



EN

User manual

3

25

دليل المستخدم

AR



Contents

1	Important	4
	Safety	4
2	Your air purifier	6
	Product Overview	6
	Controls overview	7
3	Using the air purifier	7
	Understanding the air quality light	7
	Installing the filter	8
	Connecting power	8
	Turning on and off	8
	Changing the mode setting	9
4	Cleaning	9
	Cleaning schedule	9
	Cleaning the body of the air purifier	10
	Cleaning the air quality sensor	10
	Cleaning the surface of the filter	10
5	Replacing the filter	11
	Understanding the healthy air protect lock	11
	Replacing the filter	11
	Filter reset	12
6	Storage	12
7	Troubleshooting	12
8	Guarantee and service	14
	Order parts or accessories	14
9	Notices	14
	Electromagnetic fields (EMF)	14
	Recycling	14

1 Important

Safety

Read this user manual carefully before you use the appliance, and save it for future reference.

Danger

- Do not clean the appliance with water, any other liquid, or a (flammable) detergent to avoid electric shock and/or a fire hazard.
- Do not spray any flammable materials such as insecticides or fragrance around the appliance.

Warning

- Check if the voltage indicated on the appliance corresponds to the local power voltage before you connect the appliance.
- If the power cord is damaged, you must have it replaced by Philips, a service center authorized by Philips, or similarly qualified persons in order to avoid a hazard.
- Do not use the appliance if the adaptor, the power cord, or the appliance itself is damaged.
- Only use the approved 3-pin plug adapter (KA1801A-2400750BS) provided with the appliance.
- This appliance can be used by children aged from 8 years and above and persons with reduced physical, sensory or mental capabilities or lack of experience and knowledge if they have been given supervision or instruction concerning use of the appliance in a safe way and understand the hazards involved. Child shall not play with the appliance. Cleaning and maintenance shall not be made by children without supervision.
- Do not block the air inlet and outlet.
- Do not place any items on top of the air outlet, or in front of the air inlet.
- Make sure that foreign objects do not fall into the appliance through the air outlet.

Caution

- This appliance is not a substitute for proper ventilation, regular vacuum cleaning, or use of an extractor hood or fan while cooking.
- Always place and use the appliance on a dry, stable, level, and horizontal surface.
- Leave at least 20cm free space around the appliance and leave at least 30cm free space above the appliance.
- Do not sit or stand on the appliance. Do not place anything on top of the appliance.
- Do not place the appliance directly below an air conditioner to prevent condensation from dripping onto the appliance.
- Only use the original Philips filters specially intended for this appliance. Do not use any other filters.
- Combustion of the filter may cause irreversible human hazard and/or jeopardize other lives. Do not use the filter as fuel or for similar purpose.
- Avoid knocking against the appliance (the air inlet and outlet in particular) with hard objects.
- Do not insert your fingers or objects into the air outlet or the air inlet to prevent physical injury or malfunctioning of the appliance.
- Do not use this appliance when you have used indoor smoke-type insect repellents or in places with oily residues, burning incense, or chemical fumes.
- Do not use the appliance near gas appliances, heating devices or fireplaces.
- Always turn off the air purifier first, then unplug adapter from wall outlet, when you want to moving, cleaning appliance, replacing the filters or carry out other maintenance.
- The appliance is only intended for household use under normal operating conditions.
- Do not use the appliance in wet surroundings or in surroundings with high ambient temperatures, such as the bathroom, toilet, or kitchen, or in a room with major temperature changes.

- The appliance does not remove carbon monoxide (CO) or radon (Rn). It cannot be used as a safety device in case of accidents with combustion processes and hazardous chemicals.

2 Your air purifier

Congratulations on your purchase, and welcome to Philips!

To fully benefit from the support that Philips offers, register your product at www.philips.com/welcome.

Product Overview

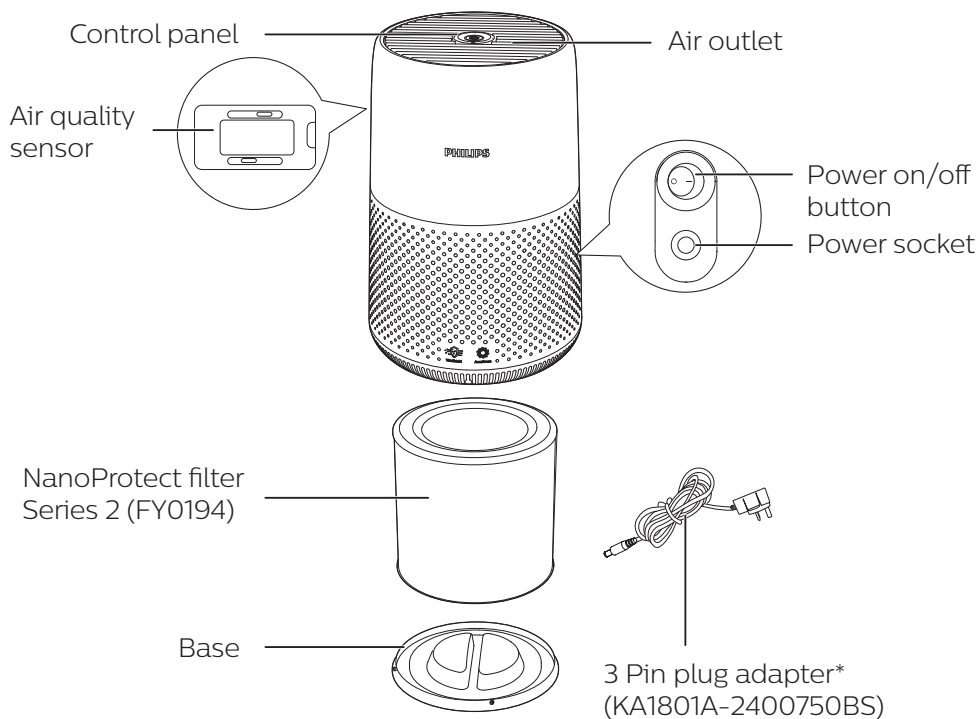

*Please use only the 3 pin plug adapter provided.

Controls overview

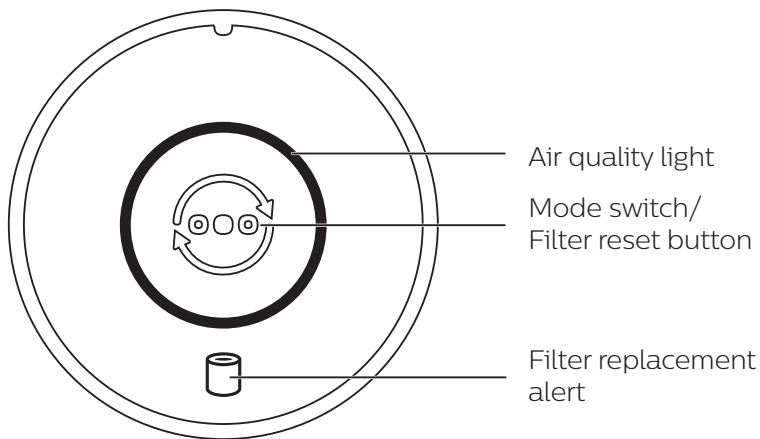

3 Using the air purifier

Understanding the air quality light

The color of air quality light corresponds to the ambient air quality.
The brightness of air quality light reflects the current running mode.

PM2.5 level	Air quality light color	Air quality level
≤35	Blue	Good
35-75	Blue-purple	Fair
75-115	Purple-red	Poor
>115	Red	Very poor

Installing the filter

Remove all packaging of the filter before use.

Note: Make sure the air purifier is unplugged from the electrical outlet before installing the filter.

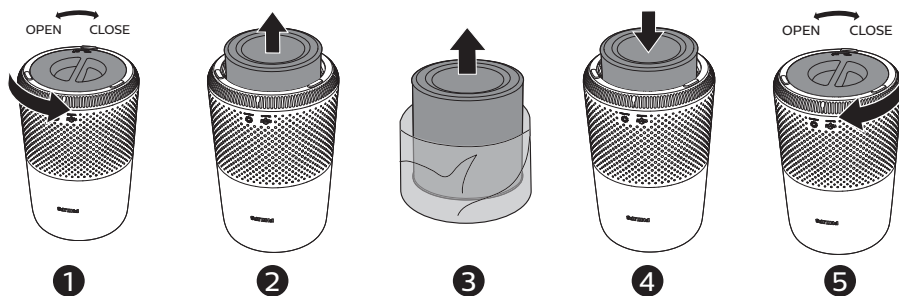

- 1 Rotate the base anti-clockwise to remove it from the appliance.
- 2 Pull the filter out from the appliance.
- 3 Remove all packaging materials of the air purification filter.
- 4 Put the filter back into the appliance.
- 5 Reattach the base and rotate it clockwise to fasten the base.

Connecting power

Note: Risk of electric shock! When you unplug the AC power cord, always pull the plug from the socket. Never pull the cord.

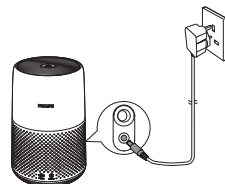

Connect the power adapter to:

- First, the power socket on the appliance.
- Then, the wall outlet.



Turning on and off

Note:

- For optimum purification performance, close doors and windows.
- 1 Press the power button  on the back of the air purifier to switch on.
↳ The air purifier operates in the auto mode by default.
 - 2 Press the power  button again to switch off the air purifier.

Changing the mode setting

You can choose Auto mode, Turbo mode or the Sleep mode by pressing the mode switch button . The brightness of air quality light reflects the current running mode:

- Sleep mode-lowest brightness
- Auto mode-mid level brightness
- Turbo mode-highest level brightness

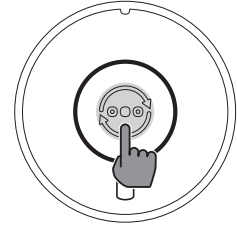

Auto mode

In Auto mode, the appliance selects the fan speed in accordance with the ambient air quality.

Turbo mode

In Turbo mode, the air purifier operates on the highest speed.

Sleep mode

In Sleep mode, the air purifier operates quietly at a low speed.

4 Cleaning

Note:

- Never use abrasive, aggressive, or flammable cleaning agents such as bleach or alcohol to clean any part of the appliance.

Cleaning schedule

Frequency	Cleaning method
When necessary	Wipe the surface of the appliance with a soft dry cloth
	Clean the air outlet cover
Every two months	Clean the air quality sensor with a dry cotton swab
Every four weeks	Clean the surface of the filter

Cleaning the body of the air purifier

Regularly clean the inside and outside of the air purifier to prevent dust from collecting.

- 1 Use a soft, dry cloth to clean both the interior and exterior of the air purifier.
- 2 The air outlet can also be cleaned with a dry, soft cloth.

Cleaning the air quality sensor

Clean the air quality sensor every two months for optimal functioning of the appliance.

Note:

- If the air purifier is used in a dusty environment, it may need to be cleaned more often.
 - If the humidity level in the room is very high, condensation may develop on the air quality sensor and the air quality light may indicate a poorer air quality even though the air quality is actually good. If this occurs, clean the air quality sensor or use the air purifier on a manual speed setting.
- 1 Switch off the air purifier and unplug from the power socket.

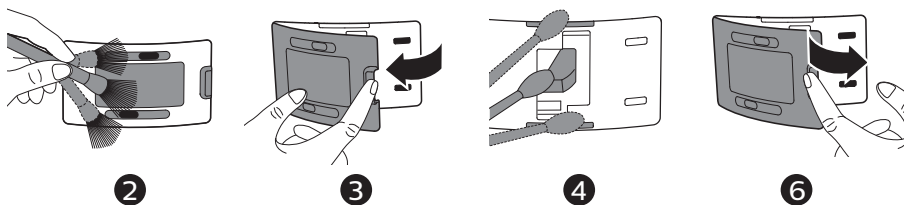

- 2 Clean the inlet and outlet of the air quality sensor with a soft brush.
- 3 Open the air quality sensor cover.
- 4 Clean the air quality sensor, the dust inlet and the dust outlet with a damp cotton swab.
- 5 Dry all parts thoroughly with a dry cotton swab.
- 6 Reattach the air quality sensor cover.

Cleaning the surface of the filter

Wipe the surface of the filter with soft wet cloth or clean the surface of the filter with a vacuum cleaner.

Note:

- if you use a high power/ industrial vacuum cleaner, it may damage the filter.

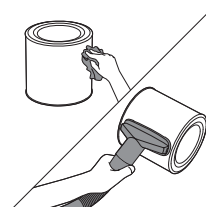

5 Replacing the filter

Understanding the healthy air protect lock

This appliance is equipped with the healthy air protect lock to make sure that the NanoProtect filter is in optimal condition when the appliance is operating. When the filter is almost expired, the filter replacement alert (🗑️) lights up red, which indicates that it needs to be replaced. If you do not replace the filter in time, the filter replacement alert (🗑️) will flash. The appliance will stop operating and get locked.

Replacing the filter

Note:

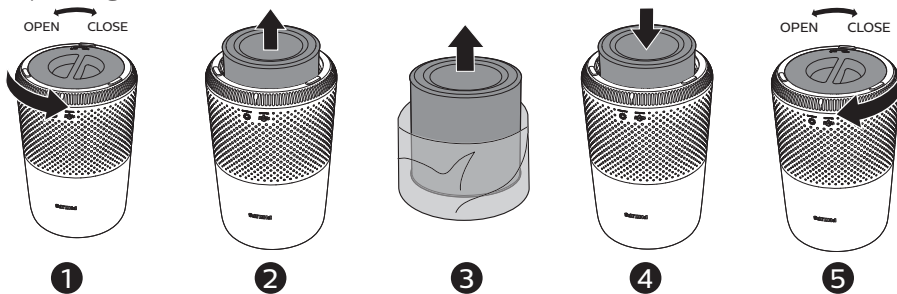

- The filter is not washable or reusable.
- Always turn off the air purifier and unplug from the electrical outlet before replacing the filter.



- 1 Rotate the base anti-clockwise to remove it from the appliance.
- 2 Pull the filter out from the appliance. Discard the used filter.
- 3 Remove all packaging materials of the new filter.
- 4 Put the filter into the appliance.
- 5 Reattach the base and rotate it clockwise to fasten the base.
- 6 Put the plug of the air purifier in the power socket.
- 7 Press the power (🔌) button to switch on the appliance.
- 8 Press and hold (🗑️) for 3 seconds to reset the filter lifetime counter.
- 9 Wash your hands thoroughly after replacing the filter.

Filter reset

You can replace the filter even before filter replacement alert () displays on the screen. After replacing a filter, you need to reset the filter lifetime counter manually.

- 1 Press the power button  to turn on the appliance.
- 2 Within 10 seconds after power on, press and hold the mode switch button  for 5 seconds to reset the filter lifetime counter.



6 Storage

- 1 Turn off the air purifier and unplug from the power socket.
- 2 Clean the air purifier, air quality sensor and the surface of the filter (see chapter 'Cleaning').
- 3 Let all parts air dry thoroughly before storing.
- 4 Wrap the filter in air tight plastic bags.
- 5 Store the air purifier, filter in a cool, dry location.
- 6 Always thoroughly wash hands after handling a filter.

7 Troubleshooting

This chapter summarizes the most common problems you could encounter with the appliance. If you are unable to solve the problem with the information below, contact the Consumer Care Center in your country.

Problem	Possible solution
The appliance does not work even though it is plugged in.	<ul style="list-style-type: none">• The filter replacement alert is on but you have not replaced the corresponding filter. As a result, the appliance is now locked. In this case, replace the filter and reset the filter lifetime counter.
The airflow that comes out of the air outlet is significantly weaker than before.	<ul style="list-style-type: none">• The surface of the filter is dirty. Clean the surface of the filter (see the chapter "Cleaning").

Problem	Possible solution
The air quality does not improve, even though the appliance has been operating for a long time.	<ul style="list-style-type: none"> • Check if the packing material is removed from the filter. • Make sure that the filter is properly installed. • The air quality sensor is dirty or wet. Clean the air quality sensor (See the chapter "Cleaning"). • Room size is large or the outdoor air quality is poor. For optimum purification performance, please close the doors and windows when operating the air purifier. • There are indoor pollution resources. For instances, smoking, cooking, incense. • Filter reaches the end of life. Replace the filter with a new one.
The appliance produces a strange smell.	<ul style="list-style-type: none"> • The first few times you use the appliance, it may produce a plastic smell. This is normal. However, if the appliance produces a burnt smell even if removing the filter, contact your Philips dealer or an authorized Philips service center. The filter may produce smell after being used for a while because of the absorption of indoor gases. It's recommended that you reactivate the filter by putting it in direct sunlight for repeated use. If odor still exists, replace the filter.
The appliance is extra loud.	<ul style="list-style-type: none"> • Check if the packing of the filter is removed. • The appliance will run in high speed when the air quality is poor, which will causes higher noises. When using the appliance in a bedroom at night, choose the Sleep speed. • if anything drops into air outlet, it may also cause abnormal loud sounds. Immediate turn off appliance, turn appliance upside down, to get foreign objectives out of appliance.
The appliance still indicates that I need to replace a filter, but I already did.	<ul style="list-style-type: none"> • Perhaps you did not reset the filter lifetime counter. Switch on the appliance. Then press and hold the mode switch button () for 3 seconds until  disappears.
Appliance keeps off, but air quality light blinks for one minute.	<ul style="list-style-type: none"> • The appliance has malfunctions. Contact the Consumer Care Center in your country.

8 Guarantee and service

If you need information or if you have a problem, please visit the Philips website at www.philips.com or contact the Philips Consumer Care Center in your country (you can find its phone number in the worldwide guarantee leaflet). If there is no Consumer Care Center in your country, go to your local Philips dealer.

Order parts or accessories

If you have to replace a part or want to purchase an additional part, go to your Philips dealer or visit www.philips.com/support.

If you have problems obtaining the parts, please contact the Philips Consumer Care Center in your country (you can find its phone number in the worldwide guarantee leaflet).

9 Notices

Electromagnetic fields (EMF)

This Philips appliance complies with all applicable standards and regulations regarding exposure to electromagnetic fields.

Recycling

Do not throw away the product with the normal household waste at the end of its life, but hand it in at an official collection point for recycling. By doing this, you help to preserve the environment.

Follow your country's rules for the separate collection of electrical and electronic products. Correct disposal helps prevent negative consequences for the environment and human health.

المشكلة	الحل المحتمل
لا يزال الجهاز يشير إلى وجوب استبدال الفلتر، على الرغم من أنني قد استبدلته.	<ul style="list-style-type: none"> من الممكن أنك لم تعد تعيين عدّاد فترة استهلاك الفلتر. قم بتشغيل الجهاز. ثم اضغط باستمرار على زر تبديل الوضع (ⓘ) لمدة 3 ثوانٍ إلى أن تختفي علامة .
يبقى الجهاز متوقفًا عن التشغيل، إلا أن ضوء جودة الهواء يومض لمدة دقيقة.	<ul style="list-style-type: none"> الجهاز معطل. اتصل بمركز خدمة المستهلك في بلدك.

8 الضمان والخدمة

إذا احتجت إلى معلومات أو إذا واجهتك مشكلة، ففضل بزيارة موقع Philips على ويب www.philips.com أو اتصل بمركز خدمة المستهلك التابع لشركة Philips في بلدك (يمكنك العثور على رقم الهاتف في كتيب الضمان العالمي). في حال عدم وجود مركز خدمة للمستهلك في بلدك، يرجى زيارة موزع منتجات Philips المحلي.

طلب القطع أو الملحقات

إذا احتجت إلى تبديل قطعة أو كنت ترغب بشراء قطعة إضافية، اقصِد وكيل Philips لديك أو قم بزيارة الموقع www.philips.com/support. إذا كنت تجد صعوبة في الحصول على القطع، يُرجى الاتصال بمركز خدمة المستهلك التابع لشركة Philips في بلدك (يمكنك العثور على رقم الهاتف في نشرة الضمان العالمية).

9 الإخطارات

الحقول الكهرومغناطيسية (EMF)

يتوافق جهاز Philips هذا مع كل المعايير والأنظمة المطبقة المتعلقة بالتعرّض للحقول الكهرومغناطيسية.

إعادة التدوير

لا تتخلص من المنتج مع النفايات المنزلية العادية عند انتهاء فترة عمله، بل سلّمه إلى مركز تجميع رسمي لإعادة تدويره. عند القيام بذلك، أنت تساهم في المحافظة على البيئة.

اتبِع القوانين المعتمدة في بلدك لجمع المنتجات الإلكترونية والكهربائية بطريقة منفصلة. يساعد التخلص من النفايات بطريقة صحيحة في منع العواقب السلبية على البيئة وصحة الأشخاص.

6 التخزين

- 1 أوقف تشغيل جهاز تنقية الهواء وافصله عن مأخذ الطاقة.
- 2 نظّف جهاز تنقية الهواء ومستشعر جودة الهواء وسطح الفلتر (راجع فصل "التنظيف").
- 3 دَع كل القطع لتجفّ بالكامل في الهواء الطلق قبل تخزينها.
- 4 وضّب الفلتر في أكياس بلاستيكية مانعة لدخول الهواء.
- 5 خزّن جهاز تنقية الهواء والفلتر في مكان بارد وجاف.
- 6 اغسل دائماً يديك جيّداً بعد استخدام الفلتر.

7 استكشاف الأخطاء وإصلاحها

يلخّص هذا الفصل المشاكل الأكثر شيوعاً التي قد تصادفها عند استخدام الجهاز. إذا لم تساعدك المعلومات التالية على حل مشكلتك، فيمكنك الاتصال بمركز خدمة المستهلك في بلدك.

المشكلة	الحل المحتمل
لا يعمل الجهاز على الرغم من توصيله بمصدر الطاقة.	<ul style="list-style-type: none">• منبه استبدال الفلتر قيد التشغيل لكنك لم تستبدل الفلتر المناسب. نتيجة لذلك، تم أقفال الجهاز. في هذه الحالة، استبدل الفلتر وأعد تعيين عداد وقت استهلاك الفلتر.
إن انسياب الهواء من مخرج الهواء أضعف بكثير مما كان عليه في السابق.	<ul style="list-style-type: none">• سطح الفلتر متسخ. نظّف سطح الفلتر (راجع فصل "التنظيف").
ليس هناك أي تحسّن في جودة الهواء على الرغم من أن الجهاز يعمل منذ فترة طويلة.	<ul style="list-style-type: none">• تحقق مما إذا تمت إزالة مواد التغليف عن الفلتر.• تأكد من أن الفلتر مركّب بشكل صحيح.• مستشعر جودة الهواء متسخ أو رطب. نظّف مستشعر جودة الهواء (راجع فصل "التنظيف").• مساحة الغرفة واسعة أو جودة الهواء في الخارج رديئة.• للاستفادة من أقصى درجات التنقية، يُرجى إغلاق الأبواب والنوافذ أثناء تشغيل جهاز تنقية الهواء.• تحتوي الأماكن الداخلية على مصادر لتلوّث. مثل التدخين والطهو والبخور.• بلغ الفلتر نهاية صلاحيته. استبدل الفلتر بأخر جديد.
تنبعث رائحة غريبة من الجهاز.	<ul style="list-style-type: none">• قد تنبعث رائحة بلاستيك من الجهاز في المرات الأولى لاستخدامه. هذا أمر طبيعي. لكن في حال انبعثت رائحة حريق من الجهاز حتى بعد إزالة الفلتر، فاتصل بوكيل Philips أو مركز خدمة معتمد من Philips. قد تصدر رائحة من الفلتر بعد استخدامه لفترة محددة بسبب امتصاص الغازات الداخلية. يوصى بإعادة تنشيط الفلتر من خلال وضعه تحت أشعة الشمس المباشرة للاستخدام المتكرر. إذا بقيت الرائحة، فاستبدل الفلتر.
يصدر الجهاز صوتاً قوياً.	<ul style="list-style-type: none">• تحقق مما إذا تمت إزالة مواد تغليف الفلتر.• سيعمل الجهاز بسرعة فائقة عندما تكون جودة الهواء رديئة، ما سيؤدي إلى إصدار مستويات أعلى من الضجيج. عند استخدام الجهاز في غرفة نوم في الليل، حدد خيار السرعة الساكنة.• في حال سقوط أي غرض في مخرج الهواء، قد يؤدي ذلك أيضاً إلى إصدار أصوات عالية وغريبة. أوقف تشغيل الجهاز على الفور وإقلبه رأساً على عقب لإزالة أي غرض غريب منه.

فهم وظيفة قفل حماية الهواء الصحي

تم تزويد هذا الجهاز بقفل حماية الهواء الصحي للتأكد من أن فلتر NanoProtect في حالة مثالية عندما يكون الجهاز قيد التشغيل. عندما توشك صلاحية الفلتر على الانتهاء، يُضيء منبه استبدال الفلتر () باللون الأحمر، للإشارة إلى ضرورة استبدال الفلتر. في حال لم تستبدل الفلتر في الوقت المحدد، سيومض منبه استبدال الفلتر (). سيتوقف الجهاز عن التشغيل وسيتم إيقافه.

استبدال الفلتر

ملاحظة:

- لا يمكن غسل الفلتر أو إعادة استخدامه.
- احرص دائماً على إيقاف تشغيل جهاز تنقية الهواء وفصله عن المأخذ الكهربائي قبل استبدال الفلتر.

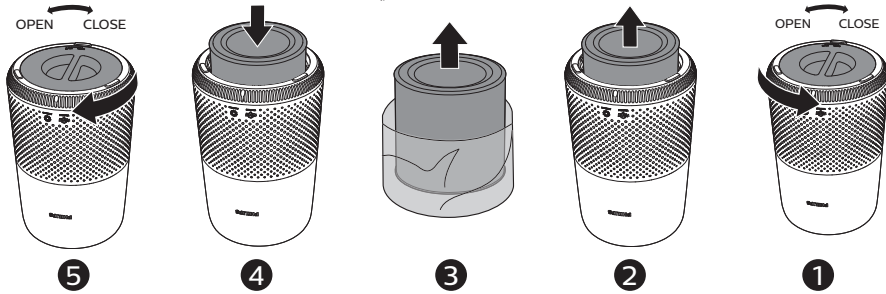

- أدر القاعدة بعكس اتجاه عقارب الساعة لفصلها عن الجهاز.
- أخرج الفلتر من الجهاز. تخلّص من الفلتر المستعمل.
- أزل كل مواد التغليف عن الفلتر الجديد.
- صّح الفلتر في الجهاز.
- أعد توصيل القاعدة وأدورها باتجاه عقارب الساعة لتثبيتها بالجهاز.
- صّح قابس جهاز تنقية الهواء في المأخذ الكهربائي.
- اضغط على زر الطاقة لتشغيل الجهاز.
- اضغط باستمرار على لمدة 3 ثوانٍ لإعادة تعيين عدّاد فترة استهلاك الفلتر.
- اغسل يديك جيّدًا بعد استبدال الفلتر.

إعادة تعيين الفلتر

يمكنك استبدال الفلتر حتى قبل أن يظهر منبه استبدال الفلتر () على الشاشة. بعد استبدال فلتر محدد، يجب إعادة تعيين عدّاد فترة استهلاك الفلتر يدويًا.

- اضغط على زر الطاقة لتشغيل الجهاز.
- في غضون 10 ثوانٍ بعد تشغيل الطاقة، اضغط باستمرار على زر تبديل الوضع لمدة 5 ثوانٍ لإعادة تعيين عدّاد فترة استهلاك الفلتر.

تنظيف مستشعر جودة الهواء

نظّف مستشعر جودة الهواء كل شهرين للاستمتاع بأداء مثالي للجهاز.

ملاحظة:

- في حال استخدام جهاز تنقية الهواء في بيئة مليئة بالغبار، فقد يحتاج إلى التنظيف بوتيرة أعلى.
- إذا كان مستوى الرطوبة في الغرفة مرتفعاً جداً، فقد تتكاثف المياه على مستشعر جودة الهواء وقد يشير ضوء جودة الهواء إلى جودة هواء أدنى، حتى وإن كانت جودة الهواء جيدة فعلياً. في حال حدوث هذا الأمر، نظّف مستشعر جودة الهواء أو استخدم جهاز تنقية الهواء على إعداد يدوي للسرعة.

1 أوقف تشغيل جهاز تنقية الهواء وافصله عن مأخذ الطاقة.

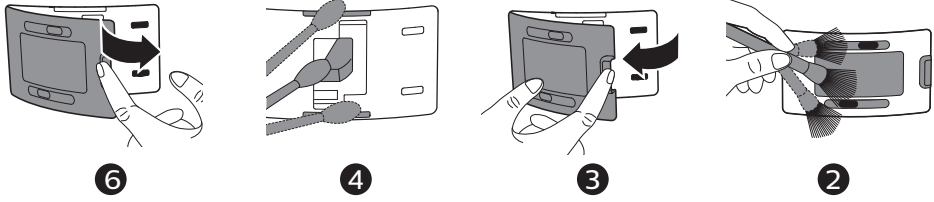

2 نظّف مدخل مستشعر جودة الهواء ومخرجه بواسطة فرشاة ناعمة.

3 افتح غطاء مستشعر جودة الهواء.

4 نظّف مستشعر جودة الهواء ومدخل الغبار ومخرجه باستخدام عود إذن رطب.

5 جفّف كل القطع جيداً بواسطة عود قطن جاف.

6 أعد تركيب غطاء جهاز استشعار جودة الهواء.

تنظيف سطح الفلتر

امسح سطح الفلتر بواسطة قطعة قماش رطبة وناعمة أو نظّف سطح الفلتر بمكنسة كهربائية.

ملاحظة:

- في حال استخدمت مكنسة كهربائية عالية الطاقة/صناعية، فقد تُحدث ضرراً بالفلتر.

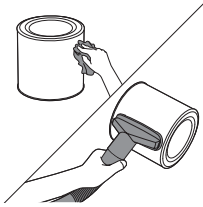

تغيير إعداد الوضع

يمكنك اختيار الوضع التلقائي أو وضع السرعة القصوى أو وضع السكون من خلال الضغط على زر تبديل الوضع . يعكس سطوع ضوء جودة الهواء وضع التشغيل الجاري:

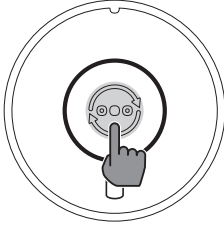

- وضع السكون-أدنى مستوى من السطوع
- الوضع التلقائي-مستوى متوسط من السطوع
- وضع السرعة القصوى-أعلى مستوى من السطوع

الوضع التلقائي

في الوضع التلقائي، يحدد الجهاز سرعة المروحة وفقاً لجودة الهواء المحيط.

وضع السرعة القصوى

في وضع السرعة القصوى، يعمل جهاز تنقية الهواء على أعلى سرعة.

وضع السكون

في وضع السكون، يعمل جهاز تنقية الهواء بصمت وبسرعة متدنية.

4 التنظيف

ملاحظة:

- لا تستخدم أبداً أي مواد تنظيف كاشطة أو قوية أو قابلة للاشتعال، مثل مادة التبييض أو الكحول لتنظيف أي جزء من الجهاز.

جدول التنظيف

الوتيرة	طريقة التنظيف
عند الضرورة	امسح سطح الجهاز بقطعة قماش ناعمة وجافة
	نظّف غطاء مخرج الهواء
مرة كل شهرين	نظّف مستشعر جودة الهواء بواسطة عود أذن جاف من القطن
مرة كل أربعة أسابيع	نظّف سطح الفلتر

تنظيف هيكل جهاز تنقية الهواء

يجب تنظيف جهاز تنقية الهواء من الداخل والخارج بصورة منتظمة لمنع تراكم الغبار.

- 1 استخدم قطعة قماش ناعمة وجافة لتنظيف جهاز تنقية الهواء من الداخل والخارج.
- 2 يمكنك أيضاً تنظيف مخرج الهواء بقطعة قماش ناعمة وجافة.

تركيب الفلتر

أزل كل التغليف عن الفلتر قبل استخدامه.

ملاحظة: تأكد من فصل جهاز تنقية الهواء عن المآخذ الكهربائي قبل تركيب الفلتر.

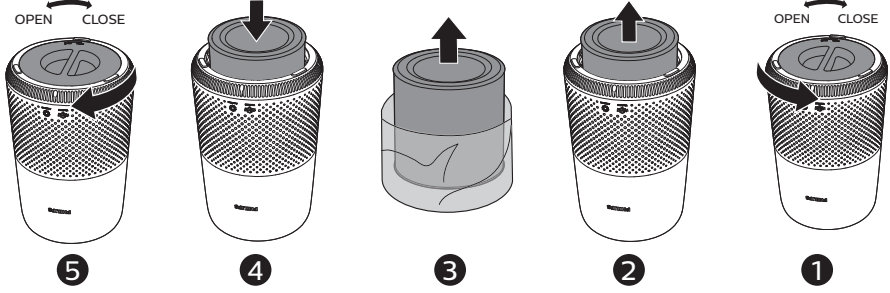

- 1 أدر القاعدة بعكس اتجاه عقارب الساعة لفصلها عن الجهاز.
- 2 أخرج الفلتر من الجهاز.
- 3 أزل كل مواد التغليف عن فلتر تنقية الهواء.
- 4 أعد الفلتر إلى الجهاز.
- 5 أعد توصيل القاعدة وأدورها باتجاه عقارب الساعة لتثبيتها بالجهاز.

توصيل الطاقة

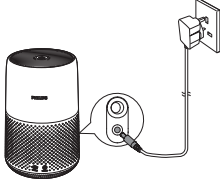

ملاحظة: خطر حدوث صدمة كهربائية! عندما تقوم بفصل الطاقة عن كبل طاقة التيار المتناوب اسحب القابس من المآخذ دائماً. لا تسحب الكبل أبداً.

قم بتوصيل محوّل الطاقة إلى:

- أولاً، مأخذ الطاقة في الجهاز.
- ثم، مأخذ الطاقة في الحائط.

التشغيل وإيقاف التشغيل

ملاحظة:

- للحصول على أفضل أداء تنقية، أغلق الأبواب والنوافذ.
- 1 اضغط على زر الطاقة (⏻) في الجهة الخلفية من جهاز تنقية الهواء لتشغيله. ← يعمل جهاز تنقية الهواء في الوضع التلقائي بشكل افتراضي.
 - 2 اضغط على زر الطاقة (⏻) من جديد لإيقاف تشغيل جهاز تنقية الهواء.

لمحة عامة حول عناصر التحكم

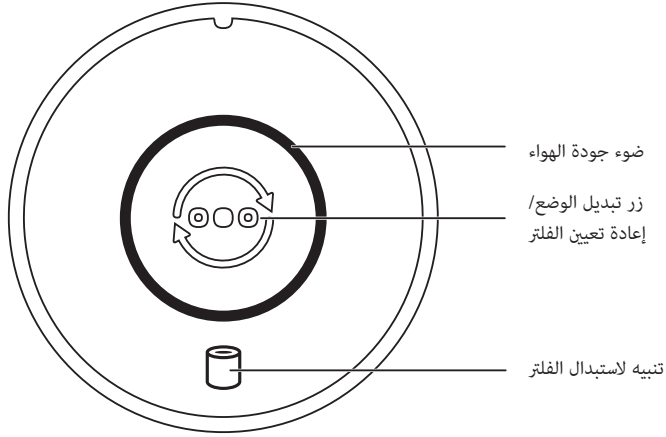

3 استخدام جهاز تنقية الهواء

فهم المعنى وراء ضوء جودة الهواء

يشير ضوء جودة الهواء إلى جودة الهواء المحيط.
يعكس سطوع ضوء جودة الهواء وضع التشغيل الجاري.

مستوى جودة الهواء	لون ضوء جودة الهواء	مستوى PM2.5
جيد	أزرق	35 ≥
معتدل	أزرق-أرجواني	35-75
رديء	أرجواني-أحمر	75-115
رديء جدًا	أحمر	115 <

2 جهاز تنقية الهواء

تهانينا على شرائك المنتج، ومرحباً بك في Philips!
للاستفادة بالكامل من الدعم الذي تقدمه Philips، قومي بتسجيل المنتج على www.philips.com/welcome.

نظرة عامة عن المنتج

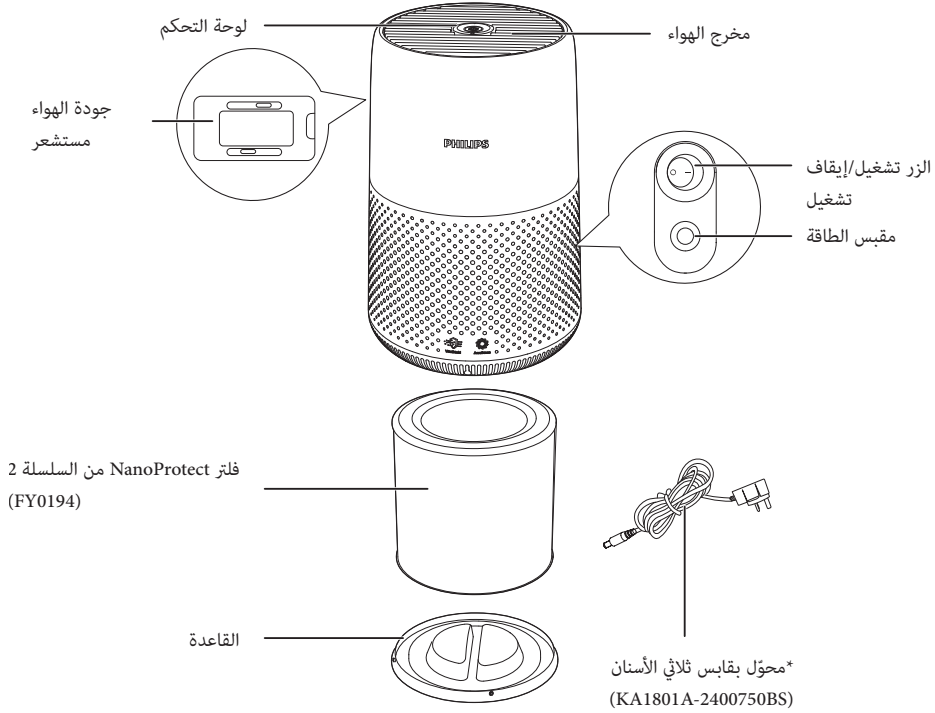

*يُرجى عدم استخدام إلا المحوّل بقابس ثلاثي الأسنان المتوفر.

- قد يتسبب احتراق الفلتر بمخاطر بشرية غير قابلة للعلاج و/أو قد يعرض حياة الآخرين للخطر. لا تستخدم الفلتر كوقود أو لغاية مشابهة.
- تجنب ضرب الجهاز (وبشكل خاص مدخل الهواء ومخرجه) بأجسام صلبة.
- لا تَصَح أصابعك أو أي أغراض في مدخل الهواء أو مخرجه لتفادي التعرّض لأي إصابة جسدية أو تعطل الجهاز.
- لا تستخدم هذا الجهاز إذا سبق أن استخدمت مواد طاردة للحشرات التي تصدر دخاناً في الداخل، أو في الأماكن التي تحتوي على بقايا من الزيت أو بخور مشتعل أو أدخنة كيميائية.
- لا تستخدم الجهاز بالقرب من الأجهزة التي تعمل على الغاز أو أجهزة التدفئة أو المواقد.
- أوقف تشغيل جهاز تنقية الهواء أولاً، ثم افصل المحوّل عن مأخذ الطاقة في الحائط، عندما تريد نقل الجهاز أو تنظيفه أو استبدال الفلاتر أو القيام بأعمال صيانة أخرى.
- هذا الجهاز معدّ للاستخدام المنزلي فقط ضمن حالات التشغيل العادية.
- لا تستخدم الجهاز في أماكن رطبة أو في أماكن تكون فيها درجات الحرارة المحيطة مرتفعة، مثل الحمام أو المرحاض أو المطبخ أو في غرفة تشهد تقلبات كبيرة في درجة الحرارة.
- لا يزيل الجهاز أحادي أكسيد الكربون (CO) أو غاز الرادون (Rn). لا يمكن استخدامه كجهاز أمان في حال وقوع حوادث نتيجة لعمليات الاحتراق والمواد الكيميائية الخطرة.

السلامة

اقرأ دليل المستخدم هذا بعناية قبل استخدام الجهاز واحتفظ به للرجوع إليه مستقبلاً.

خطر

- لا تستخدم المياه أو أي سائل آخر أو مواد تنظيف (قابلة للاشتعال) لتنظيف الجهاز، وذلك لتفادي حدوث صدمة كهربائية و/أو نشوب حريق.
- لا ترش أي مواد قابلة للاشتعال، مثل مبيدات الحشرات أو العطور بالقرب من الجهاز.

تحذير

- تحقق من أن الفولتية المشار إليها على الجهاز تتوافق مع فولتية الطاقة المحلية قبل توصيل الجهاز.
- إذا كان سلك الطاقة الرئيسية تالفاً، فيجب استبداله من قبل Philips أو مركز خدمة معتمد من Philips أو أشخاص مؤهلين لتجنب أي خطر.
- لا تستخدم الجهاز إذا كان القابس أو سلك الطاقة الرئيسية أو القاعدة أو الجهاز نفسه تالفاً.
- لا تستخدم سوى المحوّل المعتمد بقابس ثلاثي الأسنان (KA1801A-2400750BS) الذي يأتي مع الجهاز.
- يمكن استخدام هذا الجهاز من قبل الأطفال الذين يبلغون 8 سنوات من العمر وما فوق والأشخاص الذين يعانون نقصاً في القدرات الجسدية أو الحسية أو العقلية أو أولئك الذين تنقصهم الخبرة أو المعرفة، في حال تم الإشراف عليهم أو إعطاؤهم إرشادات تتعلق باستخدام الجهاز بطريقة آمنة وإذا كانوا يفهمون المخاطر المرتبطة به. لا يجوز للأطفال العبث بالجهاز. لا يجوز للأطفال تنظيف الجهاز أو صيانته من دون مراقبة.
- لا تسدّ مدخل الهواء ومخرجه.
- لا تضع أي عناصر فوق مخرج الهواء أو أمام مدخل الهواء.
- احرص على عدم سقوط أي أغراض غريبة داخل الجهاز عبر مخرج الهواء.

تنبيه

- لا يُعتبر هذا الجهاز بديلاً للتهوية المناسبة أو للتنظيف العادي بواسطة المكنسة الكهربائية أو لاستخدام شفاط أو مروحة شفط أثناء الطهو.
- ضَع الجهاز واستخدمه دائماً على سطح جاف وثابت ومستوٍ وأفقي.
- اترك مساحة خالية تبلغ 20 سم على الأقل حول الجهاز و30 سم على الأقل فوق الجهاز.
- لا تجلس أو تقف على الجهاز. لا تضع أي غرض على سطح الجهاز.
- لا تضع الجهاز مباشرة تحت مكيف هواء، وذلك لتفادي تساقط المياه المكثفة عليه.
- لا تستخدم سوى الفلاتر الأصلية من Philips المصنّعة خصيصاً لهذا الجهاز. لا تستخدم أي فلاتر أخرى.

المحتويات

1	مهم	24
24	السلامة	24
2	جهاز تنقية الهواء	22
22	نظرة عامة عن المنتج	22
21	لمحة عامة حول عناصر التحكم	21
3	استخدام جهاز تنقية الهواء	21
21	فهم المعنى وراء ضوء جودة الهواء	21
20	تركيب الفلتر	20
20	توصيل الطاقة	20
20	التشغيل وإيقاف التشغيل	20
19	تغيير إعداد الوضع	19
4	التنظيف	19
19	جدول التنظيف	19
19	تنظيف هيكل جهاز تنقية الهواء	19
18	تنظيف مستشعر جودة الهواء	18
18	تنظيف سطح الفلتر	18
5	استبدال الفلتر	17
17	فهم وظيفة قفل حماية الهواء الصحي	17
17	استبدال الفلتر	17
17	إعادة تعيين الفلتر	17
6	التخزين	16
7	استكشاف الأخطاء وإصلاحها	16
8	الضمان والخدمة	15
15	طلب القطع أو الملحقات	15
9	الإخطارات	15
15	الحقول الكهرومغناطيسية (EMF)	15
15	إعادة التدوير	15







© 2021 Philips Domestic Appliances Holding B.V.
All rights reserved.

3000 059 53631

