

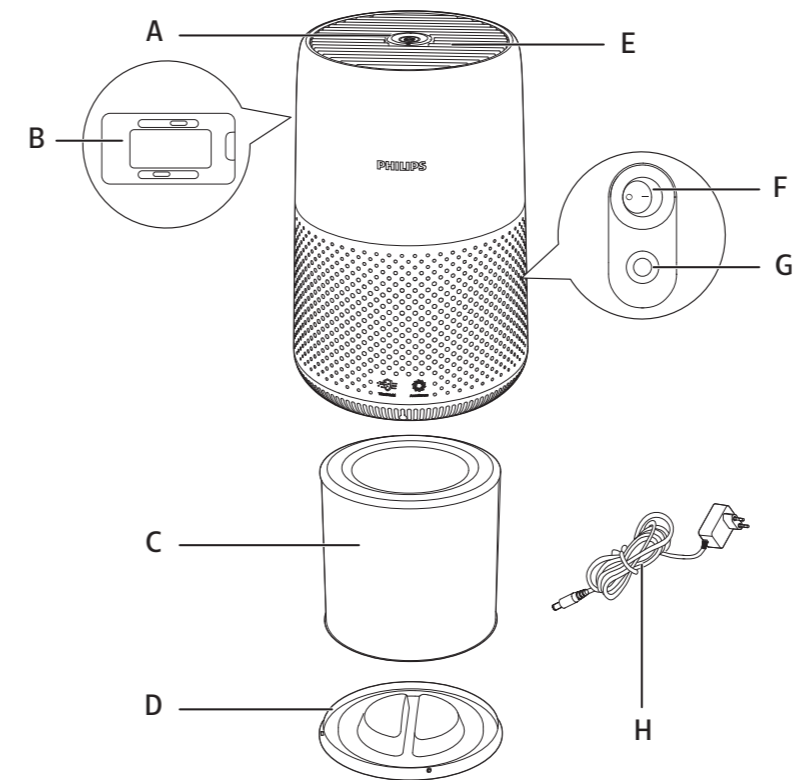

1

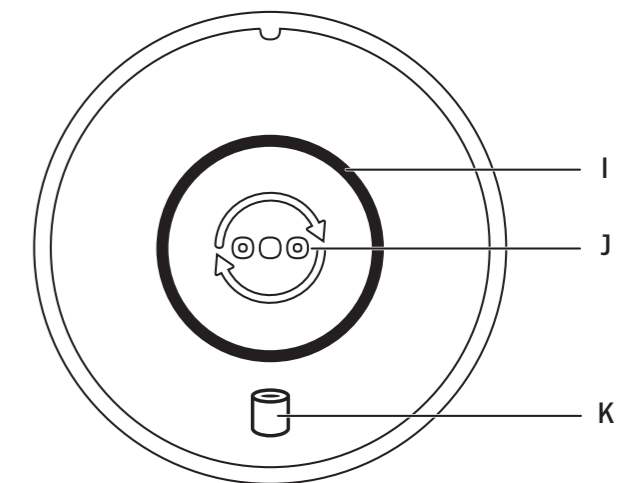

2



BIH/HR	Korisnički priručnik	1
SL	Uporabniški priročnik	11

SR	Korisnički priručnik	21
----	----------------------	----



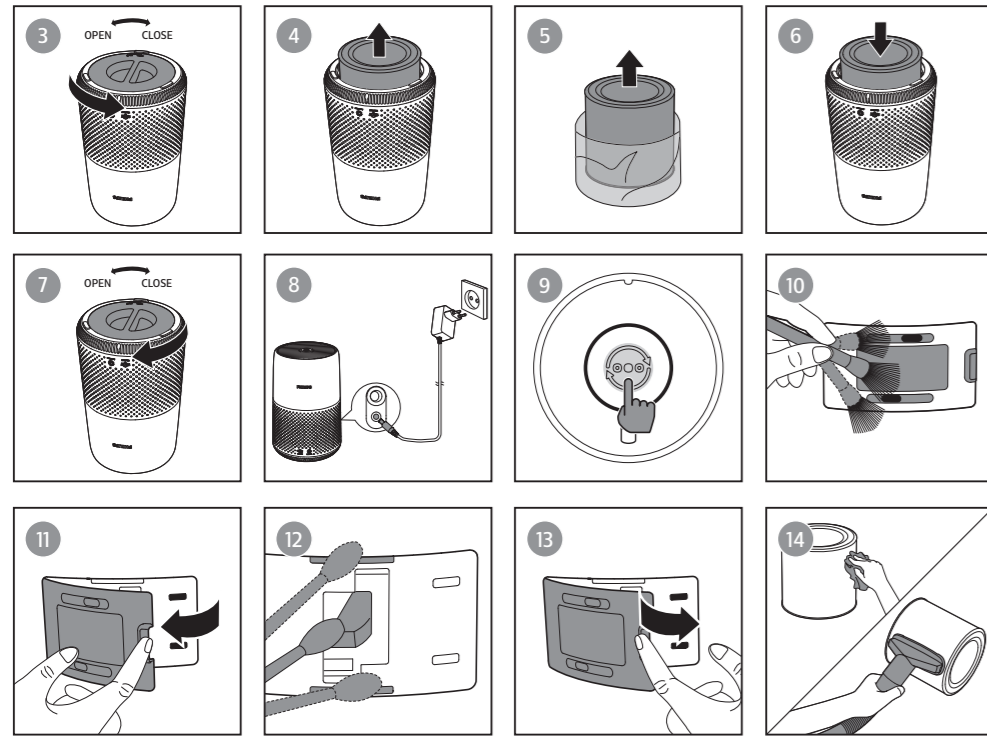

Sadržaj

1	Važno	2
	Sigurnost	2
2	Vaš pročistač zraka	4
	Pregled proizvoda (sl. ①)	4
	Pregled kontrola (sl. ②)	4
3	Upotreba pročistača zraka	5
	Tumačenje svjetla za kvalitetu zraka	5
	Ugradnja filtra	5
	Priključivanje napajanja	5
	Uključivanje i isključivanje	6
	Promjena postavke načina rada	6
4	Čišćenje	6
	Plan čišćenja	6
	Čišćenje kućišta pročistača zraka	7
	Čišćenje senzora kvalitete zraka	7
	Čišćenje površine filtra	7
5	Zamjena filtra	7
	Objašnjenje blokade za zaštitu od nečistog zraka	7
	Zamjena filtra	8
	Ponovno postavljanje filtra	8
6	Spremanje	8
7	Rješavanje problema	9
8	Jamstvo i servis	10
	Naručivanje dijelova ili dodatne opreme	10
9	Napomene	10
	Elektromagnetska polja (EMF)	10
	Recikliranje	10

1 Važno

Sigurnost

Prije uporabe aparata pažljivo pročitajte ovaj korisnički priručnik i spremite ga za buduće potrebe.

Opasnost

- Aparat nemojte čistiti vodom ili nekom drugom tekućinom ili (zapaljivim) sredstvom za čišćenje kako bi se izbjegla opasnost od strujnog udara i/ili požara.
- U blizini aparata nemojte raspršivati zapaljive materijale poput insekticida ili parfema.

Upozorenje

- Prije priključenja aparata provjerite odgovara li mrežni napon naveden na aparatu naponu lokalne mreže.
- Ako je kabel za napajanje oštećen, mora ga zamijeniti tvrtka Philips, ovlašteni Philips servisni centar ili neka druga kvalificirana osoba kako bi se izbjegle opasne situacije.
- Aparat nemojte koristiti ako je adapter, kabel za napajanje ili sam aparat oštećen.
- Upotrebljavajte samo odobreni adapter s dvopolnim utikačem (KA1801A-2400750EU) isporučen s aparatom.
- Ovaj aparat mogu koristiti djeca iznad 8 godina starosti i osobe sa smanjenim fizičkim ili mentalnim sposobnostima te osobe koje nemaju dovoljno iskustva i znanja, pod uvjetom da su pod nadzorom ili da su primili upute u vezi rukovanja aparatom na siguran način te razumiju moguće opasnosti.
- Djeca se ne smiju igrati aparatom.
- Nemojte blokirati ulaz i izlaz za zrak.
- Iznad izlaza te ispred ulaza za zrak nemojte postavljati predmete.
- Onemogućite upadanje stranih predmeta kroz usis zraka u aparat.

Pažnja

- Ovaj aparat ne može nadomjestiti odgovarajuću ventilaciju, redovito usisavanje ili korištenje kuhinjske nape ili ventilatora prilikom kuhanja.
- Aparat uvijek koristite i stavite na suhu, stabilnu, ravnu i vodoravnu površinu.
- Ostavite najmanje 20 cm prostora oko aparata te najmanje 30 cm prostora iznad njega.
- Nemojte sjedati ili stajati na aparat. Nemojte ništa stavljati na aparat.
- Aparat nemojte postavljati izravno ispod klima-uređaja kako biste spriječili kapanje kondenzata na aparat.
- Upotrebljavajte samo originalne filtre tvrtke Philips posebno namijenjene za ovaj aparat. Nemojte upotrebljavati druge filtre.
- Zapaljenje filtra može uzrokovati nepovratnu opasnost za ljude i/ili ugroziti druge živote. Filtar nemojte upotrebljavati kao gorivo ili u slične svrhe.
- Nemojte tvrdim objektima udarati o aparat (pogotovo ulaz ili izlaz zraka).
- Kako biste spriječili fizičke ozljede ili kvarove uređaja, u ulaz ili izlaz zraka nemojte umetati prste ili predmete.
- Ovaj aparat nemojte koristiti ako ste koristili dimna sredstva protiv kukaca namijenjena interijerima ili na mjestima gdje ima uljnih taloga, gorućeg tamjana ili isparavanja kemikalija.
- Aparat nemojte koristiti u blizini plinskih aparata, uređaja za grijanje ili kamina.
- Prije premještanja, čišćenja aparata, zamjene filtera ili održavanja uvijek prvo isključite ovlaživač zraka, a potom adapter odspojite od zidne utičnice.
- Aparat je namijenjen isključivo kućnoj upotrebi u normalnim uvjetima rada.
- Aparat nemojte koristiti u vlažnim prostorima ili u prostorima s visokom temperaturom okoline, poput kupaonica, sanitarnih čvorova ili kuhinja, ili u prostorijama s velikim promjenama temperature.
- Aparat ne uklanja ugljični monoksid (CO) ili radon (Rn). Nije ga moguće upotrebljavati kao sigurnosni uređaj u slučaju nezgoda sa sagorijevanjima i opasnim kemikalijama.

2 Vaš pročištač zraka

Čestitamo vam na kupnji i dobro došli u Philips!

Kako biste potpuno iskoristili podršku koju nudi Philips, registrirajte svoj proizvod na www.philips.com/welcome.

Pregled proizvoda (sl. ①)

- A Upravljačka ploča
- B Senzor za kvalitetu zraka
- C Filtar NanoProtect serije 2 (FY0194, FY0293*)
- D Podnožje
- E Izlaz zraka
- F Gumb za uključivanje/isključivanje
- G Strujna utičnica
- H Adapter s dvopolnim utikačem (KA1801A-2400750EU)

*FY0194 je za AC0819/AC0820, a FY0293 za AC0830.

Pregled kontrola (sl. ②)

- I Svjetlo za kvalitetu zraka
- J Gumb za promjenu načina rada/ponovno postavljanje filtra
- K Alarm za zamjenu filtra

3 Upotreba pročistača zraka

Tumačenje svjetla za kvalitetu zraka

Boja svjetla za kvalitetu zraka odgovara kvalitetu zraka u okolini.
Svjetlina svjetla za kvalitetu zraka prikazuje trenutni način rada.

Razina PM2.5	Boja svjetla za kvalitetu zraka	Razina kvalitete zraka
≤ 12	Plava	Dobro
13 – 35	Plavo-ljubičasto	Umjereno
36 – 55	Ljubičasto-crveno	Loše
> 55	Crvena	Vrlo loša

Ugradnja filtra

Prije upotrebe uklonite svu ambalažu s filtra.

Napomena: prije ugradnje filtra provjerite je li pročistač zraka odspojen od električne utičnice.

- 1 Okrećite podnožje u smjeru suprotnom od kazaljke na satu kako biste ga odvojili od aparata (sl. ③).
- 2 Izvucite filter iz aparata (sl. ④).
- 3 Uklonite sav ambalažni materijal s filtra pročistača zraka (sl. ⑤).
- 4 Vratite filter u aparat (sl. ⑥).
- 5 Ponovno postavite podnožje i okrećite ga u smjeru kazaljke na satu kako biste ga pričvrstili (sl. ⑦).

Priključivanje napajanja



Napomena: Opasnost od strujnog udara! Pri odspajanju kabela izmjeničnog adaptera obavezno povlačite utikač iz utičnice. Nikada nemojte vući kabel (sl. ⑧).

Električni adapter priključuje se na sljedeći način:



- Prvo na električnu utičnicu na aparatu.
- Zatim na zidnu utičnicu.

Uključivanje i isključivanje

Napomena: za optimalnu učinkovitost pročišćavanja zatvorite vrata i prozore.

- 1 Za uključivanje pročišćача zraka pritisnite gumb za uključenje  na poledini aparata.
↳ Pročišćач zraka zadano radi u automatskom načinu rada.
- 2 Ponovno pritisnite gumb za uključivanje  kako biste isključili pročišćач zraka.

Promjena postavke načina rada

Pritiskanjem gumba za zamjenu načina rada  možete odabrati automatski način rada, način rada Turbo ili stanje mirovanja (sl. ). Svjetlina svjetla za kvalitetu zraka prikazuje trenutni način rada:

- Stanje mirovanja – najslabija svjetlina
- Automatski način rada – srednja razina svjetline
- Način rada Turbo – najviša razina svjetline

Automatski način rada

U automatskom načinu rada aparat odabire brzinu ventilatora sukladno kvaliteti zraka u okolini.

Način rada Turbo

U načinu rada Turbo pročišćач zraka radi najvišom brzinom.

Stanje mirovanja

U stanju mirovanja pročišćач zraka radi tiho i malom brzinom.

4 Čišćenje

Napomena: nijedan dio aparata nikada nemojte čistiti abrazivnim, agresivnim ili zapaljivim sredstvima za čišćenje ili alkoholom.

Plan čišćenja

Učestalost	Metoda čišćenja
Po potrebi	Površinu aparata obrišite suhom krpom
	Očistite poklopac izlaza zraka
Svaka dva mjeseca	Senzor kvalitete zraka očistite suhim pamučnim štapićem
Svaka četiri tjedna	Očistite površinu filtra

Čišćenje kućišta pročišćivača zraka

Redovito čistite unutrašnje i vanjske dijelove pročišćivača zraka kako biste spriječili nakupljanje prašine.

- 1 Mekom, suhom krpom očistite unutarnje i vanjske dijelove pročistača zraka.
- 2 Izlaz za zrak također se može čistiti mekom, suhom krpom.

Čišćenje senzora kvalitete zraka

Za optimalan rad aparata senzor kvalitete zraka očistite svaka dva mjeseca.

Napomena:

- Ako se pročistač zraka upotrebljava u prašnjavom okruženju, možda ga treba čistiti češće.
- Ako je razina vlažnosti u prostoriji vrlo visoka, na senzoru kvalitete zraka može doći do kondenzacije, pri čemu svjetlo za kvalitetu zraka može prikazivati kvalitetu zraka nižu od stvarne. Ako se to dogodi, očistite senzor kvalitete zraka ili upotrebljavajte pročistač zraka na ručnoj postavci.

- 1 Isključite pročistač zraka i odspojite ga od električne utičnice.
- 2 Ulaz i izlaz senzora kvalitete zraka očistite mekom krpom (sl. 10).
- 3 Otvorite poklopac senzora kvalitete zraka (sl. 11).
- 4 Senzor kvalitete zraka te ulaz i izlaz za prašinu očistite vlažnim pamučnim štapićem (sl. 12).
- 5 Sve dijelove temeljito osušite suhim pamučnim štapićem.
- 6 Vratite poklopac senzora kvalitete zraka (sl. 13).



Čišćenje površine filtra

Površinu filtra obrišite mekom mokrom krpom ili je očistite usisivačem (sl. 14).

Napomena: upotrebom snažnog / industrijskog usisivača možete oštetiti filtar.



5 Zamjena filtra

Objašnjenje blokade za zaštitu od nečistog zraka

Aparat je opremljen blokadom za zaštitu od nečistog zraka koja osigurava optimalno stanje filtra NanoProtect tijekom njegovog rada. Kada se približi istek roka trajanja filtra, alarm za zamjenu filtra () svijetli crveno, što pokazuje ga da je potrebno zamijeniti. Ako filtar ne zamijenite na vrijeme, alarm za zamjenu filtra počinje treperiti (). Aparat prestaje raditi i zaključava se.



Zamjena filtera

Napomena:

- Filtar nije moguće prati ili ponovno upotrebljavati.
 - Prije zamjene filtera obavezno isključite pročištač zraka i odspojite ga od električne utičnice.
- 1 Okrećite podnožje u smjeru suprotnom od kazaljke na satu kako biste ga odvojili od aparata (sl. ③).
 - 2 Izvadite filter iz aparata. Bacite istrošeni filter (sl. ④).
 - 3 Uklonite sav ambalažni materijal s novog filtera (sl. ⑤).
 - 4 Vratite filter u aparat (sl. ⑥).
 - 5 Ponovno postavite podnožje i okrećite ga u smjeru kazaljke na satu kako biste ga pričvrstili (sl. ⑦).
 - 6 Utikač pročištača zraka priključite u zidnu utičnicu.
 - 7 Pritisnite gumb za uključivanje  kako biste uključili aparat.
 - 8 Pritisnite i tri sekunde zadržite  kako biste ponovo postavili brojač trajanja filtera.
 - 9 Nakon zamjene filtera temeljito operite ruke.

Ponovno postavljanje filtera

Filter možete zamijeniti i prije prikaza alarma za zamjenu filtera () na zaslonu. Nakon zamjene filtera, ručno trebate ponovno postaviti brojač vijeka trajanja filtera.

- 1 Pritisnite gumb za uključivanje  kako biste uključili aparat.
- 2 Unutar 10 sekundi nakon uključivanja dodirnite i na pet sekundi zadržite gumb  kako biste ponovno postavili brojač trajanja filtera.



6 Spremanje

- 1 Isključite pročištač zraka i odspojite ga od električne utičnice.
- 2 Očistite pročištač zraka, senzor kvalitete zraka i površinu filtera (pogledajte poglavlje "Čišćenje").
- 3 Prije spremanja pričekajte da se svi dijelovi temeljito osuše.
- 4 Filtar zamotajte u plastične vrećice koje ne propuštaju zrak.
- 5 Pročištač zraka i filter spremite na hladno i suho mjesto.
- 6 Nakon rada s filtrom obavezno temeljito operite ruke.

7 Rješavanje problema

U ovom poglavlju opisani su uobičajeni problemi vezani uz korištenje aparata. Ako problem ne možete riješiti pomoću informacija u nastavku, kontaktirajte centar za potrošače u svojoj državi.

Problem	Moguće rješenje
Aparat ne radi, iako je priključen na napajanje.	<ul style="list-style-type: none"> Alarm za zamjenu filtra uključen je, premda ste zamijenili odgovarajući filter. Zbog toga je aparat sada zaključan. U tom slučaju zamijenite filter i ponovno postavite brojač vijeka trajanja filtra.
Protok zraka iz izlaza za zrak znatno je slabiji nego prije.	<ul style="list-style-type: none"> Površina filtra je onečišćena. Očistite površinu filtra (pogledajte poglavlje "Čišćenje").
Kvaliteta zraka se ne povećava, iako aparat dugo radi.	<ul style="list-style-type: none"> Provjerite je li s filtra uklonjen ambalažni materijal. Provjerite je li filter pravilno ugrađen. Senzor kvalitete zraka je prljav ili mokar. Očistite senzor kvalitete zraka (pogledajte poglavlje "Čišćenje"). Prostorija je velika ili je kvaliteta zraka na otvorenom loša. Za optimalnu učinkovitost pročišćivača zatvorite vrata i prozore kada upotrebljavate pročištač zraka. Postoje izvori onečišćenja u zatvorenom prostoru. Na primjer pušenje, kuhanje, tamjan. Bliži se kraj vijek trajanja filtra. Zamijenite filter novim filtrom.
Aparat stvara čudan miris.	<ul style="list-style-type: none"> Prilikom prvih nekoliko upotreba aparata može se osjetiti miris plastike. To je potpuno normalno. No ako se u aparatu razvija miris paljevine čak i nakon zamjene filtra, obratite se prodavaču proizvoda tvrtke Philips ili ovlaštenom servisnom centru tvrtke Philips. Filter nakon nekog vremena upotrebe može uzrokovati mirise zbog apsorpcije plinova u zatvorenom prostoru. Za više upotreba preporučuje se reaktivirati filter izravnim izlaganjem sunčevoj svjetlosti. Ako se neugodan miris nastavi pojavljivati, zamijenite filter.
Aparat je posebno glasan.	<ul style="list-style-type: none"> Provjerite je li s filtra uklonjena ambalaža. Kada je kvaliteta zraka niska aparat radi velikom brzinom, zbog čega je glasniji. Za upotrebu aparata noću u spavaćoj sobi odaberite stanje mirovanja. ako nešto upadne u izlaz za zrak, to također može uzrokovati neuobičajeno glasnu buku. Odmah isključite aparat i okrenite ga naopako kako biste izvadili strane predmete.

Problem	Moguće rješenje
Aparat i dalje pokazuje da je potrebno zamijeniti filter, no to je već učinjeno.	<ul style="list-style-type: none"> Možda niste ponovno postavili brojač trajanja filtra. Uključite aparat. Zatim pritisnite i na tri sekunde zadržite gumb za zamjenu načina rada () dok se  ne ukloni.
Aparat ostaje isključen, no svjetlo za kvalitetu zraka treperi jednu minutu.	<ul style="list-style-type: none"> Aparat je neispravan. Obratite se centru za potrošače u svojoj državi.

8 Jamstvo i servis

Ako trebate informacije ili nađete na probleme, posjetite web-mjesto tvrtke Philips na www.philips.com ili kontaktirajte centar za potrošače tvrtke Philips u svojoj državi (telefonski broj nalazi se u međunarodnom jamstvenom listu). Ako u vašoj državi ne postoji centar za potrošače, obratite se lokalnom prodavaču proizvoda tvrtke Philips.

Naručivanje dijelova ili dodatne opreme

Ako budete trebali zamijeniti dio ili ako želite kupiti dodatni dio, posjetite prodavača proizvoda tvrtke Philips ili posjetite www.philips.com/support.

Ako imate bilo kakvih problema prilikom nabave dijelova, obratite se centru za potrošače tvrtke Philips u svojoj državi (telefonski broj nalazi se u međunarodnom jamstvenom listu).

9 Napomene

Elektromagnetska polja (EMF)

Ovaj aparat tvrtke Philips sukladan je svim primjenjivim standardima i propisima koji se tiču izloženosti elektromagnetskim poljima.

Recikliranje

Ovaj simbol naznačuje da se proizvod ne smije odlagati s uobičajenim otpadom iz kućanstva (2012/19/EU).



Poštujte propise svoje države o zasebnom prikupljanju električnih i elektroničkih proizvoda. Ispravno odlaganje pridonosi sprječavanju negativnih posljedica po okoliš i ljudsko zdravlje.

Vsebina

1	Pomembno	12
	Varnost	12
2	Vaš čistilnik zraka	14
	Pregled izdelka (sl. ①)	14
	Pregled gumbov (sl. ②)	14
3	Uporaba čistilnika zraka	15
	Razlaga indikatorja kakovosti zraka	15
	Namestitev filtra	15
	Priključitev napajanja	15
	Vklop in izklop	15
	Spreminjanje nastavitve načina	16
4	Čiščenje	16
	Razpored čiščenja	16
	Čiščenje ohišja čistilnika zraka	16
	Čiščenje senzorja kakovosti zraka	17
	Čiščenje površine filtra	17
5	Menjava filtra	17
	Razlaga zaklepa za varovanje zdravega zraka	17
	Zamenjava filtra	18
	Ponastavitev filtra	18
6	Shranjevanje	18
7	Odpravljanje težav	19
8	Garancija in servis	20
	Naročanje delov ali dodatne opreme	20
9	Obvestila	20
	Elektromagnetna polja (EMF)	20
	Recikliranje	20

1 Pomembno

Varnost

Pred uporabo aparata natančno preberite ta uporabniški priročnik in ga shranite za poznejšo uporabo.

Nevarnost

- Aparata ne čistite z vodo, katero koli drugo tekočino ali (vnetljivim) čistilom. Če tega ne upoštevate, lahko pride do električnega udara in/ali požara.
- Okoli aparata ne pršite z vnetljivimi snovmi, kot so insekticidi ali dišave.

Opozorilo

- Preden priključite aparat na električno omrežje, preverite, ali napetost, navedena na aparatu, ustreza napetosti lokalnega električnega omrežja.
- Poškodovani napajalni kabel sme zamenjati samo podjetje Philips, Philipsov pooblaščen servis ali ustrezno usposobljeno osebo.
- Aparata ne uporabljajte, če je poškodovan adapter, napajalni kabel ali sam aparat.
- Uporabljajte samo odobreni 2-pinski adapter (KA1801A-2400750EU), ki je priložen aparatu.
- Ta aparat lahko uporabljajo otroci od 8. leta starosti naprej in osebe z zmanjšanimi fizičnimi ali psihičnimi sposobnostmi ali s pomanjkljivimi izkušnjami in znanjem, če so prejele navodila glede varne uporabe aparata ali jih pri uporabi nadzoruje odgovorna oseba, ki jih opozori na morebitne nevarnosti.
- Otroci naj se ne igrajo z aparatom.
- Ne blokirajte dovoda in odvoda zraka.
- Na vrh odvoda zraka ali pred dovod zraka ne postavljajte nobenih predmetov.
- Pazite, da skozi dovod zraka v aparat ne padejo tujki.

Pozor

- Ta aparat ne predstavlja nadomestila za zračenje, redno sesanje ali uporabo kuhinjske nape oziroma ventilatorja med kuhanjem.
- Aparat postavite in uporabljajte na suhi, trdni in ravni podlagi.
- Okoli aparata naj bo vsaj 20 cm prostora, nad njim pa vsaj 30 cm.
- Na aparatu ne smete sedeti ali stati. Na aparat ne postavljajte predmetov.
- Aparata ne postavljajte neposredno pod klimatsko napravo, da preprečite kapljanje kondenzata na aparat.
- Uporabljajte samo originalne Philipsove filtre, ki so posebej izdelani za ta aparat. Ne uporabljajte drugih filtrov.
- Zgorevanje filtra lahko povzroči nepopravljivo nevarnost za ljudi in/ali ogrozi druga življenja. Filtra ne uporabljajte za gorivo ali druge namene.
- Po aparatu ne udarjajte s trdimi predmeti (predvsem po dovodu in odvodu zraka).
- S prsti ali drugimi predmeti ne posegajte v odvod ali dovod zraka, da preprečite telesne poškodbe ali nepravilno delovanje aparata.
- Aparata ne uporabljajte, če ste uporabili dimno sredstvo proti mrčesu ali ob prisotnosti ostankov olja, gorečih kadil ali kemičnih hlapov.
- Aparata ne uporabljajte v bližini plinskih aparatov, ogrevalnih naprav ali kaminov.
- Ko želite čistilnik zraka prestaviti, očistiti, zamenjati filter ali izvesti druga vzdrževalna dela, ga vedno najprej izklopite in izključite adapter iz vtičnice.
- Aparat je namenjen samo za domačo uporabo ob normalnih pogojih delovanja.
- Aparata ne uporabljajte v vlažnem okolju ali v okolju z visoko temperaturo, na primer v kopalnici, na stranišču, v kuhinji ali prostoru z velikimi spremembami temperature.
- Aparat ne odstranjuje ogljikovega monoksida (CO) ali radona (Rn). Ne smete ga uporabljati kot varnostno napravo v primeru nesreč s postopki zgorevanja in nevarnimi kemikalijami.

2 Vaš čistilnik zraka

Čestitamo vam za nakup in dobrodošli pri Philipsu!

Da bi izkoristili vse prednosti Philipsove podpore, izdelek registrirajte na www.philips.com/welcome.

Pregled izdelka (sl. ①)

- A Nadzorna plošča
- B Senzor kakovosti zraka
- C Filter NanoProtect Series 2 (FY0194, FY0293*)
- D Podstavek
- E Odvod zraka
- F Gumb za vklop/izklop
- G Napajalna vtičnica
- H 2-pinski adapter (KA1801A-2400750EU)

*FY0194 je za AC0819/AC0820, FY0293 je za AC0830.

Pregled gumbov (sl. ②)

- I Indikator kakovosti zraka
- J Gumb za izbiro načina/ponastavitev filtra
- K Opozorilo za menjavo filtra

3 Uporaba čistilnika zraka

Razlaga indikatorja kakovosti zraka

Barva indikatorja kakovosti zraka ustreza kakovosti okoliškega zraka.

Svetlost indikatorja kakovosti zraka odraža trenutni način delovanja.

Stopnja delcev PM2,5	Barva indikatorja kakovosti zraka	Stopnja kakovosti zraka
≤ 12	Modra	Dobro
13–35	Modrovijolična	Jasen
36–55	Vijoličnordeča	Slabo
> 55	Rdeča	Zelo slaba

Namestitev filtra

Pred uporabo s filtra odstranite vso embalažo.

Opomba: pred nameščanjem filtra se prepričajte, da je čistilnik zraka odklopljen iz električne vtičnice.

- 1 Podstavek obrnite v levo, da ga odstranite z aparata (sl. ③).
- 2 Filter povlecite iz aparata (sl. ④).
- 3 S filtra za čiščenje zraka odstranite ves embalažni material (sl. ⑤).
- 4 Filter namestite nazaj v aparat (sl. ⑥).
- 5 Znova namestite podstavek in ga obrnite v desno, da ga pritrdite (slika ⑦).

Priključitev napajanja



Opomba: nevarnost električnega udara. Če želite izključiti napajalni kabel AC, vedno povlecite vtič iz vtičnice. Nikoli ne vlecite kabla (sl. ⑧).

Priključite napajalni adapter:



- Najprej v vtičnico na aparatu.
- Nato v stensko vtičnico.

Vklop in izklop

Opomba: za kar najboljšo zmogljivost čiščenja zaprite vrata in okna.

- 1 Pritisnite gumb za vklop  na hrbtni strani čistilnika zraka, da ga vklopite.
↳ Čistilnik zraka privzeto deluje v samodejnem načinu.
- 2 Znova pritisnite gumb za vklop , da izklopite čistilnik zraka.

Spreminjanje nastavitve načina

Z gumbom za izbiro načina  lahko izbirate med samodejnim načinom, turbo načinom ali načinom mirovanja (sl. ). Svetlost indikatorja kakovosti zraka odraža trenutni način delovanja:

- Način mirovanja – najnižja svetlost
- Samodejni način – srednja svetlost
- Turbo način – najvišja svetlost

Samodejni način

V samodejnem načinu čistilnik zraka izbere hitrost ventilatorja glede na kakovost zraka v prostoru.

Način Turbo

V turbo načinu čistilnik zraka deluje pri najvišji hitrosti.

Način mirovanja

V načinu mirovanja čistilnik zraka deluje tiho pri nizki hitrosti.

4 Čiščenje

Opomba: delov aparatov ne čistite z jedkimi, agresivnimi ali vnetljivimi čistili, kot sta belilo ali alkohol.

Razpored čiščenja

Pogostost	Metoda čiščenja
Po potrebi	Površino aparata obrišite z mehko in suho krpo
	Očistite pokrov odvoda zraka
Vsaka dva meseca	Senzor kakovosti zraka očistite s suho vatirano paličico
Vsake štiri tedne	Očistite površino filtra

Čiščenje ohišja čistilnika zraka

Redno čistite notranjost in zunanost čistilnika zraka, da se tam ne začne nabirati prah.

- 1 Z mehko in suho krpo očistite notranjost in zunanost čistilnika zraka.
- 2 Z mehko in suho krpo lahko očistite tudi odvod zraka.

Čiščenje senzorja kakovosti zraka

Senzor kakovosti zraka očistite vsake dva meseca, če želite zagotoviti optimalno delovanje aparata.

Opomba:

- Če čistilnik zraka uporabljate v prašnem prostoru, ga boste morda morali čistiti pogosteje.
- Če je v prostoru visoka vlažnost, lahko na senzorju kakovosti zraka nastane kondenzat, navedena kakovost zraka pa je lahko slabša, čeprav je dejansko dobra. V tem primeru očistite senzor kakovosti zraka ali čistilnik zraka uporabite pri ročni nastavitvi hitrosti.

- 1 Čistilnik zraka izklopite in izključite iz električne vtičnice.
- 2 Dovod in odvod senzorja kakovosti zraka očistite z mehko ščetko (sl. 10).
- 3 Odprite pokrov senzorja kakovosti zraka (sl. 11).
- 4 Očistite senzor kakovosti zraka ter dovod in odvod prahu z navlaženo vatirano paličico (sl. 12).
- 5 Vse dele temeljito osušite s suho vatirano paličico.
- 6 Znova pritrdite pokrov senzorja kakovosti zraka (sl. 13).



Čiščenje površine filtra

Površino filtra obrišite z mehko in mokro krpo ali pa jo očistite s sesalnikom (sl. 14).

Opomba: z visokozmogljivim/industrijskim sesalnikom lahko poškodujete filter.



5 Menjava filtra

Razlaga zaklepa za varovanje zdravega zraka

Ta aparat je opremljen z zaklepom za varovanje zdravega zraka, ki zagotavlja optimalno stanje filtra NanoProtect med delovanjem aparata. Ko je filter tik pred iztekom življenjske dobe, opozorilo za menjavo filtra () zasveti rdeče, kar pomeni, da ga morate zamenjati. Če filtra ne zamenjate pravočasno, opozorilo za menjavo filtra () začne utripati. Aparat preneha delovati in se zaklene.



Zamenjava filtra

Opomba:

- Filter ni pralen za večkratno uporabo.
 - Pred menjavo filtra izklopite čistilnik zraka in ga izključite iz električne vtičnice.
- 1 Podstavek obrnite v levo, da ga odstranite z aparata (sl. ③).
 - 2 Filter povlecite iz aparata. Rabljeni filter zavržite (sl. ④).
 - 3 Z novega filtra odstranite ves embalažni material (sl. ⑤).
 - 4 Filter vstavite v aparat (sl. ⑥).
 - 5 Znova namestite podstavek in ga obrnite v desno, da ga pritrdite (slika ⑦).
 - 6 Vtič čistilnika zraka priključite v vtičnico.
 - 7 Aparat vklopite z gumbom za vklop .
 - 8 Pritisnite gumb  in ga pridržite za 3 sekunde, da ponastavite števec življenjske dobe filtra.
 - 9 Ko zamenjate filter, si temeljito umijte roke.

Ponastavitev filtra

Filter lahko zamenjate tudi pred prikazom opozorila za menjavo filtra () na zaslonu. Po menjavi filtra morate ročno ponastaviti števec življenjske dobe filtra.

- 1 Za vklop aparata pritisnite gumb za vklop .
- 2 V 10 sekundah po vklopu se dotaknite gumba za izbiro načina  in ga pridržite za 5 sekund, da ponastavite števec življenjske dobe filtra.

6 Shranjevanje

- 1 Čistilnik zraka izklopite in izključite iz električne vtičnice.
- 2 Očistite čistilnik zraka, senzor kakovosti zraka in površino filtra (glejte poglavje "Čiščenje").
- 3 Vse dele temeljito posušite na zraku, preden jih shranite.
- 4 Filter ovijte v nepredušno plastično vrečko.
- 5 Čistilnik zraka in filter hranite na hladnem in suhem mestu.
- 6 Po rokovanju s filtrom si vedno temeljito umijte roke.

7 Odpravljanje težav

To poglavje vsebuje povzetek najpogostejših težav, ki se lahko pojavijo pri uporabi aparata. Če težav s temi nasveti ne morete odpraviti, se obrnite na center za pomoč uporabnikom v svoji državi.

Težava	Možna rešitev
Aparat ne deluje, tudi ko je priključen na električno omrežje.	<ul style="list-style-type: none">• Opozorilo za menjavo filtra je svetilo, vendar zadevnega filtra niste zamenjali. Zaradi tega je zdaj aparat zaklenjen. V tem primeru zamenjajte filter in ponastavite števec življenjske dobe filtra.
Pretok zraka iz odvoda zraka je bistveno šibkejši kot prej.	<ul style="list-style-type: none">• Površina filtra je umazana. Očistite površino filtra (glejte poglavje "Čiščenje").
Kakovost zraka se ne izboljša, čeprav aparat deluje dlje časa.	<ul style="list-style-type: none">• Preverite, ali ste s filtra odstranili embalažni material.• Preverite, ali je filter pravilno nameščen.• Senzor kakovosti zraka je umazan ali moker. Očistite senzor kakovosti zraka (glejte poglavje "Čiščenje").• Prostor je velik ali pa je kakovost zunanjega zraka slaba. Za kar najboljšo zmogljivost čiščenja med uporabo čistilnika zraka zaprite vrata in okna.• V prostoru so viri onesnaževanja, na primer kajenje, kuhanje, kadilo.• Življenjska doba filtra se je iztekla. Filter zamenjajte z novim.
Aparat oddaja nenavaden vonj.	<ul style="list-style-type: none">• Pri prvih nekaj uporabah lahko iz aparata prihaja vonj po plastiki. To je običajno. Če pa naprava oddaja vonj po zažganem tudi po odstranitvi filtra, priporočamo, da se obrnete na prodajalca Philipsovih izdelkov ali Philipsov servisni center. Filter lahko oddaja vonj, potem ko ga uporabljate nekaj časa, in sicer zaradi vpijanja notranjih plinov. Priporočamo, da za večkratno uporabo filter ponovno aktivirate, tako, da ga postavite na neposredno sončno svetlobo. Če vonj ne izgine, filter zamenjajte.
Aparat je zelo glasen.	<ul style="list-style-type: none">• Preverite, ali ste odstranili embalažo filtra.• Aparat deluje pri visoki hitrosti, ko je kakovost zraka slaba, zaradi česar je hrup večji. Ko aparat uporabljate ponoči v spalnici, izberite hitrost za mirovanje.• Če je v odvod zraka padel predmet, lahko tudi to povzroča nenormalen glasen zvok. Aparat takoj izklopite in ga obrnite na glavo, da spravite tujke iz aparata.

Težava	Možna rešitev
Aparat še vedno kaže, da moram zamenjati filter, vendar sem ga že zamenjal.	<ul style="list-style-type: none"> Morda niste ponastavili števca življenjske dobe filtra. Vključite aparat. Nato pritisnite gumb za izbiro načina (☺) in ga pridržite za 3 sekunde, dokler  ne izgine.
Aparat se ne vklopi, indikator kakovosti zraka pa utripa eno minuto.	<ul style="list-style-type: none"> Aparat ne deluje pravilno. Obrnite na center za pomoč uporabnikom v svoji državi.

8 Garancija in servis

Če potrebujete informacije ali imate kakršnokoli težavo, obiščite Philipsovo spletno stran www.philips.com ali se obrnite na Philipsov center za pomoč uporabnikom v svoji državi (telefonsko številko lahko najdete na mednarodnem garancijskem listu). Če v vaši državi ni centra za pomoč uporabnikom, se obrnite na lokalnega Philipsovega prodajalca.

Naročanje delov ali dodatne opreme

Če želite zamenjati del ali kupiti dodaten del, se obrnite na Philipsovega prodajalca ali obiščite spletno stran www.philips.com/support.

V primeru težav pri nabavi delov se obrnite na Philipsov center za pomoč uporabnikom v svoji državi (telefonsko številko lahko najdete na mednarodnem garancijskem listu).

9 Obvestila

Elektromagnetna polja (EMF)

Ta Philipsov aparat ustreza vsem veljavnim standardom in predpisom glede izpostavljenosti elektromagnetnim poljem.

Recikliranje

Ta simbol pomeni, da izdelka ne smete odlagati skupaj z običajnimi gospodinjskimi odpadki (2012/19/EU).



Upoštevajte državne predpise za ločeno zbiranje električnih in elektronskih izdelkov. S pravilnim odlaganjem pripomorete k preprečevanju negativnih vplivov na okolje in zdravje ljudi.

Sadržaj

1	Važno	22
	Bezbednost	22
2	Vaš prečišćivač vazduha	24
	Pregled proizvoda (sl. ①)	24
	Pregled komandi (sl. ②)	24
3	Korišćenje prečišćivača vazduha	25
	Razumevanje indikatora kvaliteta vazduha	25
	Instaliranje filtera	25
	Povezivanje na napajanje	25
	Uključivanje i isključivanje	26
	Promena postavke režima	26
4	Čišćenje	26
	Raspored čišćenja	26
	Čišćenje kućišta prečišćivača vazduha	27
	Čišćenje senzora za kvalitet vazduha	27
	Čišćenje površine filtera	27
5	Zamena filtera	27
	Razumevanje blokade za zaštitu zdravog vazduha	27
	Zamena filtera	28
	Resetovanje filtera	28
6	Odlaganje	28
7	Rešavanje problema	29
8	Garancija i servis	30
	Naručivanje delova ili dodataka	30
9	Obaveštenja	31
	Elektromagnetna polja (EMF)	31
	Recikliranje	31

1 Važno

Bezbednost

Pre upotrebe aparata pažljivo pročitajte ovaj korisnički priručnik i sačuvajte ga za buduće potrebe.

Opasnost

- Da biste izbegli opasnost od električnog udara i vatre, uređaj nemojte čistiti vodom ili nekom drugom tečnošću, kao ni (zapaljivim) deterdžentima.
- Oko aparata nemojte da prskate zapaljive materije, poput insekticida ili parfema.

Upozorenje

- Pre uključivanja aparata proverite da li napon naznačen na aparatu odgovara naponu lokalne mreže.
- Ako je kabl za napajanje oštećen, uvek mora da ga zameni kompanija Philips, ovlašćeni Philips servisni centar ili na sličan način kvalifikovane osobe kako bi se izbegla opasnost.
- Nemojte da koristite aparat ako je oštećen adapter, kabl za napajanje ili sam aparat.
- Koristite isključivo odobreni 2-pinski adapter za utikač (KA1801A-2400750EU) koji se isporučuje sa uređajem.
- Ovaj aparat mogu da koriste deca starija od 8 godina i osobe sa smanjenim fizičkim, senzornim ili mentalnim sposobnostima, ili nedostatkom iskustva i znanja, pod uslovom da su pod nadzorom ili da su dobile uputstva za bezbednu upotrebu aparata i da razumeju moguće opasnosti.
- Deca ne bi trebalo da se igraju aparatom.
- Nemojte da blokirate ulaz i izlaz za vazduh.
- Nemojte da stavljate nikakve predmete preko izlaza za vazduh niti ispred ulaza za vazduh.
- Uverite se da strani predmeti neće upasti u aparat kroz izlaz za vazduh.

Opomena

- Ovaj aparat nije zamena za odgovarajuću ventilaciju, redovno usisavanje ili upotrebu aspiratora ili ventilatora pri kujanju.
- Aparat uvek postavite i koristite na suvoj, stabilnoj, ravnoj i horizontalnoj površini.
- Ostavite bar 20 cm slobodnog prostora oko aparata i bar 30 cm slobodnog prostora iznad aparata.
- Nemojte da stojite niti da sedite na aparatu. Nemojte ništa da stavljate na aparat.
- Nemojte da stavljate aparat direktno ispod klima-uređaja da biste sprečili da kondenzacija kaplje u aparat.
- Koristite isključivo originalne Philips filtere namenjene baš za ovaj aparat. Nemojte da koristite nikakve druge filtere.
- Sagorevanje filtera može da izazove nepopravljivu opasnost po ljude i/ili da ugrozi druge živote. Nemojte da koristite filter kao gorivo ili u slične svrhe.
- Trudite se da ne udarite aparat (naročito ulaz i izlaz vazduha) čvrstim predmetima.
- Nemojte stavljati prste ili predmete u izlaz ili izlaz za vazduh da biste sprečili telesne povrede ili kvarove na aparatu.
- Nemojte koristiti aparat pošto ste prethodno upotrebili neki sprej protiv insekata niti na mestima sa mirišljivim štapićima ili hemijskim isparenjima.
- Nemojte koristiti aparat pored aparata na gas, grejnih tela ili kamina.
- Uvek prvo isključite prečišćivač vazduha, pa isključite adapter iz zidne utičnice kada želite da premestite/očistite aparat, zamenite filtere ili obavite drugo održavanje.
- Aparat je namenjen samo za kućnu upotrebu pod normalnim uslovima rada.
- Nemojte da koristite aparat u vlažnim okruženjima niti u okruženjima sa visokom ambijentalnom temperaturom, kao što su kupatilo, toalet ili kuhinja, odnosno u prostorijama sa velikim temperaturnim promenama.
- Ovaj aparat ne uklanja ugljen-monoksid (CO) niti radon (Rn). Ne može da se koristi kao bezbednosni aparat u slučaju nezgoda sa procesima sagorevanja i opasnim hemikalijama.

2 Vaš prečišćivač vazduha

Čestitamo na kupovini i dobro došli u Philips!

Da biste najbolje iskoristili podršku koju nudi kompanija Philips, registrujte proizvod na: www.philips.com/welcome.

Pregled proizvoda (sl. ①)

- A Upravljačka ploča
- B Senzor za kvalitet vazduha
- C NanoProtect filter serije 2 (FY0194, FY0293*)
- D Postolje
- E Otvor za izlaz vazduha
- F Dugme za uključivanje/isključivanje
- G Utičnica za napajanje
- H 2-pinski adapter za utikač (KA1801A-2400750EU)

*FY0194 je za AC0819/AC0820, FY0293 je za AC0830.

Pregled komandi (sl. ②)

- I Indikator kvaliteta vazduha
- J Dugme za promenu režima / resetovanje filtera
- K Upozorenje za zamenu filtera

3 Korišćenje prečišćivača vazduha

Razumevanje indikatora kvaliteta vazduha

Boja indikatora kvaliteta vazduha ukazuje na kvalitet vazduha u okruženju.

Intenzitet indikatora kvaliteta vazduha ukazuje na trenutni režim rada.

PM2.5 nivo	Boja indikatora kvaliteta vazduha	Nivo kvaliteta vazduha
≤12	Plava	Dobro
13-35	Plavo-ljubičasta	Umereno
36-55	Ljubičasto-crvena	Loš
>55	Crvena	Veoma loš

Srpski

Instaliranje filtera

Uklonite svu ambalažu sa filtera pre upotrebe.

Napomena: Proverite da li je prečišćivač vazduha isključen iz strujne utičnice pre nego što instalirate filter.

- 1 Okrenite postolje suprotno od smera kazaljke na satu da biste ga skinuli sa aparata (sl. ③).
- 2 Izvucite filter iz aparata (sl. ④).
- 3 Uklonite svu ambalažu filtera za prečišćavanje vazduha (sl. ⑤).
- 4 Vratite filter u aparat (sl. ⑥).
- 5 Vratite postolje na mesto i okrenite ga u smeru kazaljke na satu da biste ga fiksirali (sl. ⑦).

Povezivanje na napajanje



Napomena: Rizik od strujnog udara! Kada isključujete kabl za napajanje naizmeničnom strujom, uvek povucite utikač iz utičnice. Nikada nemojte da vučete kabl (sl. ⑧).

Povežite adapter za napajanje na:

- Prvo na utikač za napajanje na aparatu.
- Zatim u zidnu utičnicu.

Uključivanje i isključivanje

Napomena: Za optimalan učinak prečišćavanja, zatvorite vrata i prozore.

- 1 Pritisnite dugme za napajanje  sa zadnje strane prečišćivača vazduha da biste ga uključili.
↳ Prečišćivač vazduha podrazumevano radi u automatskom režimu.
- 2 Ponovo pritisnite dugme za napajanje  da biste isključili prečišćivač vazduha.

Promena postavke režima

Možete da odaberete automatski režim, turbo režim ili režim za spavanje tako što ćete pritisnuti dugme za promenu režima  (sl. 9). Intenzitet indikatora kvaliteta vazduha ukazuje na trenutni režim rada:

- Režim za spavanje – najmanji intenzitet
- Automatski režim – srednji intenzitet
- Turbo režim – najveći intenzitet

Automatski režim

U automatskom režimu aparat bira brzinu ventilatora u skladu sa kvalitetom vazduha u okruženju.

Režim Turbo

U turbo režimu prečišćivač vazduha radi najvećom brzinom.

Režim za spavanje

U režimu za spavanje prečišćivač vazduha radi tiho, malom brzinom.

4 Čišćenje

Napomena: Nikada nemojte da koristite abrazivna, agresivna ili zapaljiva sredstva za čišćenje, kao što je izbeljivač ili alkohol, za čišćenje bilo kojeg dela aparata.

Raspored čišćenja

Učestalost	Metod čišćenja
Kada je potrebno	Obrišite površinu aparata mekom, suvom krpom
	Očistite poklopac izlaza za vazduh
Svaka dva meseca	Očistite senzor za kvalitet vazduha suvim štapićem sa vatom
Svake četiri nedelje	Očistite površinu filtera

Čišćenje kućišta prečišćivača vazduha

Redovno čistite unutrašnjost i spoljašnjost prečišćivača vazduha da biste sprečili sakupljanje prašine.

- 1 Mekom, suvom krpom očistite unutrašnjost i spoljašnjost prečišćivača vazduha.
- 2 Izlaz za vazduh takođe možete da očistite suvom, mekom krpom.

Čišćenje senzora za kvalitet vazduha

Očistite senzor za kvalitet vazduha na svaka 2 meseca radi optimalnog funkcionisanja aparata.

Napomena:

- Ako se prečišćivač vazduha koristi u prašnjavom okruženju, može da bude potrebno češće čišćenje.
- Ako je nivo vlažnosti u prostoriji veoma visok, može da dođe do stvaranja kondenzacije na senzoru za kvalitet vazduha, a indikator kvaliteta vazduha može da pokazuje lošiji kvalitet, iako je on u stvari dobar. Ako dođe do toga, očistite senzor za kvalitet vazduha ili koristite prečišćivač vazduha sa ručnom postavkom brzine.

- 1 Isključite prečišćivač vazduha i isključite ga iz zidne utičnice.
- 2 Očistite ulaz i izlaz senzora za kvalitet vazduha mekom četkicom (sl. 10).
- 3 Otvorite poklopac senzora za kvalitet vazduha (sl. 11).
- 4 Očistite senzor za kvalitet vazduha i ulaz i izlaz za prašinu vlažnim štapićem sa vatom (sl. 12).
- 5 Temeljno osušite sve delove suvim štapićem sa vatom.
- 6 Vratite poklopac senzora za kvalitet vazduha na mesto (sl. 13).



Čišćenje površine filtera

Obrišite površinu filtera mekom vlažnom krpom ili je očistite usisivačem (sl. 14).

Napomena: Upotreba snažnog/industrijskog usisivača može da ošteti filter.



5 Zamena filtera

Razumevanje blokade za zaštitu zdravog vazduha

Ovaj aparat je opremljen blokadom za zaštitu zdravog vazduha kako bi se garantovalo da je NanoProtect filter u optimalnom stanju kada aparat radi. Kada filter bude pred kraj radnog veka, upozorenje za zamenu filtera () počinje da svetli crveno, što ukazuje na to da je potrebno zameniti filter. Ako ne zamenite filter na vreme, upozorenje za zamenu filtera () počinje da treperi. Aparat prestaje da radi i blokira se.



Zamena filtera

Napomena:

- Filter ne može da se pere niti ponovo da se koristi.
 - Uvek isključite prečišćivač vazduha i isključite ga iz zidne utičnice pre zamene filtera.
- 1 Okrenite postolje suprotno od smera kazaljke na satu da biste ga skinuli sa aparata (sl. ③).
 - 2 Izvucite filter iz aparata. Bacite iskorišćeni filter (sl. ④).
 - 3 Uklonite svu ambalažu novog filtera (sl. ⑤).
 - 4 Stavite filter u aparat (sl. ⑥).
 - 5 Vratite postolje na mesto i okrenite ga u smeru kazaljke na satu da biste ga fiksirali (sl. ⑦).
 - 6 Uključite utikač prečišćivača vazduha u zidnu utičnicu.
 - 7 Pritisnite dugme za napajanje  da biste uključili aparat.
 - 8 Pritisnite  i držite 3 sekunde da biste resetovali brojač za radni vek filtera.
 - 9 Temeljno operite ruke nakon zamene filtera.

Resetovanje filtera

Filter možete da zamenite čak i pre nego što se upozorenje za zamenu filtera () prikaže na ekranu. Nakon zamene filtera potrebno je da ručno resetujete brojač za radni vek filtera.

- 1 Pritisnite dugme za napajanje  da biste uključili aparat.
- 2 U roku od 10 sekundi od uključivanja, pritisnite dugme za promenu režima  i držite ga 5 sekundi da biste resetovali brojač za radni vek filtera.



6 Odlaganje

- 1 Isključite prečišćivač vazduha i isključite ga iz zidne utičnice.
- 2 Očistite prečišćivač vazduha, senzor za kvalitet vazduha i površinu filtera (pogledajte poglavlje „Čišćenje“).
- 3 Ostavite sve delove da se temeljno osuše na vazduhu pre odlaganja.
- 4 Umotajte filter u hermetički zatvorene plastične kese.
- 5 Prečišćivač vazduha i filter odložite na suvo i hladno mesto.
- 6 Uvek temeljno operite ruke nakon rukovanja filterom.

7 Rešavanje problema

U ovom poglavlju ukratko su navedeni najčešći problemi do kojih može da dođe sa aparatom. Ako ne možete da rešite problem pomoću liste mogućih problema u nastavku, obratite se centru za korisničku podršku u svojoj zemlji.

Problem	Moguće rešenje
Aparat ne radi iako je povezan na strujnu mrežu.	<ul style="list-style-type: none">• Upozorenje za zamenu filtera svetli, ali niste zamenili odgovarajući filter. Kao rezultat toga, aparat je sada zaključan. U tom slučaju, zamenite filter i resetujte brojač za radni vek filtera.
Protok vazduha kroz izlaz za vazduh je značajno slabiji nego ranije.	<ul style="list-style-type: none">• Površina filtera je prljava. Očistite površinu filtera (pogledajte poglavlje „Čišćenje“).
Kvalitet vazduha se ne popravlja iako aparat radi duže vreme.	<ul style="list-style-type: none">• Proverite da li je ambalaža uklonjena sa filtera.• Proverite da li je filter pravilno instaliran.• Senzor za kvalitet vazduha je prljav ili vlažan. Očistite senzor za kvalitet vazduha (pogledajte poglavlje „Čišćenje“).• Prostorija je velika ili je kvalitet spoljnog vazduha loš. Za optimalne performanse prečišćavanja, zatvorite vrata i prozore kada koristite prečišćivač vazduha.• Postoje izvori zagađenja u zatvorenom. Na primer, duvanski dim, kuvanje, parfem.• Filter je došao do kraja radnog veka. Zamenite filter novim.
Aparat proizvodi čudan miris.	<ul style="list-style-type: none">• Tokom prvih nekoliko korišćenja aparat može da emituje miris plastike. To je normalno. Međutim, ako aparat emituje miris paljevine čak i kada uklonite filter, obratite se prodavcu kompanije Philips ili ovlašćenom Philips servisnom centru. Filter može da emituje miris nakon određenog vremena korišćenja usled apsorbovanja gasova u zatvorenom prostoru. Preporučuje se da ponovo aktivirate filter tako što ćete ga staviti na direktno sunčevo svetlo radi ponovne upotrebe. Ako se miris i dalje javlja, zamenite filter.

Problem	Moguće rešenje
Aparat je izuzetno glasan.	<ul style="list-style-type: none"> • Proverite da li je ambalaža filtera uklonjena. • Aparat će raditi velikom brzinom kada je kvalitet vazduha loš, što dovodi do većeg nivoa buke. Kada aparat koristite noću u spavaćoj sobi, odaberite brzinu za spavanje. • Ako nešto upadne u izlaz za vazduh, to takođe može da bude uzrok neuobičajeno glasnih zvukova. Odmah isključite aparat i okrenite ga naopako da bi strani predmeti ispali iz aparata.
Aparat i dalje pokazuje da je potrebno da zamenim filter, ali je to već obavljeno.	<ul style="list-style-type: none"> • Možda niste resetovali brojač za radni vek filtera. Uključite aparat. Zatim pritisnite dugme za promenu režima () i držite ga 3 sekunde dok  ne nestane.
Aparat ostaje isključen, ali indikator kvaliteta vazduha treperi jedan minut.	<ul style="list-style-type: none"> • Postoje kvarovi na fotoaparatu. Obratite se centru za korisničku podršku u svojoj zemlji.

8 Garancija i servis

Ako su vam potrebne informacije ili ako imate neki problem, posetite veb lokaciju kompanije Philips www.philips.com ili se obratite centru za korisničku podršku kompanije Philips u svojoj zemlji (broj telefona ćete pronaći na međunarodnom garantnom listu). Ako u vašoj zemlji ne postoji centar za korisničku podršku, obratite se lokalnim distributeru Philips proizvoda.

Naručivanje delova ili dodataka

Ukoliko je potrebno da zamenite deo ili ako želite da kupite dodatni deo, obratite se prodavcu Philips proizvoda ili posetite www.philips.com/support.

Ako imate problema sa nabavkom delova, obratite se centru za korisničku podršku kompanije Philips u svojoj zemlji (broj telefona ćete pronaći u međunarodnom garantnom listu).

9 Obaveštenja

Elektromagnetna polja (EMF)

Ovaj Philips aparat usklađen je sa svim primenjivim standardima i propisima u vezi sa elektromagnetnim poljima.

Recikliranje

Ovaj simbol ukazuje na to da ovaj proizvod ne sme da se odlaže sa običnim kućnim otpadom (2012/19/EU).



Pratite propise svoje zemlje za zasebno prikupljanje otpadnih električnih i elektronskih proizvoda. Pravilno odlaganje doprinosi sprečavanju negativnih posledica po životnu sredinu i zdravlje ljudi.

