

Always here to help you

Register your product and get support at
www.philips.com/welcome

Question?
Contact
Philips

GC320
GC310
Steam&Go



User manual

Petunjuk Penggunaan

사용 설명서

Manual pengguna

คู่มือผู้ใช้

Hướng dẫn sử dụng

使用手冊

用户手册

PHILIPS



3



4



7



9



12



16



19



21



22



23



27

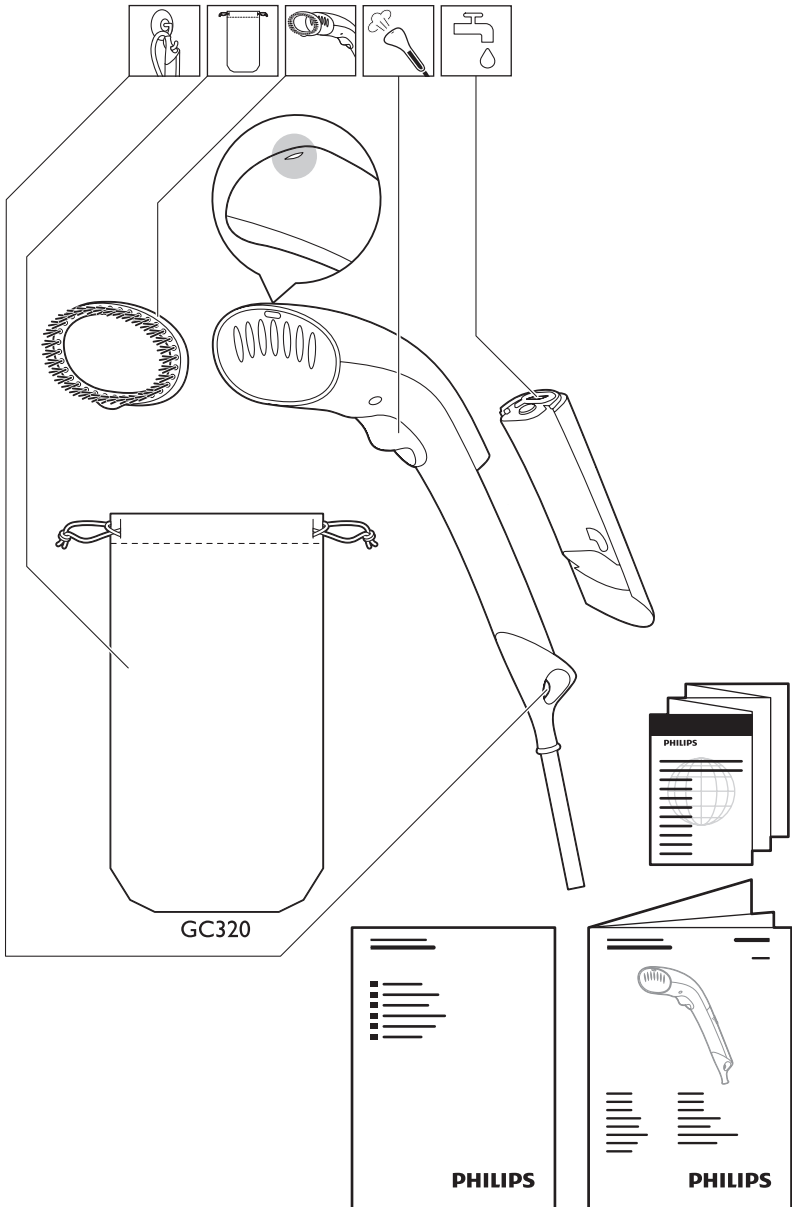

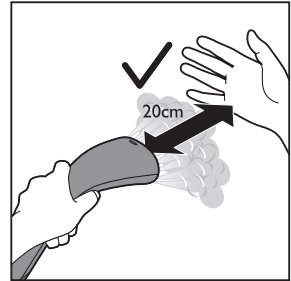
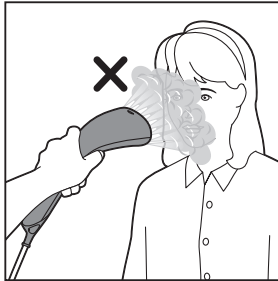
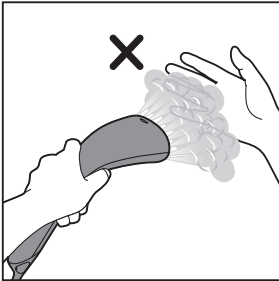
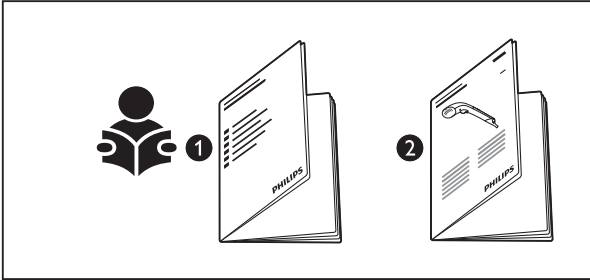

EN Do not use your bare hand as a supporting surface when you steam. Pull the sides of the garment to stretch it.

ID Jangan menggunakan tangan kosong sebagai landasan pendukung saat menguapi. Tarik sisi pakaian untuk merentangkannya.

KO 스팀 다리미를 사용할 때는 맨손으로 옷감을 잡지 마십시오. 옷감의 끝을 잡아당겨 펴십시오.

MS Jangan gunakan tangan anda sebagai permukaan sokongan semasa anda menstim pakaian. Tarik sisi pakaian untuk menegangkannya.

TH อย่าใช้มือเปล่าในการรองพื้นผิวเมื่อคุณใช้ไอน้ำ ดึงด้านข้างของเสื้อผ้าเพื่อยืดให้ตึง

VI Không dùng tay trần của bạn làm bề mặt đỡ khi ủi hơi. Kéo căng vải ở góc.

ZH-T 進行蒸氣熨燙時，請勿直接以未受保護的手作為支撐平面。拉扯衣物兩側，讓它展開攤平。

ZH-S 熨烫时请不要用手作为支撑面。拉紧衣物的侧边以将其展开。

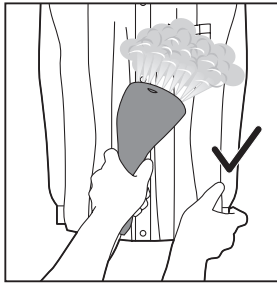
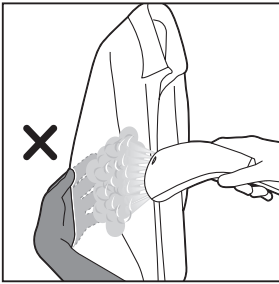

EN Do not use the appliance on an ironing board, horizontal surface or hold it upside down, this causes inconsistent steam. Always hold the steamer in an upright position during usage for the best steam performance.

ID Jangan gunakan alat pada papan setrika, permukaan horizontal atau memegangnya terbalik, karena menyebabkan uap tidak konsisten. Selalu pegang penguap pada posisi vertikal saat pemakaian untuk kinerja uap terbaik.

KO 스팀이 고르게 분사되지 않을 수 있으므로 다리미판이나 평평한 곳 또는 거꾸로 든 상태에서 제품을 사용하지 마십시오. 스팀을 제대로 분사하려면 스팀머를 항상 위쪽으로 향하게 들고 사용하십시오.

MS Jangan gunakan perkakas pada papan seterika, permukaan mendatar atau memegangnya secara terbalik, ini menyebabkan stim yang tidak konsisten. Sentiasa pegang penstim secara menegak semasa penggunaan untuk prestasi stim terbaik.

TH อย่าใช้เครื่องบนโต๊ะรีดผ้า พื้นผิวแนวนอนหรือถือเครื่องหงายขึ้น เนื่องจากอาจทำให้การพ่นไอน้ำไม่สม่ำเสมอ ให้ถือเครื่องพ่นไอน้ำในแนวตั้งระหว่างการใช้งานเสมอ เพื่อให้มีประสิทธิภาพในการพ่นไอน้ำที่ดีที่สุด

VI Không sử dụng thiết bị trên ván ủi, bề mặt nằm ngang hoặc lộn ngược thiết bị, làm như vậy sẽ tạo ra hơi nước không đều. Luôn giữ bàn ủi hơi nước ở vị trí thẳng đứng khi sử dụng để có được hiệu suất ủi hơi tốt nhất.

ZH-T 請勿在熨燙板與水平面上使用本產品，或將本產品上下顛倒使用，如此會導致蒸氣不順。使用時，請務必以直立方向持握蒸氣機，以達到最佳蒸氣效能。

ZH-S 请勿在熨衣板、水平表面上使用本产品，或将其翻转过来使用，这会导致蒸汽不稳定。使用时，请务必以垂直姿态持握蒸汽挂烫机，以获得最佳的蒸汽性能。

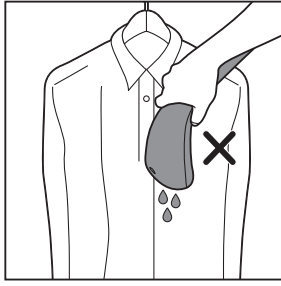



EN Your appliance has been designed to be used with tap water. In case you live in an area with hard water, fast scale build-up may occur. Therefore, it is recommended to use distilled or demineralized water to prolong the lifetime of your appliance.

Do not add perfume, water from tumble dryer, vinegar, magnetically treated water (e.g., Aqua+), starch, descaling agents, ironing aids, chemically descaled water or other chemicals as they may cause water spitting, brown staining or damage to your appliance.

ID Alat Anda dirancang untuk digunakan dengan air keran. Jika Anda tinggal di area dengan kesadahan air yang tinggi, kerak akan cepat terbentuk. Karena itu, disarankan untuk menggunakan air suling atau tanpa campuran mineral untuk memperpanjang masa pakai alat.

Jangan tambahkan parfum, air dari pengering pakaian, cuka, air magnetik (misalnya Aqua+), kanji, zat pembersih kerak, pelicin pakaian, air bebas kerak dengan proses kimia, atau bahan kimia lain karena dapat menyebabkan air menyembur, noda cokelat, atau kerusakan pada alat.

KO 이 제품은 수도물을 사용할 수 있도록 설계되었습니다. 사용 지역의 수도물이 심한 경수일 경우 석회질이 더 빨리 생성될 수 있습니다. 따라서 증류수나 정수된 물을 사용하면 제품의 수명이 연장됩니다.

다리미에 향수, 회전식 건조기의 물, 식초, 자기 처리된 물(예: Aqua+), 풀, 석회질 제거제, 다림질 보조제, 이물질 제거용 화학 약품이나 기타 화학 약품을 넣지 마십시오. 물이 튀거나 갈색 얼룩이 생기거나 다리미가 손상될 수 있습니다.

MS Perangkat anda telah direka bentuk untuk digunakan dengan air paip. Jika anda tinggal di kawasan dengan air terlalu keras, pembentukan karat yang cepat mungkin berlaku. Maka, anda disyorkan untuk menggunakan air suling atau air tanpa mineral untuk memanjangkan hayat perkakas anda.

Jangan tambah minyak wangi, air dari mesin pengering, cuka, air yang dirawat secara magnet (misalnya, Aqua+), kanji, agen penanggal kerak, bahan bantu penyeterikaan, air yang dinyahkerak secara kimia atau bahan kimia lain kerana ia boleh menyebabkan air berdetus, kesan kotoran perang atau kerosakan pada perkakas anda.

TH เครื่องของคุณ ได้รับการออกแบบมาให้ใช้น้ำประปา คุณควรหลีกเลี่ยงในพื้นที่ที่น้ำกระด้างมาก อาจเกิดตะกอนสะสมอย่างรวดเร็ว ดังนั้นขอแนะนำให้ใช้น้ำกลั่นหรือน้ำปราศจากแร่ธาตุเพื่อยืดอายุการใช้งานของเครื่อง

อย่าใส่น้ำหอม น้ำจากเครื่องอบผ้า น้ำส้มสายชู น้ำที่เป็นผลจากพลังงานแม่เหล็ก (เช่น Aqua+) แป้ง น้ำยาจัดความตึงเครียด น้ำยารีดผ้าเรียบ ผลิตภัณฑ์สำหรับการรีดผ้าหรือสารเคมีอื่นๆ เนื่องจากอาจทำให้น้ำกระเด็น เกิดคราบสีน้ำตาล หรือทำให้เครื่องเสียหายได้

VI Thiết bị của bạn đã được thiết kế để sử dụng nước máy. Trong trường hợp bạn sống tại khu vực có nước rất cứng, việc tích tụ cặn nhanh sẽ xảy ra. Vì vậy, chúng tôi khuyên bạn nên sử dụng nước cất để kéo dài tuổi thọ của thiết bị.

Không thêm nước hoa, nước từ máy sấyผ้า, giấm, nước đã khử từ tính (ví dụ: Aqua+), hồ vôi, chất làm sạch cặn, chất phụ trợ ủi, nước đã được tẩy sạch bằng hóa chất hoặc các hóa chất khác do các chất này có thể gây tình trạng phun nước, ô vàng hoặc làm hỏng thiết bị của bạn.

ZH-T 您的產品乃專為搭配自來水使用而設計。如果您居住的地區水質硬度高，產品可能會快速累積水垢。因此，我們建議您使用蒸餾水或軟水，以延長產品的使用壽命。

請勿將香水、滾筒式烘乾機的水、醋、磁化水 (例如 Aqua+)、澱粉、除垢劑、熨燙添加劑、經化學除垢的水或其他化學物質加入產品中，否則可能造成水噴濺、溢漏、產生棕色污垢或產品損害。

ZH-S 根据设计，您的产品适合使用自来水。如果您所居住的区域水质很硬，水垢积聚会非常快。因此，建议使用蒸馏水或软化水以延长产品的使用寿命。

请勿加入香水、滚筒式干燥机中的水、醋、磁处理水 (如 Aqua+)、淀粉、除垢剂、熨衣剂、化学除垢水或其他化学物质，这些会造成喷水、留下棕色污渍或损坏产品。

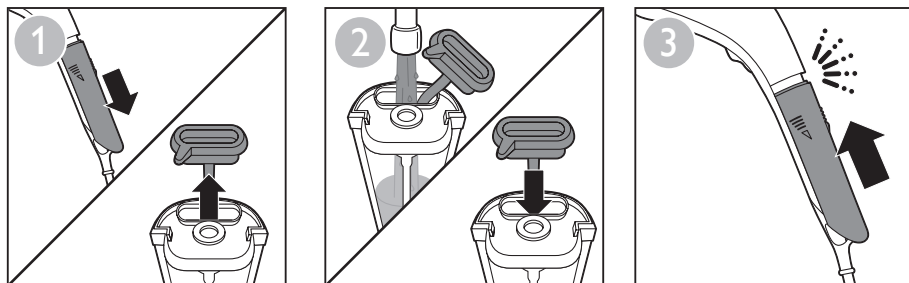



EN The light goes on when the steamer is plugged in.

It takes approximately 45 seconds for the steamer to heat up sufficiently and be ready for use.

When steam is ready, direct the steam away for a few seconds before you begin your session, as the initial steam may contain water droplets.

If there are any water droplets on the steamplate, wipe it off with a cloth before you steam.

The steaming process can create small wet spots in the garment. The garment may also be slightly damp due to the steam.

After your session, leave your garment out to dry before you keep or wear it.

ID Lampu menyala saat penyembur uap telah tersambung ke arus listrik.

Perlu kurang lebih 45 detik agar penguap cukup panas dan siap digunakan.

Bila uap sudah siap, jauhkan uap beberapa detik sebelum memulai sesi penguapan, karena uap awal mungkin mengandung titik-titik air.

Jika terdapat butiran air pada pelat penguap, seka dengan kain sebelum Anda melakukan penguapan.

Proses penguapan dapat menyebabkan titik basah kecil pada pakaian. Pakaian mungkin juga sedikit lembab akibat uap.

Setelah penguapan, biarkan pakaian kering sebelum menyimpan atau mengenakannya.

KO 스티머가 전원에 연결되면 표시등이 켜집니다.

충분히 예열되어 스티머를 사용할 준비가 되려면 약 45초 정도 걸립니다.

스팀을 처음 분사하면 물방울이 떨어질 수 있습니다. 스팀 다리미를 사용할 준비가 되면 다리미질을 시작하기 전에 몇 초간 스팀을 다른 곳에 분사해 보십시오.

스팀 열판에 물방울이 있으면 다리미질하기 전에 천으로 닦아내십시오.

스팀 다리미질을 하면 옷에 약간의 젖은 얼룩이 생길 수 있습니다. 또한 스팀을 분사하면 옷이 약간 축축해진 느낌이 들 수 있습니다.

스팀 다리미질을 한 후에는 옷을 보관하거나 입기 전에 건조시키십시오.

MS Lampu menyala apabila plag penstim dipasang.

Penstim mengambil masa 45 saat untuk menjadi cukup panas dan sedia digunakan.

Apabila stim sudah sedia, arahkan stim ke arah lain selama beberapa saat sebelum anda memulakan sesi anda, kerana stim awal mungkin mengandungi titisan air.

Jika terdapat sebarang titisan air pada plat stim, lapnya dengan kain sebelum anda menstim pakaian.

Proses stim boleh mewujudkan tompok basah yang kecil dalam pakaian. Pakaian juga mungkin menjadi sedikit lembap disebabkan stim.

Selepas sesi anda, biarkan pakaian anda kering sebelum anda menyimpan atau memakainya.

TH ไฟตัดสว่างขึ้นเมื่อเสียบปลั๊กเครื่องพ่นไอน้ำ

เครื่องพ่นไอน้ำจะใช้เวลาในการทำความร้อนที่มีประสิทธิภาพประมาณ 45 วินาที จากนั้นจะพร้อมใช้งาน

เมื่อไอน้ำพร้อมใช้งาน ให้พ่นไอน้ำออกสักครู่ก่อนเริ่มการใช้งาน เนื่องจากไอน้ำในระยะแรกอาจมีน้ำละอองน้ำ

หากมีละอองน้ำบนแผ่นไอน้ำ ให้เช็ดออกด้วยผ้าก่อนที่จะเริ่มพ่นไอน้ำ

กระบวนการพ่นไอน้ำสามารถทำให้มีรอยเปื้อนบนผ้าได้ เนื้อผ้าอาจหม่นเล็กน้อยเนื่องจากไอน้ำ

หลังจากการพ่นไอน้ำ ปล่อยให้ผ้าแห้งก่อนจัดเก็บหรือสวมใส่

VI Đèn bật sáng khi bàn ủi hơi được cắm điện.

Mất khoảng 45 giây để bàn ủi hơi đủ nóng và sẵn sàng sử dụng.

Khi hơi nước đã sẵn sàng, trở hơi nước ra xa trong vài giây trước khi bắt đầu ủi, vì hơi nước ban đầu có thể chứa nước đọng thành giọt.

Nếu còn nước đọng thành trên tấm hơi, hãy lau sạch nước bằng khăn trước khi ủi hơi.

Quá trình ủi hơi có thể tạo ra những vết ướt nhỏ trên quần áo. Quần áo cũng có thể hơi ẩm sau khi ủi hơi.

Sau khi ủi hơi, hãy để quần áo khô trước khi cất đi hoặc mặc quần áo.

ZH-T 蒸氣機插電時，指示燈會亮起。

要讓蒸氣機充分加熱並準備就緒，約需 45 秒的時間。

由於初始蒸氣可能含有水滴，因此蒸氣準備好時，請先將蒸氣導向他處幾秒，再開始蒸燙。

如果蒸氣盤上有任何水滴，請先用布擦拭乾淨後，再開始蒸燙。

蒸燙過程可能在衣物上產生小水印。衣物也可能因為蒸氣而微濕。

蒸燙後，請將衣物晾乾後再行收納或穿著。

ZH-S 蒸汽挂烫机接通电源后，指示灯亮起。

蒸汽挂烫机充分加热并准备就绪约需 45 秒。

蒸汽就绪后，请将蒸汽朝向其它方向几秒钟然后再开始熨烫，因为开始的蒸汽可能包含水滴。

如果蒸汽板上有水滴，请在蒸汽熨烫之前用布擦拭。

蒸汽熨烫过程可能在衣物上留下小湿点。衣物也会因为蒸汽而适成轻微潮湿。

熨烫之后，请让衣物干燥后再收起或穿着。

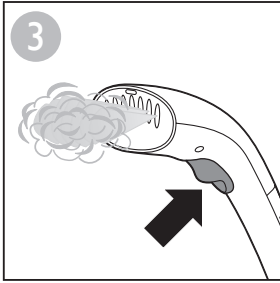
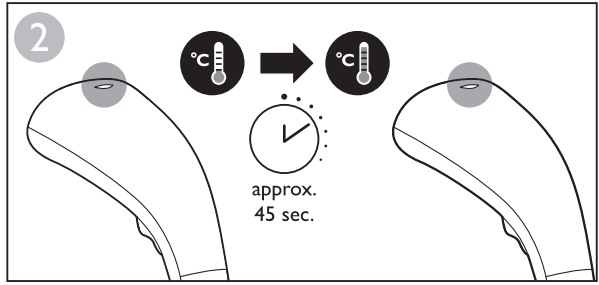
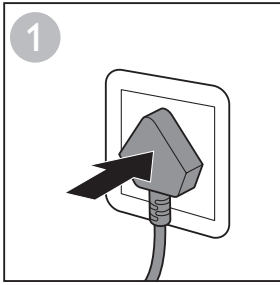



EN You can dewrinkle garments more easily if you spread the laundry properly after you have washed it. Hang the garments on hangers to dry them with fewer wrinkles.

ID Anda dapat lebih mudah menghilangkan kerut pada pakaian jika Anda menggeler kain dengan baik setelah mencucinya. Gantung pakaian pada hanger agar kering dan tidak terlalu berkerut.

KO 의류를 세탁한 후 짝 펴서 말리면 스티머로 주름을 펴기가 더 쉽습니다. 의류에 주름이 덜 가도록 옷걸이에 세탁물을 걸어서 말리십시오.

MS Anda boleh menghilangkan kedut pakaian dengan lebih mudah jika anda menyebarkan cucian dengan sempurna selepas anda mencucinya. Gantung pakaian pada penggantung pakaian untuk mengeringkannya dengan kurang kedutan.

TH คุณสามารถจัดรอยยับของผ้าได้ง่ายยิ่งขึ้นถ้าคุณดึงผ้าออกให้ตึง
ภายหลังการซัก ตามเส้นผ่าหน้าไปด้านหลังจะมีรอยยับน้อยลง

VI Bạn có thể loại bỏ nếp nhăn của quần áo dễ dàng hơn nếu bạn giũ quần áo đúng cách sau khi giặt. Treo quần áo lên để phơi khô quần áo giúp giảm nếp nhăn.

ZH-T 洗衣後若將衣物妥善攤開，
將可更輕鬆地撫平衣物皺摺。
用曬衣架掛曬衣物，亦可減少皺摺。

ZH-S 如果您在洗衣后正确展开衣物，
您为衣物除皱将更轻松。将衣物悬挂
在衣架上晾干以减少褶皱。

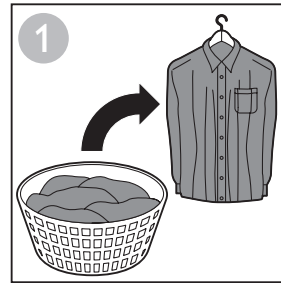

EN For shirts with buttons, close the first button on the collar to help straighten the fabric.

When you are steaming, press the steamer head against the garment. At the same time, pull the sides of the garment with your other hand to stretch it.

ID Untuk atasan berkancing, kaitkan kancing pertama pada kerah untuk membantu meluruskan kain.

Saat Anda menguapi, tekan kepala penguap pada pakaian. Pada saat yang sama, tarik sisi pakaian dengan tangan lain untuk merentangkannya.

KO 단추가 달린 셔츠는 다림질하기 쉽도록 칼라의 첫 번째 단추를 잠급니다.

스팀을 분사할 때 스티머 헤드를 옷감에 대고 지긋이 누릅니다. 이 때 다른 손으로는 옷감의 끝을 잡아 당겨줍니다.

MS Untuk baju dengan butang, tutup butang pertama pada kolar untuk membantu meluruskan fabrik.

Apabila anda menstim, tekan kepala penstim pada pakaian. Pada masa yang sama, tarik sisi pakaian dengan tangan lagi satu untuk menegangkannya.

TH สำหรับเสื้อเชิ้ตที่มีกระดุม ให้ติดกระดุมบนสุดที่คอเสื้อเพื่อช่วยยืดเส้นใยผ้า

เมื่อคุณกำลังใช้เครื่องพ่นไอน้ำ ให้กดหัวพ่นไอน้ำแนบกับเนื้อผ้า ในขณะที่เดียวกัน ให้ดึงด้านข้างของเสื้อด้วยมืออีกด้านหนึ่งเพื่อยืดให้ตึง

VI Với áo sơ-mi có cúc, cài cúc đầu tiên ở cổ để giúp kéo thẳng vải.

Khi bạn ủi hơi, hãy ấn đầu bàn ủi lên vải. Cùng lúc đó, dùng tay còn lại để kéo giãn vải.

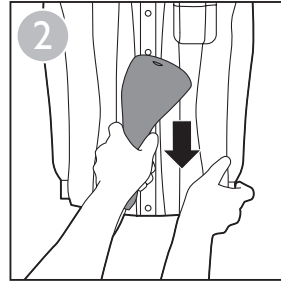

ZH-T 針對有鈕扣的襯衫，扣上衣領上的第一顆鈕扣，有助於拉直布料。

進行蒸燙時，請將蒸氣噴頭按壓在衣物上。同時用另一隻手拉扯衣物兩側，使其展開攤平。

ZH-S 对于带纽扣的衬衫，请扣上领口第一颗扣子，有助于令织物更挺直。

蒸汽熨烫时，请将蒸汽喷头按向衣物。同时，用另一只手拉紧衣物的侧边以将其展开。

- EN Hold the trigger and move the steamer horizontally along the collar.
- ID Tahan pemicu dan gerakkan penguap secara horizontal sepanjang kerah.
- KO 스팀 버튼을 누른 채 칼라를 따라 스팀어를 수평으로 이동합니다.
- MS Pegang pencetus dan gerakkan penstim secara mendatar sepanjang kolar.
- TH กดปุ่มไอน้ำและเคลื่อนเครื่องไอน้ำไปในแนวนอนตามคอเสื้อ
- VI Giữ nút bấm và di chuyển bàn ủi hơi theo chiều ngang theo cổ.
- ZH-T 按住觸動器並沿著衣領水平移動蒸氣機。
- ZH-S 按住开关并沿着领口水平移动蒸汽挂烫机。

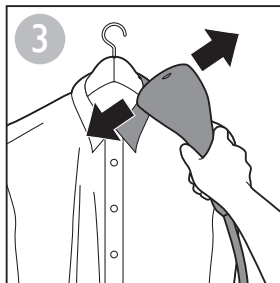

EN To steam sleeves, start from the shoulder area and move the steamer head downwards. Steam while you pull the sleeve diagonally down with the other hand.

ID Untuk menguapi lengan baju, mulailah dari area bahu dan gerakkan kepala penyembur uap menurun. Uapi saat Anda menarik lengan baju secara diagonal dengan tangan yang lain.

KO 소매를 다리려면 스티머 헤드를 어깨 부분에서부터 시작해 아래쪽으로 이동합니다. 다른 손으로 소매를 대각선 아래로 잡아당기면서 다림질합니다.

MS Untuk menstim lengan baju, mula dari kawasan bahu dan gerakkan kepala penstim ke arah bawah. Menstim semasa anda menarik lengan baju secara menyerong ke bawah dengan satu tangan lagi.

TH ในการรีดแขนเสื้อ ให้เริ่มจากบริเวณหัวไหล่ และเลื่อนหัวพ่นไอน้ำลงล่าง พ่นไอน้ำขณะที่คุณใช้มืออีกข้างหนึ่งดึงแขนเสื้อเป็นแนวทะแยงมุมลงมา

VI Để ủi hơi tay áo, hãy bắt đầu từ vùng vai và di chuyển đầu bàn ủi hơi xuống dưới. Ủi trong khi bạn dùng tay còn lại kéo tay áo chéo xuống.

ZH-T 若要熨燙袖子，請從肩部開始，並將蒸氣噴頭向下移動。一邊熨燙，一邊用另一隻手將袖子往對角線方向往下拉。

ZH-S 要对袖子进行蒸汽熨烫，请从肩膀区域开始，并向下移动蒸汽喷头。熨烫的同时，请用另一只手沿对角线向下拉衣袖。

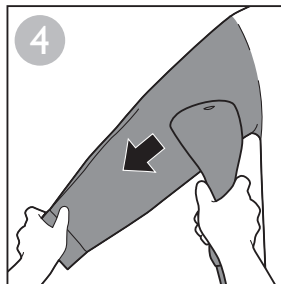

EN For shirt pockets, move the steamer head upwards against the fabric.

ID Untuk kantong baju, gerakkan kepala penguap ke atas pada kain.

KO 셔츠 주머니는 스티머 헤드를 옷감에 대고 위쪽으로 이동합니다.

MS Untuk poket baju, gerakkan kepala penstim ke arah atas pada fabrik.

TH สำหรับกระเป๋าเสื้อขี้ตืด ให้เลื่อนหัวพ่นไอน้ำขึ้นด้านบนบนเนื้อผ้า

VI Với túi áo sơ-mi, di chuyển đầu bàn ủi hơi lên trên và ấn vào vải.

ZH-T 針對襯衫口袋，請將蒸氣噴頭按壓在布料上並向上移動。

ZH-S 对于衬衣口袋，请将蒸汽喷头朝向衣物并向上移动。

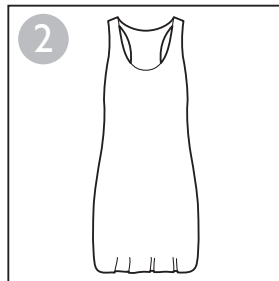
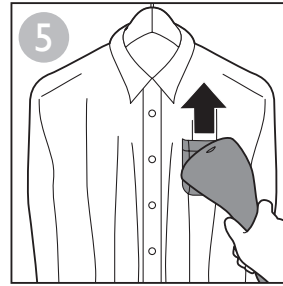

EN Keep the steamer head a slight distance away from dresses with frills, ruffles, ruching or sequins. Use only the steam to loosen the fabric. You can also steam from the inside.

ID Jaga jarak kepala penguap dari gaun dengan jumbai, kerutan, rajutan, atau payet. Hanya gunakan uap untuk melemaskan kain. Anda juga dapat menguapi pakaian dari dalam.

KO 프릴, 주름 장식, 루시 장식 또는 스팅글 장식이 달린 원피스의 경우는 스티머 헤드를 원

MS Jauhkan kepala penstim sedikit daripada pakaian dengan ropol atau labuci. Hanya gunakan stim untuk melonggarkan fabrik. Anda juga boleh menstim pakaian dari bahagian dalam.

TH รักษาระยะห่างเล็กน้อยระหว่างหัวพ่นไอน้ำจากซิป กลีบ ลูกไม้ หรือ เครื่องประดับโลหะ ใช้เพียงไอน้ำเพื่อทำให้เนื้อผ้าคลายตัว คุณสามารถใช้พ่นไอน้ำจากด้านในของเสื้อผ้าได้

VI Giũ đầu bần ủi hơi cách xa một chút với váy có diềm xếp nếp, trang trí xếp nếp hoặc trang trí kim sa, kim tuyến. Chỉ sử dụng hơi nước để kéo giãn vải. Bạn cũng có thể ủi mặt trong của quần áo.

ZH-T 蒸氣噴頭應與洋裝荷葉邊、波浪褶、百葉褶或亮片保持些許距離。蒸氣只應用於讓這些布料更蓬鬆。您也可以從內側進行熨燙。

ZH-S 对于带有装饰、褶边、褶饰或亮片的女装，请让蒸汽喷头与裙子保持较小的距离。请仅使用蒸汽来松散织物。您也可以由内侧用蒸汽熨烫衣物。

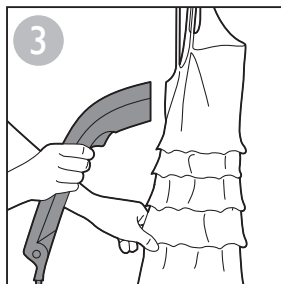

EN For dresses with large flat surfaces, press the steamer head against the fabric and gently move it along the fabric for best result.

ID Untuk gaun dengan permukaan datar yang lebar; tekan kepala penguap pada kain dan gerakkan perlahan sepanjang kain untuk hasil terbaik.

KO 피스에서 약간 떨어진 곳에서 잡고 옷감이 퍼질 정도로만 소량의 스팀을 분사합니다. 옷 안쪽에서부터 스팀을 분사할 수도 있습니다.

MS Untuk gaun dengan permukaan rata yang besar; tekan kepala penstim pada fabrik dan gerakannya dengan cermat sepanjang fabrik untuk hasil yang lebih baik.

TH สำหรับชุดกระโปรงซึ่งมีเนื้อที่กว้างราบเรียบ ให้กดหัวเครื่องพ่นไอน้ำลงบนเนื้อผ้า และค่อยๆ เลื่อนไปบนเนื้อผ้าเพื่อให้ได้ผลลัพธ์ที่ดีที่สุด

VI Với váy có bề mặt phẳng rộng, ấn đầu bàn ủi hơi lên vải và di chuyển nhẹ đầu bàn ủi hơi dọc theo vải để có kết quả tốt nhất.

ZH-T 針對擁有大片平坦表面的洋裝，請將蒸氣噴頭按壓在布料上，然後輕輕沿著布料移動，以達到最佳效果。

ZH-S 对于有较大平整表面的女装，请将蒸汽喷头按在织物上，并轻轻地沿着织物的方向移动，以获得最佳效果。

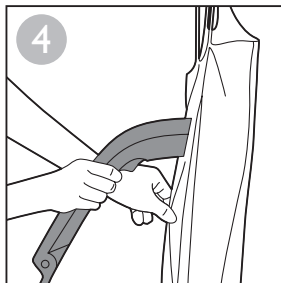



EN The brush attachment improves steam penetration into thick and heavy fabrics for faster results. This is meant to be used with steam. Hold the steam trigger and brush slowly with the bristles touching the garment.

Note: Always unplug the steamer before you attach or detach the brush attachment. Be careful, the steamer head may still be hot.

ID Sikat ini meningkatkan daya tembus uap ke dalam kain yang tebal dan berat agar hasilnya lebih cepat. Sikat ini dimaksudkan untuk digunakan bersama uap. Tahan pemicu uap dan sikat perlahan dengan bulu sikat menyentuh pakaian.

Catatan: Selalu cabut steker penyembur uap sebelum Anda memasang atau melepas sambungan sikat. Berhati-hatilah, kepala penyembur uap mungkin masih panas.

KO 표면이 넓은 경우는 옷감 위에 스티머 헤드를 대고 옷감을 따라 천천히 이동하면서 다림질하면 구김이 잘 펴집니다.

브러시 액세서리는 스팀의 침투력을 높여 두껍고 무거운 섬유도 빠르게 다림질할 수 있으므로 함께 사용하는 것이 좋습니다. 스팀 버튼을 누른 채로 옷감에 브러시의 빗살을 대고 천천히 문지르십시오.

MS Pemasangan berus memperbaiki penembusan stim ke dalam fabrik yang tebal dan berat untuk hasil yang lebih cepat. Ini dimaksudkan untuk digunakan dengan penstim. Tahan pencetus stim dan berus perlahan-lahan dengan bulu kejur menyentuh pakaian.

Nota: Sentiasa cabut penstim sebelum anda menyambung atau menanggalkan alat tambahan berus. Berhati-hati, kepala penstim mungkin masih panas.

TH อุปกรณ์แปรงทำให้ไอน้ำสามารถแทรกไปในเนื้อผ้าที่หนาและหนักได้รวดเร็วขึ้น ควรใช้งานเมื่อเครื่องพร้อมพ่นไอน้ำ กดปุ่มใช้พลังไอน้ำค้างไว้ แล้วเคลื่อนแปรงอย่างช้าๆ โดยให้ขนแปรงสัมผัสเนื้อผ้าเบาๆ: ถอดปลั๊กเครื่องทำไอน้ำเสมอขณะที่คุณจะติดตั้งหรือถอดอุปกรณ์แปรง โปรดระมัดระวังเพราะหัวพ่นไอน้ำอาจยังร้อนอยู่

VI Phụ kiện bàn chải cải thiện sự thâm sâu của hơi nước vào vải dày và nặng giúp ủi nhanh hơn. Phụ kiện này được thiết kế để sử dụng với bàn ủi hơi. Giữ nút bấm hơi nước và chải chậm với sợi cứng tiếp xúc với vải.
Lưu ý: Luôn rút phích cắm của bàn ủi hơi trước khi lắp hoặc tháo phụ kiện bàn chải. Cảnh thận, đầu bàn ủi hơi có thể vẫn còn nóng.

ZH-T 毛刷配件可改善蒸氣對厚重布料的滲透力，更快達到效果。設計應與蒸氣搭配使用。按住蒸氣觸動器，讓刷毛接觸衣物，一邊緩慢刷動。
注意：安裝或拆下毛刷配件之前，務必先拔除蒸氣機電源插頭。請小心，蒸氣噴頭可能還是很燙。

ZH-S 毛刷附件可增强蒸汽对厚重纤维的渗入，更快定型。这是为了与蒸汽配合使用。按住蒸汽开关，用刷毛缓慢刷拭衣物。
注意：在安装或拆卸毛刷附件之前，请务必拔掉蒸汽挂烫机的电源插头。注意，蒸汽喷头可能仍很烫

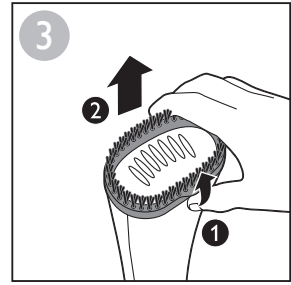
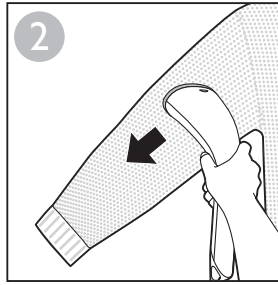
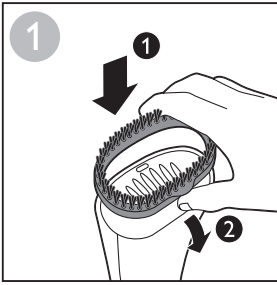

EN Clean the appliance and wipe any deposits off the steamer head with a damp cloth and a non-abrasive liquid cleaning agent. Note: Never use scouring pads, abrasive cleaning agents or aggressive liquids such as alcohol, petrol or acetone to clean the appliance.

ID Bersihkan alat dan seka sisa kotoran yang keluar dari kepala penguap dengan kain lembab dan bahan pembersih cair non abrasif. Catatan: Jangan sekali-kali menggunakan sabut gosok, bahan pembersih abrasif atau cairan agresif seperti alkohol, bensin atau aseton untuk membersihkan alat.

KO 제품을 세척하고 젖은 천에 비마모성 액체 세제를 묻혀 스팀머 헤드에 묻은 불순물을 닦아내십시오.
참고: 제품을 세척할 때 수세미, 연마성 세제나 알콜, 휘발유, 아세톤과 같은 강력 세제를 사용하지 마십시오.

MS Bersihkan perkakas dan sapu sebarang mendapan daripada kepala penstim dengan kain lembap dan agen pencuci cecair tidak melelas. Perhatian: Jangan sekali-kali gunakan pad penyental, agen pembersih yang melelas atau cecair yang agresif seperti alkohol, petrol atau aseton untuk membersihkan perkakas.

TH ทำความสะอาดเครื่องและเช็ดคราบสกปรกออกจากหัวพ่นไอน้ำด้วยผ้าชุบน้ำหมาดและน้ำยาทำความสะอาดที่ไม่ทำให้เกิดการกัดกร่อน
หมายเหตุ: ห้ามใช้แผ่นใยขัด สารที่มีฤทธิ์กัดกร่อน หรือของเหลวที่มีฤทธิ์รุนแรง เช่น แอลกอฮอล์ น้ำมัน หรืออะซิโตน ในการทำความสะอาดเครื่องเป็นอันขาด

VI Lau chùi thiết bị và lau sạch các chất bụi bẩn khỏi đầu bàn ủi bằng một miếng vải ẩm và chất tẩy rửa không mang tính ăn mòn. Lưu ý: Không sử dụng dụng miếng tẩy rửa, chất tẩy rửa có tính ăn mòn hoặc những chất lỏng mạnh như là cồn, xăng hoặc axêton để lau chùi thiết bị.

ZH-T 請使用濕布和非磨蝕性的液態清潔劑清潔本產品，並擦掉蒸氣噴頭上所有的沉積物。
注意：切勿使用鋼絲絨、磨蝕性的清潔劑或侵蝕性的液體（例如酒精、汽油或丙酮）清潔本產品。

ZH-S 用湿布和非腐蚀性液体清洁剂清洁本产品，并擦去蒸汽喷头中的沉积物。
注意：切勿使用钢丝绒、研磨性清洁剂或腐蚀性液体（例如酒精、汽油或丙酮）来清洁产品。

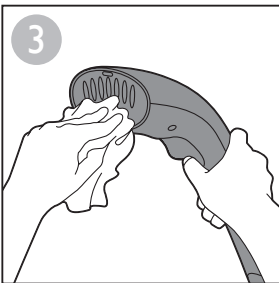
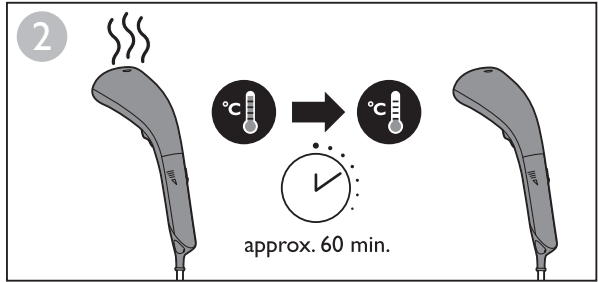
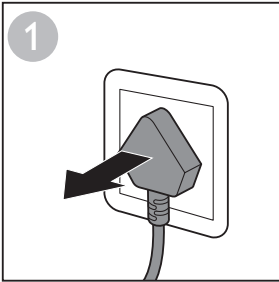



EN Always empty the water tank after use.

ID Selalu kosongkan tangki air setelah digunakan.

KO 사용 후에는 물 탱크를 항상 비우십시오.

MS Kosongkan tangki air setiap kali selepas penggunaan.

TH ให้นำออกจากแท่งเมื่อใช้งานเสร็จทุกครั้ง

VI Luôn đổ hết nước ra khỏi ngăn chứa nước sau khi sử dụng.

ZH-T 每次使用後請務必清空水箱。

ZH-S 请在使用后倒干剩余的水。

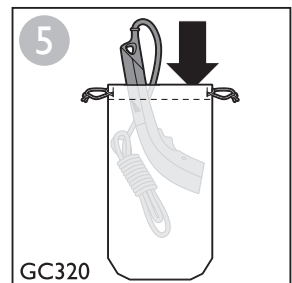
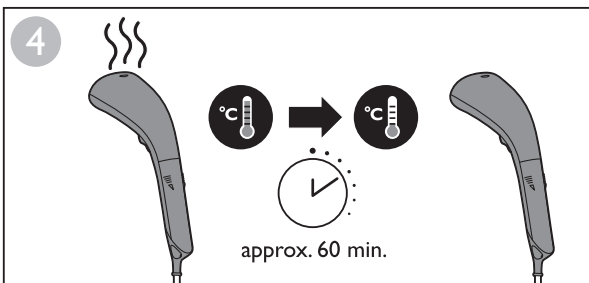
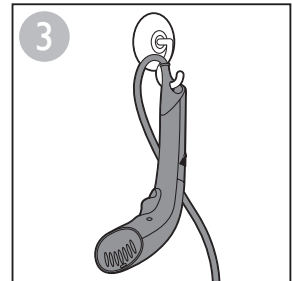
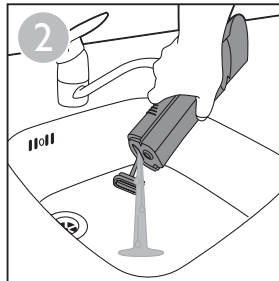
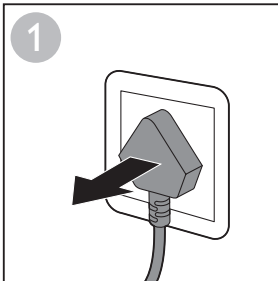



	Problem	Possible cause	Solution
EN	The steamer does not produce any steam.	The steamer has not heated up sufficiently.	Let the steamer heat up for approx. 45 seconds before using it.
		You have not pressed the steam trigger fully.	Press the steam trigger fully.
		The water level in the water tank is too low.	Unplug the steamer and refill the water tank.
		The water tank is not in place.	Insert the water tank properly.
		You are holding the steamer upside down, which makes it impossible for the steamer to get water from the water tank.	Hold the steamer in upright position.
	Water droplets drip from the steamer head.	The water tank is not in place.	Insert the water tank properly.
		The steamer has not heated up sufficiently.	Let the steamer heat up for approx. 45 seconds before using it.
The steamer produces a pumping sound/the handle vibrates.	Water is pumped to the steamer head to be converted into steam.	This is normal.	
The steamer does not heat up.	There is a connection problem.	Check if the mains plug is inserted properly in the wall socket and if the wall socket is working properly.	

	Masalah	Kemungkinan penyebab	Solusi
ID	Penyembur uap tidak menghasilkan uap.	Penyembur uap tidak cukup panas.	Biarkan penguap memanaskan kurang lebih 45 detik sebelum digunakan.
		Anda belum menekan pemicu uap secara penuh.	Tekan pemicu uap secara penuh.
		Ketinggian air di tangki air terlalu rendah.	Cabut steker penyembur uap dan isi ulang tangki air.
		Tangki air tidak diletakkan dengan benar.	Masukkan tangki air dengan benar.
		Anda memegang penyembur uap secara terbalik, ini membuat penyembur uap tidak dapat menyedot air dari tangki air.	Pegang penyembur uap dalam posisi berdiri.
	Anda memegang penyembur uap dalam posisi horizontal untuk menguapi pakaian pada permukaan yang rata.	Penyembur uap ini dirancang untuk digunakan dalam posisi berdiri pada pakaian yang digantung. Jangan gunakan penyembur uap dalam posisi horizontal atau pada pakaian dalam posisi horizontal.	
	Air menetes dari kepala penyembur uap.	Tangki air tidak diletakkan dengan benar.	Masukkan tangki air dengan benar.
Penyembur uap tidak cukup panas.		Biarkan penguap memanaskan kurang lebih 45 detik sebelum digunakan.	
Penyembur uap mengeluarkan bunyi memompa/pegangannya bergetar.	Air dipompa ke kepala penyembur uap untuk dihasilkan menjadi uap.	Hal ini normal.	
Penyembur uap tidak memanaskan.	Ada masalah sambungan.	Periksa apakah steker listrik dimasukkan ke stopkontak dinding dengan benar dan apakah stopkontak dinding bekerja dengan benar.	

문제점	가능한 원인	해결책	
KO	스티머에서 스팀이 나오지 않습니다.	스티머가 충분히 뜨거워지지 않았 습니다. 스티머 버튼을 제대로 누르지 않았 습니다. 물탱크의 수위가 너무 낮습니다.	스티머 다리미를 약 45초간 예열한 후에 사 용하십시오. 스티머 버튼을 제대로 누르십시오. 스티머의 전원 코드를 뽑고 물탱크를 다 시 채우십시오.
		물탱크가 제대로 장착되지 않았 습니다.	물탱크를 제대로 끼우십시오.
		스티머를 거꾸로 들고 있으면 물탱 크의 물이 스티머로 흡입되지 않 습니다.	스티머를 똑바로 세우십시오.
		평평한 표면에 높은 옷감에 스팀을 분사하기 위해 스티머를 수평으로 들고 있습니다.	이 스티머는 똑바로 세운 상태로 걸려 있 는 옷감에 사용되도록 설계되었습니다. 스 티머를 수평으로 사용하거나 옷감을 수평 으로 놓고 사용하지 마십시오.
	스티머 헤드에서 물방울이 떨어집니다.	물탱크가 제대로 장착되지 않았 습니다.	물탱크를 제대로 끼우십시오.
		스티머가 충분히 뜨거워지지 않았 습니다.	스티머 다리미를 약 45초간 예열한 후에 사 용하십시오.
스티머에서 펌프 소리가 나고 손잡이가 떨 립니다.	물이 스티머 헤드로 공급되면서 스 팀으로 변환됩니다.	이는 일반적인 현상입니다.	
스티머가 예열되지 않 습니다.	전원 연결에 문제가 있습니다.	벽면 콘센트에 전원 플러그가 제대로 꽂혀 있으며 벽면 콘센트가 제대로 작동하는지 확인하십시오.	

Masalah	Penyebab yang mungkin	Penyelesaian	
MS	Penstim tidak menghasilkan sebarang stim.	Penstim tidak memanaskan dengan secukupnya. Anda tidak menekan pencetus stim sepenuhnya. Paras air di dalam tangki terlalu rendah. Tangki air tiada di tempatnya.	Biarkan penstim memanaskan selama lebih kurang 45 saat sebelum menggunakannya. Tekan pencetus stim sepenuhnya. Cabut plag penstim dan isi semula tangki air. Masukkan tangki air dengan betul.
		Anda memegang penstim secara terbalik, menjadikan penstim tidak dapat menyedut air daripada tangki air.	Pegang penstim dalam kedudukan menegak.
		Anda memegang penstim dalam kedudukan mendatar untuk menstim pakaian pada permukaan rata.	Penstim ini direka bentuk untuk digunakan dalam kedudukan menegak pada pakaian yang digantung. Jangan gunakan penstim dalam kedudukan mendatar atau pada pakaian dalam kedudukan mendatar.
	Titisan air menitik dari kepala penstim.	Tangki air tiada di tempatnya.	Masukkan tangki air dengan betul.
		Penstim tidak memanaskan dengan secukupnya.	Biarkan penstim memanaskan selama lebih kurang 45 saat sebelum menggunakannya.
	Penstim menghasilkan bunyi menggemam/pemegang bergetar.	Air dipamkan ke kepala penstim untuk ditukarkan kepada stim.	Ini perkara biasa.
Penstim tidak memanaskan.	Terdapat masalah sambungan.	Periksa jika plag sesalur kuasa tidak dimasukkan dengan betul ke soket dinding dan jika soket dinding berfungsi dengan betul.	

ปัญหา	สาเหตุที่เป็นไปได้	การแก้ปัญหา
TH	เครื่องฟ้นไอน้ำไม่สร้างไอน้ำ	เครื่องฟ้นไอน้ำร้อนไม่พอ ปล่อยให้เครื่องฟ้นไอน้ำทำความร้อนประมาณ 45 วินาทีก่อนใช้งาน
	คุณอาจไม่ได้กดปุ่มใช้ฟ้นไอน้ำลงจนสุด	กดปุ่มใช้ฟ้นไอน้ำลงจนสุด
	แท่งคั้นน้ำมีระดับน้ำต่ำเกินไป	ถอดปลั๊กเครื่องฟ้นไอน้ำแล้วเติมน้ำลงในแท่งคั้นน้ำ
	แท่งคั้นน้ำถูกประกอบไม่เข้าที่	ประกอบแท่งคั้นน้ำให้เข้าที่
	คุณกำลังถือเครื่องฟ้นไอน้ำถูกลับหัว ทำให้เครื่องไม่สามารถรับน้ำจากแท่งคั้นน้ำได้	ถือเครื่องฟ้นไอน้ำในแนวตั้ง
น้ำหยดออกจากหัวฟ้นไอน้ำ	คุณกำลังถือเครื่องฟ้นไอน้ำในแนวนอนเพื่อฟ้นไอน้ำใส่ถ้วยพื้นราบ	เครื่องฟ้นไอน้ำนี้ถูกออกแบบให้ใช้ในแนวตั้งบนผ้าที่เขววนอยู่ ห้ามใช้เครื่องฟ้นไอน้ำในแนวนอนหรือใช้กับผ้าที่วางไม่แนวนอน
	แท่งคั้นน้ำถูกประกอบไม่เข้าที่	ประกอบแท่งคั้นน้ำให้เข้าที่
เครื่องฟ้นไอน้ำมีเสียงสวบนำ/ ต้มจับสั่น	เครื่องฟ้นไอน้ำร้อนไม่พอ	ปล่อยให้เครื่องฟ้นไอน้ำทำความร้อนประมาณ 45 วินาทีก่อนใช้งาน
เครื่องฟ้นไอน้ำไม่ทำความร้อน	น้ำจะถูกสูบไปที่หัวฟ้นไอน้ำเพื่อเปลี่ยนเป็นไอน้ำ	เป็นเหตุการณ์ปกติ
	มีปัญหาเกี่ยวกับการต่อสายไฟ	ให้ตรวจสอบว่าได้เสียบปลั๊กไฟกับตัวรับบนผนังชั่วคราวหรือไม่ และตรวจสอบว่าตัวรับบนผนังทำงานเป็นปกติหรือไม่

Sự cố	Nguyên nhân có thể	Giải pháp
VI	Bàn ủi hơi không phun hơi nước.	Bàn ủi hơi vẫn chưa đủ nóng. Đề bàn ủi hơi nóng lên trong khoảng 45 giây trước khi sử dụng.
		Bàn vẫn chưa bấm nút bấm hơi nước hoàn toàn. Bấm nút bấm hơi nước hoàn toàn.
		Mức nước trong ngăn chứa nước quá thấp. Rút phích cắm của bàn ủi hơi và đổ nước vào ngăn chứa nước.
		Ngăn chứa nước không ở đúng vị trí. Lắp ngăn chứa nước đúng cách.
		Bạn giữ bàn ủi hơi lộn ngược, khiến cho bàn ủi hơi không thể hút nước từ ngăn chứa nước. Giữ bàn ủi hơi ở vị trí thẳng đứng.
		Bạn giữ bàn ủi hơi ở vị trí nằm ngang để ủi quần áo trên bề mặt phẳng. Bàn ủi hơi này được thiết kế sử dụng ở vị trí thẳng đứng với quần áo treo trên mắc. Không sử dụng bàn ủi hơi ở vị trí nằm ngang hoặc với quần áo ở vị trí nằm ngang.
Nước nhỏ giọt từ đầu bàn ủi.	Ngăn chứa nước không ở đúng vị trí. Lắp ngăn chứa nước đúng cách.	
	Bàn ủi hơi vẫn chưa đủ nóng. Đề bàn ủi hơi nóng lên trong khoảng 45 giây trước khi sử dụng.	
Bàn ủi hơi phát ra tiếng kêu ộp ộp/tay cầm rung.	Nước được bơm đến đầu bàn ủi hơi để chuyển thành hơi nước. Đây là hiện tượng bình thường.	
Bàn ủi hơi không nóng lên.	Có sự cố về dây nối hay phích cắm điện. Hãy kiểm tra xem phích cắm điện có được cắm đúng cách vào ổ điện không và xem ổ điện có hoạt động chuẩn xác không.	

問題	可能原因	解決方法
ZH-T 蒸氣機不會產生蒸氣。	蒸氣機加熱溫度不夠。	使用前，先讓蒸氣機加熱約 45 秒鐘。
	您尚未完全按下蒸氣觸動器。	完全按下蒸氣觸動器。
	水箱內的水位過低。	拔除蒸氣機插頭，並添加水箱內的水。
	水箱沒有正確裝入。	將水箱妥善裝入。
蒸氣噴頭滴水。	蒸氣機上下顛倒，因此無法從水箱中取水。	以直立方向持握蒸氣機。
	您是以水平方向持握蒸氣機，對平坦表面上的衣物使用。	此蒸氣機設計以直立方向為吊掛衣物使用。請勿以水平方向使用蒸氣機，或將其用在平放的衣物上。
蒸氣機發出汲水聲音/握把震動。	水箱沒有正確裝入。	將水箱妥善裝入。
蒸氣機未加熱。	蒸氣機加熱溫度不夠。	使用前，先讓蒸氣機加熱約 45 秒鐘。
	水正被送往蒸氣噴頭轉換成蒸氣。	這是正常現象。
	電源連接有問題。	請檢查電源插頭是否正確插入電源插座，以及電源插座是否可正常運作。

问题	可能的原因	解决方法
ZH-S 蒸汽挂烫机没有产生蒸汽。	蒸汽挂烫机未充分加热。	让蒸汽挂烫机加热大约 45 秒后再使用。
	您没有完全按下蒸汽开关。	完全按下蒸汽开关。
	水箱中的水位太低。	拔掉蒸汽挂烫机的电源插头，然后为水箱加水。
	水箱没有放好。	请正确插入水箱。
	您倒置了蒸汽挂烫机，导致蒸汽挂烫机无法从水箱吸水。	请竖直放置蒸汽挂烫机。
有水滴从蒸汽喷头中滴出。	您水平放置蒸汽挂烫机以在平坦的表面上熨烫衣物。	根据设计，本蒸汽挂烫机应以竖直放置的方式来熨烫悬挂衣物。请勿水平放置蒸汽挂烫机或熨烫水平放置的衣物。
	水箱没有放好。	请正确插入水箱。
蒸汽挂烫机会产生抽水声/手柄震动。	蒸汽挂烫机未充分加热。	让蒸汽挂烫机加热大约 45 秒后再使用。
	水被抽到蒸汽喷头以转化为蒸汽。	这是正常的。
蒸汽挂烫机不能加热。	接触不良。	检查电源插头是否正确插入电源插座，以及电源插座是否正常工作。

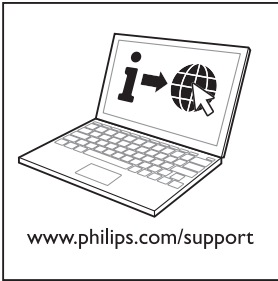



Specifications are subject to change without notice.
©2013 Koninklijke Philips Electronics N.V.
All rights reserved.

Document order number: 4239.000.8348.2

