

















WALITA

RI7775, RI7774



4	
5	
6	
7	
9	
11	
13	
14	
16	
18	
19	
20	
25	
26	
28	
29	

PT | Introdução

Parabéns pela sua compra e seja bem-vindo à Philips Walita!
Para aproveitar ao máximo o suporte oferecido pela Philips Walita, registre o produto em www.philips.com.br/walita.

PT | Importante

Leia este manual do usuário atentamente antes de usar o aparelho e guarde-o para consultas futuras.

Perigo

- Nunca mergulhe o motor na água nem em outro líquido e não lave-o sob a pia.

Aviso

- Antes de ligar o aparelho, verifique se a voltagem indicada no aparelho corresponde à voltagem do local.
- Nunca conecte este aparelho a uma extensão a fim de evitar uma situação de risco.
- Não use o aparelho se o cordão elétrico, o conector ou outras partes estiverem danificadas.
- Se o fio estiver danificado, deverá ser substituído pela Philips Walita, por uma assistência técnica autorizada para evitar situações de risco.
- Este aparelho não deve ser usado por pessoas (inclusive crianças) com capacidades físicas, mentais ou sensoriais reduzidas ou pouca experiência e conhecimento, a menos que sejam supervisionadas ou instruídas sobre o uso do aparelho por uma pessoa responsável por sua segurança.
- Crianças pequenas devem ser supervisionadas para que não brinquem com o aparelho.
- Nunca se ausente durante o funcionamento do aparelho.
- Nunca use os dedos ou um objeto (p. ex., uma espátula) para pressionar os ingredientes no bocal de alimentos enquanto o aparelho estiver funcionando. Use somente o pilão para essa finalidade.
- Tenha muito cuidado ao manusear os discos, a unidade de lâminas ou a unidade do processador de alimentos. Seja especialmente atento ao removê-los do recipiente de processamento de alimentos ou do copo, ao esvaziar o recipiente ou o copo e ao limpá-los. Suas bordas de corte são muito afiadas.

Cuidado

- Nunca desligue o aparelho virando o copo do liquidificador, o recipiente de processamento de alimentos ou o recipiente da centrífuga. Sempre desligue o aparelho virando o botão de controle de velocidade para OFF.
- Desligue o aparelho antes de desencaixar qualquer acessório.
- Desconecte o aparelho da tomada imediatamente após o uso.
- Sempre desconecte o aparelho da tomada antes de tocar a jarra do liquidificador com os dedos ou com algum objeto (p. ex., uma espátula).
- Antes de remover a tampa do recipiente ou do copo, aguarde até as partes em movimento pararem.
- Nunca use acessórios ou peças de outros fabricantes ou que não sejam especificamente recomendados pela Philips Walita. O uso dos mesmos invalida a garantia.
- Não ultrapasse o conteúdo máximo indicado no recipiente de processamento de alimentos ou do copo do liquidificador.
- Não use a centrífuga se a peneira estiver danificada.
- Consulte as tabelas deste manual de usuário para obter as quantidades corretas e os tempos de processamento.
- Limpe completamente todas as partes que entram em contato com o alimento antes de usar o aparelho pela primeira vez.
- Antes de processar alimentos quentes, espere que esfriem (temperatura máxima: 80°C/175°F).
- Nível de ruído: Lc = 78 dB [A]

Campos eletromagnéticos

Este aparelho Philips Walita atende a todos os padrões relacionados a campos eletromagnéticos. Se manuseado adequadamente e de acordo com as instruções deste manual do usuário, a utilização do aparelho é segura baseando-se em evidências científicas atualmente disponíveis.

Trava de segurança interna

Este recurso garante que o aparelho só será ligado se você tiver montado o copo do liquidificador com a unidade de lâminas, o recipiente de processamento de alimentos com a unidade de encaixe ou o espremedor de frutas corretamente na base. Se estas peças forem montadas corretamente, ou seja, se forem giradas ao máximo na direção do símbolo 'travado' (até um estalo), a trava de segurança interna será desbloqueada.

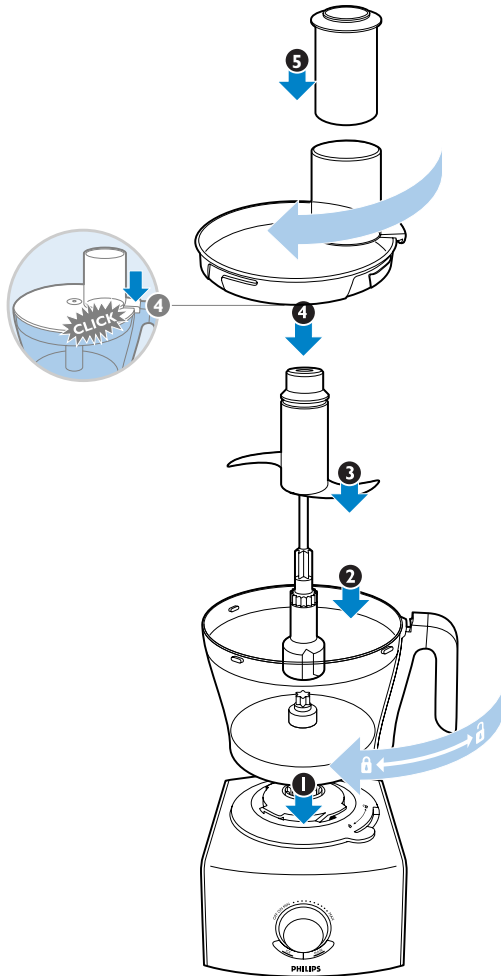

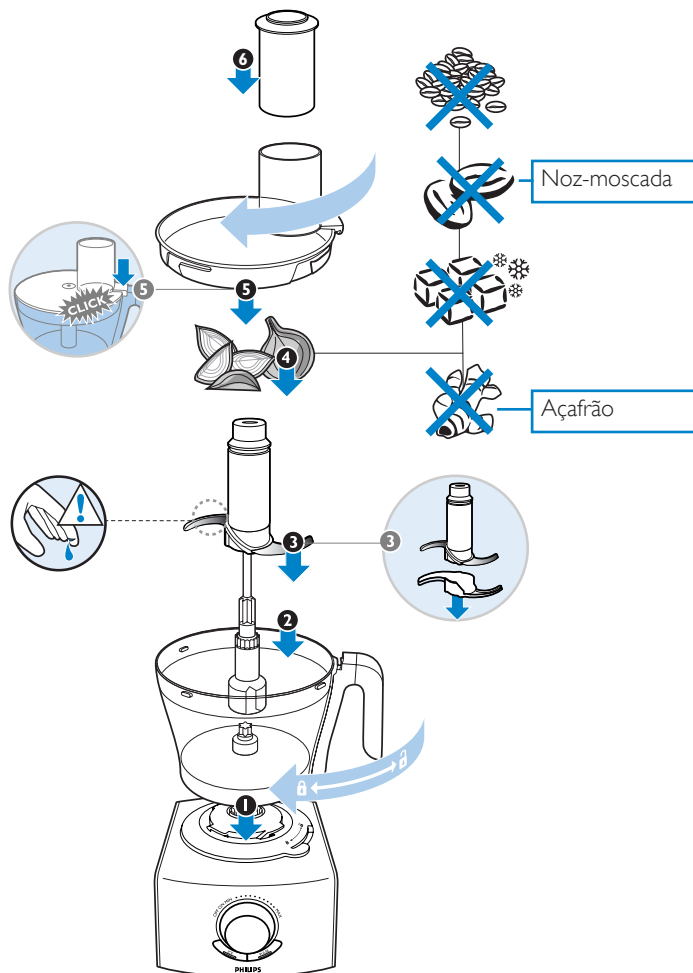

PT | Lâmina - dicas e avisos

Ao processar chocolate ou queijo (duro), evite deixar o aparelho funcionando por muito tempo. Caso contrário, esses ingredientes ficarão muito quentes, derreterão e ficarão granulados.

Sempre coloque a unidade de lâminas do processador no recipiente de processamento de alimentos antes de adicionar os ingredientes.

Não use a lâmina do processador de alimentos para picar ingredientes muito duros, como grão de café, noz-moscada, açafrão e cubos de gelo, pois ela pode ficar sem corte.

Não encha a tigela acima da indicação MAX.

- O tempo de processamento padrão para todas as atividades de picar é de 30 a 60 segundos.
- Se você picar cebolas, pressione o botão pulsar algumas vezes para evitar que elas fiquem muito finas.

Se o alimento grudar na unidade de lâminas ou na parte interna do recipiente de processamento de alimentos:

- 1 Desligue o aparelho.
- 2 Remova a tampa do recipiente de processamento de alimentos.
- 3 Remova os ingredientes da unidade de lâminas ou das laterais do recipiente com uma espátula.

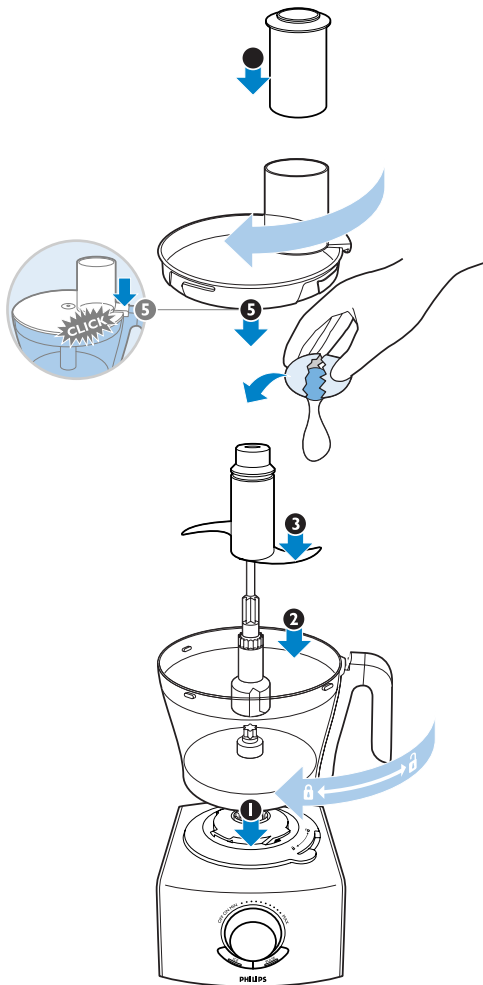

PT | Acessório para bater - dicas e avisos

- Sempre coloque o acessório para bater dentro do recipiente de processamento de alimentos antes de adicionar os ingredientes.
- O tempo de processamento padrão para todas as atividades de bater é de 30 a 180 segundos.



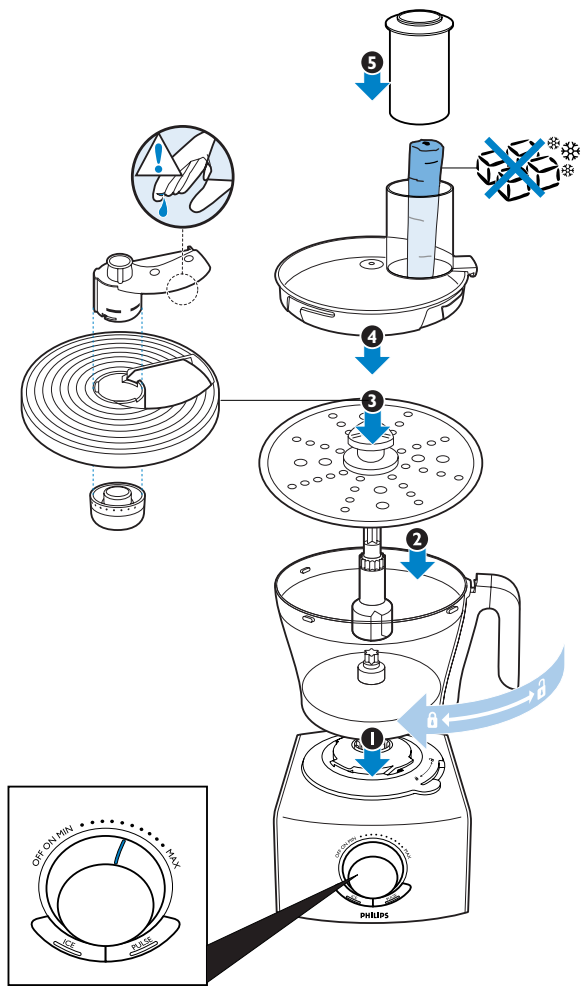

 (MAX)	1000g	200g	3x	1000g	750g



-
-
-
-
-
-
-
-
-
- STORAGE
-
- WORLD-WIDE
WARRANTY
-
-
-



PT | Discos - dicas e avisos



Não faça muita pressão no pilão quando empurrar os ingredientes no bocal de alimentos.



Ao triturar queijo (duro), não deixe o aparelho em execução por muito tempo. Caso contrário, o queijo pode ficar muito quente, derreter e ficar granuloso. Não use o disco de trituração para triturar chocolate. Para isso, use apenas a unidade de lâminas do processador de alimentos (página xx).







Não encha a tigela acima da indicação MAX.



1 Corte os ingredientes grandes para que caibam no bocal de alimentos.

2 Encha o bocal de alimentos uniformemente para obter melhores resultados.

- 
- 
- 
- 
- Ao triturar ou picar ingredientes macios, use uma velocidade baixa para impedir que virem purê.
 - Se os ingredientes que você for ralar ou fatiar tiverem um diâmetro pequeno, coloque o pilão externo no bocal de alimentos para torná-lo menor; Em seguida, use o pilão interno para empurrar os ingredientes para o bocal de alimentos.
 - Quando for necessário processar uma grande quantidade de ingredientes, processe pequenas porções e esvazie o recipiente entre as porções.



Disco fatiador ajustável - dicas e avisos



O disco fatiador ajustável permite cortar ingredientes em qualquer espessura.



O acessório para fatiar tem a borda de corte muito afiada. Não toque na borda de corte.



Não encha a tigela acima da indicação MAX.









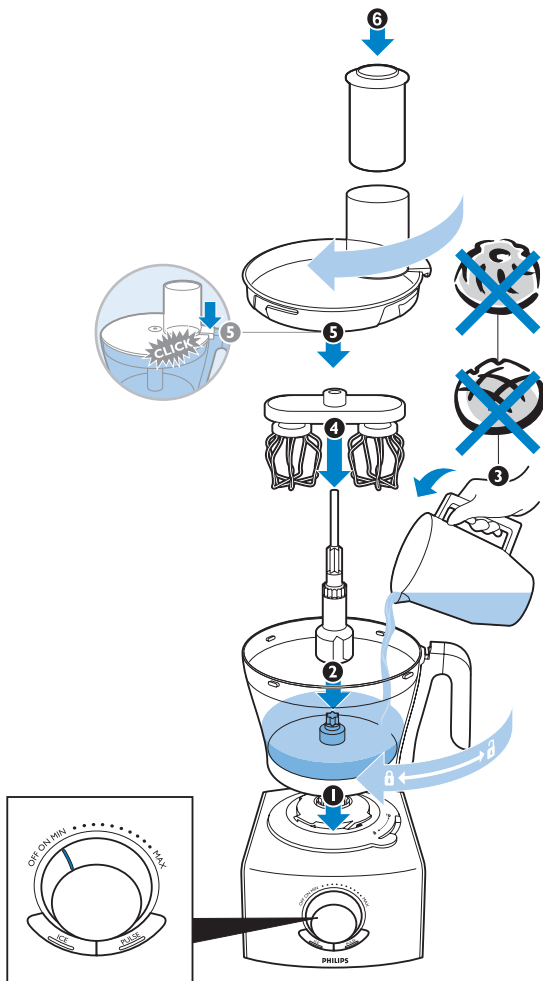

1 Coloque o acessório para fatiar sobre o suporte.

2 Encaixe o botão de ajuste na parte inferior do disco e vire-o para a posição marcada com um ponto para travá-lo.

3 Gire o botão de ajuste para definir o disco fatiador de acordo com a espessura de fatiamento desejada.



 (MAX)		
 2 - 7	→  	60 - 180 sec.
 125 - 750 ml	→ 	30 - 90 sec.



PT | Batedor balão - dicas e avisos

É possível usar o batedor balão para bater creme, claras em neve e fazer pudim instantâneo, maionese e bater massa para pão-de-ló.

Não use o batedor balão para preparar misturas de bolo com margarina, manteiga ou misturas de massa. Para isso, use o acessório para bater (veja a página xx).

Não encha o recipiente acima da indicação MAX.

- Assegure-se de que o recipiente e o batedor balão estejam secos e sem gordura quando bater claras em neve. As claras devem estar em temperatura ambiente.
- Sempre limpe o batedor balão depois do uso.



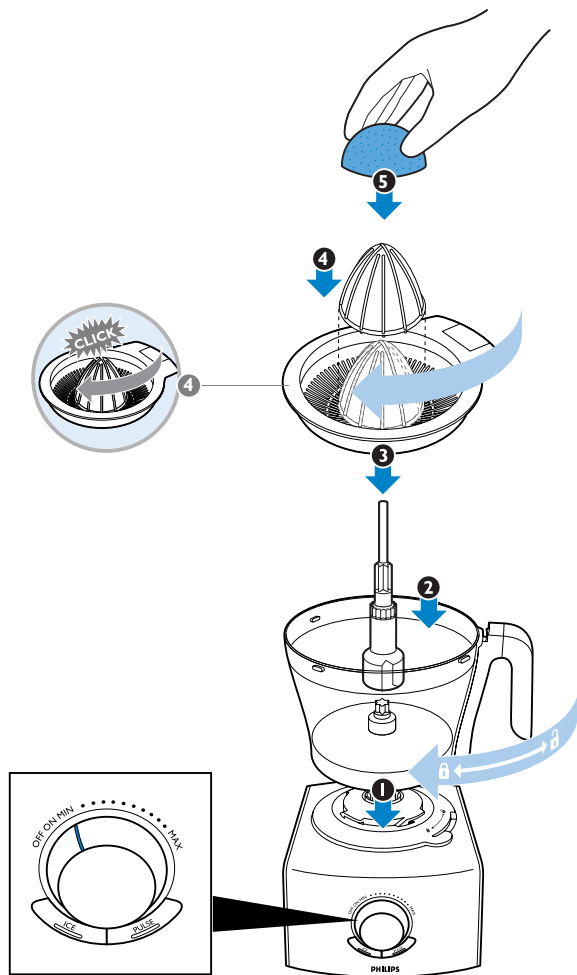

PT | Esprededor de frutas - dicas e avisos

Não encha a tigela acima da indicação MAX.

Nota: Para que o espremedor de frutas funcione, o porta-ferramentas deve estar montado no recipiente de processamento de alimentos e a saliência da peneira deve estar localizada sobre a alça do recipiente.

Se todas as peças estiverem montadas adequadamente, o cone começa a girar assim que você ajusta a configuração do botão para a velocidade mínima.

1 Ajuste o botão de controle para a velocidade mínima.

2 Pressione o cone do espremedor de frutas.

Nota: Pare de espremer periodicamente para remover a polpa da peneira.

3 Ao terminar de espremer ou quando desejar remover a polpa da peneira, desligue o aparelho. Em seguida, remova o recipiente de processamento de alimento do aparelho com a peneira e o cone.



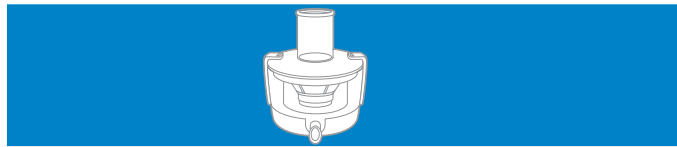
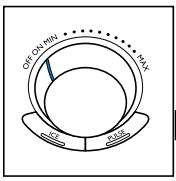
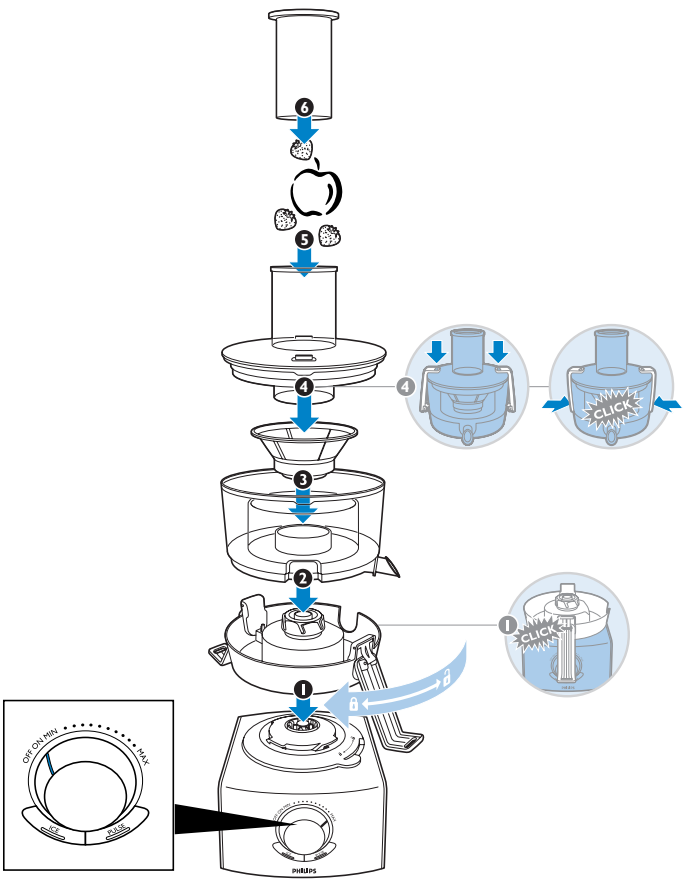



PT | Centrífuga - dicas e avisos





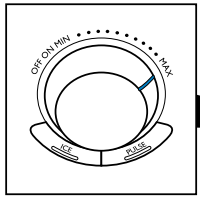
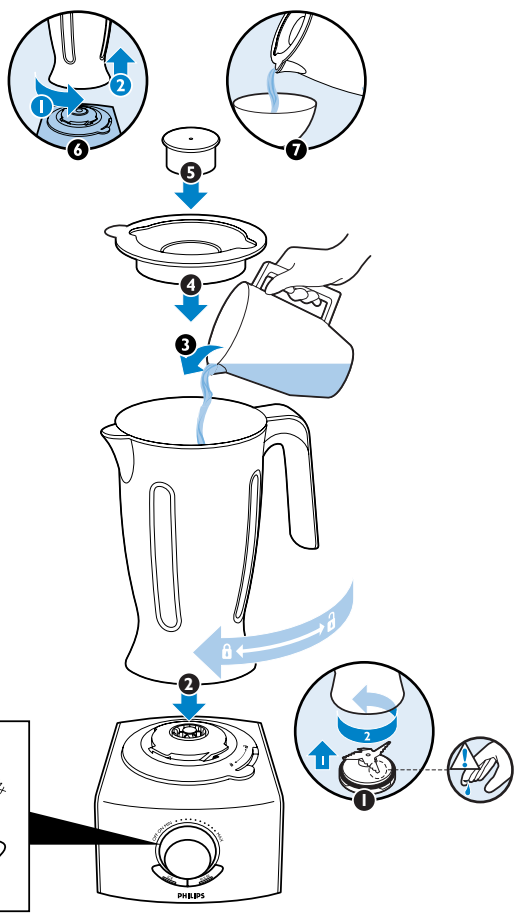







Nunca coloque a mão ou outro objeto (como garfo, faca, colher ou espátula) no bocal de alimentos. Use somente o pilão fornecido com o aparelho. Aguarde a peneira parar totalmente antes de remover a tampa.

- Sempre verifique a peneira antes de usar o aparelho. Não use a centrífuga se observar danos como rachaduras, fendas ou um disco de grade solto.
- O tempo de processamento padrão para todas as atividades de espremer frutas é de 30 a 90 segundos.
- Antes de espremer frutas como abacaxis, melões, etc, retire a casca.
- Retire os caroços de frutas como cerejas, ameixas, damascos, pêssegos, etc, antes de espreme-las.





 **kg (MAX)**

	➔		1500 ml
	➔		1500 ml
	➔		750 ml
	➔		1500 ml
	➔		1000 ml
	➔		6 

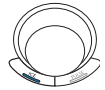

PT | Liquidificador - dicas e avisos

Sempre monte o anel de vedação na unidade de lâminas do liquidificador antes de encaixar a unidade de lâminas ao copo.

Depois de processar duas porções, sempre espere o aparelho resfriar à temperatura ambiente.

Nunca remova a tampa enquanto a unidade de lâminas estiver girando.

- Para adicionar ingredientes líquidos durante o processamento, remova o copo medidor e insira-os no copo pela abertura da tampa.
- Corte ingredientes sólidos em pedaços menores antes de processá-los.
- Se desejar preparar uma grande quantidade, processe pequenas porções de ingredientes por vez.
- Ao processar sopa, use ingredientes cozidos.
- Quando for processar um líquido que esteja quente ou que costume fazer espuma (como leite), não coloque mais de um litro na jarra do liquidificador para evitar que transborde.
- Se não estiver satisfeito com o resultado, desligue o aparelho e misture os ingredientes com uma espátula. Remova parte do conteúdo para processar uma quantidade menor ou acrescentar líquido.

Se os ingredientes grudarem nas laterais do copo:

- 1** Desligue o aparelho e desconecte-o da tomada.
- 2** Remova a tampa e use uma espátula para remover os ingredientes das laterais do copo.

Nota: Mantenha a espátula a uma distância segura de aproximadamente 2 cm da unidade de lâminas.





		✓	✓	
		✓	✓	
		✓		
		✓	✓	
		✓	✓	
		✓	✓	
		✓	✓	
		✓	✓	
				✓

PT | Limpeza

Nunca use palhas de aço, agentes de limpeza abrasivos ou líquidos agressivos como querosene ou acetona para limpar o aparelho.

- Sempre desconecte o aparelho da tomada antes de remover peças ou limpar a base.
- Você pode limpar de maneira fácil e rápida o recipiente do processador de alimentos e o copo do liquidificador com o botão pulsar. Basta acrescentar água e detergente ao recipiente ou copo sujos e fechar a tampa. Em seguida, use o botão pulsar até que o recipiente ou copo estejam limpos. Quando limpar o recipiente do processador de alimentos dessa forma, certifique-se de que a lâmina esteja encaixada no recipiente.

PT | Para guardar a aparelho

- Para evitar danos ao aparelho e às suas peças, nunca ligue o aparelho se tiver guardado peças no recipiente.



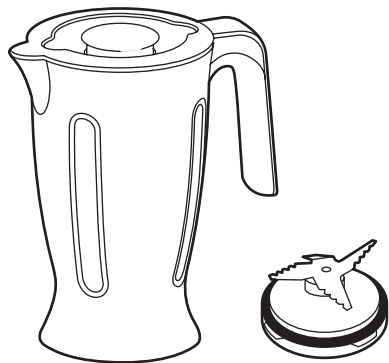

PT Copo de liquidificador com tampa, copo medidor e unidade de lâminas destacável com anel de vedação.

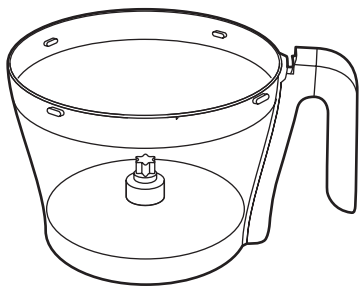

PT Recipiente de processamento de alimentos

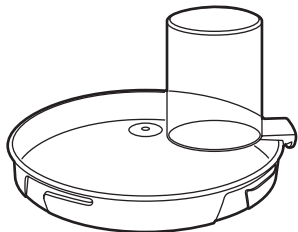

PT Tampa da tigela do processador de alimentos

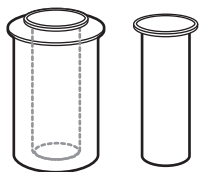

PT Pilão interno e pilão externo

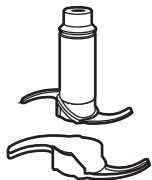

PT Unidade de lâminas do processador de alimentos com tampa de proteção



PT Acessório para bater

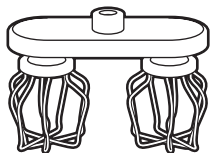

PT Batedor balão

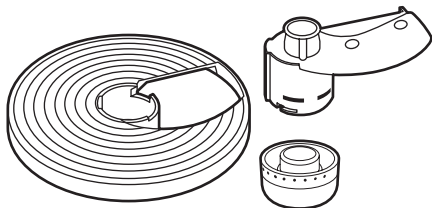

PT Disco fatiador ajustável



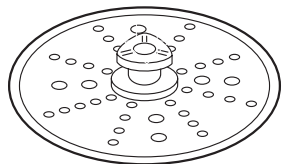

PT Disco para fatiar com dupla face



PT Disco de granulação

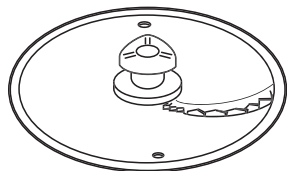

PT Disco para preparo à Juliana

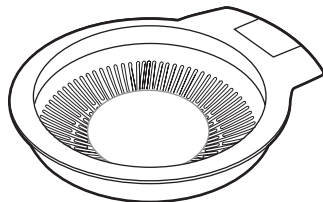

PT Peneira do espremedor de frutas

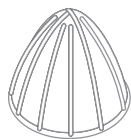

PT Cone do espremedor de frutas



PT Pilão da centrífuga

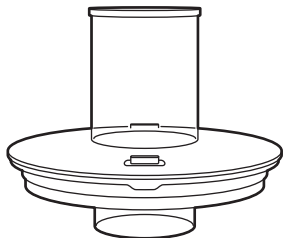

PT Tampa do recipiente da centrífuga

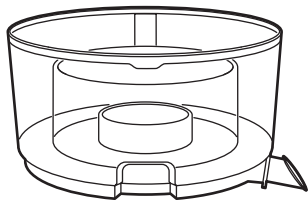

PT Recipiente da centrífuga com bico integrado



PT Peneira da centrífuga



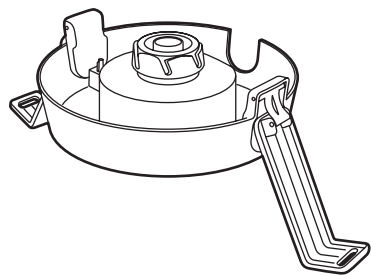

PT Unidade de encaixe da centrífuga com grampos

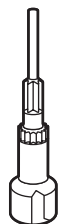

PT Porta-ferramentas

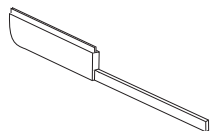

PT Espátula

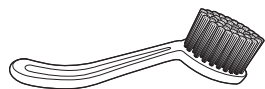

PT Escova de limpeza (modelo RI7775 somente)

PT | Solução de problemas

Problema	Solução
O aparelho não liga.	Verifique se todas as indicações de montagem (na tampa do recipiente, no recipiente, no copo do liquidificador e na base) estão alinhadas.
O aparelho pára de funcionar de repente.	A tampa do recipiente pode ter ficado frouxa após um processamento intenso. Feche-a adequadamente. O aparelho começa a funcionar imediatamente. O processamento é muito intenso. Ajuste o botão de controle para OFF para desligar o aparelho e remova o fio da tomada. Aguarde o aparelho esfriar até a temperatura ambiente. Reconecte o aparelho e ligue-o novamente. Processe em porções menores.
O motor do aparelho funciona, mas o cone do espremedor de frutas não gira.	Verifique se inseriu o porta-ferramentas. Verifique se montou a peneira do espremedor de frutas corretamente. A indicação da peneira deve apontar para a indicação da alça do recipiente.

Problema	Solução
A base produz um cheiro desagradável durante o processamento.	É normal um aparelho novo liberar um cheiro desagradável ou uma pequena quantidade de fumaça nas primeiras vezes em que é usado. Isso desaparece depois que você usar o aparelho algumas vezes. Se o aparelho ficar ligado por muito tempo, é possível que esses problemas ocorram também. Nesse caso, desligue-o e deixe-o esfriar por 60 minutos.
A unidade de lâminas ou o motor param durante o processamento.	Desligue o aparelho e use uma espátula para desalojar os ingredientes que estão bloqueando a unidade de lâminas. Recomendamos também processar uma quantidade menor.
O copo do liquidificador está vazando	Desligue o aparelho e remova os ingredientes do copo. Remova a unidade de lâminas e verifique se o anel de vedação está montado adequadamente na unidade de lâminas.
O botão de gelo não funciona.	Se você desejar usar o botão de gelo, primeiro ajuste o botão de controle para ON. Em seguida, pressione o botão de gelo.

Perguntas freqüentes

Pergunta	Resposta
Todas as peças removíveis podem ser lavadas na lava-louças?	Sim, exceto a base e a tampa de proteção da unidade de lâminas.
O que significa a função Pulsar?	Enquanto você pressiona o botão de pulsar, o aparelho funciona na velocidade mais alta. O uso desse botão é recomendável se você deseja ter mais controle sobre o processamento, por exemplo, quando estiver picando ingredientes.
Posso despejar líquidos quentes e ferventes no copo?	Não, espere os ingredientes sólidos ou líquidos esfriarem até 80°C para evitar danos aos acessórios.



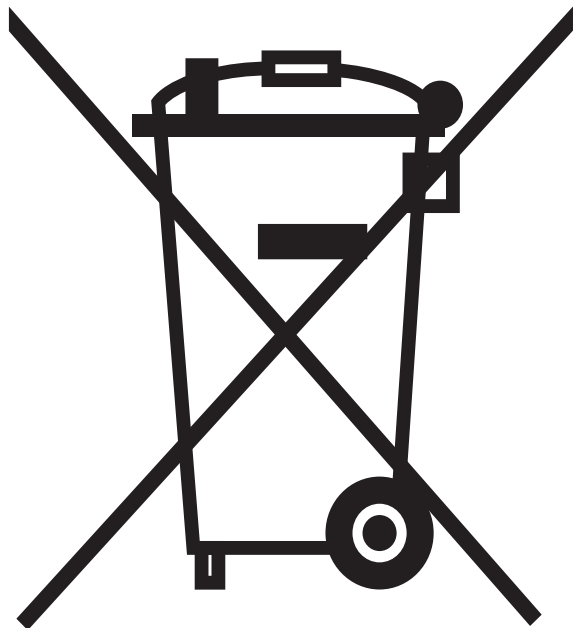

PT | Meio ambiente

- ▶ Não descarte o aparelho com o lixo doméstico no final de sua vida útil. Leve-o a um posto de coleta oficial para que possa ser reciclado. Com esse ato, você ajuda a preservar o meio ambiente.



CIC Centro de Informações
ao Consumidor

PHILIPS

Grande SP: (11) 2121 - 0203

Demais localidades: 0800 701 0203

 100% papel reciclado

www.philips.com.br

4222.002.7084.5