

Alati seal, et teid aidata
Vienmēr šeit, lai jums palīdzētu
Visuomet esame šalia, kad padétume jums

Registreerige oma toode ja saage abi kodulehelt/Reģistrējiet savu preci un saņemiet atbalstu/Užregistruokite savo prietaisą ir gaukite pagalbą internete www.saeco.com/welcome

Intelvia Deluxe

HD8902



 **Saeco**

PHILIPS

EE Eestikeelne kasutusjuhend.....	6
Sissejuhatus.....	6
Üldine kirjeldus (Joonis 1)	6
Oluline	7
Ekraan	9
Esmakordne paigaldamine.....	9
AquaClean filter.....	10
Masina kasutamine	12
Katlakivi eemaldamine	13
Puhastamine ja hooldus.....	15
Garantii ja tugi.....	16
Ümbertöötlemine	16
LV Lietošanas instrukcija	17
Ievads	17
Vispārīgs apraksts (1.att.)	17
Svarīgi.....	18
Displejs	20
Pirmā uzstādīšana.....	20
AquaClean ūdens filtrs	22
Kafijas automāta lietošana.....	23
Atkaļķošana.....	24
Tīrīšana un apkope	26
Garantija un atbalsts	27
Utilizācija.....	27
LT Naudojimosi instrukcijų knygelė.....	28
Ižanga.....	28
Bendras aprašymas (Pav. 1).....	28
Svarbu	29
Ekranėlis	31
Įdiegimas pirmą kartą	31
AquaClean filtras	32
Naudojimosi aparatu	34
Kalkių nuosėdų šalinimas	35
Valymas ir priežiūra	36
Garantija ir palaikymas	38
Perdirbimas	38

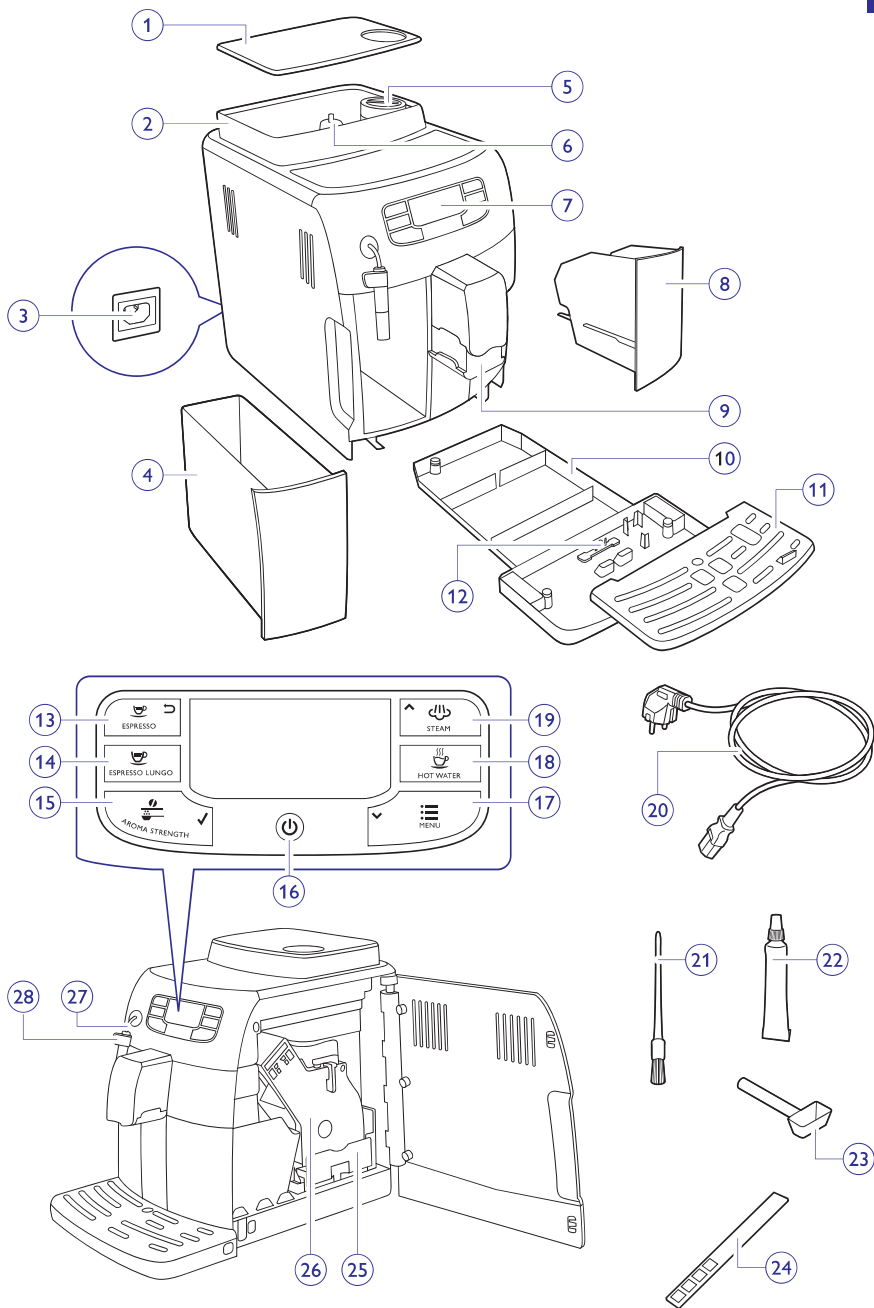

Joonised/Attēli/Paveikslējai

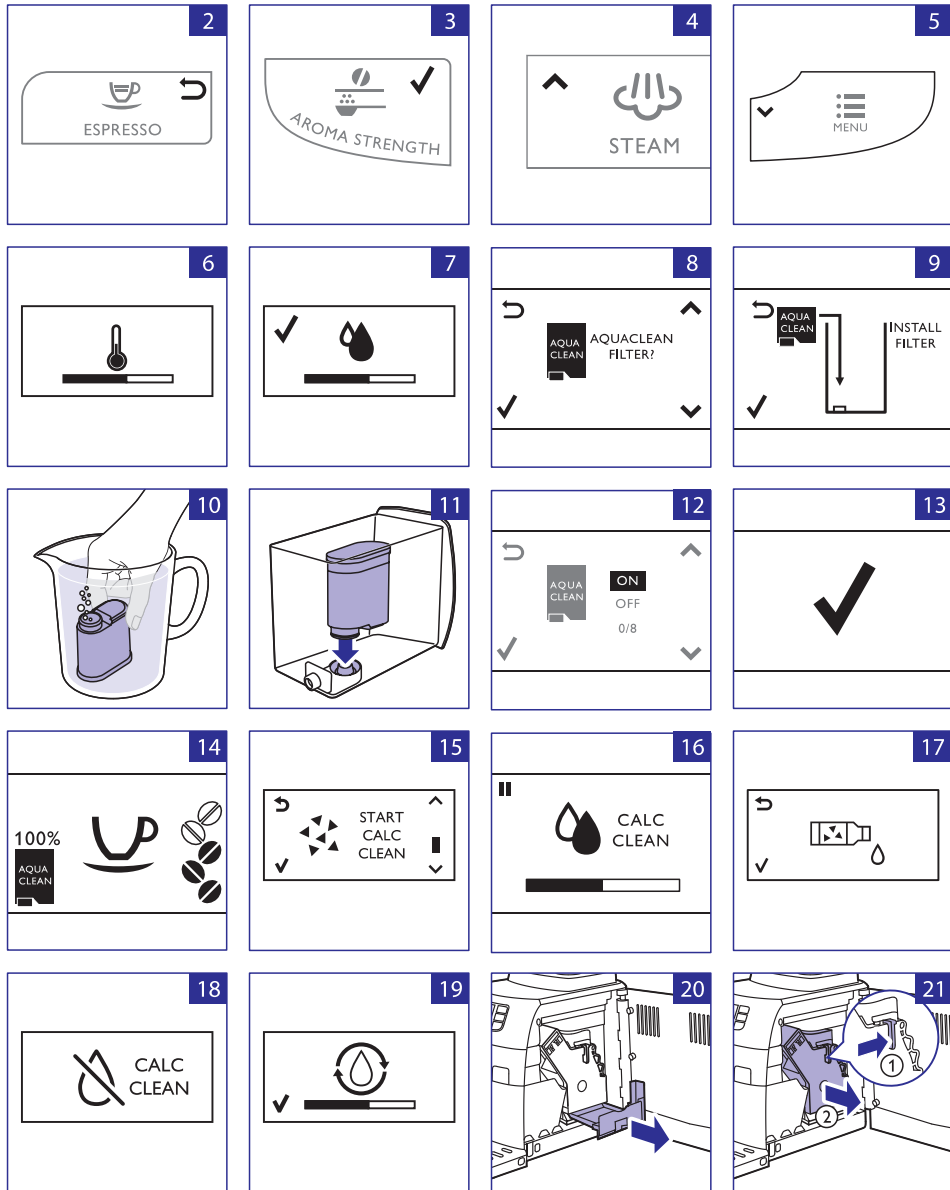

Joonised/Attēli/Paveikslēļai

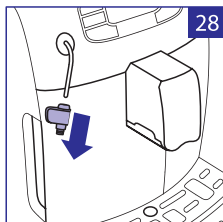
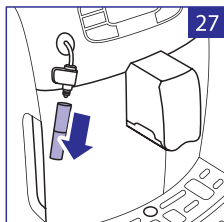
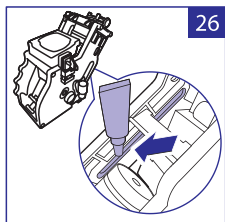
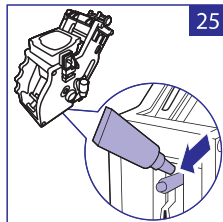
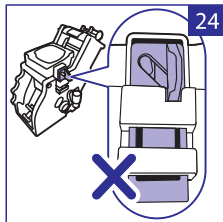
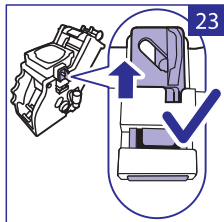
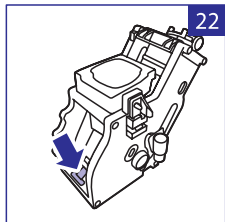

Sissejuhatus

Õnnitleme teid selle Intelia/InteliaDeluxe täisautomaatse kohvimasina ostu puhul!

Et Philipsi poolt pakutavast toest võimalikult palju kasu saada, siis registreerige oma toode aadressil **www.saeco.com/welcome**.

Kiire alustamise juhend kehtib kõikide klassikalise piimavahustajaga Intelia/Intelia Deluxe mudelite puhul.

Täispika kasutusjuhendi saate alla laadida aadressilt **www.saeco.com/support**.

See kohvmasin on mõeldud espresso valmistamiseks kohviubadest.

Üldine kirjeldus (Joonis 1)

1. Kohviubade anuma kaas
2. Kohviubade anum
3. Voolujuhtme ühendus
4. Veepaak
5. Eeljahvatatud kohvi ava
6. Jahvataja kohandamise nupp
7. Juhtpaneel
8. Kohvipaksusahtel
9. Kohvikraan
10. Tilkumisalus
11. Tilkumisaluse rest
12. Täis tilkumisaluse indikaator
13. Espresso valmistamise nupp
14. Suure espresso valmistamise nupp
15. Aroomi tugevuse nupp
16. Puhkerežiimi lülitamise nupp
17. Menüü nupp
18. Kuuma vee valmistamise nupp
19. Auru valmistamise nupp
20. Voolujuhe
21. Puhastushari (ainult spetsiifilistel tüüpidel)
22. Määre kohvi tõmbamise seadmete jaoks (ainult spetsiifilistel tüüpidel)
23. Jahvatatud kohvi mõõtelusikas
24. Vee kareduse testriba
25. Kohvipaksu jääkide sahtel
26. Kohvi tõmbamise seadmed
27. Kuuma vee / auru toru
28. Klassikaline piimavahustaja

Oluline

Lugege ja järgige ohutusjuhendeid hoolikalt ning vigastuste ja kahjustuste vältimiseks, mis tulenevad masina valest käsitlemisest, kasutage masinat ainult nii nagu on kirjeldatud selles kasutusjuhendis. Hoidke see kasutusjuhend tuleviku tarbeks alles.

Hoiatus

- Ühendage masin sellisesse seinakontakti, mille pinge vastab seadme tehnilistes andmetes välja toodud pingega.
- Ühendage masin maandusega seinakontakti.
- Ärge jätke voolujuhet rippuma üle laua või kapi ääre ning ärge laske sellel kokku puutuda kuumade pindadega.
- Ärge mitte kunagi kastke seadet, pistikut ega voolujuhet vette (elektrilöögi oht).
- Ärge kunagi kallake vedelikke voolujuhtme ühendusele.
- Ärge mitte kunagi suunake kuuma vee juga keha poole: põletuste oht!
- Ärge puudutage kuumasid pindasid. Kasutage käepidemeid või nuppe.
- Võtke pistik seinakontaktist välja, kui:
 - Esinevad häired seadme töös.
 - Masinat ei kasutata pikemat aega.
 - Hakkate masinat puhastama.
- Tõmmake pistikust, mitte voolujuhtmest. Ärge puudutage pistikut märgade kätega.
- Ärge kasutage seadet, kui pistik, voolujuhe või seade ise näivad olevat kahjustatud.
- Ärge tehke seadmele ega voolujuhtmele muudatusi. Igasuguste ohtude vältimiseks laske parandusi teha ainult Philipsi volitatud teeninduspunktid.
- Masinat võivad kasutada lapsed alates kaheksandast eluaastast ja inimesed, kellel on vähenenud füüsilised, sensoorsed või vaimsed võimed või inimesed, kellel puuduvad seadmega kogemused ning teadmised, kui neid on eelnevalt juhendatud, kuidas masinat ohutult kasutada ning millised on ohud seoses masina kasutamisega, või kui nad kasutavad masinat täiskasvanu järelevalve all.
- Masina puhastamist ja hooldust ei tohiks lapsed läbi viia, välja arvatud juhul, kui nad on vanemad kui 8 eluaastat ja kui nad tegutseva täiskasvanu järelevalve all.
- Hoidke masin ja voolujuhe noorematele kui 8-aastastele lastele kättesaamatus kohas.
- Veenduge, et lapsed ei mängiks seadmega.
- Ärge kallake voolujuhtmele vett.

- Vigastuste vältimiseks masina vale kasutamise tõttu, kasutage masinat ainult nii nagu on kirjeldatud selles kasutusjuhendis.
- Ärge mitte kunagi pistke sõrmi ega teisi objekte kohvijahvatajasse.
- Kui te eemaldate masinast katlakivi, eemaldage alati AquaClean veefilter veepaagist. Seejärel puhastage kogu veepaak põhjalikult ja vahetage AquaClean veefilter välja.

Ettevaatust

- Kui te kasutate kaheksat AquaClean veefiltrit korrektselt, siis ei ole vaja masinast katlakivi eemaldada enne 5000 tassi valmistamist (põhinedes 100 ml suurustel tassidel ja 8 filtri vahetamisel, kui masin seda ette näeb).
- Kuna vesi on toiduaine, siis tuleb veepaagis olev vesi ära kasutada 1 kuni 2 päeva jooksul.
- Kui te ei kavatse masinat pikema aja jooksul kasutada (näiteks puhkuse ajal), soovime teil veepaagis olev vesi ära visata ja jätta AquaClean veefilter sinna sisse. Enne, kui kasutate masinat uuesti, võtke AquaClean veefilter välja, puhastage veepaak ja viige läbi manuaalne puhastussükkel. Seejärel pange AquaClean filter tagasi.
- Ärge pange masina lahtiseid osi, välja arvatud piimakarahvin, nõudepesumasinasse.
- See seade on ainult koduseks kasutamiseks. See ei ole mõeldud kasutamiseks sööklates, poodide personaliköögis, kontorites, farmides ega teistes sellistes töökeskkondades.
- Asetage seade alati tasasele ja stabiilsele pinnale.
- Ärge asetage masinat kuumade pindade, kuumahju, soojapuhuri ega teiste sarnaste soojusallikate kõrvale.
- Pange kohviubade lehrisse ainult röstitud kohviubasid. Jahvatatud kohvi, lahustuva kohvi, toorete kohviubade või teiste sarnaste ainete panemine kohviubade lehrisse võib põhjustada kahjustusi seadmele.
- Laske seadmel maha jahtuda, enne kui lisate või eemaldate komponente.
- Ärge mitte kunagi kasutage veepaagi täitmiseks sooja ega kuumat vett. Kasutage ainult külma, mittegaseeritud vett.
- Ärge kunagi kasutage seadme puhastamiseks küürimispulbreid ega karedaid puhastamisvahendeid. Kasutage ainult pehmet veega niisutatud lappi.
- Eemaldage masinast regulaarselt katlakivi. Seade annab märku, kui see vajab katlakivieemaldust. Selle eiramine põhjustab häireid seadme töös. Sellisel juhul ei kata garantii remondikuluid.

EE Eestikeelne kasutusjuhend

- Ärge hoidke seadet temperatuuril alla 0°C. Seadme soojendussüsteemidesse jäänud vesi võib külmuda ja põhjustada kahjustusi.
- Ärge jätke masinasse vett, kui te ei kasuta seda pikema perioodi jooksul. Vesi võib reostuda. Seadme kasutamisel kasutage alati värsket vett.

Elektromagnetilised väljad (EMF)

See seade vastab kõikidele elektromagnetilisi väljasid puudutavatele standarditele ning regulatsioonidele.

Ekraan

Mõnesid nuppe saab kasutada menüüs navigeerimiseks:

- ESPRESSO nupp = ESC nupp: vajutage sellele nupule, et naasta peamenüüsse. ESC nupp viib teid ühe taseme tagasi. Võimalik, et peate vajutama ESC nupule mitmeid kordi, et liikuda tagasi peamenüüsse (Joonis 2).
- AROMA STRENGTH nupp = OK nupp: vajutage sellele nupule, et valida, kinnitada või lõpetada funktsioon (Joonis 3).
- STEAM nupp = UP nupp: vajutage sellele nupule, et liikuda menüüs üles (Joonis 4).
- MENU nupp = DOWN nupp: vajutage sellele nupule, et liikuda menüüd alla (Joonis 5).

Esmakordne paigaldamine

- 1** Libistage tilkumisalus koos restiga masinasse.
- 2** Eemaldage veepaak.
- 3** Täitke veepaak MAX tasemeni värsket veega.
- 4** Täitke kohviubade anum kohviubadega.
- 5** Ühendage väike pistik masina taga asuva voolujuhtmepesaga. Ühendage voolujuhe seinakontaktiga.
- 6** Paigaldage klassikaline piimavahustaja kuuma vee / auru toru külge.
- 7** Pange anum klassikalise piimavahustaja alla.
- 8** Vajutage nupule STANDBY, et masin sisse lülitada.
- 9** Vajutage nupule OK, et käivitada automaatne veeringluse loputamise tsükkel.
- 10** Ekraanile kuvatakse järgmine ikoon, mis tähendab, et masin soojeneb (Joonis 6).
 - ▶ Masin viib läbi automaatse loputustsükli (Joonis 7).
- 11** Ekraanile kuvatakse järgmine ikoon, mis tähendab, et te peate paigaldama AquaClean veefiltrit (Joonis 8).

Märkus: Kui te soovite AquaClean veefiltrit hiljem paigaldada, vajutage ESC nupule ja jätkake manuaalse loputustsükliga. Vaadake peatükki "AquaClean filter" veefiltrit paigaldamise kohta.

- 12** Vajutage nupule OK, ekraanile kuvatakse järgmine ikoon (Joonis 9).

- 13** Eemaldage AquaClean filter pakendist. Raputage filtrit umbes 5 sekundit.
- 14** Kastke filter tassis olevasse külma vette ja oodake, kuni õhumulle enam ei teki (Joonis 10).
- 15** Eemaldage veepaak masinast, tühjendage see ja pange filter vertikaalselt filtrühendusele (Joonis 11).
- 16** Täitke veepaak värsket veega ja libistage see tagasi masinasse.
- 17** Vajutage nupule OK.
- 18** Valige ekraanil ON (sees) ja kinnitage aktiveerimine, vajutades nupule OK (Joonis 12).
Märkus: Ekraanile kuvatakse linnuke, mis kinnitab aktiveerimist (Joonis 13).
- 19** Ekraanile kuvatakse valmis filtri ikoon, mis tähendab, et AquaClean filter on õigesti paigaldatud (Joonis 14).
- 20** Filtri loputamiseks vajutage nupule HOT WATER ja laske pool liitrit vett voolata kuuma vee / auru torust. Visake see vesi ära.

Masin on kasutamiseks valmis.

Märkus: Pärast AquaClean filtri paigaldamist ei pea te läbi viima manuaalset loputussükli.

Manuaalne loputussükkel

- 1** Pange anum kuuma vee / auru toru alla.
- 2** Vajutage nupule AROMA STRENGTH, et valida jahvatatud kohv. Ärge lisage jahvatatud kohvi.
- 3** Vajutage nupule ESPRESSO või ESPRESSO LUNGO. Masin hakkab vett väljutama.
- 4** Kui masin lõpetab väljutamise, tühjendage anum. Korrake kaks korda samme 1 kuni 3.
- 5** Pange anum klassikalise piimavahustaja alla.
- 6** Vajutage nupule HOT WATER. Kuuma vee väljutamine algab automaatselt.
▶ Laske vett väljutada seni, kuni ekraanile kuvatakse "vett pole" ikoon.
- 7** Täitke veepaak MAX tasemeni värsket veega ja eemaldage anum.

Masin on kasutamiseks valmis.

AquaClean filter

AquaClean filter on loodud katlakivi kogunemise vältimiseks teie kohvimasinas ning see filtreerib vett, mis aitab säilitada iga kohvitassi arooni ja maitse. Kui te kasutate kaheksat AquaClean veefiltrit korrektselt, siis on vaja masinast katlakivi eemaldada ainult kord kahe aasta jooksul või pärast igat 5000 tassi valmistamist (100 ml suurused tassid).

AquaClean filtri paigaldamine

Märkus: Teie masin peab olema täiesti katlakivi vaba enne, kui alustate AquaClean filtri kasutamist. Kui te ei aktiveerinud filtri esmakordsel kasutamisel ja olete valmistanud rohkem kui 50 tassi jooki (100 ml suuruseid tasse), siis on teil vaja eemaldada masinast katlakivi enne filtri aktiveerimist.

- 1** Eemaldage AquaClean filter pakendist. Raputage seda umbes 5 sekundit.
- 2** Kastke filter tassis olevasse külma vette ja oodake, kuni õhumulle enam ei teki (Joonis 10).
- 3** Eemaldage veepaak masinast, tühjendage see ja pange filter vertikaalselt filtriühendusele (Joonis 11).
- 4** Täitke veepaak värsket veega ja libistage see tagasi masinasse.
- 5** Vajutage nupule MENU ja kerige menüüs valikuni AquaClean filter. Vajutage nupule OK, et valida AquaClean filter valik.

Märkus: Kui te paigaldate veefiltri esmakordsel kasutamisel, järgige samme peatükis "Esmakordne paigaldamine".

- 6** Valige ekraanil ON (sees) ja kinnitage aktiveerimine, vajutades nupule OK.

Märkus: Ekraanile kuvatakse linnuke, mis kinnitab aktiveerimist.

- 7** Filtri loputamiseks vajutage nupule HOT WATER ja laske pool liitrit vett voolata kuuma vee / auru torust. Visake see vesi ära.

Märkus: Vee väljutamise alustamisega võib aega minna. Filter peab täiesti vett täis olema ning seda peab veega loputama.

- 8** Kasutage kleebist, mis on AquaClean filtri plastikpakendil, et kirjutada üles järgmise filtri vahetusaeg (pärast 3 kuud). Pange kleebis veepaagi peale.
- Filter ja masin on nüüd kasutamiseks valmis.

AquaClean filtri välja vahetamine

Vahetage filter välja pärast igat 3 kuud või kui masin sellest teavitab.

AquaClean filtri ekraani ikoon	Mida tuleb teha
10% + ikoon vilgub	Filtri toime on vähenenud. Filtri toime säilitamiseks on soovitatav vana filter eemaldada ja paigaldada uus filter nagu kirjeldatud peatükis "AquaClean filtri paigaldamine".
0% + ikoon vilgub	Eemaldage kohe vana filter ja paigaldage uus filter nagu kirjeldatud peatükis "AquaClean filtri paigaldamine".
0% ja ikoon kaob ekraanilt	Esmalt peate masinast katlakivi eemaldama ja seejärel saate paigaldada ja aktiveerida uue filtri.

Pärast kaheksanda filtri kasutamist on teil vaja eemaldada masinast katlakivi. Vaadake peatüki "Katlakivi eemaldamine" alapeatükki "Katlakivi eemaldamise protsess".

Masina kasutamine

Kohvi valmistamine kohviubadest

- 1 Kohandage kohvikraani, et see sobiks teie tassi suurusega.
- 2 Vajutage nupule AROMA STRENGTH, et valida soovitud kangus (1 kuni 5 uba).
- 3 Vajutage nupule ESPRESSO, et valmistada espressot või vajutage nupule ESPRESSO LUNGO, et valmistada kohvi.

Kohvikoguse kohandamine

- 1 Vajutage ja hoidke all nuppu ESPRESSO või ESPRESSO LUNGO nuppu, kuni ekraanile kuvatakse MEMO.
- 2 Kui tassis on soovitud kogus kohvi, vajutage nupule OK, et salvestada valitud kogus.

Jahvatuse seadistuste kohandamine

Märkus: Kohandage jahvatuse seadistusi ainult siis, kui jahvati töötab.

- 1 Avage kohviubade anuma kaas.
- 2 Pange anum kohvikraani alla ja vajutage nupule ESPRESSO, et valmistada espressot.
- 3 Kui masin hakkab kohvi valmistama, pange mõõtelusika käepideme ots kohviubade anumasse vasakule või paremale, üks samm korraga.
- 4 Teil on võimalik valida 10 erineva jahvatusjämeduse vahel. Mida väiksem täpp, seda kangem kohv.
 - 1 Jäme jahvatus: pehmem maitse, tumedamalt röstitud kohvisortide jaoks.
 - 2 Peen jahvatus: tugevam maitse, heledamalt röstitud kohvisortide jaoks.
- 5 Valmistage 2-3 tassi kohvi, et tunda maitseerinevust.

Piima vahustamine

Põletuse oht. Väljutamisele võib eelneada kuuma vee pritsmeid. Kasutage vastavat kaitsvat käepidet.

- 1 Täitke tass 1/3 ulatuses külma piimaga.
- 2 Kastke klassikaline piimavahustaja piima sisse. Vajutage nupule STEAM.
- 3 Vahustage piima, keerutades tassi kergelt ja liigutades seda üles ja alla.
- 4 Vahustamise lõpetamiseks vajutage nupule OK.

Kuum vesi

Põletuse oht. Väljutamisele võib eelneدا kuuma vee pritsmeid. Kasutage vastavat kaitsvat käepidet.

- 1 Pange tass klassikalise piimavahustaja alla.
- 2 Vajutage nupule HOT WATER. Kuuma vee väljutamine algab automaatselt.
- 3 Kuuma vee väljutamise katkestamiseks vajutage nupule OK. Eemaldage tass.

Katlakivi eemaldamine

Te peate masinast katlakivi eemaldama, kui ekraanile kuvatakse CALC CLEAN ikoon või pärast 8 AquaClean filtri välja vahetamist.

Märkus: Kui te ei eemalda masinast katlakivi, kui ekraanile kuvatakse CALC CLEAN ikoon või pärast 8 AquaClean filtri välja vahetamist, võib põhjustada häireid seadme töös. Sellisel juhul ei kata garantii parandamist (Joonis 15).

Ärge kunagi jooge veepaagis olevat vett, millesse on kallatud katlakivi eemaldamise lahust, või veejääke, mida väljutatakse katlakivi eemaldamise protsessi käigus.

Katlakivi eemaldamise protsess kestab umbes 30 minutit. Kasutage ainult Saeco katlakivi eemaldamise vahendit, et eemaldada katlakivi masinast. Saeco katlakivi eemaldamise lahus on loodud tagamaks masina optimaalse töövõime. Katlakivi eemaldamise lahust on võimalik osta veebipoest aadressil www.shop.philips.com/service.

Katlakivi eemaldamise protsess

Märkus: Katlakivi eemaldamise protsessi või loputustsüklit on võimalik peatada, vajutades nupule ESC. Ekraanile kuvatakse järgmine ikoon. Katlakivi eemaldamise protsessi või loputustsükliga jätkamiseks vajutage nupule OK (Joonis 16).

- 1 Eemaldage ja tühjendage tilkumisasutus. Libistage tilkumisasutus tagasi masinasse.
Märkus: Eemaldage AquaClean veefilter veepaagist (kui see on paigaldatud).
- 2 Eemaldage klassikaline piimavahustaja aurutoru küljest.
- 3 Vajutage nupule OK.
- 4 Ekraanile kuvatakse järgmine ikoon, mis tähendab, et masin on katlakivi eemaldamise tsüklis. Kui te soovite väljuda katlakivi eemaldamise protsessist, vajutage nupule ESC. (Joonis 17).
- 5 Kallake terve Saeco katlakivi eemaldamise lahus (250ml) veepaaki.
- 6 Lisage veepaagis olevale katlakivi eemaldamise lahusele CALC CLEAN tasemeni vett.
- 7 Pange aurutoru ja kohvikraani alla suur anum (1,5 l).
- 8 Vajutage nupule OK, et alustada katlakivi eemaldamise protsessi.
- ▶ Masin hakkab aurutoru ja kohvikraani kaudu väljutama katlakivi eemaldamise lahust mõningaste ajavahemike tagant (kestab umbes 25 minutit).

- 9** Oodake, kuni kogu katlakivi eemaldamise lahus on väljutatud. Eemaldage ja tühjendage anum.
- 10** Eemaldage ja tühjendage tilkumisalus. Libistage tilkumisalus tagasi masinasse.
- 11** Loputage veepaak ja täitke see kuni CALC CLEAN tasemeni värske veega. Libistage veepaak tagasi masinasse.
- 12** Pange anum tagasi aurutoru ja kohvikraani alla.
- 13** Vajutage nupule OK, et alustada loputustsükli (kestab umbes 4 minutit).
 - ▶ Ekraanile kuvatakse järgmine ikoon, mis tähendab, et loputustsüklil on lõppenud (Joonis 18).
- 14** Ekraanile kuvatakse linnukese ikoon.
- 15** Loputage veepaak ja täitke see kuni MAX tasemeni värske veega. Libistage veepaak tagasi masinasse.
- 16** Vajutage nupule OK, et lõpetada katlakivi eemaldamise protsess.
- 17** Pange anum aurutoru ja kohvikraani alla.
- 18** Ekraanile kuvatakse järgmine ikoon, mis tähendab, et masin soojeneb (Joonis 19).
 - ▶ Masin viib läbi automaatse loputustsükli.
- 19** Eemaldage anum. Eemaldage ja tühjendage tilkumisalus. Libistage tilkumisalus tagasi masinasse.
- 20** Pange AquaClean filter tagasi veepaaki. Pange tagasi klassikaline piimavahustaja.
- 21** Eemaldage ja loputage kohvi tõmbamise seadmed. Vaadake peatüki "Puhastamine ja hooldus" alapeatükki "Kohvi tõmbamise seadmete puhastamine".

Masin on nüüd kasutamiseks valmis.

Katlakivi eemaldamise tsükli katkestamine

Kui te olete katlakivi eemaldamise protsessi alustanud, siis peate selle ka lõpetama ilma masinat vahepeal välja lülitamata. Kui katlakivi eemaldamise protsess jääb kuskile kinni või kui on toimunud elektrikatkestus või kui voolujuhe on kogemata eemaldatud, siis saate protsessi lõpetada, kui vajutate sisse/välja lülitamise nupule. Kui see juhtub, siis tühjendage ja loputage hoolikalt veepaak. Seejärel täitke see kuni CALC CLEAN tasemeni värske veega. Järgige juhendeid peatüki "Esmakordne paigaldamine" alapeatükis "Manuaalne loputustsüklil" enne, kui hakkate mõnda jooki valmistama. Kui tsüklil ei jõudnud lõpuni, vajab masin esimesel võimalusel uut katlakivi eemaldamise tsükli teostamist.

Puhastamine ja hooldus

Kohvi tõmbamise seadmete puhastamine

Puhastage kohvi tõmbamise seadmeid kord nädalas. Detailse informatsiooni saamiseks igakuise kohvi tõmbamise seadmete puhastamise kohta vaadake veebis olevat kasutusjuhendit.

- 1** Eemaldage kohvipaksu sahtel ja avage hooldusuks.
- 2** Eemaldage kohvipaksu jääkide sahtel (Joonis 20).
- 3** Kohvi tõmbamise seadmete eemaldamiseks vajutage alla hoob ja tõmmake kohvi tõmbamise seadmed masinast välja (Joonis 21).
- 4** Viige läbi kohvi tõmbamise seadmete hooldus nagu kirjeldatud veebis olevas kasutusjuhendis.
- 5** Veenduge, et hoob puutub kohvi tõmbamise seadmete alusega kokku (Joonis 22).
- 6** Veenduge, et kohvi tõmbamise seadmete luku konks on õiges asendis. Konksu õigesse asendisse panemiseks tõmmake seda üles poole, kuni see on kõige ülemises asendis (Joonis 23).
- 7** Konks ei ole õiges asendis, kui see on jätkuvalt alumises asendis (Joonis 24).
- 8** Sisestage kohvi tõmbamise seadmed mööda külgedel olevaid sooni tagasi masinasse, kuni need lukustuvad oma kohale. Pange kohvipaksu jääkide sahtel tagasi masinasse.

Määrimine

Määrige kohvi tõmbamise seadmeid pärast igat 500 kohvitassi valmistamist või üks kord kuus.

- 1** Pange natuke määret kohvi tõmbamise seadmete võlli ümber. (Joonis 25)
- 2** Pange natuke määret mõlemal pooltel olevatele soontele nagu näidatud joonisel. (Joonis 26)
- 3** Libistage kohvi tõmbamise seadmed mööda külgedel olevaid sooni tagasi masinasse, kuni need lukustuvad oma kohale. Pange kohvipaksu jääkide sahtel tagasi masinasse.

Klassikalise piimavahustaja puhastamine (igapäevane)

Eemaldage klassikalise piimavahustaja väline osa ja loputage seda värske veega.

Klassikalise piimavahustaja ja aurutoru puhastamine (iganädalane)

- 1** Eemaldage klassikalise piimavahustaja väline osa ja loputage seda värske veega (Joonis 27).
- 2** Eemaldage klassikalise piimavahustaja ülemine osa aurutoru küljest ja loputage seda värske veega (Joonis 28).
- 3** Puhastage aurutoru niiske lapiga.
- 4** Pange klassikalise piimavahustaja osad kokku tagasi.

Garantii ja tugi

Kui te vajate informatsiooni või tuge, külastage veebilehte www.saeco.com/support või lugege eraldiolevat ülemaailmset garantiilehte.

Varuosade ostmiseks külastage veebilehte www.shop.philips.com/service või pöörduge oma müüja poole. Te võite ka kontakteeruda oma riigis asuva Philipsi klienditeeninduskeskusega.

Hooldustoodete tellimine

- AquaClean veefilter (CA6903)
- Piimaringluse puhastaja (CA6705)
- Kohviõli eemaldaja (CA6704)
- Katlakivi eemaldamise lahus (CA6700)
- Määre (HD5061)

Ümbertöötlemine

- See sümbol tootel näitab, et seade on kaetud Euroopa Liidu direktiiviga 2012/19/EL. Tutvuge kohalike nõuete ja võimalustega vanade elektriliste ja elektrooniliste seadmete kogumise kohta. Järgige kohalikke seadusi ja ärge hävitage seadet hariliku majapidamisprügi hulgas. Korrektneseadme hävitamine aitab vältida kahju keskkonnale ja inimtervisele. (Joonis 29).

Ievads

Apveicam ar jūsu Intelia/Intelia Deluxe pilnībā automatiskā espresso kafijas automāta pirkumu!

Lai pilnībā izmantotu Saeco piedāvātā atbalsta iespējas, reģistrējiet savu preci

www.saeco.com/welcome.

Šī ir sā lietošanas pamācība ir derīga visiem Intelia/Intelia Deluxe modeļiem ar klasisko piena putotāju. Lai saņemtu pilnu lietošanas instrukciju, lejupielādējiet to **www.saeco.com/support**. Šis kafijas automāts ir piemērots espresso kafijas pagatavošanai no veselām kafijas pupiņām.

Vispārīgs apraksts (1.att.)

1. Kafijas pupiņu piltuves vāks
2. Kafijas pupiņu piltuve
3. Elektriskās barošanas vada ligzda
4. Ūdens tvertne
5. Malta kafijas nodalījums
6. Dzirnaviņu regulēšanas slēdzis
7. Vadības panelis
8. Kafijas biežumu tvertne
9. Kafijas padeves krāns
10. Notekplāte
11. Notekplātes vāks
12. Pilnas notekplātes indikators
13. Espresso pagatavošanas taustiņš
14. Liela tilpuma espresso pagatavošanas taustiņš
15. "Aroma" taustiņš kafijas stipruma regulēšanai
16. Gaidstāves režīma taustiņš
17. Izvēlnes taustiņš
18. Karsta ūdens padeves taustiņš
19. Tvaika padeves taustiņš
20. Elektriskās barošanas vads
21. Tīrīšanas birstīte (atsevišķiem modeļiem)
22. Kafijas pagatavošanas nodalījuma smērviela (atsevišķiem modeļiem)
23. Malta kafijas mērkarote
24. Ūdens cietības pārbaudes teststrēmele
25. Kafijas atlieku tvertne
26. Kafijas pagatavošanas nodalījums
27. Karsta ūdens/tvaika padeves krāns
28. Klasiskais piena putotājs

Svarīgi

Uzmanīgi izlasiet un ievērojiet drošības norādījumus un izmantojiet ierīci tikai tā, kā aprakstīts šajā instrukcijā, lai novērstu nejaūšu savainojumu vai bojājumu rašanos kafijas automāta nepareizas lietošanas rezultātā.

Saglabājiet šo lietošanas pamācību izmantošanai nākotnē.

Brīdinājums

- Pirms ierīces pievienošanas elektriskajai barošanas padevei pārlicinieties, vai spriegums, kas norādīts uz kafijas automāta, atbilst jūsu mājāsaimniecības elektrotīkla spriegumam.
- Pievienojiet kafijas automātu tikai iezemētai sienas elektrības rozetei.
- Neļaujiet, lai elektriskās barošanas vads karājas pāri galda vai letes malai vai nonāk saskarē ar karstām virsmām.
- Nekad neiegremdējiet kafijas automātu, tā kontaktdakšu vai elektriskās barošanas vadu ūdenī (elektriskās strāvas trieciena risks).
- Nekad neļūjiet šķidrums uz elektriskās barošanas vada savienotāja.
- Nekad nevērsiet karsta ūdens strūklu uz kādu no ķermeņa daļām: apdegumu risks.
- Nepieskarieties karstām virsmām. Izmantojiet rokturus un pogas.
- Atvienojiet elektriskās barošanas vada kontaktdakšu no elektrības rozetes:
 - ja rodas darbības traucējums;
 - ja kafijas automāts ilgāku laiku netiks lietots;
 - pirms kafijas automāta tīrīšanas.
- Atvienojot kontaktdakšu no elektrības rozetes, nekad nevelciet aiz barošanas vada. Nepieskarieties kontaktdakšai ar slapjām rokām.
- Nekad nelietojiet kafijas automātu, ja tā kontaktdakša, elektriskās barošanas vads vai pats kafijas automāts ir bojāts.
- Neveiciet nekādus pārveidojumus kafijas automātam vai tā elektriskās barošanas vadam. Lai izvairītos no potenciālām briesmām, remontu veiciet tikai Philips pilnvarotā servisa centrā.
- Šo ierīci drīkst lietot bērni, sākot no 8 gadu vecuma, un cilvēki ar ierobežotām fiziskajām, garīgajām vai maņu spējām, kā arī cilvēki ar nepietiekamu pieredzi un/ vai zināšanām, ja viņi ir iepriekš apmācīti par to, kā pareizi rīkoties ar šo ierīci, un viņi apzinās ar to saistītās briesmas vai arī ja viņu darbību uzrauga pieaugušais.
- Bērniem nevajadzētu veikt ierīces tīrīšanas un apkopes darbības, izņemot gadījumu, ja viņi ir vecāki par 8 gadiem un viņu darbību uzrauga pieaugušais.

- Novietojiet kafijas automātu un tā elektriskās barošanas vadu bērnēm, kas ir jaunāki par 8 gadiem, nepieejamā vietā.
- Bērns ir nepieciešams uzraudzīt, lai nodrošinātu, ka viņi nespēlējas ar kafijas automātu.
- Uzraugiet kafijas automātu, lai uz tā kontaktdakšas nepilētu ūdens.
- Izmantojiet kafijas automātu tikai tā, kā aprakstīts lietošanas instrukcijā, lai izvairītos no iespējamiem ievainojumiem nepareizas lietošanas rezultātā.
- Nekad neievietojiet kafijas dzirnaviņās pirkstus vai citus priekšmetus.
- Atkalņojot kafijas automātu, vienmēr izņemiet no ūdens tvertnes AquaClean ūdens filtru. Tad rūpīgi iztīriet ūdens tvertni un nomainiet AquaClean filtru.

Uzmanību

- Astoņas secīgas, pareizas AquaClean ūdens filtra nomaiņas nodrošina ilgstošu kafijas automāta darbību bez nepieciešamības to atkalņot līdz apmēram 5000 produktu pagatavošanai (pamatojoties uz 100 ml krūzītes tilpumu un astoņām filtru nomaiņām pēc kafijas automāta pieprasījuma).
- Ūdens ir pārtikas produkts. Ūdens tvertnē iepildītais ūdens ir jāizlieto 1-2 dienu laikā.
- Ja jūs paredzat, ka ilgāku laiku (piemēram, dodoties atvaļinājumā) nelietosiet kafijas automātu, mēs iesakām no ūdens tvertnes izliet visu ūdeni un atstāt tajā AquaClean ūdens filtru. Pirms atsākat kafijas automāta lietošanu, izņemiet AquaClean filtru, nomazgājiet ūdens tvertni un veiciet manuālo skalošanas ciklu. Tad sagatavojiet AquaClean filtru.
- Nemazgājiet nevienu no kafijas automāta noņemamajām detaļām, izņemot piena karafi, trauku mazgājamā mašīnā.
- Šis kafijas automāts ir paredzēts lietošanai tikai un vienīgi mājas apstākļos. Tas nav paredzēts lietošanai ēdnīcās, darbinieku virtuvēs veikalos, birojos, rūpnīcās vai citās darba vidēs.
- Vienmēr novietojiet kafijas automātu uz līdzenas un stabilas virsmas.
- Nenovietojiet ierīci uz karstām virsmām, tieši blakus karstai cepeškrāsnij, sildīšanas ierīcēm vai tamlīdzīgiem karstuma avotiem.
- Kafijas pupiņu piltuvē beriet tikai grauzdētas kafijas pupiņas. Ja kafijas pupiņu piltuvē tiek iebērtā malta kafija, šķīstoša kafija, zaļas kafijas pupiņas vai jebkura cita viela, tas var sabojāt kafijas automātu.
- Pirms jebkuru detaļu pievienošanas vai noņemšanas vienmēr ļaujiet kafijas automātam atdzist.

LV Lietošanas instrukcija

- Nekad nelejiet ūdens tvertnē siltu vai karstu ūdeni. Izmantojiet tikai aukstu, negāzētu dzeramo ūdeni.
- Tīrīšanai nekad neizmantojiet abrazīvus pulverus vai spēcīgus tīrīšanas līdzekļus. Vienkārši izmantojiet mīkstu drāniņu, kas ir samitrināta ar ūdeni.
- Regulāri atkalļojiet savu kafijas automātu. Kafijas automāts ziņo, kad ir nepieciešams veikt atkalļošanu. Ja kafijas automāts netiek pareizi tīrīts un netiek veikta tā atkalļošana, jūsu ierīce var pārtraukt pareizi darboties. Šajā gadījumā garantija vairs nav spēkā.
- Neuzglabājiet kafijas automātu temperatūrā zem 0°C. Ūdens, kas ir palicis tā sildīšanas sistēmā, var sasalt un izraisīt bojājumus.
- Neatstājiet ūdens tvertnē ūdeni, ja kafijas automāts ilgāku laiku netiks lietots. Ūdens var kļūt netīrs. Vienmēr, kad lietojat kafijas automātu, izmantojiet tīru, svaigu ūdeni.

Elektromagnētiskie lauki (EML)

Šī ierīce atbilst visiem piemērojamiem standartiem un noteikumiem, kas attiecas uz elektromagnētisko lauku iedarbību.

Displejs

Dažus taustiņus var izmantot, lai pārvietotos izvēlnēs:

- ESPRESSO espresso pagatavošanas taustiņš = ESC izešanas taustiņš: nospiež šo taustiņu, lai atgrieztos galvenajā izvēlnē. ESC taustiņš atgriežas atpakaļ par vienu līmeni. Lai atgrieztos galvenajā izvēlnē, ESC taustiņš, iespējams, jānospiež vairākkārt (2.att.).
- AROMA STRENGTH taustiņš kafijas stipruma regulēšanai = taustiņš OK: spiediet šo taustiņu, lai izvēlētos, apstiprinātu vai apturētu funkciju (3.att.).
- STEAM tvaika padeves taustiņš = augšupkustības taustiņš UP: spiediet šo taustiņu, lai displeja izvēlnē ritinātu augšup (4.att.).
- MENU izvēlnes taustiņš = lejupkustības taustiņš DOWN: spiediet šo taustiņu, lai displeja izvēlnē ritinātu uz leju (5.att.).

Pirmā uzstādīšana

- 1** Uzlieciet notekaplatēi vāku un iestumiet notekaplati kafijas automātā.
- 2** Izceliet no kafijas automāta ūdens tvertni.
- 3** Piepildiet ūdens tvertni ar tīru ūdeni līdz atzīmei MAX.
- 4** Ieberiet kafijas pupiņu piltuvē kafijas pupiņas.
- 5** Pievienojiet elektriskās barošanas vadu ligzdai ierīces aizmugurē. Iespraudiet elektriskās barošanas vada kontaktdakšu sienas elektrības rozetē.

LV Lietošanas instrukcija

- 6** Pievienojiet klasisko piena putotāju karsta ūdens/tvaika padeves krānam.
- 7** Novietojiet trauku zem klasiskā piena putotāja.
- 8** Nospiediet gaidstāves režīma taustiņu STANDBY, lai ieslēgtu kafijas automātu.
- 9** Nospiediet taustiņu OK, lai sāktu automātisko sistēmas uzpildes ciklu.
- 10** Displejā ir redzama šāda ikona, kas parāda, ka kafijas automāts silst (6.att.).
 - Kafijas automāts izpilda automātisku skalošanas ciklu (7.att.).
- 11** Displejā ir redzama šāda ikona, kas ziņo, ka ir nepieciešams uzstādīt AquaClean ūdens filtru (8.att.).

Piezīme: Ja vēlaties AquaClean filtru uzstādīt vēlāk, nospiediet taustiņu ESC un tālāk izpildiet manuālo skalošanas ciklu. Lai uzzinātu, kā uzstādīt filtru, skatiet nodaļu "AquaClean ūdens filtrs".

- 12** Nospiediet taustiņu OK; displejā ir redzama šāda ikona (9.att.).
- 13** Izņemiet AquaClean filtru no tā iepakojuma. Kratiet filtru apmēram 5 sekundes.
- 14** Vertikāli iegremdējiet to traukā ar aukstu ūdeni, lai no filtra izplūstu tajā esošais gaiss. Sagaidiet, līdz filtrs vairs neburbuļo (10.att.).
- 15** Izceliet ūdens tvertni no kafijas automāta, iztukšojiet to un vertikālā pozīcijā pievienojiet ūdens filtru filtra savienotājam (11.att.).
- 16** Piepildiet ūdens tvertni ar tīru ūdeni un ievietojiet to atpakaļ kafijas automātā.
- 17** Nospiediet taustiņu OK.
- 18** Displejā izvēlieties iespēju ON (ieslēgts), un apstipriniet filtra aktivizāciju, nospiežot taustiņu OK (12.att.).

Piezīme: Displejā parādās ķeksīša ikona, apstiprinot filtra aktivizāciju (13.att.).

- 19** Displejā parādās filtra darbības gatavības ikona, apliecinot, ka AquaClean ūdens filtrs ir uzstādīts pareizi (14.att.).
- 20** Lai izskalotu filtru, nospiediet karsta ūdens padeves taustiņu HOT WATER un ļaujiet, lai pa karsta ūdens/tvaika padeves krānu iztek puslitrs karsta ūdens. Izlejiet šo ūdeni.

Kafijas automāts ir gatavs lietošanai.

Piezīme: Pēc AquaClean ūdens filtra uzstādīšanas nav nepieciešams izpildīt manuālo skalošanas ciklu.

Manuālais skalošanas cikls

- 1** Novietojiet trauku zem karsta ūdens/tvaika padeves krāna.
- 2** Nospiediet kafijas stipruma izvēles taustiņu AROMA STRENGTH, lai izvēlētos maltas kafijas funkciju. Neberiet kafiju maltās kafijas nodalījumā.
- 3** Nospiediet espresso pagatavošanas taustiņu ESPRESSO vai liela tilpuma espresso pagatavošanas taustiņu ESPRESSO LUNGO. Sākas ūdens padeve.
- 4** Kad ūdens padeve ir beigusies, iztukšojiet trauku. Divreiz atkārtojiet 1.-3.soli.

- Novietojiet trauku zem klasiskā piena putotāja.
- Nospiediet karsta ūdens padeves taustiņu HOT WATER. Karstā ūdens padeve sākas automātiski.
- Turpiniet ūdens padevi, līdz displejā parādās ikona, kas brīdina par tukšu ūdens tvertni.
- Vēlreiz piepildiet ūdens tvertni ar tīru ūdeni līdz atzīmei MAX. Noņemiet trauku ar skalošanai izmantot ūdeni.

Kafijas automāts ir gatavs lietošanai.

AquaClean ūdens filtrs

AquaClean ūdens filtrs ir paredzēts kaļķakmens nogulšņu veidošanās samazināšanai jūsu kafijas automātā un filtrēta ūdens nodrošināšanai kafijas pagatavošanai, lai sniegtu izcilu aromātu un garšu katrā tasītē kafijas. Astonu AquaClean ūdens filtru pareiza, secīga nomainīšana ļauj veikt ierīces atkalķošanu tikai reizi 2 gados vai ik pēc 5000 produktu pagatavošanas (100 ml tilpuma krūzītēs).

AquaClean filtra uzstādīšana

Piezīme: Pirms AquaClean filtra uzstādīšanas kafijas automātā ir jābūt pilnīgi tīram no kaļķakmens. Ja filtrs nav aktivizēts, uzsākot kafijas automāta lietošanu, un ir pagatavotas vairāk nekā 50 dzērienu porcijas (100 ml tilpumā), tad pirms filtra uzstādīšanas kafijas automāts ir jāatkalķo.

- Izņemiet AquaClean ūdens filtru no tā iepakojuma. Apmēram 5 sekundes kratiet filtru.
- Vertikāli iegremdējiet to traukā ar aukstu ūdeni, lai no filtra izplūstu tajā esošais gaiss. Sagaidiet, līdz filtrs beidz burbuļot (10.att.).
- Izceliet ūdens tvertni no kafijas automāta un vertikālā pozīcijā pievienojiet ūdens filtru filtra savienotājam (11.att.).
- Piepildiet ūdens tvertni ar tīru ūdeni un ievietojiet to atpakaļ kafijas automātā.
- Nospiediet izvēlnes taustiņu MENU un pārlūkojiet izvēlni, līdz atrodat AquaClean filtra funkciju. Nospiediet taustiņu OK, lai izvēlētos šo funkciju.

Piezīme: Ja jūs uzstādāt filtru ierīces pirmajā lietošanas reizē, izpildiet norādījumus, kā aprakstīts nodaļā "Pirmā uzstādīšana".

- Displejā izvēlieties iespēju ON (ieslēgts), un apstipriniet filtra aktivizāciju, nospiežot taustiņu OK.

Piezīme: Displejā parādās ķeksiša ikona, apstiprinot filtra aktivizāciju.

- Lai izskalotu filtru, nospiediet karsta ūdens padeves taustiņu HOT WATER un ļaujiet, lai pa karsta ūdens/tvaika padeves krānu iztek puslitrs karsta ūdens. Izlejiet šo ūdeni.

Piezīme: Tas var aizņemt kādu laiku, līdz ūdens sāk plūst pa padeves krānu. Filtrs ir pilnībā jāpiepilda un jāizskalo ar ūdeni.

- Uz AquaClean plastmasas iepakojuma esošās uzlīmes uzrakstiet nākamo filtra nomainīšanas datumu (pēc 3 mēnešiem). Uzlīmējiet uzlīmi uz ūdens tvertnes.

► Filtrs un kafijas automāts ir gatavs lietošanai.

AquaClean filtra nomaiņa

Nomainiet AquaClean filtru ik pēc 3 mēnešu lietošanas vai pēc kafijas automāta pieprasījuma.

AquaClean filtra ikonas attēlojums	Rīcība
10% + ikona mirgo	Filtra darbības efektivitāte samazinās. Ir ieteicams izņemt veco filtru un nomainīt to ar jaunu filtru, kā aprakstīts nodaļā "AquaClean filtra uzstādīšana", lai saglabātu atbilstošu filtra veiktspēju.
0% + ikona mirgo	Nekavējoties izņemiet veco filtru un nomainiet to ar jaunu filtru, kā aprakstīts nodaļā "AquaClean filtra uzstādīšana".
0% un ikona displejā nav redzama	Pirms jauna filtra uzstādīšanas un aktivizēšanas atkalķojiet kafijas automātu.

Pēc astoņām secīgām filtra nomaiņām kafijas automāts ir jāatkalķo. Skatiet nodaļas "Atkalķošana" apakšnodaļu "Atkalķošanas process".

Kafijas automāta lietošana

Kafijas pagatavošana no kafijas pupiņām

- 1 Noregulējiet kafijas padeves krāna augstumu, lai tas atbilstu jūsu izmantoto krūziņu izmēram.
- 2 Spiediet kafijas stipruma regulēšanas taustiņu AROMA STRENGTH, lai izvēlētos kafijas stiprumu 1-5 kafijas pupiņu diapazonā.
- 3 Nospiediet espresso pagatavošanas taustiņu ESPRESSO, lai pagatavotu espresso, vai liela tilpuma espresso pagatavošanas taustiņu ESPRESSO LUNGO, lai pagatavotu kafiju.

Kafijas tilpuma regulēšana

- 1 Nospiediet un turiet nospiešu espresso pagatavošanas taustiņu ESPRESSO vai liela tilpuma espresso pagatavošanas taustiņu ESPRESSO LUNGO, līdz displejā parādās paziņojums MEMO.
- 2 Kad krūzītē ir pagatavots vēlams dzēriena tilpums, nospiediet taustiņu OK, lai saglabātu tilpuma vērtību.

Kafijas maluma regulēšana

Piezīme: Regulējiet maluma iestatījumu tikai tad, kad kafijas dzirnaviņas darbojas.

- 1 Atveriet kafijas pupiņu piltuvi.
- 2 Novietojiet krūzīti zem kafijas padeves krāna un nospiediet espresso pagatavošanas taustiņu ESPRESSO, lai pagatavotu espresso.

- 3** Kamēr kafijas automāts maļ kafijas pupiņas, ar maltas kafijas mērkarotes roktura galu piespiediet un pagrieziet kafijas pupiņu piltuvē esošo maluma regulēšanas slēdzi. Grieziet pa labi vai pa kreisi vienā reizē tikai par vienu vienību.
- 4** Izvēlei ir pieejami 10 kafijas maluma iestatījumi. Jo mazāks maluma apzīmējuma punktiņš, jo stiprākas garšas kafija tiks pagatavota.
 - 1 Rupjš malums: maigāka garša, tumša grauzdējuma kafijas maisījumiem.
 - 2 Smalks malums: pilnīgāka garša, gaiša grauzdējuma kafijas maisījumiem.
- 5** Pagatavojiet 2-3 krūzītes kafijas, lai sajastu garšas izmaiņas.

Piena putošana

Applaucēšanās draudi! Gatavošanas sākumā kafijas automāts var izšļākt nelielas karsta ūdens šaltis. Izmantojiet atbilstošo aizsardzības satvērēju.

- 1** Piepildiet 1/3 trauka ar aukstu pienu.
- 2** Iemērciet klasisko piena putotāju traukā ar pienu. Nospiediet tvaika padeves taustiņu STEAM.
- 3** Putojiet pienu, uzmanīgi grozot un pārvietojot uz augšu un uz leju trauku ar pienu.
- 4** Lai beigtu piena putošanu, nospiediet taustiņu OK.

Karsts ūdens

Applaucēšanās draudi! Gatavošanas sākumā kafijas automāts var izšļākt nelielas karsta ūdens šaltis. Izmantojiet atbilstošo aizsardzības satvērēju.

- 1** Novietojiet trauku zem klasiskā piena putotāja.
- 2** Nospiediet karsta ūdens padeves taustiņu HOT WATER. Ūdens padeve sākas automātiski.
- 3** Lai pārtrauktu karsta ūdens padevi, nospiediet taustiņu OK. Paņemiet trauku ar uzkaršēto ūdeni.

Atkalķošana

Kafijas automāts ir jāatkalķo ikreiz, kad displejā parādās CALC CLEAN (Atkalķošanas tīrīšana) ikona vai pēc astoņām secīgām AquaClean filtra nomaiņām.

Piezīme: Neveicot atkalķošanu, kad displejā parādās CALC CLEAN brīdinājums vai ik pēc astoņām secīgām AquaClean filtra nomaiņām, kafijas automāts pārtrauks darboties pareizi, un šajā gadījumā remonts nav ietverts garantijā (15.att.).

Nekad nedzeriet atkalķošanas šķīdumu vai jebkuru pagatavoto produktu, kamēr atkalķošanas cikls nav pabeigts līdz galam.

Atkalķošanas process ilgst apmēram 30 minūtes. Izmantojiet tikai Saeco atkalķošanas šķīdumu. Tā formula ir izstrādāta tā, lai nodrošinātu labāku ierīces darbību. Saeco atkalķošanas šķīdumu ir iespējams iegādāties tiešsaistes veikalā **www.shop.philips.com/service**.

Atkalķošanas process

Piezīme: Atkalķošanas vai skalošanas ciklu ir iespējams pauzēt, nospiežot taustiņu ESC.

Displejā būs redzama šāda ikona. Lai turpinātu atkalķošanas vai skalošanas ciklu, nospiediet taustiņu OK (16. att.).

- 1** Izņemiet un iztukšojiet notekaplati. Pēc tam iestumiet to atpakaļ kafijas automātā.
Piezīme: Izņemiet no ūdens tvertnes AquaClean ūdens filtru (ja tas ir uzstādīts).
- 2** No tvaika padeves krāna noņemiet klasisko piena putotāju.
- 3** Nospiediet taustiņu OK.
- 4** Displejā ir redzama šāda ikona, parādot, ka kafijas automāts uzsāk atkalķošanas ciklu. Ja vēlaties iziet no atkalķošanas cikla, nospiediet taustiņu ESC (17.att.).
- 5** Iepildiet ūdens tvertnē visu Saeco atkalķošanas šķīduma (250 ml) saturu.
- 6** Piepildiet ūdens tvertni ar ūdeni līdz atzīmei CALC CLEAN.
- 7** Novietojiet lielu trauku (1,5 l), lai tas atrastos gan zem tvaika, gan kafijas padeves krāna.
- 8** Nospiediet taustiņu OK, lai sāktu atkalķošanas ciklu.
 - ▶ Kafijas automāts ar regulāriem intervāliem pagatavo visu atkalķošanas šķīdumu, kas plūst pa tvaika un kafijas padeves krānu (cikls ilgst apmēram 25 minūtes).
- 9** Sagaidiet, lai tiek iztecināts viss ūdens tvertnē sagatavotais atkalķošanas šķīdums. Noņemiet un iztukšojiet trauku ar izlietoto atkalķošanas šķīdumu.
- 10** Izņemiet un iztukšojiet notekaplati. Pēc tam iestumiet to atpakaļ kafijas automātā.
- 11** Izskalojiet ūdens tvertni un piepildiet to ar tīru ūdeni līdz atzīmei CALC CLEAN. Ievietojiet to atpakaļ kafijas automātā.
- 12** Vēlreiz novietojiet trauku, lai tas atrastos gan zem tvaika, gan kafijas padeves krāna.
- 13** Nospiediet taustiņu OK, lai sāktu skalošanas ciklu (ilgst apmēram 4 minūtes).
 - ▶ Displejā ir redzama šāda ikona, parādot, ka skalošanas cikls ir pabeigts (18.att.).
- 14** Displejā ir redzama ķeksīša ikona.
- 15** Izskalojiet ūdens tvertni un piepildiet to ar tīru ūdeni līdz atzīmei MAX. Ievietojiet to atpakaļ kafijas automātā.
- 16** Nospiediet taustiņu OK, lai pabeigtu atkalķošanas procesu.
- 17** Novietojiet trauku, lai tas atrastos gan zem tvaika, gan kafijas padeves krāna.
- 18** Displejā ir redzama šāda ikona, parādot, ka kafijas automāts silst (19.att.).
 - ▶ Kafijas automāts izpilda automātisku skalošanas ciklu.
- 19** Noņemiet trauku ar skalošanai izmantoto ūdeni. Izņemiet un iztukšojiet notekaplati. Pēc tam iestumiet to atpakaļ kafijas automātā.
- 20** Ievietojiet AquaClean filtru atpakaļ ūdens tvertnē. Pievienojiet klasisko piena putotāju.

- 21** Noņemiet un noskalojiet kafijas pagatavošanas nodaļījumu, kā aprakstīts nodaļas "Tīrīšana un apkope" apakšnodaļā "Kafijas pagatavošanas nodaļījuma tīrīšana".

Kafijas automāts ir gatavs lietošanai.

Atkalķošanas cikla pārtraukšana

Kad atkalķošanas cikls ir sācies, tas ir jāpabeidz, neizslēdzot kafijas automātu.

Gadījumā, ja cikla laikā kafijas automāts pārstāj reaģēt, rodas elektroenerģijas padeves traucējumi vai kafijas automāts tiek nejauši atvienots no elektriskās barošanas padeves, jūs varat pārtraukt atkalķošanas ciklu, nospiežot ieslēgšanas/izslēgšanas taustiņu. Ja tā notiek, iztukšojiet un rūpīgi izskalojiet ūdens tvertni, tad uzpildiet to līdz CALC CLEAN līmenim. Izpildiet nodaļas "Pirmā uzstādīšana" apakšnodaļā "Manuālais skalošanas cikls" sniegtos norādījumus, pirms pagatavojat jebkuru dzērienu. Ja atkalķošanas cikls nav pabeigts, kafijas automātam ir nepieciešams vēl viens atkalķošanas cikls, kas jāveic pēc iespējas ātrāk.

Tīrīšana un apkope

Kafijas pagatavošanas nodaļījuma tīrīšana

Iztīriet kafijas pagatavošanas nodaļījumu reizi nedēļā. Skatiet tiešsaistes lietošanas instrukciju, lai uzzinātu sīkāku informāciju par kafijas pagatavošanas nodaļījuma ikmēneša tīrīšanu.

- 1** Izņemiet kafijas biežumu tvertni un atveriet servisa durtiņas.
- 2** Izņemiet kafijas atlieku tvertni (20.att.).
- 3** Lai izņemtu kafijas pagatavošanas nodaļījumu, nospiediet sviru un izceliet kafijas pagatavošanas nodaļījumu no kafijas automāta (21.att.).
- 4** Veiciet kafijas pagatavošanas nodaļījuma apkopi atbilstoši aprakstam tiešsaistes lietošanas instrukcijā.
- 5** Pārliecinieties, vai svira saskaras ar kafijas pagatavošanas nodaļījuma pamatni (22.att.).
- 6** Pārliecinieties, vai āķītis, kas bloķē kafijas pagatavošanas nodaļījumu, ir pareizi novietots. Lai to novietotu pareizi, paceliet to, līdz tas atrodas maksimālajā augstākajā novietojumā (23.att.).
- 7** Āķītis nav novietots pareizi, ja tas joprojām ir vērst uz leju (24.att.).
- 8** Ievietojiet kafijas pagatavošanas nodaļījumu atpakaļ kafijas automātā, stumjot pa sānos esošajām vadotnēm, līdz tas nofiksējas vietā. Tad ievietojiet kafijas automātā kafijas atlieku tvertni.

Ieeļļošana

Ieeļļojiet kafijas pagatavošanas nodaļījumu pēc apmēram 500 krūzīšu kafijas pagatavošanas vai vienreiz mēnesī.

- 1** Uzklājiet smērvielu uz ass kafijas pagatavošanas nodaļījuma pamatnē (25.att.).
- 2** Uzklājiet smērvielu uz abās pusēs esošajām vadotnēm, kā parādīts attēlā (26.att.).

- 3 Ievietojiet kafijas pagatavošanas nodalījumu atpakaļ kafijas automātā, stumjot pa sānos esošajām vadotnēm, līdz tas nokļūst vietā. Tad ievietojiet kafijas automātā kafijas atlieku tvertni.

Klasiskā piena putotāja tīrīšana (katru dienu)

Noņemiet klasiskā piena putotāja ārējo daļu un noskalojiet ar tīru ūdeni.

Klasiskā piena putotāja un tvaika padeves krāna tīrīšana (katru nedēļu)

- 1 Noņemiet klasiskā piena putotāja ārējo daļu un noskalojiet ar tīru ūdeni (27.att.).
- 2 Noņemiet klasiskā piena putotāja augšējo daļu no tvaika padeves krāna un noskalojiet to ar tīru ūdeni (28.att.).
- 3 Noslaukiet tvaika padeves krānu ar mitru drānu.
- 4 Pēc tīrīšanas salieciet klasisko piena putotāju.

Garantija un atbalsts

Ja jums ir nepieciešama servisa informācija vai atbalsts, lūdzu, apmeklējiet www.saeco.com/support vai izlasiet atsevišķi iepakoto vispasaules garantijas bukletu.

Lai iegādātos rezerves detaļas, apmeklējiet www.shop.philips.com/service vai dodieties pie vietējā izplatītāja. Jūs arī varat sazināties ar savas valsts Philips klientu apkalpošanas servisu.

Apkopes produktu pasūtīšana

- AquaClean ūdens filtrs (CA6903)
- Piena pagatavošanas sistēmas tīrīšanas līdzeklis (CA6705)
- Kafijas eļļu noņemšanas līdzeklis (CA6704)
- Atkaļķošanas šķīdums (CA6700)
- Smērviela (HD5061)

Utilizācija

- Šis simbols uz ierīces norāda, ka ierīce atbilst Eiropas Savienības direktīvas 2012/19/ES prasībām. Lūdzu, noskaidrojiet informāciju par vietējo elektrisko un elektronisko ierīču atsevišķas savākšanas sistēmu. Lūdzu, rīkojieties saskaņā ar vietējiem noteikumiem un nekad neizmēģiniet nolietotās elektroierīces kopā ar parastiem sadzīves atkritumiem. Pareiza nolietoto elektroierīču utilizācija palīdz novērst iespējamo kaitējumu apkārtējai videi un cilvēku veselībai (29.att.).

Įžanga

Sveikiname įsigijus šį Intelia / Intelia Deluxe visiškai automatinį espresso kavos aparatą! Norėdami pasinaudoti visa Saeco siūloma pagalba, užregistruokite savo prietaisą adresu **www.saeco.com/welcome**.

Šis trumpas gidas taikomas visiems Intelia / Intelia Deluxe modeliams su klasikiniu pieno putos paruošimo įrenginiu. Pilną ir naujausių naudojimosi instrukcijų knygelę galite parsisiųsti iš **www.saeco.com/support**. Šis aparatas yra tinkamas ruošti espresso kavai naudojant kavos pupeles.

Bendras aprašymas (Pav. 1)

1. Kavos pupelių talpos dangtelis
2. Kavos pupelių talpa
3. Elektros laido lizdas
4. Vandens talpa
5. Maltos kavos skyrelis
6. Malūnėlio reguliavimo jungiklis
7. Valdymo skydelis
8. Maltos kavos talpa
9. Kavos ištekėjimo latakas
10. Lašėjimo padėkliukas
11. Lašėjimo padėkliuko dangtelis
12. Pilno lašėjimo padėkliuko indikatorius
13. Espresso kavos mygtukas
14. Didelės espresso kavos porcijos mygtukas
15. Stiprumo ("Aroma") mygtukas
16. Budėjimo režimo mygtukas
17. Meniu mygtukas
18. Karšto vandens mygtukas
19. Garų mygtukas
20. Elektros energijos tiekimo laidas
21. Valymo šepetėlis (tik tam tikriems tipams)
22. Alyva virimo prietaisui (tik tam tikriems tipams)
23. Maltos kavos dozavimo samtelis
24. Vandens kietumo testo juostelė
25. Kavos tirščių stalčiukas
26. Virimo prietaisas
27. Karšto vandens / garų vamzdelis
28. Klasikinis pieno putos paruošimo įrenginys

Svarbu

Atidžiai perskaitykite šią instrukcijų knygelę ir naudokite aparatą tik taip, kaip aprašyta joje, norėdami išvengti netyčinių sužeidimų ar žalos. Išsaugokite šią naudojimosi instrukcijų knygelę, jos jums gali prireikti ateityje.

Įspėjimas

- Prieš prijungdami prietaisą įsitikinkite, kad įtampa, nurodyta ant prietaiso atitinka jūsų vietinio elektros tinklo įtampą.
- Prijunkite prietaisą prie įžeminto elektros lizdo.
- Neleiskite prietaiso laidui kabėti virš stalo ar stalviršio krašto ar liestis su karštais paviršiais.
- Nemerkite laidų, kištukų ar prietaiso į vandenį: elektros šoko pavojus.
- Nepilkite jokių skysčių ant elektros laido jungties.
- Niekuomet nenukreipkite karšto vandens srovės link savo kūno dalių: nudegimų pavojus.
- Nelieskite karštų paviršių. Naudokitės jungikliais ir rankenėlėmis.
- Atjunkite prietaisą nuo elektros lizdo, jei:
 - Atsiranda trikdžiai.
 - Aparatas nebus naudojamas ilgą laiką.
 - Prieš valydami aparatą.
- Traukite laikydami už kištuko, ne už laido. Nelieskite kištuko šlapiomis rankomis.
- Nesinaudokite prietaisu, jei jo laidas, kištukas arba pats prietaisas atrodo pažeisti.
- Nebandykite atlikti jokių pakeitimų prietaisui ar jo maitinimo laidui. Norėdami išvengti pavojų, visuomet pristatykite prietaisą į Philips autorizuoto serviso centrą remontui.
- Šiuo aparatu gali naudotis vaikai, vyresni nei 8 metų amžiaus, arba asmenys su sumažėjusiomis fizinėmis, jutiminėmis ar protinėmis galimybėmis arba neturintys pakankamai patirties ir / ar įgūdžių jei juos apie teisingą naudojimą instruktuoja ir apie galimus pavojus praneša suaugusysis.
- Valymo ir priežiūros neturėtų atlikti vaikai, nebent jie yra vyresni nei 8 metų amžiaus ir yra prižiūrimi suaugusiojo.
- Laikykite aparatą ir jo laidą vaikams iki 8 metų amžiaus nepasiekiamoje vietoje.
- Prižiūrėkite vaikus ir neleiskite jiems žaisti su šiuo aparatu.
- Nepilkite vandens ant elektros laido kištuko.

- Aparatą naudokite tik taip, kaip aprašyta šioje naudojimosi instrukcijų knygelėje, norėdami išvengti sužeidimų, atsirandančių dėl neteisingo naudojimo.
- Niekomet nekiškite pirštų ar kitų objektų į kavos malūnelį.
- Kai šalinate kalkių nuosėdas iš aparato, visuomet išimkite AquaClean filtrą iš vandens talpos. Tuomet kruopščiai išplaukite visą vandens talpą ir pakeiskite AquaClean filtrą.

Atsargiai

- Jei naudosite 8 AquaClean filtrus teisingai, taip užtikrinsite, kad nereikės šalinti kalkių nuosėdų kol neišvirsite 5000 puodelių kavos (naudojant 100 ml puodelius ir pakeitus 8 filtrus, kaip nurodo aparatas).
- Vanduo yra maisto produktas, tad vandenį vandens talpoje reikia sunaudoti per 1-2 dienas.
- Jei nenaudosite kavos aparato ilgą laiką (pavyzdžiui, per atostogas), mes rekomenduojame išpilti visą vandenį iš vandens talpos ir palikti AquaClean filtrą viduje. Prieš naudojantis aparatu vėl, išimkite AquaClean filtrą ir atlikite neautomatinį skalavimo ciklą. Tuomet paruoškite AquaClean filtrą.
- Nedėkite jokių nuimamų aparato dalių į indaplovę, išskyrus pieno talpą.
- Šis prietaisas yra skirtas tik naudojimui buityje. Jis nėra skirtas naudoti tokiose aplinkose kaip parduotuvių darbuotojų virtuvės, biurai, ūkiai ar kitose darbinėse aplinkose.
- Į kavos pupelių talpą pilkite tik skrudintas kavos pupeles. Jei malta kava, tirpi kava, neskrudintos kavos pupelės ar bet kokia kita medžiaga supilama į kavos pupelių talpą, tai gali sugadinti aparatą.
- Leiskite prietaisui atvėsti prieš uždedami arba nuimdami bet kokias jo dalis.
- Niekomet nenaudokite šilto ar karšto vandens rezervuaro užpildymui. Naudokite tik šaltą, negazuotą vandenį.
- Niekomet nenaudokite šveičiamųjų miltelių ar kitų stiprių valiklių. Paprasčiausiai naudokite minkštą vandeniu sudrėkintą šluostę.
- Reguliariai pašalinkite kalkių nuosėdas iš aparato. Aparatas jums praneš, kuomet kalkių nuosėdų pašalinimas bus reikalingas. Jei to nepadarysite, aparatas nustos tinkamai veikti, o jūsų garantija negalios.
- Nelaikykite aparato temperatūroje, žemesnėje nei 0°C. Vanduo, likęs sistemoje, gali užšalti ir sugadinti aparatą.
- Jei aparatas nebus naudojamas ilgą laiką, nepalikite jame vandens. Vanduo gali užsiteršti. Visuomet naudokite šviežią vandenį, kai naudojate aparatą.

Elektromagnetiniai laukai

Šis Philips prietaisas atitinka visus taikytinus standartus ir reguliavimus, susijusius su elektromagnetiniais laukais.

Ekranėlis

Kai kuriuos mygtukus galima naudoti naršymui po aparato meniu:

- ESPRESSO mygtukas = ESC (išeiti / atšaukti) mygtukas: spauskite šį mygtuką, norėdami grįžti į pagrindinį meniu. ESC mygtukas grąžina jus vienu meniu lygiu atgal. Jums gali tekti paspausti jį keletą kartų, norint grįžti į pagrindinį meniu (Pav. 2).
- AROMA STRENGTH mygtukas = OK (patvirtinti) mygtukas: jūs galite spausti šį mygtuką, norėdami pasirinkti, patvirtinti pasirinkimą ar sustabdyti funkciją (Pav. 3).
- STEAM mygtukas = UP (aukštyn) mygtukas: spauskite šį mygtuką, norėdami pereiti aukštyn ekranėlyje esančiame meniu (Pav. 4).
- MENU mygtukas = DOWN (žemyn) mygtukas: spauskite šį mygtuką, norėdami pereiti žemyn ekranėlyje esančiame meniu (Pav. 5)

Įdiegimas pirmą kartą

- 1** Įstumkite lašėjimo padėkliuką su dangteliu į aparatą.
- 2** Išimkite vandens talpą.
- 3** Užpildykite vandens talpą šviežiu vandeniu iki MAX žymos.
- 4** Pripildykite kavos pupelių talpą šviežiomis kavos pupelėmis.
- 5** Prijunkite mažą kištuką į lizdą, esantį aparato galinėje dalyje. Prijunkite srovės kištuką į elektros lizdą sienoje.
- 6** Uždėkite klasikinį pieno putos paruošimo įrenginį ant karšto vandens / garų vamzdelio.
- 7** Pastatykite indą po klasikiniu pieno putos paruošimo įrenginiu.
- 8** Spauskite STANDBY mygtuką, norėdami įjungti aparatą.
- 9** Spauskite OK mygtuką, norėdami pradėti automatinį vandens rato užpildymo ciklą.
- 10** Ekране rodoma ši piktograma, nurodanti, kad aparatas šyla (Pav. 6).
 - ▶ Aparatas atlieka automatinį skalavimo ciklą (Pav. 7).
- 11** Ekране rodoma ši piktograma, nurodanti, kad reikia įdiegti AquaClean filtrą (Pav. 8).

Pastaba: Jei AquaClean filtrą įdiegti norite vėliau, spauskite ESC mygtuką ir tęskite nuo neautomatinio skalavimo ciklo. Norėdami įdiegti filtrą, žiūrėkite skyrių "AquaClean filtras".
- 12** Spauskite OK mygtuką, ekranėlis rodo šią piktogramą (Pav. 9).
- 13** Išimkite AquaClean filtrą iš pakuotės. Papurtykite filtrą apie 5 sekundes.

- 14** Įmerkite filtrą apvertę į indą su šaltu vandeniu ir palaukite, kol oro burbulai nustos kilti (Pav. 10).
- 15** Išimkite vandens talpą iš aparato, ištuštinkite jį ir įstatykite vertikaliai į filtro jungtį (Pav. 11).
- 16** Užpildykite vandens talpą šviežiu vandeniu ir įstatykite atgal į aparatą.
- 17** Spauskite OK mygtuką.
- 18** Pasirinkite ON (Įjungta) ekrane lyje ir patvirtinkite aktyvavimą paspausdami OK mygtuką (Pav. 12).

Pastaba: Ekrane lyje parodyta varnelė, patvirtinanti aktyvavimą (Pav. 13).

- 19** Ekrane parodyta piktograma, kad filtras yra paruoštas. Ji nurodo, kad AquaClean filtras buvo įdiegtas teisingai (Pav. 14).
- 20** Norėdami išskalauti filtrą, spauskite HOT WATER (Karšto vandens) mygtuką ir leiskite išbėgti pusei litro vandens per karšto vandens / garų vamzdelį. Išpilkite šį vandenį.

Aparatas yra paruoštas naudoti.

Pastaba: Įdiegus AquaClean filtrą, jums nebereikia atlikti neautomatinio skalavimo ciklo.

Neautomatinis skalavimo ciklas

- 1** Pastatykite indą po karšto vandens / garų vamzdeliu.
- 2** Spauskite AROMA STRENGTH mygtuką, norėdami pasirinkti maltą kavą. Nepridėkite maltos kavos į aparatą.
- 3** Spauskite ESPRESSO arba ESPRESSO LUNGO mygtuką. Aparatas pradeda leisti vandenį.
- 4** Kai aparatas baigia leisti vandenį, ištuštinkite indą. Pakartokite 1-3 žingsnius du kartus.
- 5** Pastatykite indą po klasikiniu pieno putos paruošimo įrenginiu.
- 6** Spauskite HOT WATER mygtuką. Karšto vandens leidimas pradedamas automatiškai.
 - ▶ Leiskite vandenį tol, kol pasirodys piktograma, nurodanti, kad vandens nebėra.
- 7** Užpildykite vandens talpą šviežiu vandeniu iki MAX žymos ir paaimkite indą.

Aparatas yra paruoštas naudoti.

AquaClean filtras

AquaClean filtras yra sukurtas, kad sumažintų kalkių nuosėdų kaupimąsi jūsų kavos aparate ir pateiktų filtruotą vandenį, padedantį išsaugoti kiekvieno kavos puodelio aromatą ir skonį. Tinkamai panaudojus 8 AquaClean filtras, kalkių nuosėdas iš aparato jums reikės šalinti tik kas 2 metus arba kas 5000 puodelių (100 ml talpos).

AquaClean filtro įdiegimas

Pastaba: Jūsų aparate visiškai negali būti kalkių nuosėdų kai pradėsite naudoti AquaClean filtrą. Jei neaktyvavote filtro pirmojo aparato naudojimo metu ir išvirėte daugiau nei 50 puodelių kavos (100 ml talpos), jums pirmiausia reikia pašalinti kalkių nuosėdas prieš įdiegiant filtrą.

- 1** Išimkite AquaClean filtrą iš pakuotės. Papurtykite filtrą apie 5 sekundes.
- 2** Įmerkite filtrą apvertę į indą su šaltu vandeniu ir palaukite, kol oro burbulai nustos kilti (Pav. 10).
- 3** Išimkite vandens talpą iš aparato, ištuštinkite jį ir įstatykite vertikaliai į filtro jungtį (Pav. 11).
- 4** Užpildykite vandens talpą šviežiu vandeniu ir įstatykite atgal į aparatą.
- 5** Spauskite MENU mygtuką ir slinkite per meniu, kol pasieksite AquaClean filtro nustatymą. Tuomet spauskite OK mygtuką, norėdami pasirinkti.

Pastaba: Jei filtrą instaliuojate pirmą kartą, sekite nurodymus, esančius skyriuje "Įdiegimas pirmą kartą".

- 6** Pasirinkite ON (Jungta) ekranėlyje ir patvirtinkite aktyvavimą paspausdami OK mygtuką (Pav. 12).

Pastaba: Ekranėlyje parodoma varnelė, patvirtinanti aktyvavimą.

- 7** Norėdami išskalauti filtrą, spauskite HOT WATER (Karšto vandens) mygtuką ir leiskite išbėgti pusei litro vandens per karšto vandens / garų vamzdelį. Išpilkite šį vandenį.

Pastaba: Gali praeiti šiek tiek laiko, kol vanduo pradės bėgti iš ištekėjimo vamzdelio. Filtrą reikia pilnai užpildyti ir išskalauti vandeniu.

- 8** Paimkite lipduką, esantį ant plastikinės AquaClean pakuotės ir užsirašykite kitą filtro pakeitimo datą (po 3 mėnesių). Užklijuokite lipduką ant vandens talpos.
- Filtras ir aparatas dabar yra paruošti naudoti.

AquaClean filtro pakeitimas

Keiskite filtrą kas tris mėnesius arba kai aparatas to paprašo.

AquaClean piktograma ekranėlyje	Ką daryti
10% + piktograma mirksi	Filtro veikimo efektyvumas mažėja. Rekomenduojama išimti senąjį filtrą ir įstatyti naują filtrą, kaip aprašyta skyriuje "AquaClean filtro įdiegimas", kad išsaugotumėte tinkamą filtro veikimą.
0% + piktograma mirksi	Nedelsiant išimkite senąjį filtrą įstatytikite naują filtrą, kaip aprašyta skyriuje "AquaClean filtro įdiegimas".
0%, o piktograma dingsta iš ekranėlio	Prieš įdedant ir aktyvuojant naują filtrą jums būtina pašalinti kalkių nuosėdas.

Pakeitus 8 filtras, jums reikia pašalinti kalkių nuosėdas kaip aprašyta skyriuje "Kalkių nuosėdų šalinimas", dalyje "Kalkių nuosėdų šalinimo procedūra".

Naudojimasis aparatu

Kavos virimas naudojant kavos pupeles

- 1 Pereguliuokite kavos ištekėjimo lataką aukštį, kad jis atitiktų jūsų naudojamus puodelius.
- 2 Spauskite AROMA STRENGTH mygtuką, norėdami pasirinkti pageidaujamą stiprumą: nuo 1 iki 5 pupelių.
- 3 Spauskite ESPRESSO mygtuką, norėdami paruošti puodelį espresso kavos arba ESPRESSO LUNGO mygtuką, norėdami paruošti didelę porciją kavos.

Kavos kiekio reguliavimas

- 1 Nuspauskite ir palaikykite ESPRESSO mygtuką arba ESPRESSO LUNGO mygtuką, kol ekranelyje pasirodys žodis MEMO.
- 2 Kai puodelyje yra pageidaujamas kavos kiekis, spauskite OK mygtuką, norėdami išsaugoti pasirinktą kiekį.

Malimo nustatymo reguliavimas

Pastaba: malimo nustatymą reguliuokite tik tuomet, kai malūnėlis veikia.

- 1 Atidarykite kavos pupelių talpą.
- 2 Padėkite puodelį po kavos ištekėjimo lataką ir spauskite ESPRESSO mygtuką, norėdami ruošti espresso kavą.
- 3 Kol aparatas mala kavą, įstatykite matavimo šaukštelio rankenėlės galą į malimo reguliavimo jungiklį, esantį kavos pupelių talpoje. Naudokite šaukštelį, norėdami paspausti ir pasukti jungiklį į kairę ar į dešinę per vieną padalą.
- 4 Jūs galite pasirinkti vieną iš 10 malimo rupumo nustatymų. Kuo mažesnis taškelis, tuo stipresnė bus kava.
 - 1 Rupus malimas: lengvesnis skonis, skirtas tamsiai skrudintiems kavos mišiniams.
 - 2 Smulkus malimas: ryškesnis skonis, skirtas lengvai skrudintiems kavos mišiniams.
- 5 Išvirkite 2-3 kavos puodelius, norėdami pajusti skirtumą.

Pieno putos paruošimas

Nudegimų pavojus. Prieš leidžiant pieno putą, mažos karšto vandens srovėlės gali išsiveržti. Naudokite atitinkamą apsauginę rankenėlę.

- 1 Pripildykite 1/3 ąsotėlio šaltu pienu.
- 2 Įmerkite klasikinį pieno putos paruošimo įrenginį į pieną. Spauskite STEAM mygtuką.
- 3 Ruoškite pieno putą lengvai sukdami ąsotelį ir judindami jį aukštyn ir žemyn.
- 4 Spauskite OK mygtuką, norėdami sustabdyti pieno putos ruošimą.

Karštas vanduo

Nudegimų pavojus. Prieš leidžiant karštą vandenį, mažos karšto vandens srovelės gali išsiveržti. Naudokite atitinkamą apsauginę rankenėlę.

- 1 Pastatykite indą po klasikinio pieno putos paruošimo įrenginiu.
- 2 Spauskite HOT WATER mygtuką. Karštas vanduo pradeda bėgti automatiškai.
- 3 Spauskite OK mygtuką, norėdami sustabdyti karšto vandens bėgimą. Paimkite indą.

Kalkių nuosėdų šalinimas

Jūs privalote pašalinti kalkių nuosėdas iš aparato jei ekranelyje rodoma CALC CLEAN piktograma arba pakeitus 8 AquaClean filtrus.

Pastaba: Jei nepašalinsite kalkių nuosėdų, kai CALC CLEAN piktograma rodoma arba pakeitus 8 AquaClean filtrus, jūsų aparatas nustos veikti tinkamai. Tokiu atveju jo remontui negalios garantija (Pav. 15).

Niekuomet negerkite kalkių nuosėdų šalinimo skysčio ar jokių skysčių, susidarančių kalkių nuosėdų šalinimo proceso metu.

Kalkių nuosėdų šalinimo procedūra trunka apie 30 minučių. Visuomet naudokite Saeco kalkių nuosėdų šalinimo priemonę, nes ji yra sukurta, kad užtikrintų geresnį aparato veikimą. Saeco kalkių nuosėdų šalinimo priemonę galite įsigyti internetinėje parduotuvėje www.shop.philips.com/service.

Kalkių nuosėdų šalinimo procedūra

Pastaba: Jūs galite padaryti pauzę kalkių nuosėdų šalinimo ar skalavimo ciklo metu paspaudę ESC mygtuką. Ekranelyje pasirodys ši piktograma. Norėdami tęsti kalkių nuosėdų šalinimo ar skalavimo ciklą, spauskite OK mygtuką (Pav. 16).

- 1 Išimkite ir ištuštinkite lašėjimo padėkliuką. Įstumkite jį atgal į aparatą.
Pastaba: Jei naudojate AquaClean filtrą, išimkite jį iš vandens talpos.
- 2 Nuimkite klasikinį pieno putos paruošimo įrenginį nuo garų vamzdelio.
- 3 Spauskite OK mygtuką.
- 4 Ekranelyje rodoma ši piktograma, nurodanti, kad aparatas pradeda kalkių nuosėdų šalinimo ciklą. Jei norite nutraukti kalkių nuosėdų šalinimo ciklą, spauskite ESC mygtuką (Pav. 17).
- 5 Supilkite visą Saeco kalkių nuosėdų šalinimo priemonės buteliuko turinį (250 ml) į vandens talpą.
- 6 Pripilkite vandens iki CALC CLEAN žymos.
- 7 Pastatykite didelį (1,5 l talpos) indą po garų vamzdeliu ir ištekėjimo lakatu.
- 8 Spauskite OK mygtuką, norėdami pradėti kalkių nuosėdų šalinimo ciklą.
- ▶ Aparatas išleidžia visą kalkių nuosėdų šalinimo skystį reguliariais intervalais per garų vamzdelį ir ištekėjimo lataką (tai užtrunka apie 25 minutes).

- 9** Palaukite, kol visas kalkių nuosėdų šalinimo skystis išleidžiamas. Paimkite ir ištuštinkite indą.
- 10** Išimkite ir ištuštinkite lašėjimo padėkliuką. Įstatykite jį atgal į aparatą.
- 11** Išskalaukite vandens talpą ir pripildykite ją šviežiu vandeniu iki CALC CLEAN žymos. Įstatykite ją atgal į aparatą.
- 12** Pastatykite indą atgal po garų vamzdeliu ir ištekėjimo lataką.
- 13** Spauskite OK mygtuką, norėdami pradėti skalavimo ciklą (tai trunka apie 4 minutes).
 - ▶ Ekране rodoma ši piktograma, nurodanti, kad skalavimo ciklas yra baigtas (Pav. 18).
- 14** Ekране rodoma varnelės piktograma.
- 15** Išskalaukite vandens talpą ir pripildykite ją šviežiu vandeniu iki MAX žymos. Įstatykite ją atgal į aparatą.
- 16** Spauskite OK mygtuką, norėdami pabaigti kalkių nuosėdų šalinimo ciklą.
- 17** Pastatykite indą po garų vamzdeliu ir ištekėjimo lataką.
- 18** Ekranelyje rodoma ši piktograma, nurodanti, kad aparatas šyla (Pav. 19).
 - ▶ Aparatas atlieka automatinį skalavimo ciklą.
- 19** Paimkite indą. Išimkite ir ištuštinkite lašėjimo padėkliuką. Įstatykite jį atgal į aparatą.
- 20** Įdėkite AquaClean vandens filtrą atgal į vandens talpą. Uždėkite klasikinį pieno putas paruošimo įrenginį.
- 21** Išimkite ir išskalaukite virimo prietaisą, kaip aprašyta skyriuje “Valymas ir priežiūra”, dalyje “Virimo prietaiso valymas”.

Apartas dabar yra paruoštas naudoti.

Kalkių nuosėdų šalinimo ciklo pertraukimas

Kai pradėsite kalkių nuosėdų šalinimo ciklą, jūs turite jį pabaigti iki galo, neišjungdami aparato.

Jei įstringate atlikdami kalkių nuosėdų šalinimo procedūrą, jūs galite ją nutraukti paspausdami įjungimo / išjungimo mygtuką.

Jei taip nutinka, ištuštinkite ir išskalaukite vandens talpą, tuomet pripildykite ją iki CALC CLEAN žymos.

Sekite nurodymus, esančius skyriuje “Neautomatinis skalavimo ciklas” prieš gamindami bet kokius gėrimus.

Jei ciklas buvo neužbaigtas, aparatas reikalaus kito kalkių nuosėdų šalinimo ciklo. Atlikite jį kaip galima greičiau.

Valymas ir priežiūra

Virimo prietaiso valymas

Virimo prietaisą reikia valyti kartą per savaitę. Perskaitykite detalią internete esančią naudojimosi instrukcijų knygelę, norėdami sužinoti daugiau apie kruopštų kasdieninį virimo prietaiso valymą.

- 1** Išimkite maltos kavos stalčiuką ir atidarykite serviso dureles.
- 2** Išimkite kavos tirščių stalčiuką (Pav. 20).
- 3** Norėdami išimti virimo prietaisą, spauskite svirtį ir ištraukite virimo prietaisą iš aparato (Pav. 21).
- 4** Atlikite virimo prietaiso priežiūros veiksmus, kaip aprašyta internete esančioje naudojimosi instrukcijų knygelėje.
- 5** Įsitinkinkite, kad svirtis liečiasi su virimo prietaiso pagrindu (Pav. 22).
- 6** Įsitinkinkite, kad virimo prietaiso užraktas kabliukas yra teisingoje padėtyje. Norėdami pastumti jį į teisingą padėtį, paspauskite jį į viršų, kol jis atsидurs aukščiausioje galimoje padėtyje (Pav. 23).
- 7** Kabliukas yra neteisingoje padėtyje, jei jis yra apačioje (Pav. 24).
- 8** Įstatykite virimo prietaisą atgal į aparatą palei bėgelius, esančius šonuose, kol išgirsite spragtelėjimą atsistojus į teisingą padėtį. Tuomet įstatykite maltos kavos stalčiuką atgal į aparatą.

Sutepimas

Sutepkite virimo prietaisą išvirę apie 500 puodelių kavos arba kartą per mėnesį.

- 1** Užtepkite šiek tiek alyvos aplink veleną, esantį virimo prietaiso apačioje (Pav. 25).
- 2** Užtepkite šiek tiek alyvos ant bėgelių abiejose pusėse, kaip parodyta paveikslėlyje (Pav. 26).
- 3** Įstatykite virimo prietaisą atgal į aparatą palei bėgelius, esančius šonuose, kol išgirsite spragtelėjimą atsistojus į teisingą padėtį. Tuomet įstatykite maltos kavos stalčiuką atgal į aparatą.

Klasikinio pieno putos paruošimo įrenginio valymas (kasdien)

Nuimkite išorinę pieno putos paruošimo įrenginio dalį ir išplaukite ją šviežiu vandeniu.

Klasikinio pieno putos paruošimo įrenginio ir garų vamzdelio valymas (kartą per savaitę)

- 1** Nuimkite išorinę pieno putos paruošimo įrenginio dalį ir išplaukite ją šviežiu vandeniu (Pav. 27).
- 2** Nuimkite viršutinę klasikinio pieno putos paruošimo įrenginio dalį nuo garų vamzdelio ir išplaukite ją šviežiu vandeniu (Pav. 28).
- 3** Nuvalykite garų vamzdelį drėgna šluoste.
- 4** Surinkite visas klasikinio pieno putos paruošimo įrenginio dalis.

Garantija ir palaikymas

Jei jums reikia informacijos ar pagalbos, apsilankykite www.saeco.com/support arba perskaitykite atskirai pridėdamą pasaulinės garantijos lankstinuką.

Norėdami nusipirkti atsarginių dalių, apsilankykite www.shop.philips.com/service arba kreipkitės į savo vietinį Saeco prietaisų parduovą. Jūs taip pat galite susisiekti su Philips klientų aptarnavimo centru savo šalyje.

Priežiūros produktų užsakymas

- AquaClean vandens filtras (CA6903)
- Pieno rato valiklis (CA6705)
- Kavos dervų valiklis (CA6704)
- Kalkių nuosėdų šalinimo skystis (CA6700)
- Alyva sutepimui (HD5061)

Perdirbimas

- Šis simbolis, esantis ant prietaiso, reiškia, kad jis yra pagamintas laikantis Europos direktyvos 2012/19/EU. Pasidomėkite apie vietinę atskirą sistemą elektrinių ir elektroninių prietaisų surinkimui. Laikykitės vietinių taisyklių ir niekuomet neišmeskite prietaiso kartu su buitėmis atliekomis. Teisingas atsikratymas atitarnavusiu prietaisu padeda apsaugoti nuo neigiamų pasekmių aplinkai ir žmonių sveikatai (pav. 29).

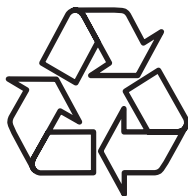

Kūlastage Philipsit internetis:
Apmeklējiet Philips internetā:
Daugiau apie firmos "Philips" gāminius galite sužinoti
pasaulinīame Interneto tīnkle. Svetainēs adresas:
<http://www.philips.com>