



Saeco

PICOBARISTO
HD8925

ET KASUTUSJUHEND
HR KORISNIČKI PRIRUČNIK
LV LIETOTĀJA ROKASGRĀMATA
LT NAUDOTOJO VADOVAS
SL UPORABNIŠKI PRIROČNIK
SR УПУТСТВО ЗА КОРИШЋЕЊЕ
BG РЪКОВОДСТВО ЗА ПОТРЕБИТЕЛЯ
UK ПОСІБНИК КОРИСТУВАЧА

PHILIPS

Saeco, a Philips brand

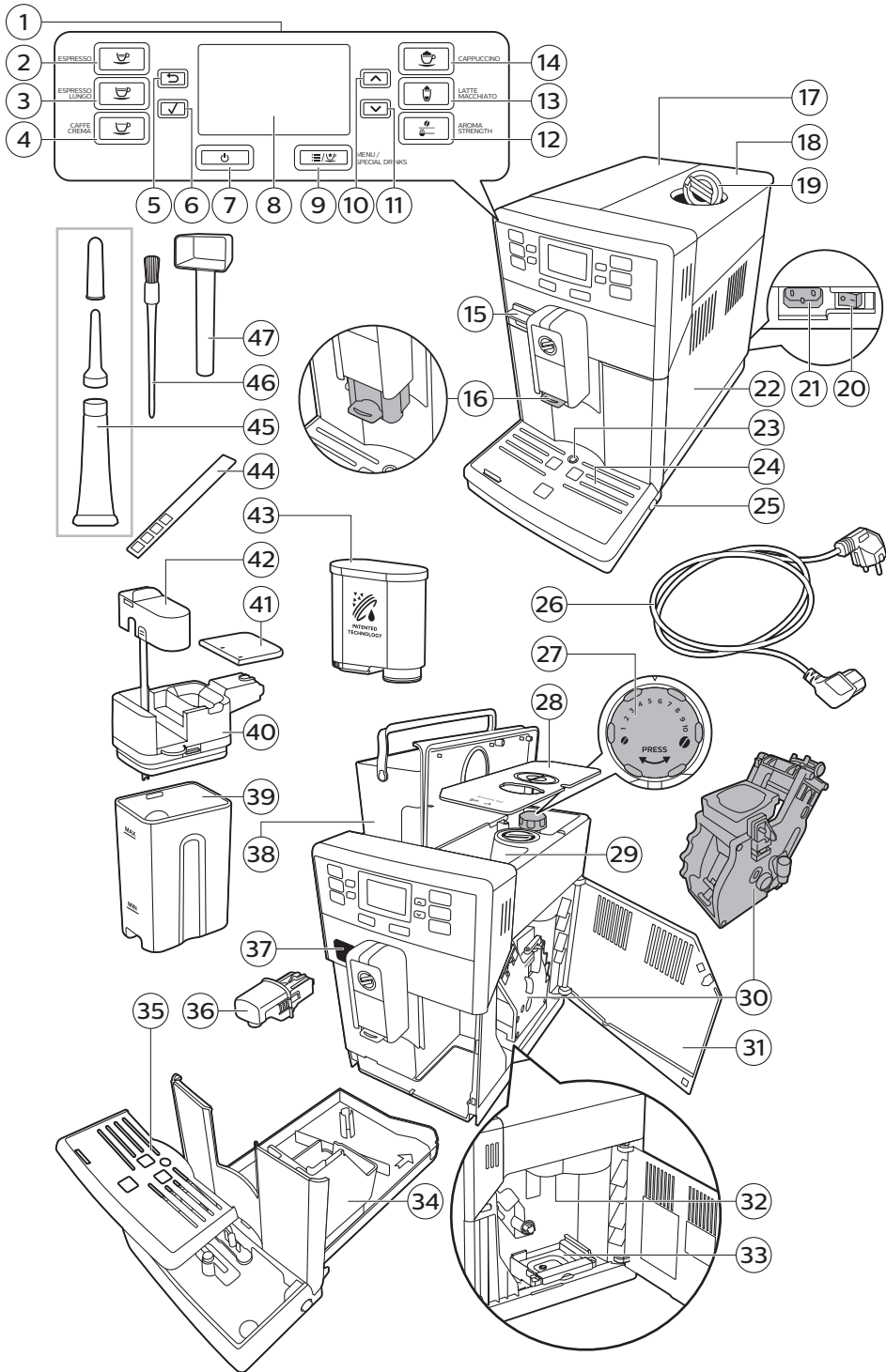

Turinys

Mašinos apžvalga	80
Įvadas	81
Pirmasis montavimas	81
„AquaClean“ filtras	81
„AquaClean“ filtro aktyvinimas	82
„AquaClean“ filtro keitimas	83
„AquaClean“ filtro pakeitimas sunaudojus 8 filtrus	83
Vandens kietumo matavimas	84
Valdymo pultas ir ekranas	84
Mygtukai gėrimams vienu palietimu	84
Naršymo mygtukai	85
Mygtukas „MENU/SPECIAL DRINKS“ (Meniu / Specialūs gėrimai)	85
Mygtukas „AROMA STRENGTH“ (Aromato stiprumas)	85
Kavos virimas	85
Kavos virimas iš kavos pupelių	85
Kavos virimas iš maltos kavos	86
Specialūs gėrimai ir karštas vanduo	86
Kaip pasirinkti specialų gėrimą	86
Karšto vandens išpylimas	86
Kavos gėrimų pieno pagrindų virimas ir pieno putų darymas	87
Gėrimų tipai ir kiekiai	88
Gėrimų tipai	88
Gėrimų kiekiai	88
Tūrio ir skonio reguliavimas	89
Kavos ir pieno tūrio reguliavimas	89
Kavos stiprumo reguliavimas	89
Malūnėlio nustatymų reguliavimas	90
Valymas ir priežiūra	90
Valymo lentelė	90
Virimo grupės valymas	91
Virimo grupės valymas po vandentiekio čiaupu	91
Virimo grupės valymas naudojant tabletes kavos aliejui šalinti	92
Virimo grupės įstatymas	92
Tepimas	93
Pieno grafino valymas	94
Greito valymo funkcija	94
Krupštus pieno grafino valymas	94
Savaitinis pieno grafino valymas	95
Mėnesinis pieno grafino valymas	96
Nuovirų šalinimo procedūra	96
Ką daryti, jei nuovirų šalinimo procedūra nutraukiama	98
Įspėjimo piktogramos ir klaidų kodai	98
Įspėjimo piktogramų reikšmė	98
Klaidų kodų reikšmė	99
Trikčių diagnostika ir šalinimas	100

Mašinos apžvalga

1	Vartotojo sąsaja	25	Nuvarvėjimo padėklo atlaisvinimo mygtukas
2	Mygtukas „ESPRESSO“ (Espresas)	26	Laidas
3	Mygtukas „ESPRESSO LUNGO“ (Silpnasis espresas)	27	Malimo nustatymo ratukas
4	Mygtukas „CAFFÈ CREMA“ (Juoda kava)	28	Kavos pupelių bunkerio dangtelis
5	Atsisakymo mygtukas	29	Kavos pupelių bunkeris
6	Mygtukas „OK“ (Gera)	30	Virimo grupė
7	Budėjimo mygtukas	31	Priežiūros durių vidinė pusė su valymo instrukcijomis
8	Ekranas	32	Kavos ištekėjimo vamzdelis
9	Mygtukas „MENU/SPECIAL DRINKS“ (Meniu / Specialūs gėrimai)	33	Kavos liekanų stalčius
10	Mygtukas „UP“ (Aukštyn)	34	Kavos tirščių talpykla
11	Mygtukas „DOWN“ (Žemyn)	35	Nuvarvėjimo padėklo dangtis
12	Mygtukas „AROMA STRENGTH“ (Aromato stiprumas)	36	Karšto vandens išpylimo snapelis
13	LATTE MACCHIATO button	37	Anga karšto vandens išpylimo snapeliui
14	Mygtukas „CAPPUCCINO“ (Kapučinas)	38	Vandens bakas
15	Apsauginis dangtelis	39	Pieno talpykla
16	Reguliuojamas kavos pylimo snapelis	40	Pieno išpylimo mazgas
17	Vandens bakelio dangtelis	41	Pieno išpylimo mazgo dangtelis
18	Kavos pupelių bunkerio dangtelis	42	Pieno išpylimo snapelis
19	Iš anksto sumaltos kavos skyriaus dangtelis	43	„AquaClean“ filtras
20	Pagrindinis jungiklis	44	Vandens kietumo testo juostelė
21	Lizdas laidui	45	Tepalo tūbelė su užtepimo antgaliu ir gaubteliu
22	Priežiūros drelės	46	Valymo šepetėlis
23	Nuvarvėjimo padėklo prisipildymo indikatorius	47	Dozavimo kaušelis
24	Nuvarvėjimo padėklas		

Įvadas

Sveikiname įsigijus visiškai automatinę „Saeco“ kavos mašiną! Norėdami pasinaudoti visa „Saeco“ siūloma parama, užregistruokite savo gaminį adresu www.saeco.com/care.

Kad gautumėte iš savo kavos mašinos visa, kas geriausia, „Saeco“ siūlo visišką palaikymą 4 skirtingais būdais:

- Atskiras greito paleidimo vadovas pirmajai sąrankai ir pirmajam naudojimui.
- Šiame naudotojo vadove pateikiama išsamesnė informacija apie tai, kaip naudoti mašiną, kaip palaikyti ją švarią, kaip šalinti nuoviras ir kaip spręsti problemas.
- Tai QR kodas. Nuskenuokite šį kodą, kad gautumėte prieigą prie instrukcijų vaizdo įrašų apie tai, kaip išvirti geriausią kavą, kaip valyti mašiną, ir dažnai užduodamų klausimų sąrašo. (www.saeco.com/care)
- Atskiras bukletas su svarbia saugos informacija.



Pirmasis montavimas

Pirmą kartą surinkdami vykdykite instrukcijas, pateikiamas atskirame greito paleidimo vadove.

Pastaba. Ši mašina buvo išbandyta naudojant kavą. Nors ji buvo kruopščiai išvalyta, joje gali būti šiek tiek kavos likučių. Tačiau mes garantuojame, kad mašina visiškai nauja.

Pastaba. Galite sumontuoti „AquaClean“ filtrą pirmą kartą surinkdami (žr. atskirą greito paleidimo vadovą). Jei pirmą kartą naudodami praleidote „AquaClean“ montavimą, galite jį įdėti į mėgintuvėlyje.

„AquaClean“ filtras

„AquaClean“ filtras skirtas sumažinti kalkių nuovirų kiekį jūsų kavos virimo mašinoje ir tiekti filtruotą vandenį, kad būtų išsaugomas kiekvieno puodelio kavos aromatas ir skonis. Jei naudojate seką iš 8 „AquaClean“ filtrų, kaip nurodyta šiame naudotojo vadove, jums nereikia šalinti nuovirų iš jūsų mašinos, kol išvirsite iki 5000 puodelių.

Pastaba. Jūsų mašina turi būti visiškai išvalyta nuo nuovirų prieš pradėdami naudoti „AquaClean“ filtrą. Jei neaktyvinote filtro pirmą kartą sumontavę, turite pašalinti nuoviras iš mašinos prieš aktyvindami filtrą.

„AquaClean“ filtro aktyvinimas

Pastaba. Visada patvirtinkite „AquaClean“ filtro aktyvinimą mašinos meniu, kaip aprašyta toliau. Jums taip pat reikės tai padaryti pakeitus „AquaClean“ filtrą. Aktyvinus „AquaClean“ filtrą mašinos meniu, mašina stebi panaudotų filtrų skaičių. Jums pakeitus filtrą 8 kartus, mašina primena pašalinti nuoviras.

- 1 Instrukcijas, kaip paruošti „AquaClean“ filtrą naudojimui, žr. atskirame greito paleidimo vadove.

Pastaba. Kratykite „AquaClean“ filtrą apie 5 sekundes, įmerkite apverstą į šaltą su šaltu vandeniu ir palaukite, kol nustos kilti oro burbuliukai.

- 2 Paspauskite mygtuką „MENU/SPECIAL DRINKS“ (Meniu / Specialūs gėrimai), pasirinkite „MENU“ (Meniu) ir paspauskite mygtuką „OK“ (Gerai), kad patvirtintumėte. Slinkite, kad pasirinktumėte AQUACLEAN FILTER („AquaClean“ filtras). Norėdami patvirtinti, paspauskite mygtuką „OK“ (Gerai).
 - Ekrane rodomas anksčiau sumontuotų „AquaClean“ filtrų skaičius nuo 0 iki 8 filtrų.

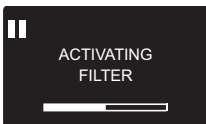
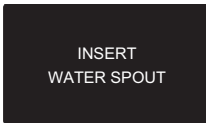
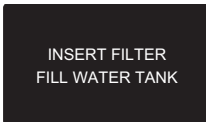
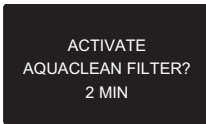

- 3 Ekrane pateikiamas klausimas, ar norite aktyvinti filtrą. Norėdami patvirtinti, paspauskite mygtuką OK (Gerai).

- 4 Ekrane pateikiamas prašymas įdėti filtrą ir pripilti vandens baką. Įsitinkinkite, kad pripilate vandens baką iki MAX lygio žymos.

- 5 Ekrane pateikiamas priminimas įdėti karšto vandens snapelį į mašiną. Norėdami patvirtinti, paspauskite mygtuką „OK“ (Gerai).

- 6 Ekrane pateikiamas priminimas padėti talpyklą po karšto vandens snapeliu. Norėdami patvirtinti, paspauskite mygtuką „OK“ (Gerai). Mašina pradeda pilti vandenį.

- Parodomas filtro aktyvinimo ekranas ir eigos juosta, rodanti filtro aktyvinimo eigą.



- Aktyvinimą užbaigus, ekrane rodoma varnelė, tai aktyvinimo patvirtinimas.



- Parodomas mašinos pasirengimo ekranas ir „AquaClean 100%“ piktograma, rodanti, kad filtras aktyvintas.

„AquaClean“ filtro keitimas

Pastaba. Pakeiskite „AquaClean“ filtrą, kai tik talpa nukris iki 0 % ir filtro piktograma ims dažnai mirksėti. Keiskite „AquaClean“ filtrą bent kas 3 mėnesius, net jei mašina dar nenurodė, kad keitimas reikalingas.

Patarimas. Patariame pirkti naują filtrą, kai talpa sumažėja iki 10 % ir filtro piktograma ima retai mirksėti. Taip busite užtikrinti, kad galėsite pakeisti filtrą, kai jo talpa sumažės iki 0 %.

- 1 Išimkite „AquaClean“ filtrą ir pakeiskite jį nauju „AquaClean“ filtru (taip pat žr. atskirą greito paleidimo vadovą).
- 2 Paspauskite mygtuką MENU/SPECIAL DRINKS (Meniu / specialūs gėrimai), slinkite iki AQUACLEAN FILTER (AQUACLEAN filtras). Norėdami patvirtinti, paspauskite mygtuką „OK“ (Gerai).
 - Ekrane pateikiamas klausimas, ar norite aktyvinti naują filtrą.
- 3 Norėdami patvirtinti, paspauskite mygtuką „OK“ (Gerai).
 - Ekrane automatiškai atnaujinamas panaudotų filtrų skaičius.
 - Išpilkite 2 puodelius (0,5 l) karšto vandens, kad užbaigtumėte aktyvinimą. Pašalinkite šitą vandenį.



„AquaClean“ filtro pakeitimas sunaudojus 8 filtrus

- 1 Kai filtro piktograma ekrane pradeda mirksėti, paspauskite mygtuką MENU/SPECIAL DRINKS (Meniu / specialūs gėrimai), slinkite iki AQUACLEAN FILTER (AQUACLEAN filtras) ir paspauskite mygtuką OK (Gerai), kad patvirtintumėte.
 - Ekrane jums nurodoma, kad reikia pašalinti mašinos nuoviras prieš aktyvinant naują filtrą.
- 2 Paspauskite mygtuką OK (Gerai), jei norite pradėti nuovirų šalinimo procedūrą.
 - Kelis kartus paspauskite atšaukimo mygtuką, kad išeitumėte iš filtro meniu, jei nenorite tuoj pat šalinti nuovirų.
- 3 Nuovirų šalinimo procedūros pabaigoje ekrane pateikiamas klausimas, ar norite sumontuoti „AquaClean“ filtrą.
 - Atlikite veiksmus, nurodytus „AquaClean“ filtro keitimas“.

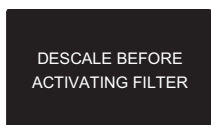

Vandens kietumo matavimas

Pastaba. Jei sumontavote „AquaClean“ filtrą, jums nereikia nustatyti vandens kietumo.

Kad galėtumėte sureguliuoti mašinos nustatymus pagal vandenį savo vietovėje, išmatuokite vandens kietumą tiekiamą vandens kietumo tikrinimo juostele. Nustatytas numatytasis aukščiausias mašinos vandens kietumo lygis (4). Jei išmatuotas vandens kietumas kitoks, sureguliuokite nustatymą mašinos meniu.

- 1 1 sekundeį įmerkite vandens kietumo matavimo juostelę (tiekiamą su mašina) į vandenį iš vandentiekio čiaupo.
- 2 Ištraukite vandens kietumo tikrinimo juostelę ir palaukite 1 minutę.
- 3 Patikrinkite, kelių kvadratų spalva pasikeitė į raudoną, ir patikrinkite vandens kietumą tolesnėje lentelėje.

raudonų kvadratų skaičius	vertė, kurią reikia nustatyti	vandens kietumas
■□□□	1	labai minkštas vanduo
■ ■ □ □	2	minkštas vanduo
■ ■ ■ □	3	kietas vanduo
■ ■ ■ ■	4	labai kietas vanduo

- 4 Paspauskite mygtuką MENU (Meniu), pasirinkite meniu ir slinkite, kad pasirinktumėte vandens kietumą. Pasirinkite pageidaujama vandens kietumo nustatymą ir paspauskite mygtuką OK (Gerai), kad patvirtintumėte.

Valdymo pultas ir ekranas

Ši espresso mašina turi savaime aiškų ekraną, kad būtų lengva naudoti. Perskaitykite tolesnius skirsnius, juose pateikiamas trumpas paaiškinimas apie mygtukus.

Mygtukai gėrimams vienu palietimu

Pasinaudokite vieno veiksmo gėrimo mygtukais (ESPRESSO (Espresas), ESPRESSO LUNGO (Silpnasis espresas), CAFFÉ CREMA (Juoda kava), CAPPUCCINO (Kapučinas) arba LATTE MACCHIATO (Pienas su espresu), kad greitai paruoštumėte vieną iš iš anksto nustatytų gėrimų.

- Įsitinkite, kad pieno grafinas yra vietoje ir paruoštas naudoti, kai pasirinktėte kapučiną arba pieną su espresu (žr. atitinkamą greito paleidimo vadovą).
- Pastaba. Jei norite sustabdyti virimo procesą prieš mašinai išpilant iš anksto nustatytą kavos tūrį, paspauskite mygtuką „OK“ (Gerai) arba anksčiau pasirinkto gėrimo mygtuką.
- Galite sureguliuoti espresso ar silpnojo espresso tūrį.
- Po gėrimo pieno pagrindu paruošimo mašina pradeda procedūrą QUICK CARAFE CLEAN (Greitas grafino valymas).

Naršymo mygtukai

Pasinaudokite toliau aprašytais mygtukais, norėdami naršyti meniu:



Atsisakymo mygtukas: paspauskite šį mygtuką norėdami grįžti į pagrindinį meniu.



Mygtukas aukštyn: paspauskite šį mygtuką, norėdami slinkti aukštyn ekrano meniu.



Mygtukas OK (Gerai): paspauskite šį mygtuką norėdami pasirinkti, patvirtinti ar sustabdyti funkciją.



Mygtukas žemyn: paspauskite šį mygtuką, norėdami slinkti žemyn ekrano meniu.

Mygtukas „MENU/SPECIAL DRINKS“ (Meniu / Specialūs gėrimai)

Pasinaudokite mygtuku MENU/SPECIAL DRINKS (Meniu / specialūs gėrimai), kad paruoštumėte kitus gėrimus, kaip karštas vanduo ir pienas su putomis. Taip pat galite pasinaudoti mygtuku MENU (Meniu), kad pakeistumėte tolesnius nustatymus:

- Kalba: galite pasinaudoti mygtuku MENU (Meniu), kad pasirinktumėte pageidaujamą kalbą.
- Ekranų kontrastas
- Kavos temperatūra
- Budėjimo laikas: tai laikas, po kurio mašina persijungia į budėjimo režimą.
- Vandens kietumas: kad galėtumėte sureguliuoti mašinos nustatymus pagal vandenį savo vietovėje, išmatuokite vandens kietumą.
- Norėdami aktyvinti „AquaClean“ filtrą
- Norėdami pradėti nuovirų šalinimą

Mygtukas „AROMA STRENGTH“ (Aromato stiprumas)

Pasinaudokite mygtuku AROMA STRENGTH (Aromato stiprumas), kad sureguliuotumėte kavos stiprumą arba kad išvirtumėte iš anksto sumaltą kavą.

Kavos virimas

Kavos virimas iš kavos pupelių

Atsargiai! Naudokite tik espresso pupeles. Niekada nedėkite maltos kavos, neskrudintų ar karamelizuotų kavos pupelių į pupelių bunkerį, nes taip galima apgadinti mašiną.

Norėdami išvirti kavos, vykdykite instrukcijas, pateikiamas atskirame greito paleidimo vadove.

Norėdami išvirti du puodelis espresso arba silpnojo espresso, du kartus paspauskite pageidaujamo gėrimo mygtuko. Mašina automatiškai atliks du malimo ciklus iš eilės.

Pastaba. Naudojant pupelių bunkerio dangtį pupelės lieka šviežios.

Kavos virimas iš maltos kavos

Kai verdate kavą, naudodami iš anksto sumaltas kavos pupeles, pasinaudokite tiekiamu matavimo kaušeliu, kad įdėtumėte tinkamą kiekį į maltų kavos pupelių skyrių. Neįdėkite per daug maltos kavos, kad neužsikimštų kavos tirščių stalčius.

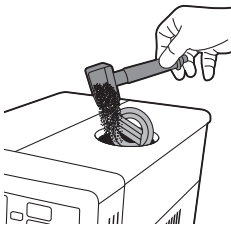

- 1 Atidarykite iš anksto sumaltos kavos skyriaus dangtelį.
- 2 Įpilkite **vieną** matavimo kaušą iš anksto sumaltos kavos į iš anksto sumaltos kavos skyrių ir uždarykite dangtelį.

Dėmesio! Nedėkite jokios kitos medžiagos, išskyrus iš anksto sumaltą kavą, į iš anksto sumaltos kavos skyrių, nes taip galima apgadinti mašiną.

- 3 Puoduką padėkite po kavos pylimo snapeliu.
- 4 Paspauskite mygtuką „AROMA STRENGTH“ (Aromato stiprumas) ir pasirinkite sumaltos kavos virimo funkciją.
- 5 Norėdami patvirtinti, paspauskite mygtuką „OK“ (Gerai).
Mašina automatiškai pradeda virti pasirinktą gėrimą.

Pastaba. Naudodami iš anksto sumaltą kavą, vienu metu galite išvirti vieną kavos gėrimą.

Specialūs gėrimai ir karštas vanduo

Kaip pasirinkti specialų gėrimą

- 1 Paspauskite mygtuką MENU/SPECIAL DRINKS (Meniu / specialūs gėrimai) ir pasirinkite DRINKS (Gėrimai).
- 2 Norėdami patvirtinti, paspauskite mygtuką „OK“ (Gerai).
- 3 Slinkite per meniu ir pasirinkite norimą gėrimą.

Karšto vandens išpylimas

Atsargiai! Garai ir karštas vanduo gali purkšti iš karšto vandens išleidimo snapelio, kai virimas prasideda. Prieš išimdami karšto vandens išleidimo snapelį palaukite, kol virimas pasibaigs.

- 1 Įstatykite karšto vandens išleidimo snapelį.
- 2 Paspauskite mygtuką „MENU/SPECIAL DRINKS“ (Meniu / Specialūs gėrimai). Pasirinkite DRINKS (Gėrimai), patvirtinkite ir slinkite, kad pasirinktumėte HOT WATER (Karštas vanduo).

Atsargiai! Kai sumontuotas karšto vandens išleidimo snapelis, meniu rinkitės tik HOT WATER (Karštas vanduo).

- 3 Norėdami patvirtinti, paspauskite mygtuką „OK“ (Gerai). Ekrane jums primenama, kad turite įdėti karšto vandens išpylimo snapelį, paspauskite mygtuką „OK“ (Gerai), kad patvirtintumėte. Mašina pradeda pilti karštą vandenį.
- 4 Paspauskite mygtuką „OK“ (Gerai), kad sustabdytumėte karšto vandens išpylimą.

Kavos gėrimų pieno pagrindu virimas ir pieno putų darymas.

Pastaba. Norėdami gauti išsamesnę informaciją apie tai, kaip naudoti pieno grafiną, skaitykite greitos pradžios vadovą arba nuskenuokite QR kodą, kad gautumėte prieigą prie skirtojoje žiniatinklio svetainėje esančių instrukcijų vaizdo įrašų.

Atsargiai! Prieš pasirinkdami kavos gėrimą pieno pagrindu ar pieno putas įsitikinkite, kad pieno grafinas įdėtas ir pieno putų išleidimo snapelis atidarytas. Jei pieno grafinas netinkamai sumontuotas, garai arba karštas pienas gali purkšti iš pieno putų išpylimo snapelio.

- 1 Puoduką padėkite po atidarytu pieno putų išleidimo snapeliu.
- 2 Pasirinkite gėrimą pieno pagrindu.
 - Paspauskite vieno veiksmo mygtuką CAPPUCCINO (Kapučinas) arba LATTE MACCHIATO (Pienas su espresu), kad tuoj pat išvirtumėte vieną iš šių gėrimų pieno pagrindu.
 - Paspauskite mygtuką MENU/SPECIAL DRINKS (Meniu / specialūs gėrimai), pasirinkite DRINKS (Gėrimai) ir slinkite per gėrimus, kad pasirinktumėte MILK FROTH (Pieno putas).
 - Mašina jums primena, kad turite įstatyti pieno grafiną ir atidaryti pieno putų išpylimo snapelį.
- 3 Mašina pirmiausiai įpila iš anksto nustatytą pieno putų tūrį į puodelį ar stiklinę ir tada įpila iš anksto nustatytą kavos tūrį.
 - Kad sustabdytumėte pieno ar kavos išpylimą, paspauskite mygtuką „OK“ (Gerai).
- 4 Po kavos gėrimų pieno pagrindu virimo ekrane jums pateikiamas klausimas, ar norite atlikti greitą pieno grafino valymo procedūrą. Turite 10 sekundžių greito valymo procedūrai aktyvinti. Galite atlikti greitą valymo procedūrą ir palikę pieno grafinę. Rekomenduojama atlikti greitą valymo procedūrą ne rečiau kaip kartą per dieną. Du kartus paspauskite mygtuką „OK“ (Gerai), kad patvirtintumėte, kad norite atlikti greitą valymo procedūrą, arba paspauskite atšaukimo mygtuką, norėdami atlikti greitą valymo procedūrą vėliau.

Gėrimų tipai ir kiekiai

Gėrimų tipai

Gėrimo pavadinimas	Aprašymas	Kaip pasirinkti
Espressas	Kava su tiršta puta, patiekama mažame puoduke	Gėrimo vienu paspaudimu mygtukas valdymo pulte
Silpnasis espressas	Didesnis kiekis espresso su tiršta puta, patiekiamas vidutinio dydžio puoduke	Gėrimo vienu paspaudimu mygtukas valdymo pulte
Sodrusis espressas	Mažesnis kiekis espresso su tiršta puta, patiekiamas mažame puoduke	MENU/SPECIAL DRINKS
Caffè crema	Didelis kiekis espresso su maža puta, patiekiamas dideliame puoduke	MENU/SPECIAL DRINKS
Espresso double	Dvigubas espressas su tiršta puta, patiekiamas mažame puodelyje	MENU/SPECIAL DRINKS
Kapučinas	1/3 espresso, 1/3 karšto pieno ir 1/3 pieno putų, patiekama dideliame puodelyje	Gėrimo vienu paspaudimu mygtukas valdymo pulte
Baby cappuccino	Mažesnis kiekis kapučino, patiekiamas vidutinio dydžio puodelyje	MENU/SPECIAL DRINKS
Flat white	Kava su karštu pienu, su plona puta, patiekama aukštoje stiklinėje	MENU/SPECIAL DRINKS
Latte macchiato	Didelis kiekis karšto pieno su puta ir porcija espresso, patiekama aukštoje stiklinėje	Gėrimo vienu paspaudimu mygtukas valdymo pulte
Pieno putos	Karštas pienas su puta	MENU/SPECIAL DRINKS
Karštas vanduo		MENU/SPECIAL DRINKS

Gėrimų kiekiai

Gėrimo pavadinimas	Standartinis kiekis	Kiekio diapazonas
Espressas	40 ml	20–230 ml
Sodrusis espressas	30 ml	20–230 ml
Silpnasis espressas	80 ml	20–230 ml
Juoda kava	125 ml	20–230 ml
Dvigubas espressas	60 ml (dvigubas malimas)	40–230 ml
Karštas vanduo	300 ml	50–450 ml

Tūrio ir skonio reguliavimas

Kavos ir pieno tūrio reguliavimas

Galite reguliuoti išvirto gėrimo tūrį pagal savo skonį ir puodelių dydį.

Atsargiai! Nenaudokite puodelių, kurių skersmuo didesnis kaip 8 cm, kad išvengtumėte priekinio skydo apgadinimo.





Pastaba. Patariame naudoti stiklinius puodelius arba puodelius su keramika padengtu kraštu.

- 1 Norėdami sureguliuoti espresso tūrį, paspauskite ir laikykite mygtuką ESPRESSO (Espresas), kol ekrane bus parodyta piktograma MEMO.
 - Mašina pereina į programavimo etapą ir pradeda virti pasirinktą gėrimą.
- 2 Paspauskite mygtuką „OK“ (Gerai), kai puodelyje bus pageidaujamas espresso kiekis.
 - Varnelė ekrane rodo, kad mygtukas užprogramuotas. kaskart jį paspaudus, mašina išverda nustatytą tūrį espresso.

Pastaba. Norėdami nustatyti silpnojo espresso, juodos kavos, kapučino ir pieno su espresso tūrį, atlikite tokią pat procedūrą: paspauskite ir laikykite gėrimo mygtuką ir paspauskite mygtuką „OK“ (Gerai), kai puodelyje bus pageidaujamas kiekis. Norėdami sureguliuoti kavos gėrimų pieno pagrindu tūrį, pirmiausia įdėkite pieno grafiną ir išsaugokite pieno tūrį, o paskui kavos tūrį.

Kavos stiprumo reguliavimas

Norėdami pakeisti kavos stiprumą, paspauskite mygtuką „AROMA STRENGTH“ (Aromato stiprumas). Kaskart jums paspaudus mygtuką „AROMA STRENGTH“ (Aromato stiprumas), aromato stiprumas keičiasi vienu laipsniu. Ekrane rodomas pasirinktas stiprumas, kuris įrašomas tik jei verdate kavą.

- | | | |
|---|---|----------------|
| 1 |  | 1 Labai silpna |
| 2 |  | 2 Silpna |
| 3 |  | 3 Normali |
| 4 |  | 4 Stipri |
| 5 |  | 5 Labai stipri |

Pastaba. Mašina automatiškai įpila tinkamą kiekvieno pasirinkto stiprumo kavos tūrį.

Pastaba. Taip pat galite naudoti mygtuką AROMA STRENGTH (Aromato stiprumas), norėdami virti kavą iš sumaltų kavos pupelių.

Pastaba. Suregulius kavos stiprumą ekrane vėl rodomas pagrindinis meniu ir įrašomas pasirinktas aromato stiprumas, kai verdate kavą.

Malūnėlio nustatymų reguliavimas

Galite reguliuoti malimo nustatymus, naudodami malimo nustatymo ratuką pupelių talpykloje. Pasirinkus bet kokią nuostatą, garantuojama, kad keraminis kavos malūnėlis tiksliai vienodai sumals kiekvienam jūsų verdamos kavos puodeliui. Taip išsaugomas visas kavos aromatas ir suteikiamas tobulas skonis kiekvienam puodeliui.

Pastaba. Galite reguliuoti malimo nustatymus tik mašinei malant kavos pupeles.

Atsargiai! Nesukite malimo nustatymo ratuko daugiau kaip per vieną įrąntą iš karto, kad nebūtų apgadintas malūnėlis.

- 1 Puoduką padėkite po kavos pylimo snapeliu.
- 2 Atidarykite kavos pupelių bunkerio dangtelį.
- 3 Paspauskite mygtuką „ESPRESSO“ (Espresas).
- 4 Kai malūnėlis pradės malti, nuspauskite malimo nustatymo ratuką ir pasukite jį į kairę arba į dešinę.
 - Yra 10 skirtingi malimo nustatymai, iš kurių galite pasirinkti. Kuo mažesnis nustatymas, tuo stipresnė kava.

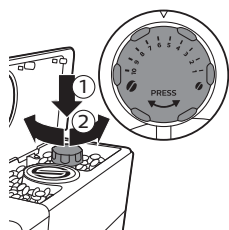

Valymas ir priežiūra

Pastaba. Kada ir kaip valyti visas atjungiamas mašinos dalis žr. tolesnėje lentelėje. Išsamesnę informaciją apie virimo grupės valymą ir nuovirų šalinimą iš mašinos skaitykite atitinkamuose tolesniuose skirsniuose arba apsilankykite skirtojoje žiniatinklio svetainėje www.saeco.com/care.

Valymo lentelė

Dalies aprašymas	Kada valyti	Kaip valyti
Virimo grupė	Kas savaitę	Išimkite virimo grupę ir valykite po vandentiekio čiaupu.
	Priklausomai nuo naudojimo tipo	Sutepkite virimo grupę.
	Kas mėnesį	Valykite virimo grupę, naudodami tabletes kavos aliejui šalinti.
Pieno grafinas	Po kiekvieno naudojimo	Atlikite QUICK CARAFE CLEAN (Greitą grafino valymą), kaip nurodyta ant mašinos, paruošę gėrimą pieno pagrindu.

Dalies aprašymas	Kada valyti	Kaip valyti
	Kasdien	Krupopščiai išvalykite pieno grafiną. Taip pat meniu galite pasirinkti funkciją QUICK CLEAN (Greitas valymas), jei dar to neatlikote paruošę gėrimą pieno pagrindu.
	Kas savaitę	Išrinkite pieno grafiną ir išvalykite visas dalis po vandentiekio čiaupu.
	Kas mėnesį	Naudokite „Saeco“ pieno kontūro valiklį CA6705 šiam valymo ciklui.
Nuvarvėjimo padėklas	Kai raudonas pilno nuvarvėjimo padėklo indikatorius išskyla per nuvarvėjimo padėklą.	Ištuštinkite nuvarvėjimo padėklą ir valykite jį po vandentiekio čiaupu.
Kavos tirščių talpykla	Kai jums patogiu	Ištuštinkite kavos tirščių talpyklą ir valykite po vandentiekio čiaupu. Įsitikinkite, kad mašina įjungta, kai tuštinate ir valote kavos tirščių talpyklą.
Vandens bakas	Kai jums patogiu	Valykite po vandentiekio čiaupu.
Iš anksto sumaltos kavos skyrius / kavos išėjimo vamzdelis	Kas savaitę	Išvalykite viršutinę dalį šaukšto rankena, kaip parodyta toliau.

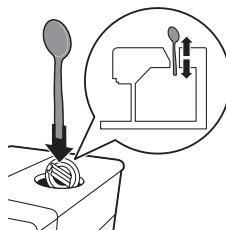

Virimo grupės valymas

Pastaba. Nuskenуйте QR kodą arba pereikite į www.saeco.com/care, kad gautumėte išsamią informaciją apie tai, kaip išrinkti ir valyti virimo grupę.

Atsargiai: neplaukite virimo grupės indaplovėje ir jai valyti nenaudokite skystų ploviklių ar valymo priemonių. Dėl to virimo grupė gali blogai veikti ir galimas neigiamas poveikis kavos skoniu.

Virimo grupės valymas po vandentiekio čiaupu

- 1 Mašiną išjunkite ir atjunkite nuo maitinimo tinklo.
- 2 Išimkite nuvarvėjimo padėklą su kavos tirščių talpykla.
- 3 Atidarykite priežiūros dureles.

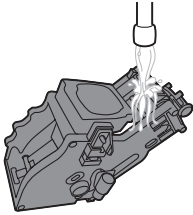
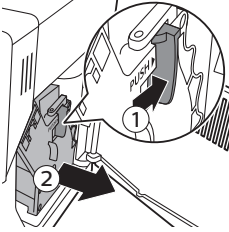

4 Paspauskite mygtuką PUSH (Stumti) (1) ir patraukite už virimo grupės rankenėlės, kad nuimtumėte ją nuo mašinos (2).

5 Kruopščiai išskalaukite virimo grupę drungnu vandeniu. Kruopščiai išvalykite viršutinį filtrą.

6 Leiskite virimo grupei išdžiūti ore.

Pastaba. Nesausinkite virimo grupės audeklų, kad pluošto nesusikauptų virimo grupės viduje.

Virimo grupės valymas naudojant tabletes kavos aliejui šalinti

Atsargiai! Valymui naudokite tik kavos aliejaus šalinimo tabletes. Jos neatlieka nuovirų šalinimo funkcijos.

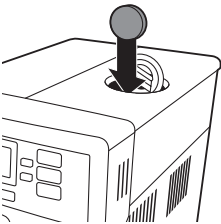

1 Padėkite talpyklą po kavos pylimo snapeliu.

2 Paspauskite mygtuką „AROMA STRENGTH“ (Aromato stiprumas) ir pasirinkite „GROUND COFFEE“ (Malta kava).

3 Įdėkite tabletę riebalams šalinti į iš anksto sumaltos kavos talpyklą.

4 Paspauskite mygtuką „CAFFÈ CREMA“ (Juoda kava). Mašina pila vandenį iš kavos išpylimo snapelio.

5 Eigos indikatorius pasiekus vidurį, nustatykite pagrindinio jungiklio mašinos galinėje dalyje padėtį „OFF“ (Išjungta).

6 Leiskite riebalų šalinimo tirpalui veikti apie 15 minučių.

7 Nustatykite pagrindinio jungiklio padėtį „ON“ (Jungta). Paspauskite budėjimo mygtuką.

8 Palaukite kol mašina atliks automatinį skalavimo ciklą.

9 Atlikite „Savaitinio virimo grupės valymo“ procedūrą.

10 Išimkite nuvarvėjimo padėklą su kavos tirščių talpykla. Ištuštinkite nuvarvėjimo padėklą ir kavos tirščių talpyklą ir įdėkite atgal į mašiną.

11 Paspauskite mygtuką „AROMA STRENGTH“ (Aromato stiprumas) ir pasirinkite „GROUND COFFEE“ (Malta kava)..

12 Paspauskite mygtuką „CAFFÈ CREMA“ (Juoda kava). Mašina pila vandenį iš kavos išpylimo snapelio.

13 Du kartus pakartokite 12 ir 13 veiksmus. Pašalinkite išpiltą vandenį.

Virimo grupės įstatymas

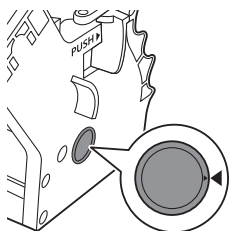

- 1 Prieš įstumdami virimo grupę atgal į mašiną įsitikinkite, kad sutampa du geltoni orientacijos ženklai šone. Jei jie nesutampa, atlikite šį veiksmą:

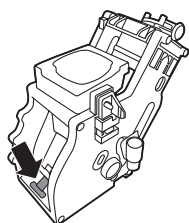

- Įsitikinkite, kad svirtis liečia virimo grupės pagrindą.
- 2 Įsitikinkite, kad geltono virimo grupės fiksavimo kablo padėtis tinkama.

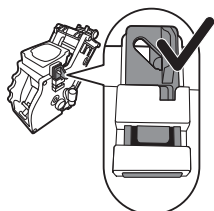

- Norėdami nustatyti tinkamą kablo padėtį, stumkite jį aukštyn, kol jis atsidurs viršutinėje padėtyje.

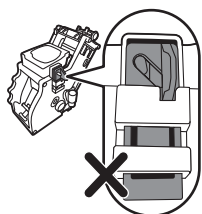

- Kablo padėtis nėra tinkama, jei jis vis dar apatinėje padėtyje.
- 3 Stumkite virimo grupę atgal į mašiną išilgai nukreipimo bėgių šonuose, kol ji užsifiksuos savo vietoje ir pasigirs spragtelėjimas.

Atsargiai! Nespauskite mygtuko „PUSH“ (Stumti).

- 4 Uždarykite priežiūros dureles.

Tepimas

Kad mašina veiktų optimaliai, turite tepti virimo grupę. Tepimo dažnumą žr. toliau pateiktoje lentelėje. Norėdami gauti pagalbos aplankykite mūsų žiniatinklio svetainę: www.saeco.com/care.

Naudojimo dažnumas	Kasdien išverdamų gėrimų skaičius	Tepimo dažnumas
Retai	1-5	Kas 4 mėnesius
Normaliai	6-10	Kas 2 mėnesius
Intensyviai	>10	Kas mėnesį

- 1 Prietaisą išjunkite ir atjunkite nuo maitinimo tinklo.
- 2 Išimkite virimo grupę ir išskalaukite po drungnu vandeniu iš vandentiekio čiaupo.

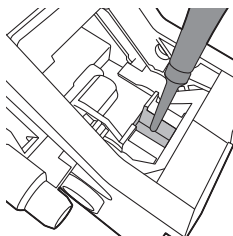

3 Užtepkite ploną sluoksnį tepalo apie veleną virimo grupės apačioje.

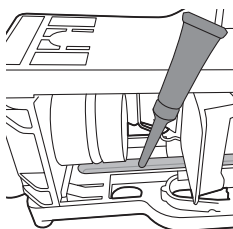

4 Užtepkite ploną sluoksnį tepalo ant bėgių abiejose pusėse (žr. paveikslą).

5 Vėl įstatykite virimo grupę.

Tepalo tūbelę galite naudoti daug kartų.

Pieno grafino valymas

Greito valymo funkcija

Paruošus gėrimą pieno pagrindu, ekrane parodoma grafino valymo piktograma.

- 1** Paspauskite mygtuką „MENU“ (Meniu), pasirinkite „QUICK CLEAN“ (Greitas valymas) ir paspauskite mygtuką „OK“ (Gerai), kad patvirtintumėte.
- 2** Įsitinkinkite, kad pieno grafinas sumontuotas ir kad pieno putų snapelis atidarytas.
- 3** Padėkite talpyklą po pieno putų išleidimo snapeliu.
- 4** Paspauskite mygtuką „OK“ (Gerai), kad įjungtumėte karšto vandens išleidimą.

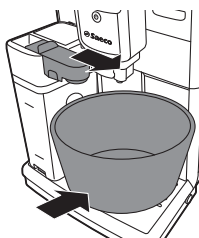

Kruopštus pieno grafino valymas

Norėdami kruopščiai išvalyti pieno grafiną, turite reguliariai atlikti šiuos veiksmus:

- 1** Nuimkite pieno išleidimo bloko dangtelį.

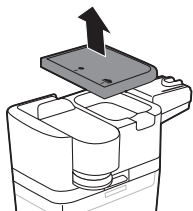

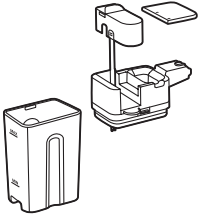

- 2 Iškelkite pieno išpylimo snapelį iš viršutinės pieno išpylimo mazgo dalies.
- 3 Išimkite pieno vamzdelį iš pieno išleidimo snapelio.
- 4 Kruopščiai išskalaukite pieno vamzdelį ir pieno išpylimo snapelį drungnu vandeniu.

Savaitinis pieno grafino valymas

Pieno išleidimo snapelį sudaro 5 komponentai. Išrinkite visus komponentus kartą per savaitę ir išvalykite juos po vandentiekio čiaupu. Indaplovėje galima plauti visus komponentus, išskyrus pieno talpyklą.

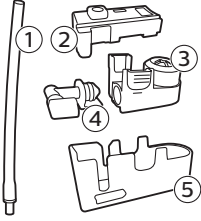

- 1 Pieno vamzdelis
 - 2 Guminis laikiklis
 - 3 Pieno putų darymo mechanizmas
 - 4 Pieno putų mechanizmo jungtis
 - 5 Pieno išpylimo snapelio korpusas
- Pieno išpylimo snapelio išrinkimas

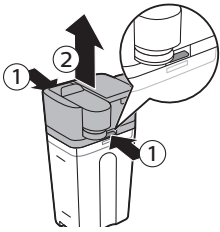

- 1 Paspauskite atleidimo mygtukus abiejose pieno išleidimo mazgo viršutinės dalies pusėse (1) ir pakelkite viršutinę pieno talpyklos dalį (2).

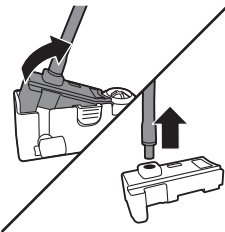

- 2 Apverskite pieno išleidimo mazgą dugnu į viršų ir tvirtai laikykite rankoje. Ištraukite pieno vamzdelį iš guminio laikiklio.

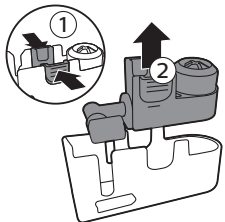

- 3 Paspauskite atlaisvinimo mygtukus ant pieno putų darymo mechanizmo ir išimkite pieno putų darymo mechanizmą iš guminio laikiklio.

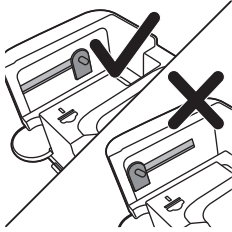
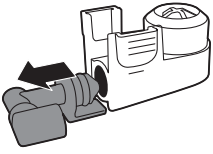

4 Ištraukite pieno putų darymo mechanizmo jungtį iš pieno putų darymo mechanizmo.

5 Išskalaukite visus komponentus drungnu vandeniu iš čiaupo.

Pieno grafino surinkimas

- 1** Norėdami surinkti pieno putų išpylimo snapelį, atlikite „Pieno putų išleidimo snapelio išrinkimo“ procedūros 2–4 veiksmus atvirkščia tvarka.
- 2** Įdėkite pieno putų išpylimo snapelį atgal į viršutinę pieno grafino dalį.
- 3** Uždėkite viršutinę pieno grafino dalį atgal ant pieno grafino.

Pastaba. Prieš uždėdami pieno putų išpylimo snapelį atgal į pieno grafino viršutinę dalį, pastumkite kaištį viršutinėje dalyje į tinkamą padėtį. Jei šis kaištis nebus tinkamoje padėtyje, negalėsite įdėti pieno putų išpylimo snapelio atgal į pieno grafino viršutinę dalį.

Mėnesinis pieno grafino valymas

Šiam valymo ciklui naudokite tik „SAECO“ pieno kontūro valiklį CA6705.

- 1** Supilkite pieno kontūro valiklio maišelio turinį į pieno grafiną. Tada pripilkite į pieno grafiną vandens iki lygio žymos „MAX“.
- 2** Įstatykite pieno grafiną į mašiną ir padėkite talpyklą po pieno išpylimo snapeliu.
- 3** Paspauskite mygtuką MENU (Meniu), pasirinkite DRINKS (Gėrimai) ir slinkite iki MILK FROTH (Pieno putos). Paspauskite mygtuką „OK“ (Gerai), kad įjungtumėte valymo tirpalo išleidimą.
- 4** Kartokite 3 veiksmą, kol pieno grafinas ištuštės.
- 5** Kai grafinas ištuštėja, pašalinkite talpyklą ir pieno grafiną nuo mašinos.
- 6** Kruopščiai išskalaukite pieno grafiną ir pripilkite į jį šviežio vandens iki lygio žymos „MAX“.
- 7** Įstatykite pieno grafiną į mašiną.
- 8** Padėkite talpyklą po pieno išleidimo snapeliu.
- 9** Paspauskite mygtuką MENU (Meniu) ir pasirinkite MILK FROTH (Pieno putos) meniu DRINKS (Gėrimai), kad įjungtumėte grafino skalavimo ciklą.
- 10** Kartokite 9 veiksmą, kol pieno grafinas ištuštės.

Pastaba. Niekada negerkite per šį veiksmą išpildo tirpalo.

- 11** Pakartokite 6–10 veiksmus.
- 12** Kai mašina nustos pilti vandenį, valymo ciklas bus baigtas.
- 13** Išrinkite visus komponentus ir išskalaukite juos drungnu vandeniu iš čiaupo.

Mašina paruošta naudoti.

Nuovirų šalinimo procedūra

Kai ekrane pateikiamas klausimas START DESCALING? (Pradėti šalinti nuoviras?), turite pašalinti nuoviras iš mašinos. Jei ekrane parodžius šį pranešimą jūs nešalinate iš mašinos nuovirų, mašina nustos veikti tinkamai. Tokiu atveju remontui garantija netaikoma.

Naudokite tik „Philips“ nuovirų šalinimo priemonę. Jokiomis aplinkybėmis nenaudokite nuovirų šalinimo priemonės sieros rūgšties, druskos rūgšties, sulfamo ar acto rūgšties (acto) pagrindu, nes ji gali apgadinti vandens grandinę jūsų mašinoje ir tinkamai neištirpdyti kalkių nuovirų. Jei nenaudosite „Philips“ nuovirų šalinimo priemonės, bus panaikinta jūsų garantija. Jei nešalinsite nuovirų iš prietaiso, taip pat bus panaikinta jūsų garantija. „Philips“ tirpalo nuovioms šalinti galite nusipirkti internetinėje parduotuvėje www.saeco.com/care.

Nuovirų šalinimo procedūra užtrunka 23 minutes, ją sudaro nuovirų šalinimo ciklas (20 minučių) ir skalavimo ciklas (3 minučių). Galite pristabdyti nuovirų šalinimo arba skalavimo ciklą paspaudę mygtuką „ESC“. Norėdami tęsti nuovirų šalinimo arba skalavimo ciklą, paspauskite mygtuką „OK“ (Gerai).

Pastaba. Nenuimkite virimo grupės per nuovirų šalinimo procedūrą.

Įspėjimas. Negerkite tirpalo nuovioms šalinti ir vandens, išpildo per nuovirų šalinimo procedūrą.

- 1 Išimkite nuvarvėjimo padėklą ir kavos tirščių talpyklą, ištuštinkite ir išvalykite, ir įdėkite atgal į vietą.
- 2 Padėkite didelę talpyklą (1,5 l) po kavos išpylimo snapeliu.
- 3 Kai ekrane rodomas klausimas „Start descaling?“ (Ar pradėti šalinti nuoviras?), paspauskite mygtuką „OK“ (Gerai), jei norite pradėti nuovirų šalinimo procedūrą.
- 4 Ekrane jums primenama, kad turite išimti „AquaClean“ filtrą. Išimkite filtrą ir paspauskite mygtuką OK (Gerai).

Pastaba. Galite paspausti atšaukimo mygtuką, kad praleistumėte nuovirų šalinimą. Norėdami nuovirų šalinimo procedūrą pradėti vėliau, paspauskite mygtuką MENU (Meniu), pasirinkite MENU (Meniu) ir slinkite, kad pasirinktumėte DESCALING (Nuovirų šalinimas). Paspauskite „OK“ (Gerai), kad patvirtintumėte.

- 5 Ekrane jums primenama, kad turite ištuštinti nuvarvėjimo padėklą. Norėdami patvirtinti, paspauskite mygtuką „OK“ (Gerai).
- 6 Ekrane jums primenama, kad turite įstatyti pieno grafiną. Į pieno grafiną iki pusės pripilkite vandens, įstatykite grafiną ir atidarykite pieno išpylimo snapelį. Norėdami patvirtinti, paspauskite mygtuką „OK“ (Gerai).
- 7 Į vandens baką įpilkite tirpalo nuovioms šalinti. Pripilkite į vandens baką šviežio vandens iki „CALC CLEAN“ žymos. Įdėkite vandens baką atgal į mašiną. Norėdami patvirtinti, paspauskite mygtuką „OK“ (Gerai).
 - Prasideda pirmas nuovirų šalinimo procedūros etapas. Mašina pradeda intervalais pilti tirpalą nuovioms šalinti.
 - Ekrane rodoma nuovirų šalinimo piktograma, etapo indikacija ir trukmė. Šis pirmas etapas užtrunka 20 minučių.
- 8 Leiskite mašinai išpilti tirpalą nuovioms šalinti, kol vandens bakas ištuštės.
- 9 Išimkite vandens baką ir jį išskalaukite.

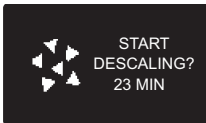

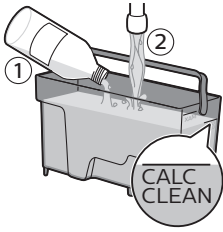

- 10** Pripilkite į vandens baką šviežio vandens iki „CALC CLEAN“ žymos. Įdėkite vandens baką atgal į mašiną ir paspauskite OK (Gerai).
- 11** Nuimkite ir išskalaukite pieno grafiną. Pripilkite į pieno grafiną vandens iki lygio žymos „MIN“. Įstatykite pieno grafiną į mašiną ir atidarykite pieno išpylimo snapelį.
- 12** Nuimkite ir ištuštinkite talpyklą ir padėkite ją atgal po kavos išpylimo snapeliu. Patvirtinkite paspausdami OK (gerai).
- 13** Prasideda antras nuovirų šalinimo procedūros etapas, tai skalavimo ciklas. Šis etapas užtrunka 3 minutes. Ekrane rodoma skalavimo piktograma ir etapo trukmė.

Pastaba. Jei vandens bakas nepripiltas iki lygio „CALC CLEAN“, mašinai gali prireikti kito skalavimo ciklo.

- 14** Palaukite, kol mašina nustos pilti vandenį. Nuovirų šalinimo procedūra pasibaigia, kai ekrane parodoma varnelė.
- 15** Jei norite baigti nuovirų valymo ciklą, spauskite mygtuką „OK“ (Gerai). Mašina ima šilti ir atlieka automatinį skalavimo ciklą.
- 16** Nuimkite ir ištuštinkite talpyklą.
- 17** Atlikite „Savaitinę pieno grafino valymo“ procedūrą, kad išvalytumėte pieno grafiną po nuovirų šalinimo.
- 18** Išvalykite virimo grupę, atlikdami „Savaitinį virimo grupės valymo“ ciklą.
- 19** Į vandens baką įstatykite naują „AquaClean“ filtrą.

Patarimas. Naudojant „AquaClean“ filtrą sumažėja poreikis šalinti nuoviras.

Ką daryti, jei nuovirų šalinimo procedūra nutraukiama

Pradėję nuovirų šalinimo procedūrą, turite leisti mašinai atlikti ją visą iki galo, neišjungdami mašinos. Jei mašina užstringa atlikdama nuovirų šalinimo ciklą, galite baigti nuovirų šalinimo procedūrą, paspaudę budėjimo mygtuką. Jei taip nutinka, arba jei nutrūksta maitinimas ar atsitiktinai atjungiamas laidas, atlikite tolesnius veiksmus:

- 1** Ištuštinkite vandens baką ir kruopščiai jį išskalaukite.
- 2** Pripilkite vandens baką iki „CALC CLEAN“ lygio žymos ir vėl įjunkite mašiną. Mašina išils ir atliks automatinį skalavimo ciklą.
- 3** Prieš virdami bet kokius gėrimus atlikite rankinį skalavimo ciklą.

Pastaba. Jei nuovirų šalinimo procedūra neužbaigiama, reikia kuo greičiau atlikti kitą nuovirų šalinimo procedūrą.

Įspėjimo piktogramos ir klaidų kodai

Įspėjimo piktogramų reikšmė

Įspėjimo piktogramos rodomos raudonai. Toliau rasite įspėjimo piktogramų, kurios gali būti parodytos ekrane, sąrašą ir jų reikšmę.



Pripilkite į vandens baką šviežio vandens iki „MAX“ lygio žymos.



Pieno grafinas neįstatytas. Įstatykite pieno grafiną į mašiną.



Pupelių bunkeris tuščias. Į kavos pupelių bunkerį įpilkite naujų kavos pupelių.



Kavos tirščių talpykla pilna. Patikrinkite, ar mašina įjungta. Tada išimkite ir ištuštinkite kavos tirščių talpyklą.



Mašinoje nėra virimo grupės arba ji netinkamai įstatyta. Įstatykite virimo grupę.



Virimo grupę užblokavo kavos milteliai. Išvalykite virimo grupę.



Karšto vandens išpylimo snapelis neįstatytas. Įstatykite karšto vandens išleidimo snapelį.



Įdėkite nuvarvėjimo padėklą ir uždarykite priežiūros dureles.



10 Jei ekrane rodomas klaidos kodas, žr. skirsnį „Klaidos kodų reikšmė“, kad nustatytumėte, ką reiškia ekrane rodomas kodas ir ką galite padaryti. Kai ekrane rodoma ši piktograma, mašinos naudoti negalima.

Klaidų kodų reikšmė

Toliau rasite klaidų kodų, kurie gali būti parodyti ekrane, sąrašą, jų reikšmę ir problemos sprendimo būdus. Jei šie sprendimai nepadeda pašalinti klaidos kodo iš ekrano ir grąžinti mašinos į normalią darbinę būklę, skambinkite „Saeco“ karštąja linija. Kontaktiniai duomenys nurodyti garantijos lankstinuke, arba galite juos rasti www.saeco.com/care.

Klaidos kodas	Problema	Priežastis	Galimas sprendimas
01	Kavos malūnėlis užstrigęs	Kavos ištekėjimo vamzdelis užkimštas.	Krupščiai išvalykite kavos išleidimo vamzdelį matavimo šaukšto arba kito šaukšto kotu. Išjunkite prietaisą ir vėl įjunkite.
03 - 04	Virimo grupės problema.	Virimo grupė nešvari. Virimo grupės padėtis netinkama.	Išimkite virimo grupę ir ją kruopščiai išvalykite. Išimkite virimo grupę ir vėl ją įstatykite. Prieš įstumdami virimo grupę atgal į mašiną įsitikinkite, kad sutampa du orientacijos ženklai šone.

Klaidos kodas	Problema	Priežastis	Galimas sprendimas
05	Vandens kontūro problema.	Vandens kontūre yra oro.	Kelis kartus išimkite ir įdėkite vandens baką. Įsitinkinkite, kad tinkamai jį įdedate į mašiną. Patikrinkite, ar vandens bako skyrius švarus. Jei naudojate „AquaClean“ filtrą: išimkite „AquaClean“ filtrą iš vandens bako ir pakratykite, kad iš filtro pašalintumėte visą orą. Tada įdėkite „AquaClean“ filtrą atgal į vandens baką.
14	Mašina perkaito.	Tai gali įvykti dėl kelių priežasčių.	Išjunkite mašiną ir vėl ją įjunkite po 30 minučių. Išbandykite tai 2 ar 3 kartus.

Trikčių diagnostika ir šalinimas

Šiame skyriuje apibendrintos dažniausios problemos, su kuriomis galite susidurti naudodami mašiną. Jei toliau pateikta informacija nepadės išspręsti problemos, apsilankykite www.saeco.com/care, ten rasite dažnai užduodamų klausimų sąrašą, arba kreipkitės į savo šalies klientų aptarnavimo centrą.

Problema	Priežastis	Sprendimas
Mašina neįsijungia.	Mašina atjungta arba pagrindinio jungiklio padėtis yra „išjungta“ (0).	Patikrinkite, ar maitinimo laidas įstatytas tinkamai. Įsitinkinkite, kad pagrindinio jungiklio padėtis yra „įjungtas“ (I).
Mašina veikia „DEMO“ (Demonstracijos) režimu.	Jūs spaudėte budėjimo mygtuką ilgiau nei 8 sekundes.	Išjunkite mašiną ir vėl įjunkite, naudodamiesi pagrindiniu jungikliu, esančiu galinėje mašinos dalyje.
Nuvarvėjimo padėklas greitai prisipildo.	Tai normalu. Mašina naudoja vandenį vidiniam kontūrai ir virimo grupei skalauti. Šiek tiek vandens teka per vidinę sistemą tiesiai į nuvarvėjimo padėklą.	Ištuštinkite nuvarvėjimo padėklą, kai pilno nuvarvėjimo padėklo indikatorius išskyla per nuvarvėjimo padėklo dangtelį. Padėkite puoduką po išpylimo snapeliu, kad surinktumėte skalavimo vandenį.

Problema	Priežastis	Sprendimas
Užpildytos kavos tirščių talpyklos piktograma teberodoma.	Jūs ištuštinote kavos tirščių talpyklą, kai mašina buvo išjungta.	Visada ištuštinkite kavos tirščių talpyklą mašinai esant įjungtai. Jei kavos tirščių talpyklą ištuštinate išjungę mašiną, kavos ciklų skaitiklis neatkuriamas. Tokiu atveju pranešimas „empty coffee grounds container“ (ištuštinkite kavos tirščių talpyklą) lieka ekrane, net konteneriui esant neužpildytam.
	Kavos tirščių talpyklą atgal įdėjote per greitai.	Nedėkite kavos tirščių talpyklos atgal, kol pranešimu ekrane nebūsate paraginti įdėti ją atgal.
Negaliu nuimti virimo grupės.	Virimo grupės padėtis netinkama.	Uždarykite priežiūros dureles. Išjunkite mašiną ir vėl įjunkite. Palaukite, kol bus parodytas ekranas, nurodantis, kad mašina paruošta, tada nuimkite virimo grupę.
	Neišėmėte kavos tirščių talpyklos.	Išimkite kavos tirščių talpyklą prieš nuimdami virimo grupę.
Negaliu įdėti virimo grupės.	Virimo grupės padėtis netinkama.	Prieš įstatydami nenustatėte virimo grupės į tinkamą padėtį. Įsitikinkite, kad virtis liečia virimo grupės pagrindą ir kad virimo grupės fiksavimo kablo padėtis tinkama.
		Atkurkite mašiną taip: įdėkite nuvarvėjimo padėklą ir kavos tirščių talpyklą atgal. Palikite virimo grupę išimtą. Uždarykite priežiūros dureles, išjunkite ir vėl įjunkite mašiną. Tada bandykite įstatyti virimo grupę.
	Mašina vis dar atlieka nuovirų šalinimo procedūrą.	Negalite nuimti virimo grupės per nuovirų šalinimo procedūrą. Pirmiausia užbaikite nuovirų šalinimo procesą, tada nuimkite virimo grupę.
Kava turi mažai putų arba yra skysta.	Parinktas per stambaus malūnelio nustatymas.	Parinkite smulkesnio malimo malūnelio nustatymą.
	Netinkamas kavos mišinys.	Pakeiskite kavos mišinį.
	Mašina atlieka susiregulavimo procedūrą.	Išvirkite kelis puodukus kavos.
	Virimo grupė nešvari.	Išvalykite virimo grupę.
Kava teka iš kavos išpylimo snapelio.	Kavos išpylimo snapelis užkimštas.	Išvalykite kavos išpylimo snapelį ir jo kiaurymes vamzdių valikliu.
	Kavos ištekėjimo vamzdelis užkimštas.	Išvalykite kavos išleidimo vamzdelį.

Problema	Priežastis	Sprendimas
Kava nepakankamai karšta.	Jūs naudojate šaltus puodukus.	Pašildykite puodukus, skalaudami juos karštu vandeniu.
	Nustatyta per žema temperatūra. Patikrinkite meniu nustatymus.	Meniu nustatykite aukštą temperatūrą.
	Įpylėte pieno.	Įpylus šilto ar šalto pieno visada šiek tiek sumažėja kavos temperatūra.
Mašina mala kavos pupeles, bet kava neišteka.	Kavos ištekėjimo vamzdelis užkimštas.	Išvalykite kavos išleidimo vamzdelį matavimo šaukšto arba kito šaukšto kotu. Išjunkite prietaisą ir vėl įjunkite.
	Parinktas per smulkus malūnėlio nustatymas.	Parinkite stambesnio malimo malūnėlio nustatymą.
	Virimo grupė nešvari.	Išvalykite virimo grupę.
	Kavos išpylimo snapelis nešvarus.	Išvalykite kavos išpylimo snapelį ir jo kiaurymes vamzdžių valikliu.
Kava išteka lėtai.	Parinktas per smulkus malūnėlio nustatymas.	Naudokite kitą kavos mišinį arba sureguliuokite malūnėlį.
	Virimo grupė nešvari.	Išvalykite virimo grupę.
	Kavos ištekėjimo vamzdelis užkimštas.	Išvalykite kavos išleidimo vamzdelį matavimo šaukšto arba kito šaukšto kotu.
	Mašinos kontūrą užkimšo kalkių nuosėdos.	Pašalinkite nuoviras iš mašinos.
Pieno putos per šaltos.	Puodukai šalti.	Iš anksto sušildykite puodelius karštu vandeniu.
Pienas neputoja.	Pieno grafinas nešvarus arba netinkamai įstatytas.	Išvalykite grafiną ir įsitikinkite, kad jo padėtį nustatote ir jį įstatote tinkamai.
	Pieno išleidimo snapelis ne visai atidarytas.	Įsitikinkite, kad nustatyta tinkama pieno išpylimo snapelio padėtis.
	Pieno grafinas ne visai surinktas.	Įsitikinkite, kad visi komponentai (ypač pieno vamzdelis) surinkti tinkamai.
	Naudojamo pieno rūšis netinka putoms daryti.	Iš skirtingų rūšių pieno gaunamas skirtingas putų tūris ir skirtinga putų kokybė. Mes patikrinome tolesnių rūšių pieną ir nustatėme, kad iš jo gaunamos geros pieno putos: pusiau nugriebtą ir nenugriebtą karvės pieną, sojos pieną ir pieną be laktozės. Kitos pieno rūšys nebuvo išbandytos ir iš jų gali būti gautas mažas kiekis putų.

Problema	Priežastis	Sprendimas
Negaliu aktyvinti „AquaClean“ filtro ir mašina prašo pašalinti nuoviras.	Jūs jau 8 kartus pakeitėte „AquaClean“ filtrą. Jums pakeitus „AquaClean“ filtrą 8 kartus, turite iš mašinos pašalinti nuoviras.	Pirmiausia pašalinkite nuoviras iš mašinos ir sumontuokite „AquaClean“ filtrą. Visada aktyvinkite „AquaClean“ filtrą meniu. Tai darykite ir pakeitę filtrą.
	Filtras nebuvo pakeistas laiku po to, kai „AquaClean“ filtro piktograma ėmė mirksėti ir pajėgumas sumažėjo iki 0 %.	Pirmiausia pašalinkite nuoviras iš mašinos ir tada sumontuokite „AquaClean“ filtrą.
	Jūs nesumontavote „AquaClean“ filtro pirmą kartą surinkę, o tik išvirę apie 50 puodelių kavos (100 ml puodelių). Mašina turi būti visiškai išvalyta nuo kalkių nuosėdų prieš jums sumontuojant „AquaClean“ filtrą.	Pirmiausia pašalinkite nuoviras iš mašinos, tada sumontuokite naują „AquaClean“ filtrą. Pašalinus nuoviras atkuriamas filtro skaitiklio rodmuo 0/8. Visada patvirtinkite filtro aktyvinimą mašinos meniu. Tai darykite ir po filtro pakeitimo.
	Naujo arba pakeisto „AquaClean“ filtro neaktyvinote mašinos meniu. Taip pat ir pakeitę filtrą turite patvirtinti aktyvinimą mašinos meniu.	Pirmiausia pašalinkite mašinos nuoviras. Paskui aktyvinkite „AquaClean“ filtrą meniu. Tai darykite ir pakeitę filtrą.
„AquaClean“ filtro piktograma nerodoma ekrane man pakeitus filtrą.	Nepatvirtinote filtro aktyvinimo mašinos meniu.	Patvirtinkite filtro aktyvinimą mašinos meniu. Jei ekrane rodoma START CALC CLEAN (Pradėti šalinti nuoviras), pirmiausia turite pašalinti nuoviras iš mašinos. Prieš šalindami nuoviras išimkite „AquaClean“ filtrą, o po to jį vėl įdėkite.
„AquaClean“ filtrą sumontuotas, bet nuovirų šalinimo pranešimas rodomas.	Neaktyvinote „AquaClean“ filtro mašinos meniu.	Pirmiausia pašalinkite nuoviras iš mašinos, tada sumontuokite naują „AquaClean“ filtrą. Tada bus atkurtas filtro skaitiklio rodmuo 0/8. Visada patvirtinkite filtro aktyvinimą mašinos meniu, taip pat ir pakeitę filtrą.
„AquaClean“ filtro įstatyti nepavyksta.	Jūs turite pašalinti iš filtro orą.	Leiskite iš filtro išeiti oro burbuliukams.
	Vandens bake dar yra vandens.	Prieš montuodami filtrą ištuštinkite vandens baką.
	Bandote įstatyti kitą filtrą, ne „AquaClean“.	Mašinai tinka tik „AquaClean“ filtrai.
	Guminis sandarinimo žiedas nepritvirtintas prie „AquaClean“ filtro.	Paieškokite pakuotėje sandarinimo žiedo ir pritvirtinkite jį prie „AquaClean“ filtro.

Problema	Priežastis	Sprendimas
Po mašina yra vandens.	Nuvarvėjimo padėklas per pilnas ir perpildytas.	Ištuštinkite nuvarvėjimo padėklą, kai pilno nuvarvėjimo padėklo indikatorius išskyla per nuvarvėjimo padėklą. Visada ištuštinkite nuvarvėjimo padėklą prieš pradėdami šalinti nuoviras iš mašinos.
	Mašina padėta ne ant horizontalaus paviršiaus.	Padėkite mašiną ant horizontalaus paviršiaus, kad pilno nuvarvėjimo padėklo indikatorius veiktų tinkamai.

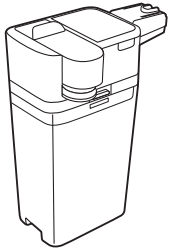

Milk
circuit
cleaner

V 21 feb '16
V 27 apr '16

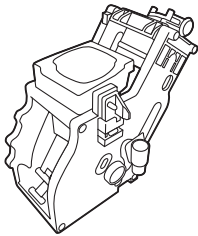

V 27 apr '16

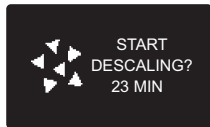
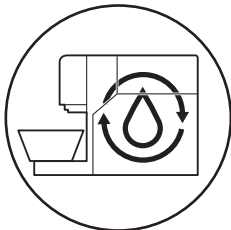

V 27 apr '16



4219.460.4193.1 (8/2017) rev.00



421946041931

www.saeco.com/care



>75% recycled paper
>75% papier recyclé