



INCANTO

HD8918, HD8917
HD8916, HD8915

DA BRUGERVEJLEDNING
NO BRUKERHÅNDBOK
PT MANUAL DO UTILIZADOR
FI KÄYTTÖOPAS
SV ANVÄNDARHANDBOK
EL ΕΓΧΕΙΡΙΔΙΟ ΧΡΗΣΗΣ

PHILIPS

Saeco, a Philips brand

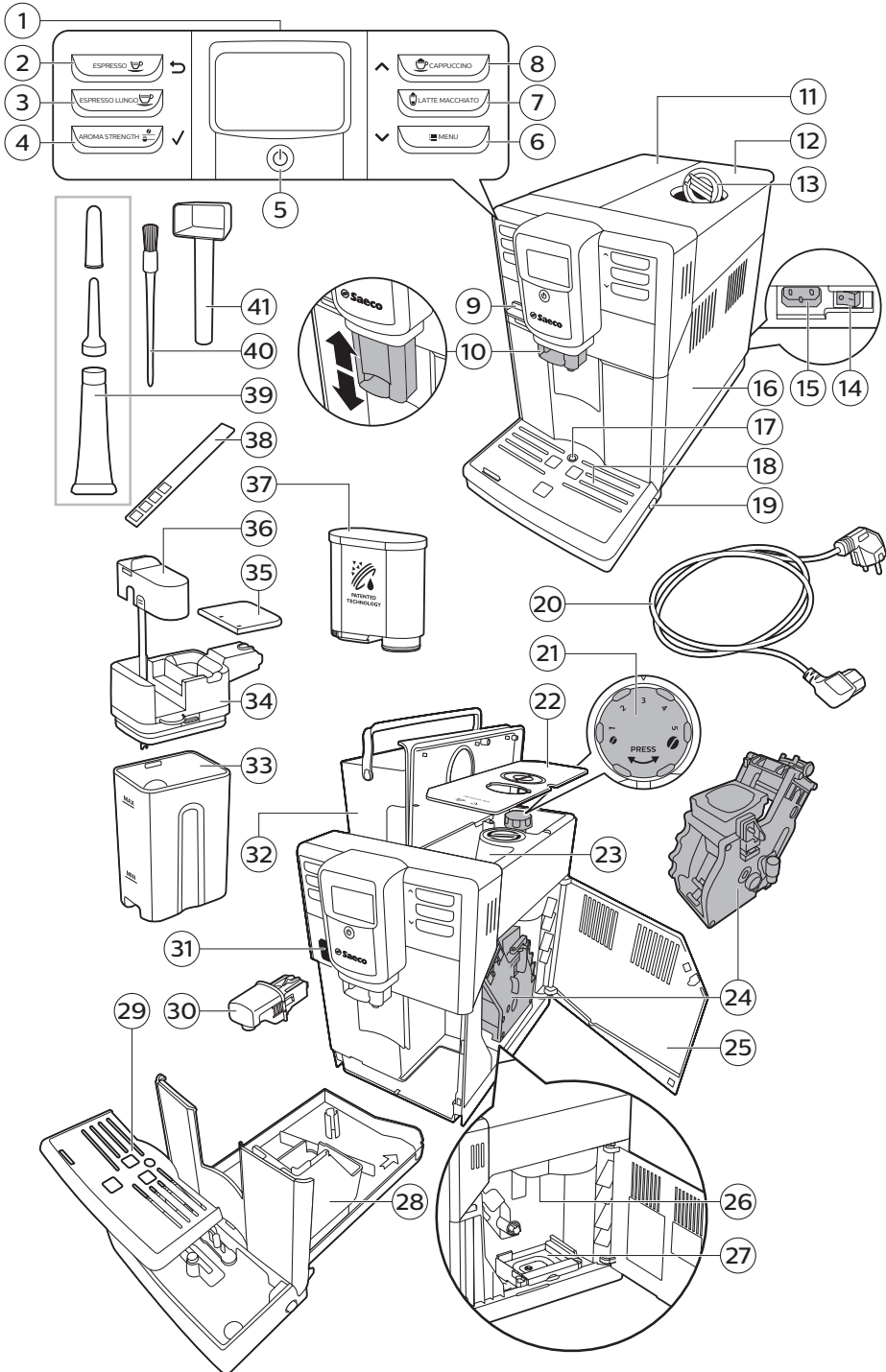

Innhold

Oversikt over maskinen	30
Innledning	30
Første installasjon	31
AquaClean-filtrer	31
Aktivering av AquaClean-filtrer	31
Bytte av AquaClean-filtrer	32
Bytte av AquaClean-filtrer etter bruk av 8 filtre	33
Måling av hardhetsgraden på vannet	33
Kontrollpanel og displayer	34
Enkeltberøringsknapper for drikke	34
Navigeringsknapper	34
MENU-knapp	34
AROMA STRENGTH-knapp	35
Kaffebrygging	35
Kaffebrygging med kaffebønner	35
Kaffebrygging med forhåndsmalt kaffe	35
Spesialdrikker og varmt vann	36
Slik velger du spesialdrikker	36
Tappe varmt vann	36
Brygging av melkebaserte kaffedrikker og melkeskum	36
Drikketyper og mengder	37
Drikketyper	37
Drikkemengder	37
Justering av mengde og smak	37
Justering av kaffe- og melkemengde	37
Justering av kaffestyrken	38
Justering av innstillinger for kvernen	38
Rengjøring og vedlikehold	39
Rengjøringstabell	39
Rengjøring av bryggeenheten	40
Rengjøring av bryggeenheten under springen	40
Rengjøre bryggeenheten med tablett for fjerning av kaffeolje	41
Innsetting av bryggeenheten	41
Smøring	42
Rengjøring av melkekannen	43
Hurtigrensing av kannen	43
Grundig rengjøring av melkekannen	43
Ukentlig rengjøring av melkekannen	43
Månedlig rengjøring av melkekannen	45
Avkalkningsprosedyre	45
Hva du må gjøre hvis avkalkningsprogrammet blir avbrutt	47
Varselikoner og feilkoder	47
Forklaring av varselikonene	47
Forklaring av feilkoder	48
Feilsøking	49

Oversikt over maskinen

1	Brukergrensesnitt	22	Deksel på bønnetrakten
2	ESPRESSO-knapp	23	Bønnetrakt
3	ESPRESSO LUNGO-knapp	24	Bryggeenhet
4	AROMA STRENGTH-knapp (styrke)	25	Innsiden av servicedøren med rengjøringsinstruksjoner
5	Standby-knapp	26	Coffee duct
6	MENU-knapp (Meny)	27	Skuff for kafferester
7	LATTE MACCHIATO-knapp	28	Kaffegrutbeholder
8	CAPPUCCINO-knapp	29	Deksel til dryppbrett
9	Beskyttelsesdeksel	30	Varmtvannstut
10	Justerbar kaffetut	31	Åpning for varmtvannstuten
11	Lokk på vannbeholder	32	Vannbeholder
12	Lokk på bønnetrakten	33	Melkebeholder
13	Lokk på kammeret for forhåndsmalt kaffe	34	Melkefordelingsenhet
14	Hovedbryter	35	Lokk til melkefordelingsenhet
15	Kontakt for ledning	36	Melketut
16	Maintenance door	37	AquaClean-filter
17	Indikator for fullt dryppebrett	38	Teststrimmel for vannhardhet
18	Dryppebrett	39	Fettrør med applikasjonstupp
19	Utløserknapp for dryppebrett	40	Rengjøringsbørste
20	Ledning	41	Måleskje
21	Bryter for maleinnstillinger		

Innledning

Gratulerer med kjøpet av en helautomatisk kaffemaskin fra Saeco! For å få størst mulig utbytte av brukerstøtten fra Saeco, bør du registrere produktet ditt på www.saeco.com/care.

For at du skal få mest mulig ut av kaffemaskinen, tilbyr Saeco full støtte på fire forskjellige måter:

- Den separate hurtigstartveiledningen for første installering og første gangs bruk.
- Denne brukerhåndboken for mer detaljert informasjon om hvordan du bruker maskinen, hvordan du holder den ren, hvordan avkalke den og hvordan løse problemer.



- Dette er QR-koden. Skann denne koden for å få tilgang på instruksjonsvideoer om hvordan brygge den beste kaffen, hvordan rengjøre maskinen og for å se en liste over vanlige spørsmål. (www.saeco.com/care)
- Det separate heftet med viktig sikkerhetsinformasjon.

Første installasjon

Følg instruksjonene i den separate hurtigstartveiledningen for første installering.

Merk: Denne maskinen er testet med kaffe. Den er blitt grundig rengjort, men det kan likevel forekomme kafferester. Vi garanterer imidlertid at maskinen er helt ny.

Merk: Du kan installere AquaClean-filteret under den første installasjonsprosedyren (se den separate hurtigstartveiledningen). Hvis du hopper over installasjonen av AquaClean-filteret ved første gangs bruk, kan du installere det senere ved å åpne menyen.

AquaClean-filter

AquaClean-filteret er utformet for å redusere kalkavleiringer i kaffemaskinen din og filtrere vannet slik at aromaen og smaken i hver kopp kaffe bevares. Hvis du bruker 8 AquaClean-filtre i rekkefølge som angitt i denne brukerhåndboken, trenger du ikke avkalk maskinen før etter 5000 kopper.

Merk: Maskinen må være fullstendig fri for kalkavleiringer før du begynner å bruke AquaClean-filteret. Hvis du ikke aktiverte filteret ved første installering, må du avkalk maskinen før du aktiverer filteret.

Aktivering av AquaClean-filter

Merk: Du må alltid bekrefte aktiveringen av AquaClean-filteret i maskinens meny, som beskrevet nedenfor. Dette må også gjøres etter bytte av AquaClean-filter. Ved å aktivere AquaClean-filteret i maskinens meny, overvåker maskinen antall filter som har blitt brukt. Når filteret har blitt byttet ut 8 ganger, minner maskinen deg på at den skal avkalles.

- 1 Se den separate hurtigstartveiledningen for instruksjoner om hvordan sette inn AquaClean-filteret i vanntanken.

Merk: Rist AquaClean-filteret i omtrent 5 sekunder, senk det ned med bunnen opp i en kanne med kaldt vann, og vent til det ikke lenger kommer luftbobler.

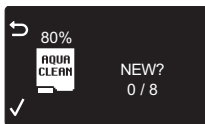

- Trykk på MENU-knappen, velg MENU, og trykk på OK-knappen for å bekrefte. Bla til AQUACLEAN FILTER. Trykk på OK-knappen for å bekrefte.

- Skjermen viser antall AquaClean-filtre som har vært installert, fra null til åtte filtre.

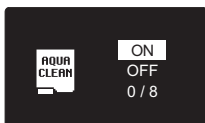

- Velg ON på skjermen. Trykk på OK-knappen for å bekrefte.



- Skjermen oppdaterer automatisk antall filtre som er brukt.



- Deretter ser du "Maskinen er klar"-skjermen med AquaClean 100 %-ikonet som viser at filteret er installert.

- Lag 2 kopper (0,5 l) med varmt vann for å fullføre aktiveringen. Tøm ut dette vannet.

Bytte av AquaClean-filtre

Merk: Skift AquaClean-filteret så snart filterkapasiteten har sunket til 0 % og filterikonet blinker raskt. Bytt AquaClean-filteret hver 3. måned, uavhengig av om maskinen har indikert at det er nødvendig å bytte.

Tips: Vi anbefaler deg å kjøpe et nytt filter når kapasiteten har sunket til 10 % og filterikonet begynner å blinke sakte. Dette sikrer at du kan skifte filteret med en gang kapasiteten synker til 0 %.



- Ta ut AquaClean-filteret og bytt det med et nytt AquaClean-filter (se også den separate hurtigstartveiledningen).
- Trykk på MENU-knappen, bla til AQUACLEAN FILTER og trykk på OK-knappen for å bekrefte.



- Du blir spurt om du ønsker å aktivere et nytt filter.

- Trykk på OK-knappen for å bekrefte.



- Skjermen oppdaterer automatisk antall filtre som er brukt.
- 4 Lag 2 kopper (0,5 l) med varmt vann for å fullføre aktiveringen. Tøm ut dette vannet.

Bytte av AquaClean-filter etter bruk av 8 filtre

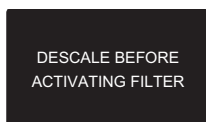

- 1 Når filterikonet begynner å blinke på skjermen, trykker du på MENU-knappen, blar til AQUACLEAN FILTER, og trykker på OK-knappen for å bekrefte.
 - På skjermen står det en melding om at du må avkalke maskinen før du aktiverer det nye filteret.
- 2 Trykk på OK-knappen for å starte avkalkingsprogrammet.
 - Trykk på Escape-knappen flere ganger for å forlate filtermenyen hvis du ikke ønsker å avkalke maskinen med det samme.
- 3 På slutten av avkalkingsprogrammet blir du spurt om du ønsker å installere AquaClean-filteret.
 - Følg fremgangsmåten under «Bytte av AquaClean-filteret».

Måling av hardhetsgraden på vannet

Merk: Hvis du har installert AquaClean-filteret, trenger du ikke stille inn vannhardheten.

Du kan justere maskinens innstillinger etter hardhetsgraden på vannet i området der du bor, ved å bruke den medfølgende teststrimmelen for vannhardhet. Standardinnstillingen for vannhardhet på maskinen er satt til det høyeste nivået (4). Hvis den målte vannhardheten er ulik, justerer du innstillingen i maskinens meny.

- 1 Senk teststrimmelen for vannhardhet (følger med maskinen) ned i springvann i 1 sekund.
- 2 Ta teststrimmelen ut igjen og vent i 1 minutt.
- 3 Kontroller hvor mange av feltene som har skiftet farge til rødt, og kontroller vannhardheten i tabellen nedenfor.

Antall røde felter	Verdi som skal angis	Hardhetsgrad på vannet
■□□□	1	Veldig mykt vann
■□□■	2	Mykt vann
■□■□	3	Hardt vann
■□■□	4	Veldig hardt vann

- 4 Trykk på MENU-knappen, velg meny og bla for å velge vannhardhet. Velg den foretrukne innstillingen for vannhardhet, og trykk på OK-knappen for å bekrefte.

Kontrollpanel og displayer

Denne espressomaskinen har en selvforklarende skjerm for enkel bruk. Les seksjonene nedenfor for en hurtig forklaring av knappene.

Enkeltberøringsknapper for drikke

Bruk enkeltberøringsknappene for drikker (ESPRESSO, ESPRESSO LUNGO, CAPPUCCINO og LATTE MACCHIATO) for å raskt brygge en av de forhåndsinnstilte drikkene.

- Kontroller at melkekannen er satt på plass og er klar til bruk når du velger cappuccino eller latte macchiato (se den separate hurtigstartveiledningen).
- Hvis du vil stanse bryggeprosessen før maskinen har gitt fra seg det angitte kaffevolumet, trykker du på OK-knappen.
- Du kan justere mengden espresso eller espresso lungo.
- Når du har laget en melkebasert drikke, starter maskinen QUICK CARAFE CLEAN-prosedyren.

Navigeringsknapper

Noen av enkeltberøringsknappene for drikker har doble funksjoner. Bruk disse knappene for å navigere i menyen:



ESPRESSO-knapp = **Escape-knapp**: Trykk på denne knappen for å gå tilbake til hovedmenyen.



CAPPUCCINO-knapp = **Opp-knapp**: Trykk på denne knappen for å bla oppover i menyen på skjermen.



AROMA STRENGTH-knapp = **OK-knapp**: Trykk på denne knappen for å velge, bekrefte eller stoppe en funksjon.



MENU-knapp = **Ned-knapp**: Trykk på denne knappen for å bla nedover i menyen på skjermen.

MENU-knapp

Bruk MENU-knappen for å tilberede andre drikker, slik som varmt vann og skummet melk. Du kan også bruke MENU-knappen for å endre følgende innstillinger:

- Skjermkontrast
- Kaffetemperatur
- Stand-by-tid: Dette er tiden etter at maskinen har gått inn i standby-modus.
- Hardhetsgrad på vannet: For å kunne justere maskinens innstillinger etter hardhetsgraden på vannet i området der du bor, må du måle vannhardhet.
- For å aktivere AquaClean-filretet
- For å begynne avkalking

AROMA STRENGTH-knapp

Bruk AROMA STRENGTH-knappen for å justere kaffestyrken eller for å brygge forhåndsmalt kaffe.

Kaffebygging

Kaffebygging med kaffebønner

Forsiktig: Bruk bare espressobønner. Putt aldri malt kaffe, uristede kaffebønner eller karamelliserte kaffebønner i bønnetrakten, da dette kan føre til skader på maskinen.

Følg instruksjonene i den separate hurtigstartveiledningen for å brygge kaffe.

Trykk på knappen for ønsket drikke to ganger for å brygge to kopper med espresso eller espresso lungo. Maskinen utfører automatisk to kvernesykluser etter hverandre.

Merk: Bruk av lokket til bønnetrakten bidrar til å holde bønnene friske.

Kaffebygging med forhåndsmalt kaffe

Når du brygger kaffe med forhåndsmalte kaffebønner, bruker du måleskjeen som følger med til å fylle korrekt mengde i kammeret for forhåndsmalt kaffe. Ha ikke i for mye forhåndsmalt kaffe, dette er for å unngå at kaffegrutskuffen tettes.

- 1 Åpne lokket på kammeret for forhåndsmalt kaffe.
- 2 Hell **én** måleskje med forhåndsmalt kaffe i kammeret for forhåndsmalt kaffe, og lukk lokket.

Forsiktig: Hvis du heller noe annet enn forhåndsmalt kaffe i kammeret for forhåndsmalt kaffe, kan dette føre til skader på maskinen.

- 3 Sett en kopp under kaffetuten.
- 4 Trykk på AROMA STRENGTH-knappen (styrke) og velg funksjonen «Forhåndsmalt kaffe».
- 5 Trykk på ESPRESSO-knappen.

Maskinen begynner automatisk å brygge den valgte drikken.

Merk: Med forhåndsmalt kaffe kan du bare brygge én kaffe om gangen.

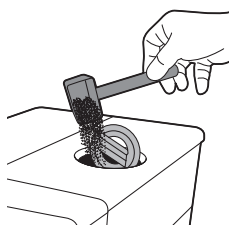

Spesialdrikker og varmt vann

Slik velger du spesialdrikker

- 1 Trykk på MENU-knappen og velg DRINKS.
- 2 Trykk på OK-knappen for å bekrefte.
- 3 Bla gjennom menyen, og velg ønsket drikke.

Tappe varmt vann

Forsiktig: Det kan komme damp og varmt vann fra varmtvannstuten når bryggingen starter. Vent til bryggingen er ferdig før du fjerner varmtvannstuten.

- 1 Sett på plass varmtvannstuten.
- 2 Trykk på MENU-knappen. Velg DRINKS, bekreft og bla ned for å velge HOT WATER.

Forsiktig: Velg HOT WATER på menyen kun når varmtvannstuten er installert.

- 3 Trykk på OK-knappen for å bekrefte. På skjermen ser du en påminnelse om å installere varmtvannstuten. Trykk på OK-knappen for å bekrefte. Maskinen begynner å slippe ut varmt vann.
- 4 Trykk på OK-knappen for å stoppe strømmen av varmt vann.

Brygging av melkebaserte kaffedrikker og melkeskum

Merk: Hvis du vil ha mer informasjon om hvordan du bruker melkekannen, kan du lese den separate hurtigstartveiledningen eller skanne QR-koden for å få tilgang til en egen nettside for instruksjonsvideoer.

Forsiktig: Sørg for at melkekannen er installert og at melkeskumtuten er åpen før du velger en melkebasert kaffedrikk eller melkeskum. Hvis melkekannen ikke er satt riktig på plass, kan det komme damp og varm melk fra melkeskumtuten.

- 1 Sett en kopp under den åpne melkeskumtuten.
- 2 Velg en melkebasert drikk.
 - Trykk på enkeltberøringsknappen for CAPPUCCINO eller LATTE MACCHIATO for å brygge en av disse melkebaserte drikkene med én gang.
 - Trykk på MENU-knappen, velg DRINKS og bla ned gjennom drikkene for å velge MILK FROTH.
 - Maskinen minner deg om at du må sette melkekannen på plass og åpne melkeskumtuten.
- 3 Maskinen slipper først ut en forhåndsdefinert mengde melkeskum i koppen eller glasset, og slipper deretter ut en forhåndsdefinert mengde kaffe.
 - Trykk på OK-knappen for å stoppe strømmen av melk eller kaffe.

- 4 Etter at du har brygget melkebaserte kaffedrikker, blir du spurt om du ønsker å utføre hurtigrensjøringsprosedyren for melkekannen. Du har 10 sekunder på å aktivere hurtigrensjøringsprosedyren. Du kan utføre hurtigrensjøringsprosedyren mens det er melk i melkekannen. Vi anbefaler at du utfører hurtigrensjøringsprosedyren minst én gang per dag. Trykk på OK-knappen for å bekrefte at du ønsker å utføre en hurtigrensjøring, eller trykk på Escape-knappen for å utføre hurtigrensjøringen senere.

Drikketyper og mengder

Drikketyper

Navn på drikken	Beskrivelse	Slik velger du
Espresso	Kaffe med tykk crema servert i en liten kopp	Enkeltberøringsknapp for drikke på kontrollpanelet
Espresso Lungo	En større espresso med tykk crema servert i en mellomstor kopp	Enkeltberøringsknapp for drikke på kontrollpanelet
Cappuccino	1/3 espresso, 1/3 varm melk og 1/3 melkeskum i en stor kopp	Enkeltberøringsknapp for drikke på kontrollpanelet
Latte Macchiato	En stor dose varm melk med skum og en dose espresso, servert i et høyt glass	Enkeltberøringsknapp for drikke på kontrollpanelet
Melkeskum	Varm melk med skum	MENU/DRINKS
Varmt vann		MENU/DRINKS

Drikkemengder

Navn på drikken	Standardmengde	Mengdeområde
Espresso	40 ml	20–230 ml
Espresso Lungo	80 ml	20–230 ml
Varmt vann	300 ml	50–450 ml

Justering av mengde og smak

Justering av kaffe- og melkemengde

Du kan justere mengden drikke som brygges, i henhold til egen smak og størrelsen på koppene.

Forsiktig: Ikke bruk kopper som har en diameter større enn 8 cm, for å unngå skade på frontpanelet.

Merk: Vi anbefaler deg å bruke glasskopper eller kopper med keramikkbelagt kant.

- 1 Hvis du vil justere mengden espresso, trykker du på ESPRESSO-knappen og holder den inne til du ser MEMO-ikonet på skjermen.
 - Maskinen går inn i programmeringsmodus og begynner å brygge den valgte drikken.
- 2 Trykk på OK-knappen når koppen inneholder ønsket mengde espresso.
 - Hakemerket på skjermen viser at knappen er programmert: Hver gang du trykker på den, brygger maskinen den angitte mengden espresso.

Merk: Følg samme fremgangsmåte for å angi mengder for espresso lungo, cappuccino og latte macchiato: Trykk på knappen for drikken og hold den inne, og trykk på OK-knappen når koppen inneholder ønsket mengde. Hvis du vil justere mengder for melkebaserte drikker, setter du først inn melkekannen og lagrer melkevolumet før du lagrer kaffevolumet.

Justering av kaffestyrken

Hvis du vil endre styrken på kaffen, trykker du på AROMA STRENGTH-knappen. Hver gang du trykker på AROMA STRENGTH-knappen, endres smaksstyrken med ett trinn. Du ser den valgte styrken på skjermen, og styrken lagres bare hvis du brygger en kopp kaffe.

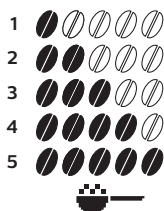

- 1 Veldig mild
- 2 Mild
- 3 Vanlig
- 4 Sterk
- 5 Veldig sterk

Merk: Maskinen slipper automatisk ut riktig mengde kaffe for hver kaffestyrke.

Merk: Du kan også bruke AROMA STRENGTH-knappen for å brygge kaffe med forhåndsmalt kaffe.

Merk: Etter at kaffestyrken er justert, går skjermbildet tilbake til hovedskjermen igjen og lagrer den valgte smaksstyrken når du brygger en kopp kaffe.

Justering av innstillinger for kvernen

Du kan justere kverneinnstillingene ved å bruke innstillingsbryteren på innsiden av kaffebønnebeholderen. Den keramiske kaffekvernen gir perfekt, jevn kverning for hver kopp kaffe du lager, på alle innstillingene. Aromaen i kaffen ivaretas, og hver kopp kaffe smaker perfekt.

Merk: Du kan bare justere kverneinnstillingene mens maskinen kverner kaffebønner.

Forsiktig: Vri ikke bryteren for kverneinnstillinger mer enn ett hakk om gangen. Dette er for å forhindre at kvernen blir skadet.

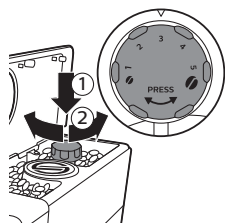

- 1 Sett en kopp under kaffetuten.
 - 2 Åpne lokket på kaffeønnetrakten.
 - 3 Trykk på ESPRESSO-knappen.
 - 4 Trykk ned innstillingsbryteren for kvernen og vri den til høyre eller venstre når kvernen starter.
- Du kan velge mellom 5 forskjellige kverneinnstillinger. Jo lavere innstillingen er, desto sterkere blir kaffen.

Rengjøring og vedlikehold

Merk: Rådfør deg med tabellen under for når og hvordan du skal rengjøre alle løse deler på maskinen. For mer detaljert informasjon om hvordan rengjøre bryggeenheten og hvordan avkalkke maskinen, les de korresponderende kapitlene nedenfor eller gå til nettstedet www.saeco.com/care.

Rengjøringstabell

Beskrivelse av deler	Når den skal rengjøres	Hvordan den rengjøres
Bryggeenhet	Ukentlig	Fjern bryggeenheten og rengjør den under springen.
	Avhengig av type bruk	Smør bryggeenheten.
	Månedlig	Rengjør bryggeenheten med tablettene for fjerning av kaffeolje.
Melkekanne	Etter hver bruk	Utfør QUICK CARAFE CLEAN som det indikeres på maskinen etter å ha tilberedt en melkebasert drikke.
	Daglig	Rengjør melkekannen grundig.
	Ukentlig	Demonter melkekannen og rengjør alle deler under springen.
	Månedlig	Bruk Saeco-rengjøringmiddelet CA6705 for melkekretsen til denne rengjøringssyklusen.
Dryppebrett	Så fort den røde "dryppebrett fullt"-indikatoren spretter opp gjennom dryppebrettet.	Tøm dryppebrettet og rengjør det under rennende vann.
Kaffegrutbeholder	Når det passer deg	Tøm kaffegrutbeholderen og rengjør den under springen. Kontroller at maskinen er slått på når du tømmer og rengjør kaffegrutbeholderen.

Beskrivelse av deler	Når den skal rengjøres	Hvordan den rengjøres
Vannbeholder	Når det passer deg	Rengjør den under springen.
Kammeret for forhåndsmalt kaffe/kaffetrakten	Ukentlig	Rengjør øverste del ved hjelp av håndtaket på en skje, som vist nedenfor.

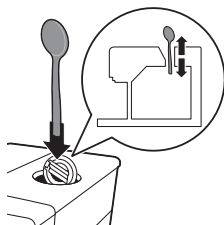

Rengjøring av bryggeenheten

Merk: Skann QR-koden eller gå til www.saeco.com/care for detaljerte instruksjoner om hvordan demontere og rengjøre bryggeenheten.

Advarsel: Ikke rengjør bryggeenheten i oppvaskmaskinen, og ikke bruk oppvaskmiddel eller rengjøringsmidler til å rengjøre den. Dette kan føre til at bryggeenheten slutter å fungere, og det kan ha en negativ innvirkning på kaffesmaken.

Rengjøring av bryggeenheten under springen

- 1 Slå av maskinen, og trekk ut støpselet fra stikkontakten.
- 2 Fjern dryppebrettet med kaffegrutbeholderen.
- 3 Åpne servicedøren.
- 4 Trykk på PUSH-knappen (1), og dra i håndtaket til bryggeenheten for å ta den ut av maskinen (2).

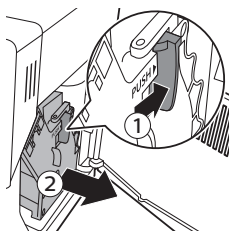

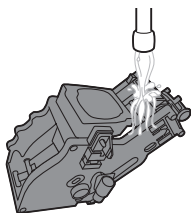

- 5 Skyll bryggeenheten grundig med lunkent vann. Rengjør det øvre filteret forsiktig.
- 6 La bryggeenheten lufttørke.

Merk: Ikke bruk klut/håndkle til å tørke bryggeenheten. Dette kan føre til at det samler seg fibre inne i bryggeenheten.

Rengjøre bryggeenheten med tabletter for fjerning av kaffeolje.

Forsiktig: Tabletter for fjerning av kaffeolje skal bare brukes til rengjøring. De har ingen avkalkende virkning.

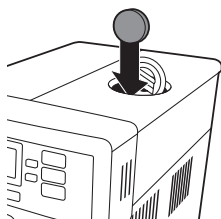

- 1 Plasser en beholder under kaffetuten.
- 2 Trykk på AROMA STRENGTH-knappen (styrke), og velg forhåndsmalt kaffe.
- 3 Legg en tablett for fjerning av kaffeolje i kammeret for forhåndsmalt kaffe.
- 4 Trykk på ESPRESSO LUNGO-knappen. Maskinen slipper ut vann gjennom kaffetuten.
- 5 Når fremdriftssøylen er kommet halvveis, setter du hovedbryteren bak på maskinen til OFF (av).
- 6 La løsningen for fjerning av kaffeolje virke i ca. 15 minutter.
- 7 Sett hovedbryteren til ON (på). Trykk på standby-knappen.
- 8 Vent til maskinen har utført en automatisk skyllesyklus.
- 9 Gjennomfør prosedyren for «Ukentlig rengjøring av bryggeenheten».
- 10 Fjern dryppebrettet med kaffegrutbeholderen. Tøm dryppebrettet og kaffegrutbeholderen, og sett dem tilbake på plass i maskinen.
- 11 Trykk på AROMA STRENGTH-knappen (styrke), og velg forhåndsmalt kaffe.
- 12 Trykk på ESPRESSO LUNGO-knappen. Maskinen slipper ut vann gjennom kaffetuten.
- 13 Gjenta trinnene 12 og 13 to ganger. Tøm vannet som kommer ut, i sluket.

Innsetting av bryggeenheten

- 1 Før du skyver bryggeenheten tilbake på plass i maskinen, må du kontrollere at de to gule pilene på siden samsvarer. Hvis de ikke samsvarer, kan du gjøre følgende:

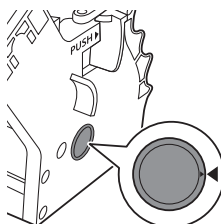

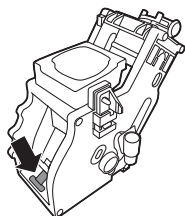

- Kontroller at hendelen er i kontakt med sokkelen på bryggeenheten.
- 2 Kontroller at den gule låsekroken på bryggeenheten er i riktig posisjon.

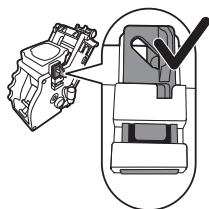

- Du plasserer kroken riktig ved å skyve den til den øverste posisjonen.

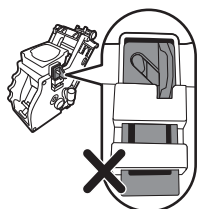

- Kroken er ikke riktig plassert hvis den fremdeles er skjøvet helt ned.
- 3 Skyv bryggeenheten tilbake på plass i maskinen langs sporene på sidene til den klikker på plass.

Forsiktig: Ikke trykk på PUSH-knappen.

- 4 Lukk servicedøren.

Smøring

For at maskinen skal gi optimal ytelse, må bryggeenheten smøres. Se tabellen nedenfor for hvor ofte den bør smøres. Hvis du vil ha kundestøtte, kan du besøke nettsidene våre: www.saeco.com/care.

Hypighet av bruk	Antall drikker brygget daglig	Smøringshyppighet
Lav	1-5	Hver fjerde måned
Normal	6-10	Hver annen måned
Mye	>10	Hver måned

- 1 Slå av apparatet, og trekk ut støpselet fra stikkkontakten.
- 2 Ta ut bryggeenheten og skyll den under lunkent springvann.
- 3 Smør et tynt lag fett rundt metallstangen i bunnen av bryggeenheten.

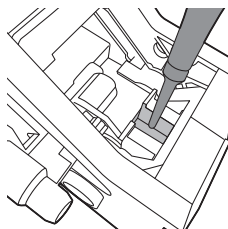

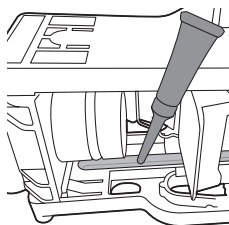

- 4 Smør et tynt lag fett på skinnene på begge sider (se illustrasjonen).
- 5 Sett inn bryggenheten igjen.

Du kan bruke boksen med fett flere ganger.

Rengjøring av melkekannen

Hurtigrensing av kannen

Når du har laget en melkebasert drikk, vises ikonet for rengjøring av melkekannen på skjermen.

- 1 Når ikonet for rengjøring av melkekannen vises på skjermen, trykker du på OK-knappen hvis du vil gjennomføre en rengjøringssyklus.
- 2 Fjern drikketoppen, og plasser en beholder under melketuten.

Merk: Kontroller at melketuten er trukket ut.

- 3 Trykk på OK-knappen for å begynne å skylle ut varm vann.

Grundig rengjøring av melkekannen

Du må gjøre følgende regelmessig for å rengjøre melkekannen grundig:

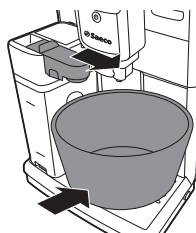

- 1 Fjern lokket på melkefordelingsenheten.

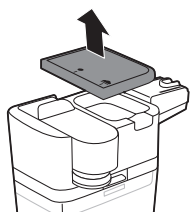

- 2 Løft melketuten ut av melkefordelingsenheten.
- 3 Fjern melkerøret fra melketuten.
- 4 Skyll melkerøret og melketuten grundig med lunkent vann.

Ukentlig rengjøring av melkekannen

Melketuten består av fem komponenter. Demonter alle komponentene én gang i uken og vask dem i rennende vann. Du kan også vaske alle komponentene, unntatt melkebeholderen, i oppvaskmaskinen.

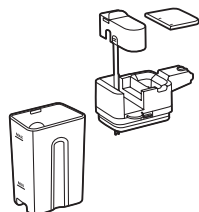

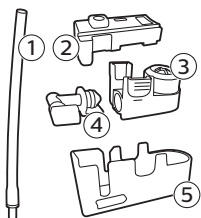

- 1 Melkerør
 - 2 Gummifeste
 - 3 Melkeskummer
 - 4 Tilkobling for melkeskummeren
 - 5 Deksel til melketuten
- Demontering av melketuten

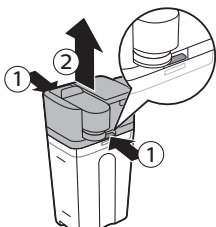

- 1 Trykk på utløserknappene på hver side av den øverste delen av melketuten (1), og løft av den øverste delen av melkebeholderen (2).

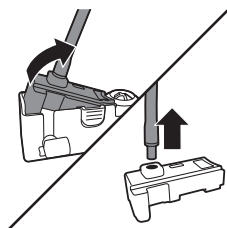

- 2 Snu melketuten opp-ned, og hold den godt fast. Trekk melkerøret av gummifestet.

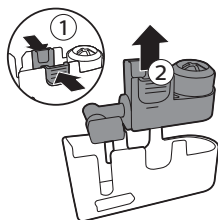

- 3 Trykk på utløserknappene på melkeskummeren, og fjern melkeskummeren fra gummifestet.

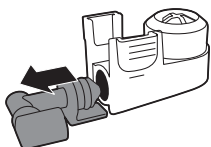

- 4 Trekk koblingen til melkeskummeren ut av melkeskummeren.
- 5 Skyll alle komponentene i lunkent springvann.

Montering av melkekannen

- 1 For å montere melkeskumtuten på nytt følger du trinn 2–4 under "Demontering av melkeskumtuten" i omvendt rekkefølge.
- 2 Sett melkeskumtuten tilbake på plass i den øverste delen av melkekannen.
- 3 Sett den øverste delen av melkekannen tilbake på plass på melkekannen.

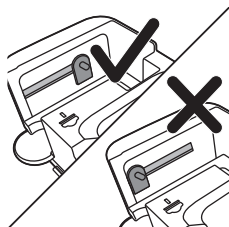

Merk: Før du setter melkeskumtuten tilbake på plass øverst på melkekannen, må du flytte pinnen på innsiden av lokket til riktig posisjon. Hvis denne pinnen ikke er i riktig posisjon, får du ikke satt melkeskumtuten tilbake på plass øverst på melkekannen.

Månedlig rengjøring av melkekannen

Bruk bare SAECO-rengjøringsmiddelet CA6705 for melkekretsen til denne rengjøringsssyklusen.



- 1 Hell innholdet i posen med rengjøringsmiddel til melkekretsen i melkekannen. Fyll deretter melkekannen med vann opp til MAX-nivåmerket.
- 2 Sett melkekannen på plass i maskinen, og plasser en beholder under melketuten.
- 3 Trykk på MENU-knappen, velg DRINKS og bla ned til MILK FROTH. Trykk på OK-knappen for å starte opptaket av rengjøringsløsningen.
- 4 Gjenta trinn 3 til melkekannen er tom.
- 5 Når kannen er tom, fjerner du beholderen og melkekannen fra maskinen.
- 6 Skyll melkekannen grundig, og fyll den med friskt vann opp til MAX-merket (maksimum).
- 7 Sett melkekannen på plass i maskinen.
- 8 Plasser beholderen under melketuten.
- 9 Trykk på MENU-knappen og velg MILK FROTH i DRINKS-menyen for å starte rengjøringsssyklusen for kannen.
- 10 Gjenta trinn 9 til melkekannen er tom.

Merk: Du må aldri drikke løsningen som skylles ut i løpet av dette trinnet.

- 11 Gjenta trinn 6–10.
- 12 Når maskinen slutter å slippe ut vann, er rengjøringsprosessen fullført.
- 13 Demonter alle komponentene, og skyll dem i lunkent springvann. Maskinen er klar til bruk.

Avkalkningsprosedyre

Når skjermen viser START CALC CLEAN, må du avkalke maskinen. Hvis du ikke avkalke maskinen når denne meldingen vises på skjermen, vil maskinen slutte å fungere som den skal etter hvert. I slike tilfeller dekkes ikke reparasjonen av garantien.

Bruk bare Saeco-avkalkningsløsning når du avkalke maskinen. Saeco-avkalkningsløsningen er utformet for at du skal få best mulig resultat med maskinen. Bruk av andre produkter kan skade maskinen og resultere i rester av avkalkningsmiddel i vannet. Du kan kjøpe Saeco-avkalkningsløsning i nettbutikken vår på www.saeco.com/care.

Avkalkningsprosedyren varer i 30 minutter og består av en avkalkingsssyklus og en skyllesyklus. Du kan sette avkalknings- eller skyllesyklusen på pause ved å trykke på Escape-knappen. Trykk på OK-knappen for å fortsette avkalkings- eller skyllesyklusen.

Merk: Ikke fjern bryggeenheten under avkalkningsprosedyren.

Advarsel: Ikke drikk avkalkingsløsningen eller vannet som skylles ut i løpet av avkalkingsprogrammet.

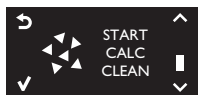

- 1 Fjern dryppebrettet og kaffegrutbeholderen, tom og rengjør dem og sett dem tilbake på plass i maskinen.
- 2 Plasser en stor beholder (1,5 l) under kaffetuten.
- 3 Når skjermen viser START CALC CLEAN, trykker du på OK-knappen for å starte avkalkingsprogrammet. Fjern varmtvannstuten hvis den er installert.



- Skjermbildet minner deg om at du må sette inn kannen.



- Skjermbildet minner deg om at du må åpne melketuten.



- Skjermbildet minner deg om at du må fjerne AquaClean-filteret.

Merk: Du kan trykke på Escape-knappen for å hoppe over avkalkingen. Hvis du ønsker å starte avkalkingsprogrammet senere, trykker du på MENU-knappen, velger MENU og blar ned for å velge DESCALING. Trykk på OK for å bekrefte valget.

- 4 Hell avkalkningsløsningen i vannbeholderen. Fyll vannbeholderen med rent vann opp til CALC CLEAN-nivåmerket. Sett vannbeholderen tilbake på plass i maskinen. Trykk på OK-knappen for å bekrefte.
 - Den første fasen i avkalkingsprosedyren starter. Maskinen begynner å skylle ut avkalkingsløsningen med jevne mellomrom.
 - På skjermen vises det et avkalkingsikon, en faseindikator og varigheten på fasen. Denne første fasen tar 20 minutter.
- 5 La maskinen skylle ut avkalkingsløsningen til vannbeholderen er tom.
- 6 Fjern vannbeholderen, og skyll den.
- 7 Fyll vannbeholderen med rent vann opp til CALC CLEAN-nivåmerket. Sett vannbeholderen tilbake på plass i maskinen, og trykk på OK.
- 8 Ta av og skyll melkekannen. Fyll melkekannen med vann opp til MIN-merket. Sett melkekannen på plass i maskinen, og åpne melkeskumtuten.
- 9 Ta av og tøm beholderen, og plasser den tilbake under kaffetuten. Trykk på OK for å bekrefte valget.
- 10 Den andre avkalkingsfasen starter, som er skyllesyklusen. Denne fasen tar 3 minutter. På skjermen vises det et skylleikon og varigheten for fasen.

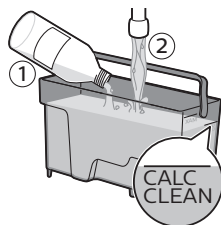

Merk: Hvis vannbeholderen ikke fylles opp til CALC CLEAN-nivået, kan det hende at maskinen trenger enda en skyllesyklus.

- 11** Vent til maskinen slutter å slippe ut vann. Avkalkingsprogrammet er ferdig når det vises et hakemerke på skjermen.
- 12** Trykk på OK-knappen for å avslutte avkalkingssyklusen. Maskinen begynner å varmes opp og utfører den automatiske skyllesyklusen.
- 13** Ta av og tøm beholderen.
- 14** Utfør prosedyren under «Ukentlig rengjøring av melkekannen» for å rengjøre melkekannen etter avkalking.
- 15** Rengjør bryggeenheten ved å utføre syklusen under «Ukentlig rengjøring av bryggeenheten».
- 16** Installer et nytt AquaClean-filter i vannbeholderen.

Tips: Når du bruker AquaClean-filteret, reduseres behovet for avkalking.

Hva du må gjøre hvis avkalkingsprogrammet blir avbrutt

Når avkalkingen er påbegynt, må du la maskinen utføre hele prosedyren – helt til slutten – uten å slå av maskinen. Hvis maskinen henger seg opp i løpet av avkalkingen, kan du avslutte avkalkingsprosedyren ved å trykke på Standby-knappen. Hvis dette skjer, eller hvis det oppstår strømbrytning eller ledningen kobles fra ved et uhell, gjør du følgende:

- 1** Tøm vannbeholderen, og skylld den grundig.
- 2** Fyll vanntanken til CALC CLEAN-merket, og slå maskinen på igjen. Maskinen varmes opp og utfører en automatisk skyllesyklus.
- 3** Utfør en manuell skyllesyklus før du lager kaffe.

Merk: Hvis avkalkingsprogrammet ikke ble fullført, må maskinen avkalkes på nytt så snart som mulig.

Varselikoner og feilkoder

Forklaring av varselikonene

Advarselsikoner vises i rødt. Nedenfor finner du en liste over advarselsikoner som kan vises på skjermen, og hva de betyr.



Fyll vannbeholderen med friskt vann opp til MAX-merket.



Melkekannen er ikke installert. Sett melkekannen på plass i maskinen.



Bønnetrakten er tom. Hell nye kaffebønner i bønnetrakten.



Kaffegrutbeholderen er full. Kontroller at maskinen er slått på. Deretter fjerner og tømmer du kaffegrutbeholderen.



Bryggeenheten er ikke satt inn, eller er satt inn feil. Sett inn bryggeenheten.



Bryggeenheten er blokkert av kaffepulver. Rengjør bryggeenheten.



Varmtvannstuten er ikke installert. Sett på plass varmtvannstuten.



Sett dryppebrettet tilbake på plass, og lukk servicedøren.



Hvis skjermen viser en feilkode, kan du se i avsnittet "Forklaring av feilkodene" for å finne ut hva koden på skjermen betyr, og hva du kan gjøre. Maskinen kan ikke brukes så lenge ikonet vises på skjermen.

Forklaring av feilkoder

Nedenfor finner du en liste over feilkoder som kan vises på skjermen, hva de betyr og hvordan løse problemet. Hvis disse løsningene ikke bidrar til å fjerne feilkoden fra skjermen og du ikke får maskinen til å fungere som normalt igjen, kontakter du Saeco-brukerstøtten. Du finner detaljert kontaktinformasjon i garantiheftet eller på www.saeco.com/care.

Feilkode	Problem	Årsak	Mulig løsning
01	Kaffekvernen er blokkert	Kaffetrakten er tett.	Rengjør kaffetrakten grundig med håndtaket til måleskjeen eller håndtaket til en skje. Slå apparatet av og på igjen.
03 - 04	Det er problemer med bryggeenheten.	Bryggeenheten er skitten.	Fjern bryggeenheten og rengjør den grundig.
		Bryggeenheten er ikke plassert riktig.	Fjern bryggeenheten og sett den inn på nytt. Pass på at de to referansemerkene på siden matcher hverandre før du skyver bryggeenheten tilbake i maskinen.
05	Det er problemer med vannkretsen.	Det er luft i vannkretsen.	Fjern og sett vannbeholderen tilbake på plass noen ganger. Pass på at du plasserer beholderen ordentlig i maskinen. Undersøk om vannbeholderen er ren.
			Hvis du bruker et AquaClean-filter: Fjern AquaClean-filteret fra vanntanken og rist det for å fjerne luft fra filteret. Sett deretter AquaClean-filteret tilbake på plass i vannbeholderen.
14	Maskinen er overopphetet.	Dette kan ha flere årsaker.	Slå av maskinen og vent i 30 minutter før du slår den på igjen. Prøv dette to eller tre ganger.

Feilsøking

I dette avsnittet oppsummeres de vanligste problemene som kan oppstå med maskinen. Hvis du ikke får løst problemet ved hjelp av informasjonen nedenfor, kan du gå til www.saeco.com/care for å se en liste over vanlige spørsmål, eller du kan kontakte forbrukerstøtten i landet der du bor.

Problem	Årsak	Løsning
Maskinen slås ikke på.	Maskinen er frakoblet, eller hovedbryteren står i "av"-stillingen (0).	Kontroller at strømledningen er satt inn riktig.
		Kontroller at hovedbryteren står i "på"-stillingen (I).
Maskinen er i DEMO-modus.	Du holdt Standby-knappen inne i mer enn 8 sekunder.	Slå maskinen av og deretter på igjen med hovedbryteren på baksiden av maskinen.
Dryppebrettet fylles raskt opp.	Dette er normalt. Maskinen skyller den interne kretsen og bryggeenheten med vann. Noe av vannet flyter gjennom det interne systemet og direkte ned i dryppebrettet.	Tøm dryppebrettet når indikatoren for fullt dryppebrett spretter opp gjennom dekselet på dryppebrettet.
		Plasser en kopp under vanntuten for å samle opp skyllevannet.
Ikonet for full kaffegrutbeholder vises fremdeles.	Du tømte kaffegrutbeholderen mens maskinen var slått av.	Du må alltid tømme kaffegrutbeholderen mens maskinen er slått på. Hvis du tømmer kaffegrutbeholderen når maskinen er av, tilbakestilles ikke telleren for kaffesykluser. I slike tilfeller forblir "Tøm kaffegrutbeholderen"-meldingen på skjermen, selv om kaffegrutbeholderen ikke er full.
	Du satte kaffegrutbeholderen tilbake på plass for raskt.	Ikke sett kaffegrutbeholderen tilbake på plass før du ser en melding på skjermen om å sette den tilbake på plass.
Jeg kan ikke ta ut bryggeenheten.	Bryggeenheten står i feil stilling.	Lukk servicedøren. Slå maskinen av og på igjen. Vent til skjermen viser at maskinen er klar, og fjern deretter bryggeenheten.
	Du har ikke fjernet kaffegrutbeholderen.	Fjern kaffegrutbeholderen før du fjerner bryggeenheten.
Jeg får ikke satt inn bryggeenheten.	Bryggeenheten står i feil stilling.	Du satte ikke bryggeenheten i riktig stilling før du satte den inn igjen. Kontroller at hendelen er i kontakt med sokkelen på bryggeenheten, og at kroken på bryggeenheten er i riktig posisjon.

Problem	Årsak	Løsning
		Tilbakestill maskinen på følgende måte: plasser dryppebrettet og kaffegrutbeholderen tilbake på plass. Ikke sett tilbake bryggeenheten. Lukk servicedøren, og slå maskinen på og av. Prøv deretter å sette bryggeenheten tilbake på plass.
	Avkalkingsprosedyren stopper opp.	Du kan ikke fjerne bryggeenheten mens avkalkningsprosessen pågår. Fullfør først avkalkningen, og fjern deretter bryggeenheten.
Kaffen har for lite crema eller er tynn.	Kvernen er innstilt til en for grov kverning.	Juster kvernen til en finere innstilling.
	Du bruker feil kaffeblending.	Endre kaffeblendingen.
	Maskinen justerer seg selv.	Brygg noen kopper kaffe.
	Bryggeenheten er skitten.	Rengjør bryggeenheten.
Det lekker kaffe ut av kaffetuten.	Kaffetuten er tilstoppet.	Rengjør kaffetuten og hullene i den med en piperenser.
	Kaffetrakten er tett.	Rengjør kaffetrakten.
Kaffen er ikke varm nok.	Du bruker kalde kopper.	Forhåndsvarm koppene ved å skylle dem i varmt vann.
	Den innstilte temperaturen er for lav. Kontroller menyinnstillingene.	Angi temperaturen til "høy" i menyen.
	Du har hatt melk i kaffen.	Uansett om den tilsatte melken er varm eller kald, senker den alltid temperaturen på kaffen til en viss grad.
Maskinen kverner kaffeboennene, men det kommer ikke noe kaffe.	Kaffetrakten er blokkert.	Rengjør kaffetrakten med håndtaket til måleskjeen eller håndtaket til en skje. Slå apparatet av og på igjen.
	Kvernen er innstilt til en for fin kverning.	Juster kvernen til en grovere innstilling.
	Bryggeenheten er skitten.	Rengjør bryggeenheten.
	Kaffetuten er skitten.	Rengjør kaffetuten og hullene i den med en piperenser.
Kaffen slipper ut for sakte.	Kvernen er innstilt til en for fin kverning.	Bruk en annen kaffeblending eller juster kvernen.
	Bryggeenheten er skitten.	Rengjør bryggeenheten.
	Kaffetrakten er blokkert.	Rengjør kaffetrakten med håndtaket til måleskjeen eller håndtaket til en skje.

Problem	Årsak	Løsning
	Maskinkretsen er blokkert av kalkavleiringer.	Avkalk maskinen.
Melkeskummet er for kaldt.	Koppene er kalde.	Forvarm koppene med varmt vann.
Melken skummer ikke.	Melkekannen er skitten eller ikke satt riktig på plass.	Rengjør kannen, og sørg for at du setter den på plass på riktig måte.
	Melketuten har ikke blitt åpnet helt.	Kontroller at melketuten står i riktig posisjon.
	Melkekannen er ikke fullstendig montert.	Kontroller at alle komponentene (spesielt melkerøret) er riktig montert.
	Du bruker en type melk som ikke passer til skumming.	Forskjellige typer melk gir forskjellige mengder skum og forskjellig skumkvalitet. Vi har testet følgende melketyper, som har vist seg å gi gode resultater: lettmelk eller helmelk fra ku, soyamelk og laktosefri melk. Vi har ikke testet andre melketyper, og andre typer kan føre til små mengder melkeskum.
Jeg får ikke aktivert AquaClean-fil­teret, og maskinen ber om avkalking.	Du har allerede byttet AquaClean-fil­teret 8 ganger. Når du har byttet AquaClean-fil­teret 8 ganger, må maskinen avkalles.	Avkalk maskinen først, og installer AquaClean-fil­teret. AquaClean-fil­teret må alltid aktiveres i menyen. Dette må også gjøres når du skifter fil­teret.
	Filteret ble ikke byttet i tide etter at ikonet for AquaClean-fil­teret begynte å blinke og kapasiteten sank til 0 %.	Avkalk maskinen først, og installer deretter AquaClean-fil­teret.
	Du monterte ikke AquaClean-fil­teret under den første installeringen, men etter brygging av ca. 50 kopper kaffe (gitt 100 ml per kopp). Maskinen må være fullstendig fri for kalkavleiringer før AquaClean-fil­teret installeres.	Avkalk maskinen først, og installer deretter et nytt AquaClean-fil­ter. Filtertelleren tilbakestilles til 0/8 etter avkalkingen. Du må alltid bekrefte filteraktiveringen i menyen på maskinen. Dette må også gjøres etter filterbytte.
	Du aktiverte ikke det nye eller skiftede AquaClean-fil­teret i menyen på maskinen. Du må bekrefte aktivering i menyen på maskinen også etter filterbytte.	Avkalk først maskinen. Aktiver deretter AquaClean-fil­teret i menyen. Dette må også gjøres når du skifter fil­teret.
AquaClean-fil­terikonet vises ikke på skjermen etter at jeg byttet fil­teret.	Du bekreftet ikke aktivering i menyen på maskinen.	Bekreft aktiveringen av fil­teret i menyen på maskinen. Hvis skjermen viser "START CALC CLEAN", må du avkalke maskinen først. Fjern AquaClean-fil­teret før avkalking, og sett det inn igjen etterpå.

Problem	Årsak	Løsning
AquaClean-filteret er installert, men du får melding om å avkalk maskinen.	Du har ikke aktivert AquaClean-filteret i menyen på maskinen.	Avkalk maskinen først, og installer deretter et nytt AquaClean-filter. Dermed tilbakestilles filtertelleren til 0/8. Du må alltid bekrefte filteraktivering i menyen på maskinen, også etter filterbytte.
AquaClean-filteret passer ikke.	Du må tømme filteret for luft.	Slipp eventuelle luftbobler ut av filteret.
	Det er fremdeles vann i vannbeholderen.	Tøm vannbeholderen før du installerer filteret.
	Du forsøker å installere et annet filter enn AquaClean-filteret.	Bare AquaClean-filtre passer i maskinen.
	O-ringen i gummi er ikke festet til AquaClean-filteret.	Kontroller pakningen for o-ringen, og fest den på AquaClean-filteret.
Det er vann under maskinen.	Dryppebrettet er overfylt og har rent over.	Tøm dryppebrettet når indikatoren for fullt dryppebrett spretter opp gjennom dryppebrettet. Du må alltid tømme dryppebrettet før du avkalker maskinen.
	Maskinen er ikke plassert på en vannrett flate.	Plasser maskinen på en vannrett flate, slik at indikatoren for fullt dryppebrett fungerer som den skal.

4219.460.3682.2 (1/2017)



421946036822



>75% recycled paper
>75% papier recyclé

www.saeco.com/care