

Saeco

Gran Baristo

26

中文

使用手冊

Type HD8966

使用咖啡機前，請仔細閱讀本說明書。



TWN

26

CE

請註冊您的產品以獲得支援，網址

www.saeco.com/welcome

恭喜您購得 Saeco GranBaristo 超級自動咖啡機！

請於 www.saeco.com/welcome 網站上註冊您的產品，以獲得 Saeco 的完善支援。

本使用者手冊適用於 HD8966 機型。

此咖啡機適合使用完整咖啡豆製作義式濃縮咖啡，而且咖啡機附有鮮奶壺，可輕鬆快捷地製作最佳的卡布奇諾或拿鐵瑪奇朵。本使用者手冊將提供您對此咖啡機進行安裝、使用、清潔及除垢等事項所需的全部資訊。

目錄

重要指示	4
安全說明.....	4
警告.....	4
注意事項.....	6
電磁場.....	7
報廢處置.....	7
安裝	8
產品總覽.....	8
總體介紹.....	9
使用前準備	10
咖啡機包裝.....	10
咖啡機安裝.....	10
展示模式功能.....	12
首次使用咖啡機	13
語言選擇.....	13
自動沖洗/清潔程式.....	14
手動沖洗程式.....	15
水質硬度測量與程式設定.....	18
「INTENZA+」濾水器安裝.....	20
更換「INTENZA+」濾水器.....	24
變更咖啡豆	25
取出咖啡豆槽.....	25
插入咖啡豆槽.....	26
咖啡清空程式.....	27
設定檔選擇.....	30
調整	31
咖啡設定檔.....	31
啟用新設定檔.....	31
禁用使用者設定檔.....	32
Saeco Adapting System.....	34
調整陶製咖啡研磨器.....	34
調整香味（咖啡濃度）.....	35
調整咖啡龍頭.....	36
調整咖啡份量.....	38
沖煮咖啡	39
使用咖啡豆的咖啡沖煮.....	39
使用預磨咖啡粉的咖啡沖煮.....	40

鮮奶壺	42
注滿鮮奶壺.....	42
插入鮮奶壺.....	43
取下鮮奶壺.....	43
清空鮮奶壺.....	44
沖煮含奶飲品	45
快速鮮奶壺自動清潔程式.....	48
調整含鮮奶飲品分量.....	49
特別飲品	51
熱水.....	51
調整釋出熱水.....	53
沖煮其他飲品的特別飲品選單.....	54
調整選單「SPECIAL BEVERAGES」（特別飲品）中的其他飲品份量.....	55
飲品程式設定	56
香味.....	57
咖啡量.....	57
溫度.....	57
口味.....	58
鮮奶量.....	58
熱水程式設定	58
水量.....	58
溫度.....	59
恢復飲品參數	59
機器程式設定	60
水設定.....	60
語言設定.....	61
待機設定.....	61
按鈕聲音.....	62
出廠設定.....	62
統計	62
保養	63
除垢.....	63
沖煮系統清潔程式.....	63
清潔鮮奶壺.....	64
咖啡迴路清潔.....	64
清潔與保養	65
咖啡機的每日清潔.....	65
水箱的每日清潔.....	67
鮮奶壺的每日清潔.....	67
鮮奶壺的每週清潔.....	70
沖煮系統的每週清潔.....	74
咖啡豆槽、盤和咖啡粉格的每週清潔.....	78
鮮奶壺的每月清潔.....	80
沖煮系統的每月潤滑.....	84
使用「咖啡油脂清潔劑」的沖煮系統的每月清潔.....	85
除垢	88
除垢程式的意外中斷	93
顯示幕訊息	94
故障排除	96
節能	99
待機.....	99
技術規格	100
保固及服務	100
保固.....	100
服務.....	100
訂購保養產品	101
咖啡機附件	102

重要指示

安全說明

此咖啡機具備安全裝置。儘管如此，您仍應仔細閱讀安全說明，並嚴格按照以下說明中的描述適當地使用本咖啡機，以免因不當使用咖啡機而造成人員傷害或物品損壞。請妥善保存本使用手冊以供未來參閱。



警告字樣及圖示意在警示可能發生嚴重的人員傷害、生命危險和/或咖啡機損壞。



注意事項字樣及圖示意在警告可能發生輕微的人員傷害和/或咖啡機損壞。



此圖示要求在執行任何使用或保養操作前仔細閱讀本說明手冊。

警告

- 將咖啡機連接至牆壁插座上，所使用電壓與咖啡機的技術規格一致。
- 將咖啡機連接到已經接地的電源插孔。
- 不要讓電源線懸掛在桌子或工作檯之外，也不可觸及高溫表面。
- 切勿將咖啡機、電源插頭或電源線浸入水中：有短路危險！
- 切勿對電源線連接器潑灑液體。

- 切勿將熱水噴嘴朝向身體部位：有灼傷危險！
- 不要觸碰高溫表面。請使用把手和旋鈕。
- 按下位於咖啡機後部的電源按鈕關閉咖啡機後，請將電源插頭從牆壁插座中拔出：
 - 如果出現故障；
 - 咖啡機長期間置不用；
 - 對咖啡機進行清潔之前。
- 請抓住插頭本身插拔，不要拉拽電源線。
- 不要濕著手觸碰電源插頭。
- 如果電源插頭、電源線或咖啡機本身損壞，則不要使用咖啡機。
- 不要對咖啡機或其電源線進行任何改動。請只將咖啡機交由 Philips 授權服務中心修理以避免任何不良後果。
- 8 歲以下的兒童不得使用咖啡機。
- 如果 8 歲及以上的兒童之前已學習了如何正確地使用咖啡機並且意識到相關危險或由成人監督，則他們可以使用咖啡機。
- 清潔與保養不得由兒童執行，除非他們已超過 8 歲並且由成人監督。
- 避免 8 歲以下的兒童接觸咖啡機及其電源線。
- 如果身體、感官或智力有缺陷的成人以及經驗能力不足者之前已學習了如何正

確地使用咖啡機並且意識到相關危險或由成人監督，則他們可以使用咖啡機。

- 確保兒童處於監管狀態下，避免其將此咖啡機作為玩具。
- 切勿將手指或其他物體插入咖啡研磨器。

注意事項

- 此咖啡機僅供家庭使用。不適用於工廠、辦公室、廠房或其他工作場所的員工餐廳或茶水間。
- 此咖啡機必須放在平整穩固的檯面上。
- 不要將此咖啡機放在高溫表面上，亦不要將其直接靠近暖爐、暖氣設備或類似熱源的地方。
- 咖啡豆槽中只可放入烘焙咖啡豆。若在咖啡豆槽放入預磨咖啡粉、速溶咖啡粉、未研磨咖啡豆或其他東西，可能損壞機器。
- 在插入或拆除任何零件前，要先使咖啡機冷卻。使用後，加熱表面可能會殘留餘溫。
- 切勿在水箱中注入溫水或熱水。僅使用無汽泡的冷飲用水。
- 切勿使用磨砂粉或具腐蝕性的清潔劑清洗機器。僅用沾濕的軟布擦拭即可。
- 請定期為您的咖啡機除垢。若不除垢，您的咖啡機將無法正常運作。此類維修

不列入保固範圍內！

- 不要將咖啡機放置在溫度低於 0°C 的環境中。加熱系統中殘留的水可能會凍結並導致損壞。
- 如果此咖啡機長期閒置不用，請將水箱中的水倒空。殘留的水可能變髒。每次使用此咖啡機時都請使用乾淨的水。

電磁場

本電器符合與電磁場暴露相關的所有適用標準和準則。

報廢處置



產品上的此符號表示，本產品符合歐洲指令 2012/19/EU。請自行尋找與當地電器及電子產品相關的個別回收系統資訊。請遵循當地法規，切勿將本產品當成居家廢棄物丟棄。正確丟棄舊產品可協助避免對環境與人體健康造成負面影響。

安裝

產品總覽

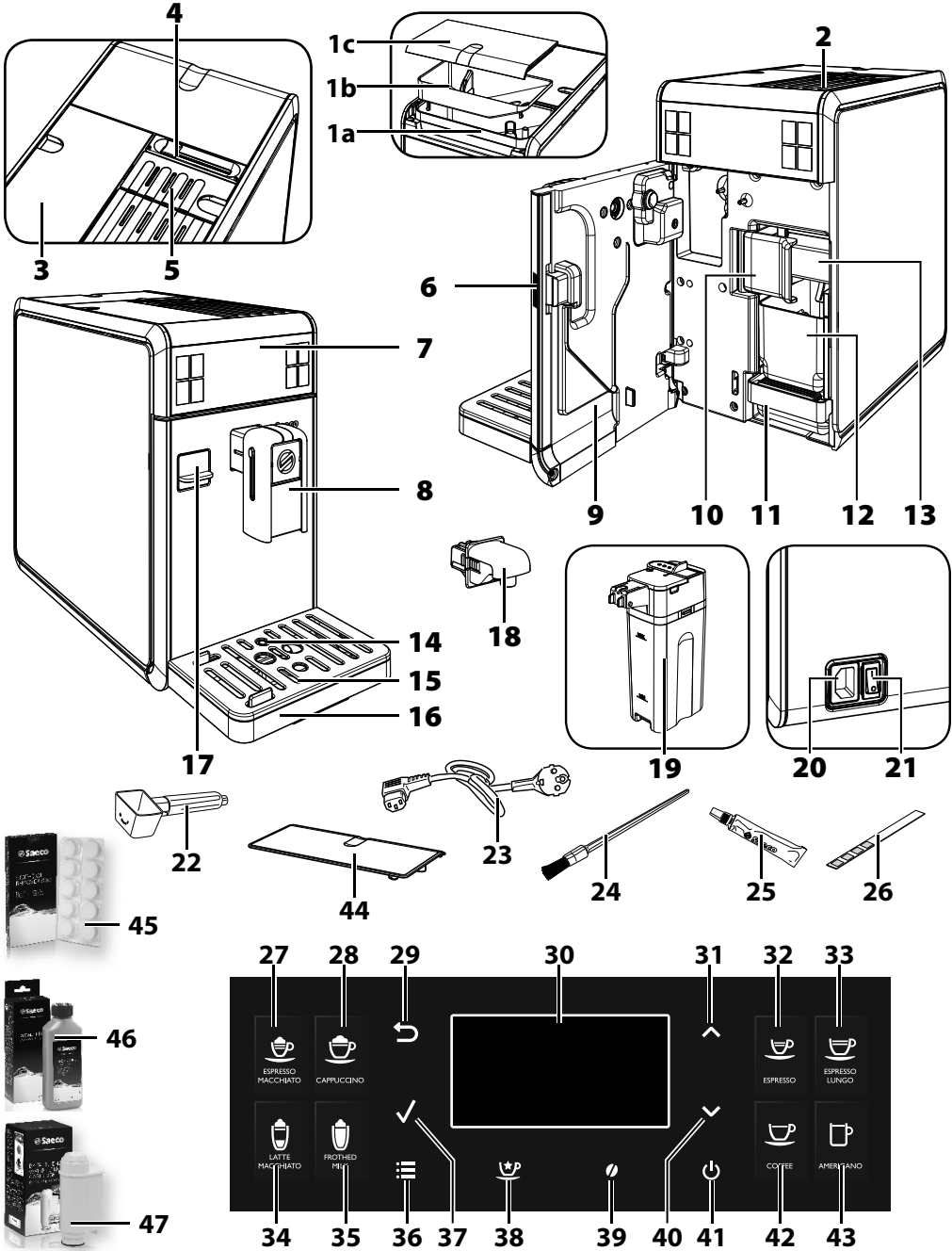

總體介紹

- 1a. 咖啡豆槽
- 1b. 咖啡豆槽盤
- 1c. 咖啡豆槽蓋
2. 溫杯表面
3. 水箱 + 蓋
4. 咖啡豆槽鎖定裝置/可拆卸式選擇器開關
5. 預磨咖啡粉格
6. 服務門按鈕
7. 操作面板
8. 可拆卸咖啡龍頭
9. 服務門
10. 沖煮系統鎖定/移除把手
11. 滴水盤（內部）
12. 咖啡粉槽
13. 沖煮系統
14. 滴水盤滿水指示燈
15. 咖啡杯格柵
16. 滴水盤（外部）
17. 保護蓋
18. 釋水咖啡龍頭（可拆卸式）
19. 鮮奶壺
20. 電源插座
21. 電源開關
22. 預磨咖啡粉量匙/研磨器調節旋鈕
23. 電源線
24. 清潔刷（選配）
25. 沖煮系統潤滑劑（選配）
26. 水質硬度試紙
27. 義式濃縮咖啡瑪奇朵按鈕
28. 卡布奇諾按鈕
29. 「ESC」按鈕
30. LCD 顯示幕
31. 「UP」按鈕
32. 義式濃縮咖啡按鈕
33. 長義式濃縮咖啡按鈕
34. 拿鐵瑪奇朵按鈕
35. 熱鮮奶按鈕
36. 「MENU」（選單）
37. 「OK」按鈕
38. 「特別飲品」按鈕
39. 「Aroma」（香味）- 預磨咖啡粉按鈕
40. 「DOWN」按鈕
41. 待機按鈕
42. 咖啡按鈕
43. 美式咖啡按鈕
44. 保護蓋（選配）
45. 咖啡油脂清潔劑（選配）
46. 除垢劑（選配）
47. 「INTENZA+」濾水器（選配）

使用前準備

咖啡機包裝

包裝的用意是要在運送期間保護咖啡機。建議您保留包裝材料，以供將來運送之用。

咖啡機安裝

1 從包裝中取出帶格柵的滴水盤與鮮奶壺。

2 從包裝中取出咖啡機。

3 為使咖啡機達到最佳效能，請依照以下建議：

- 選擇安全、平穩的表面，不會有咖啡機翻倒或人員受傷的危險。
- 選擇照明充足、乾淨且靠近插座的位置。
- 咖啡機兩側至少要預留如圖所示之距離。

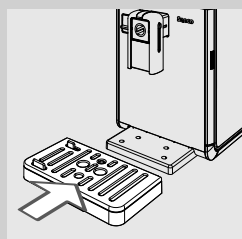
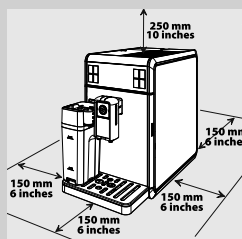

4 將帶格柵的滴水盤（外部）完全插入咖啡機。請確認其已正確到位，當鎖定時會發出「卡入」聲響。

ⓘ 請注意：

滴水盤會收集每次執行沖洗/自動清洗程式期間從咖啡龍頭中流出的水，以及飲品沖煮期間可能濺出的任何咖啡。請每天以及每次出現滴水盤滿水指示燈時倒空並清潔滴水盤。

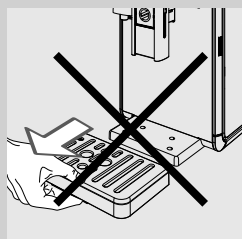

⚠ 注意事項：

咖啡機剛剛開機時切勿取出滴水盤。請先等待數分鐘，在此期間咖啡機將執行沖洗/自動清潔程式。

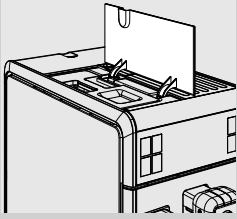

5 提起左側外蓋。

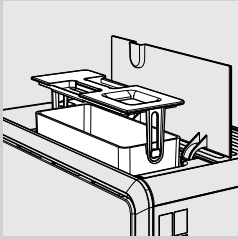

6 握住內蓋上的把手，取出水箱。

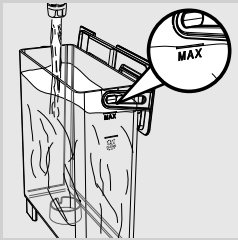

7 用乾淨的水沖洗水箱。

8 將乾淨的飲用水注入水箱直到 MAX（最大）刻度，然後將水箱重新插回咖啡機。請確保水箱已完全插入。



注意事項：

切勿向水箱中注入溫水、熱水、起泡的水或任何其他液體，否則可能導致水箱和咖啡機損壞。

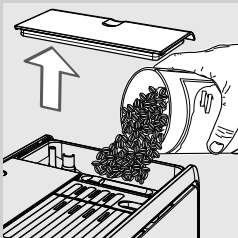

9 打開咖啡豆槽蓋。緩慢倒入咖啡豆。



請注意：

咖啡豆槽帶有一個在研磨期間會震動的盤，藉此將咖啡豆導入咖啡研磨器內。



注意事項：

咖啡豆槽中只可放入咖啡豆。預磨咖啡粉、速溶咖啡粉、焦糖咖啡粉或任何其他物品可能損壞咖啡機。

10 將咖啡豆槽的蓋子蓋回原處。

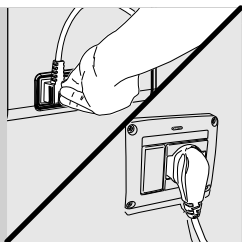

11 將插頭插入咖啡機後部的插孔。

12 將電源線另一端的插頭插入電壓相符的牆壁插座。

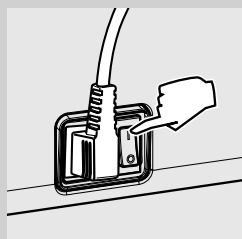

13 將在咖啡機後部的電源開關打開至「I」，打開咖啡機。



14 按下  按鈕打開咖啡機。

展示模式功能

本咖啡機配備有操作模擬功能。

按住「」按鈕超過 8 秒後，機器就會進入展示功能，若要退出展示，請中斷連接電源線並重新開啟咖啡機。

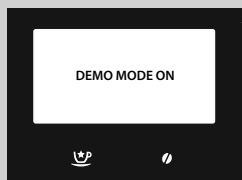

首次使用咖啡機

首次使用咖啡機時，需進行以下操作：

- 1) 您需選擇語言。
- 2) 咖啡機將執行自動沖洗/清潔程式。
- 3) 您需執行手動沖洗程式。

語言選擇

首次啟動時，必須選擇語言。

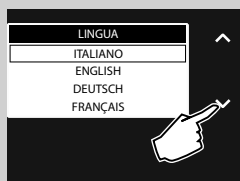

- 1** 會出現以下顯示幕。按下「」或「」捲動按鈕選擇所需語言。

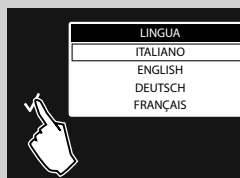

- 2** 按下「」按鈕確認。

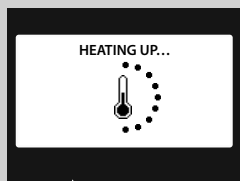

- 3** 咖啡機正在預熱階段。

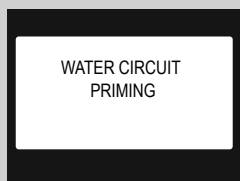

- 4** 完成暖機後，咖啡機將自動執行迴路上水。

自動沖洗/清潔程式

預熱結束之後，咖啡機自動用清水對內部迴路執行沖洗/自動清洗程式。此過程用時不超過一分鐘。

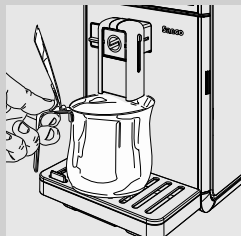

- 1 在咖啡龍頭下方放置器皿以接收在此過程中釋出的少量的水。

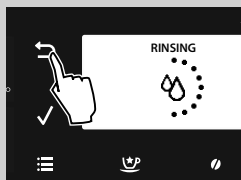

- 2 會出現以下顯示幕。請等待該程式自動完成。



請注意：

若要停止釋出水，請按「↶」按鈕。

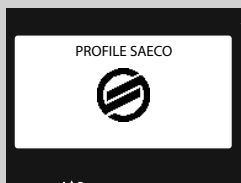

- 3 完成上述操作後，咖啡機會顯示以下畫面。現在您可執行手動沖洗程式。

手動沖洗程式

首次使用咖啡機時，您需執行一次沖洗程式。在此過程中激活咖啡沖煮程式，乾淨的水流過咖啡龍頭。此過程用時數分鐘。



1 將一個器皿放在咖啡龍頭下方。



2 請檢查咖啡機有顯示此畫面。



3 按下「☉」按鈕，以存取香味選擇選單。



4 若要選擇預磨咖啡粉沖煮功能，請按「∨」或「∧」捲動按鈕，直到顯示「☉☉☉」圖示。



請注意：

請勿在粉格中加入預磨咖啡粉。

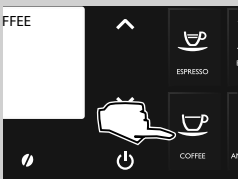

5 按下「☉☉☉」按鈕。



- 6** 選擇飲品時，咖啡機要求確認已放入預磨咖啡粉。按下「✓」按鈕。咖啡機將開始從咖啡龍頭釋出水。水釋出後，請清空器皿。

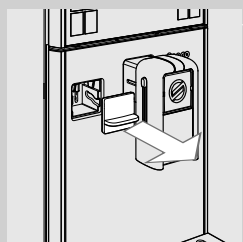

- 7** 取下保護蓋。

 **請注意：**
儲藏保護蓋時請小心。

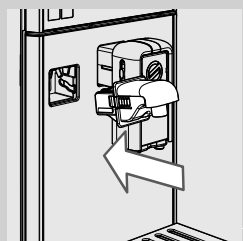

- 8** 稍微傾斜釋水咖啡龍頭，然後將其完全插入機器軌道中。邊旋轉邊向底部推動釋水咖啡龍頭，直至其被鎖定至機器中，如圖中所示。

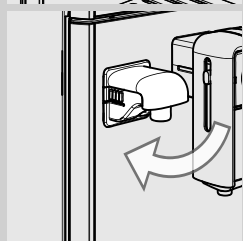

- 9** 在釋出熱水的咖啡龍頭下方放置一個空器皿。

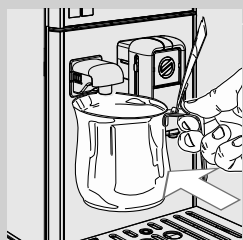

- 10** 按下「☺」按鈕。





11 按下「✓」按鈕。

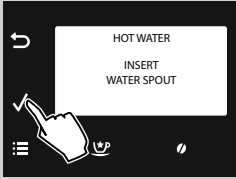

12 按下「✓」按鈕。預熱階段結束時，咖啡機開始釋出水。

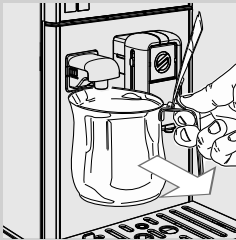

13 釋出水後，取下並清空器皿。

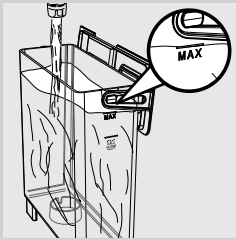

14 重複步驟 10 至步驟 13 的操作，直到清空水箱，再繼續執行步驟 15。



15 最後，再次填滿水箱直到 MAX（最大）刻度。此時，咖啡機準備就緒，可以沖煮咖啡。
隨即出現此圖示。

☰ 請注意：

如果您的咖啡機閒置不用達 2 週或更長時間後，再次打開後將自動執行自動沖洗/自動清洗程式。之後您需要執行手動沖洗程式，如上所述。

咖啡機處於待機模式或關閉超過 15 分鐘後，也會啟動自動沖洗/自動清洗程式。

此程式結束後，您就可以沖煮飲品。

水質硬度測量與程式設定

水質硬度測量對於設定機器除垢頻率，以及判斷是否需要安裝「INTENZA+」濾水器而言非常重要（關於濾水器的詳細資料，請參閱下一章）。

要測量水質硬度，請按照以下步驟：

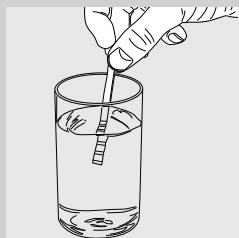

- 1 將咖啡機隨附的水質硬度試紙在水中浸泡 1 秒。



請注意：

試紙僅可使用一次。

- 2 等候 1 分鐘。

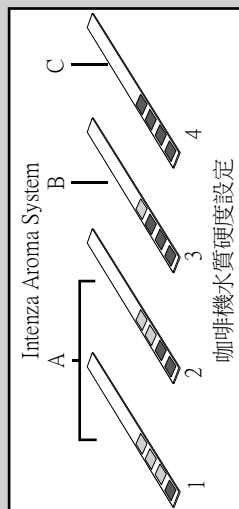

- 3 檢查有多少方格變成紅色，然後查閱此表格。



請注意：

水質硬度試紙上的數字與水質硬度調整設置相符。

更準確地說：

1 = 1（強軟水）

2 = 2（軟水）

3 = 3（硬水）

4 = 4（極硬水）

字母與「INTENZA+」濾水器底座上的標記相符（請參閱下一章）。

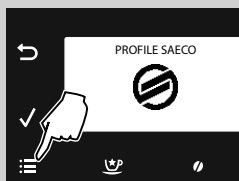

- 4 按下「☰」按鈕進入機器主選單。

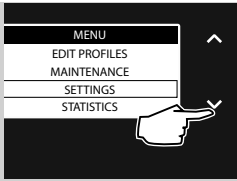

5 按「」按鈕選擇「**SETTINGS**」（設定）。

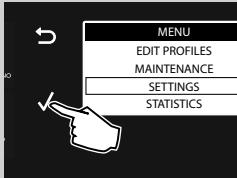

6 按下「」確認。

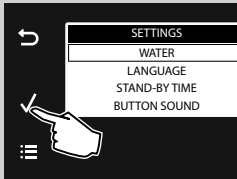

7 按下「」確認「**WATER**」（水質）選擇。

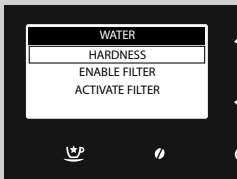



8 按下「」確認選擇「**HARDNESS**」（硬度）選擇。

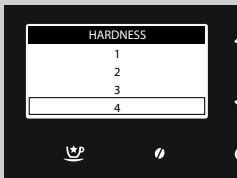

請注意：

此咖啡機具有標準水質硬度設定，適用於大多數類型的水質。



9 按下「」按鈕增加數值；按下「」按鈕減少數值。

10 按下「」按鈕確認設定。

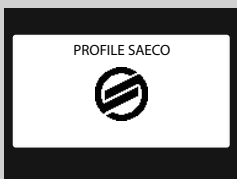

11 按下「」按鈕退出程式設定選單。此時，咖啡機即可沖煮咖啡。

「INTENZA+」濾水器安裝



我們建議您安裝「INTENZA+」濾水器，因為這可以防止水垢形成在您的咖啡機上，並為您的咖啡保留更強烈的香味。
水是每種咖啡的一個重要組成部分，所以總是將其專業過濾非常重要。
「INTENZA+」濾水器能夠阻止水中形成礦物沉積物並改善水質。



- 1 從包裝中取出「INTENZA+」濾水器，垂直浸泡在冷水中（開口朝上），輕按兩側以排出氣泡。

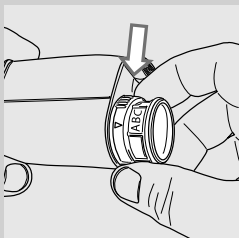

- 2 根據濾水器底座指示及進行的測量（請參閱上一章節）設定「INTENZA+」濾水器：
 - A = 軟水 - 等於試紙的 1 或 2
 - B = 硬水（標準）- 等於試紙的 3
 - C = 極硬水 - 等於試紙的 4

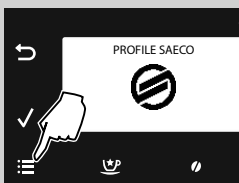

- 3 按下「☰」按鈕進入機器主選單。

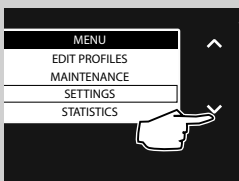

- 4 按「✓」按鈕選擇「SETTINGS」（設定）。

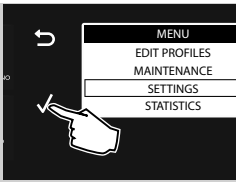

5 按下「✓」確認。

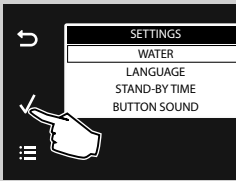

6 按下「✓」確認「WATER」（水質）選擇。

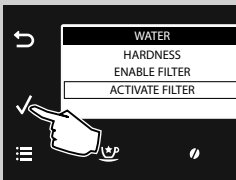

7 按下「✓」按鈕，選擇「ACTIVATE FILTER」（啟動濾水器）。

8 按下「✓」確認。

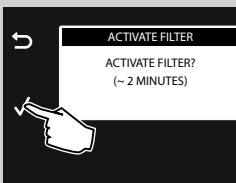

9 按下「✓」確認。



請注意：

若要退出啟動操作，按下「↶」鈕。

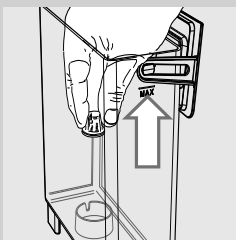

10 將白色小濾水器從水箱中取出並存放在乾燥處。

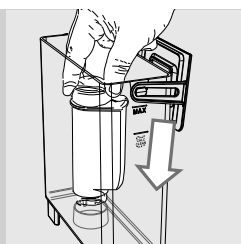

11 將「INTENZA+」濾水器放入空的水箱。向下按壓直至其無法再移動。

12 將乾淨的水注入水箱直到 MAX（最大）刻度，然後將水箱重新放回咖啡機。



13 按下「✓」確認。

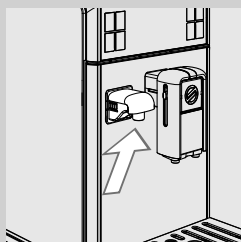

14 檢查確保釋水咖啡龍頭已正確安裝。

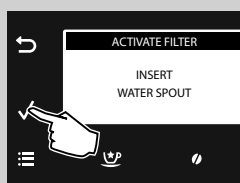

15 按下「✓」確認。

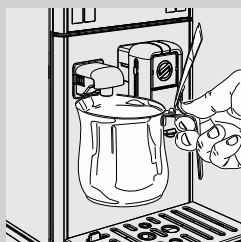

16 在釋出熱水的咖啡龍頭下方放置器皿。

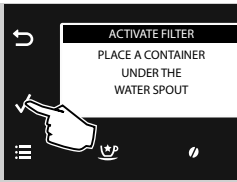

17 按下「✓」確認。

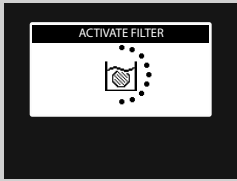

18 咖啡機開始釋水。隨即出現此屏幕。



19 咖啡機停止釋水後，取下並排空該器皿。此時，咖啡機即可沖煮咖啡。

如此設定，咖啡機便能在需要更換「INTENZA+」濾水器時通知使用者。

更換「INTENZA+」濾水器

需要更換新的「INTENZA+」濾水器時，就會顯示下列圖示。

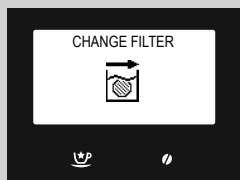

1 請參閱上一章節的說明更換濾水器。

2 機器現已設定完畢，可管理新的濾水器。

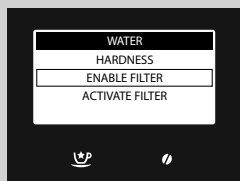

請注意：

若已經安裝濾水器，且需要取下（而非更換）濾水器，可選擇「**ENABLE FILTER**」（啟用濾水器）選項，並設定為「OFF」（關）。

如果沒有安裝「INTENZA+」濾水器，請將之前取出的白色小濾水器放回水箱中。

變更咖啡豆

咖啡機有一個可拆卸式咖啡豆槽，以便從一種咖啡豆輕鬆切換至另一種，從而品嚐不同的咖啡口味。



請注意：

您可以再買一個咖啡豆槽，用作配件 (CA6807)。

要保持咖啡豆香味，您可將咖啡豆槽內的咖啡豆儲存在冰箱中。

取出咖啡豆槽

要取下咖啡豆槽，請按照以下步驟：

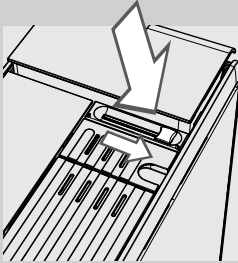

- 1 移動選擇器開關至「」位置。



注意事項：

如果咖啡豆阻塞，則可能發生選擇器無法轉動至所需的位置的情形。在此情況下，重複地來回轉動選擇器直到釋出咖啡豆。

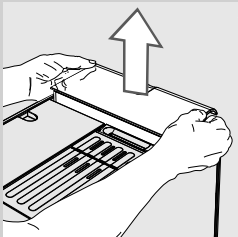

- 2 如圖所示，用雙手提起咖啡豆槽兩側。



注意事項：

不要以其他方式取出咖啡豆槽，以避免濺出咖啡豆。

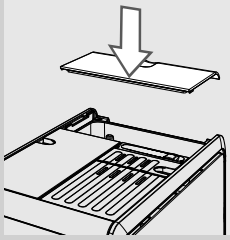

3 取出後，請將保護蓋（若有）放在咖啡機上，並使其保持乾淨。

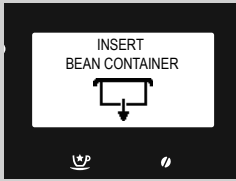

請注意：
若要求沖煮一種咖啡飲品時未插入咖啡豆槽，則將會顯示以下圖示。您需先插入咖啡豆槽。

插入咖啡豆槽

要插入咖啡豆槽，請按照以下步驟：

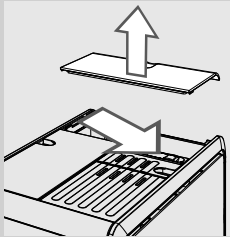

1 取下咖啡機上的保護蓋（若有）。

2 移動選擇器開關至「」位置。

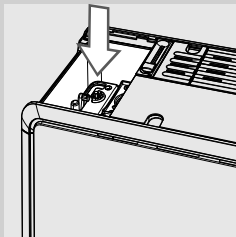

3 從咖啡豆槽粉格中取出所有咖啡豆。

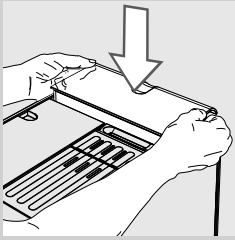

4 如圖中所示，將咖啡豆槽插入其粉格。

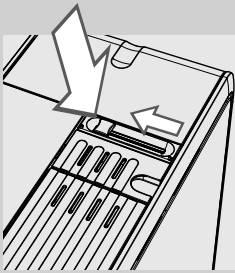

5 移動選擇器開關至「」位置。



警告：

請注意，當您變更咖啡豆和轉換為無咖啡因咖啡時，在完成清空程式後仍可能存在咖啡因。

咖啡清空程式

當您將一種咖啡豆轉換為另一種並變更咖啡豆槽時，建議清潔咖啡管路，以充分品嚐新的混合香味。請依照以下步驟進行操作：

1 將咖啡豆倒入咖啡豆槽或使用新咖啡豆槽更換原來的。



2 按下「」按鈕進入機器主選單。

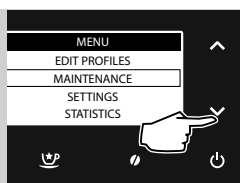

3 按「✓」按鈕選擇「MAINTENANCE」（保養）。

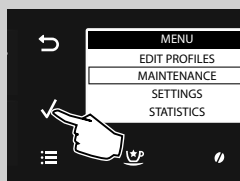

4 按下「✓」確認。

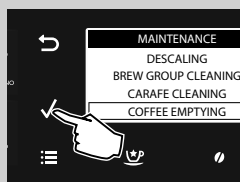

5 按下「✓」按鈕選擇「COFFEE EMPTYING」（咖啡清空）。

6 按下「✓」確認。



7 按下「✓」確認。



8 咖啡機執行了一次研磨程式，未沖煮咖啡。

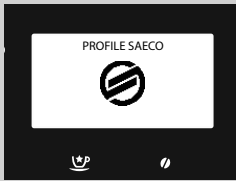

9 此時，咖啡機即可沖煮咖啡。



請注意：

若未清空咖啡管路和研磨器，需沖煮咖啡至少兩次後才能品嚐到新咖啡豆。



警告：

請注意，當您變更咖啡豆和轉換為無咖啡因咖啡時，在完成清潔程式後仍可能存在咖啡因。

設定檔選擇

根據剛才插入咖啡機的咖啡混合配方或個人喜好，該功能可優化飲品沖煮。

- 1 按下「▼」按鈕或「▲」按鈕，選擇儲存在咖啡機中的設定檔。

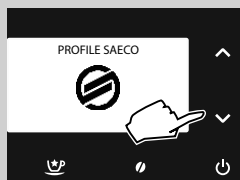

可以從 3 個咖啡設定檔中選擇，根據所使用的咖啡豆進行了優化：

- SAECO 混合配方設定檔，為 Arabica 和 Robusta 的混合配方進行了優化。
- Robusta 設定檔，為 Robusta 咖啡豆進行了優化。
- Arabica 設定檔，為 Arabica 咖啡豆進行了優化。

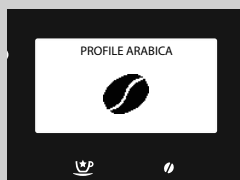
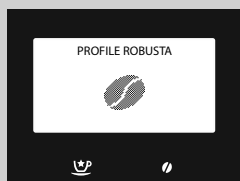
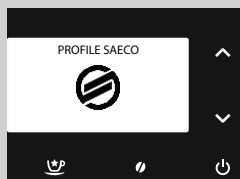

請注意：

咖啡機可創建 3 個額外的用戶設定檔，以根據個人喜好對飲品進行客製化設定。請參閱「**啟用新設定檔**」一章。

調整

咖啡機允許進行一定範圍的調整，以便您沖煮出口味盡可能最佳的咖啡。

咖啡設定檔

該咖啡機可以根據個人喜好進行調節，且可以設定多達 6 個不同的設定檔。

咖啡機具有 3 個預設定設定檔，以模仿市場上各種類型的咖啡。左側圖示表示預設定檔。

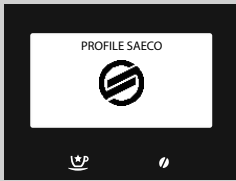

您可以另外建立 3 個完全客製化的設定檔。為便於查找，使用者均藉由獨特圖示表示；必須在程式設定期間選定此獨特圖示。

啟用新設定檔

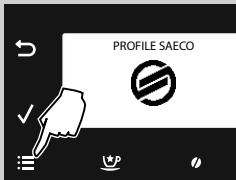

1 按下「☰」按鈕進入機器主選單。

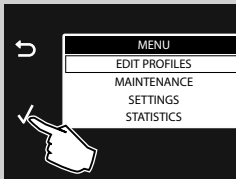

2 按下「✓」確認。

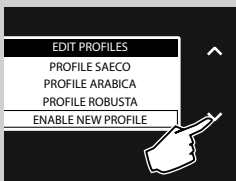

3 按下「✓」按鈕，選擇「ENABLE PROFILE」（啟用設定檔）。

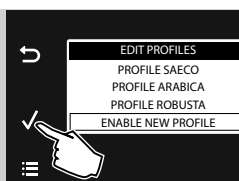

4 按下「✓」確認。

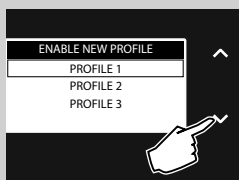

5 按下「▼」按鈕或「▲」按鈕，選擇所需設定檔，用獨特圖示表示。



請注意：

當已啟用一個設定檔時，未出現在可能選項中。



6 按下「✓」確認。

7 現在您可對飲品進行客製化設定（請參閱「**飲品程式設定**」章節）。

禁用使用者設定檔

您可禁用已啟用的使用者設定檔，但無法禁用預設定設定檔。



請注意：

在這種情況下，咖啡機會保存所有設定檔設定，但不會顯示。在啟用選項中，各圖示再次變為可用狀態。要再次啟用設定檔，請參閱「**啟用新設定檔**」章節。

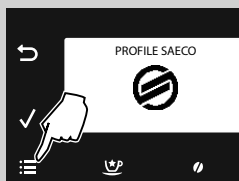

1 按下「☰」按鈕進入機器主選單。



2 按下「✓」確認。

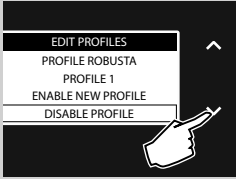

3 按下「✓」按鈕，選擇「DISABLE PROFILE」（禁用設定檔）。

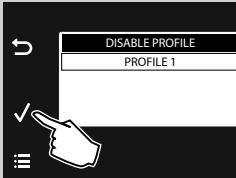

4 按下「✓」按鈕，選擇要禁用的設定檔。按下「✓」按鈕確認。現在已禁用設定檔。

 **請注意：**

在此畫面中，會顯示所有先前已啟用的設定檔。僅會禁用所選的設定檔。

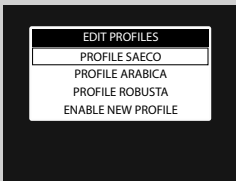

5 會出現以下顯示幕。

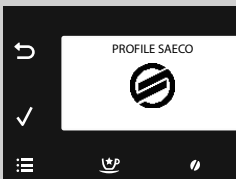

6 按下「☰」按鈕退出程式設定選單。此時，咖啡機即可沖煮咖啡。

Saeco Adapting System

咖啡是天然產品，會依原產地、混合及烘焙而顯現出不同的特點。此咖啡機配備自動調整系統，適用於市場上的各類型咖啡豆（焦糖咖啡豆和經過調味的咖啡豆除外）。

在沖煮數杯咖啡後，此咖啡機會進行自動調整，以便優化咖啡萃取。

調整陶製咖啡研磨器

陶製咖啡研磨器始終確保適於每種咖啡特性的精確且理想的研磨和特定粗度。

此技術將使咖啡機沖煮出的每一杯咖啡都保留完整的香味，讓您得以品嚐真正的義式風味。



警告：

陶製咖啡研磨器包含活動零件，可能導致危險。不要放入手指或其他物品。只可使用研磨器調節鍵對陶製咖啡研磨器進行調整。

您可根據個人的口味調整陶製研磨器，以設定咖啡研磨狀況。

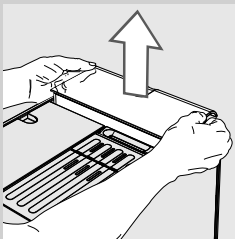

1 取出咖啡豆槽，如「取出咖啡豆槽」章節所述

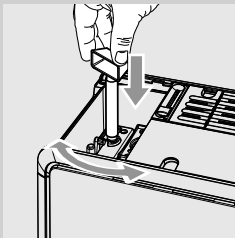

2 按壓咖啡豆槽下方的研磨器調整旋鈕，**每次轉動一格**。使用咖啡機自帶的咖啡研磨器調整旋柄。在沖煮 2-3 杯咖啡後，您將品嚐出咖啡口味的變化。



警告：

轉動咖啡研磨器調整旋鈕，每次僅轉動一格，以避免損壞。

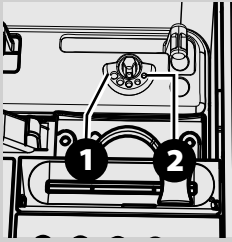

3 咖啡豆槽粉格內部的參照刻度代表研磨設定。從位置 1 粗磨 - 口味較淡到位置 2 細磨 - 口味較濃，有 5 種不同的研磨設定供選擇。

陶製咖啡研磨器的研磨設定越細，沖煮出的咖啡口味越濃。反之亦然，需要的咖啡口味越淡，則陶製咖啡研磨器應選擇越粗的研磨設定。

調整香味（咖啡濃度）



本咖啡機可以為每種飲品設定不同的預磨咖啡粉份量。可在「**EDIT PROFILES**」（編輯設定檔）中設定每種飲品的標準調整設定（請參閱「飲品程式設定」章節，「**STRENGTH**」（咖啡濃度）選項）。







1 若要臨時改變預磨咖啡粉量，可按下操作面板上的「」按鈕。



請注意：

選擇咖啡豆之前必須先作出選擇。

2 按「」或「」捲動按鈕，直至顯示所需香味。然後選擇飲品。

-  = 非常少量香味
-  = 少量香味
-  = 普通香味
-  = 大量香味
-  = 非常大量香味
-  = 極大量香味
-  = 預磨咖啡粉



請注意：

此功能會保持 30 秒的激活狀態。然後咖啡機會重設選擇，並返回先前狀態。



請注意：

無法為特別飲品「活力冰咖啡」、「濃義式濃縮咖啡」、「淡義式濃縮咖啡」選擇香味。

調整咖啡龍頭

可調整咖啡龍頭的高度，以配合您要使用的杯子尺寸。

用手指向上或向下移動咖啡龍頭，調節其高度，如圖所示。

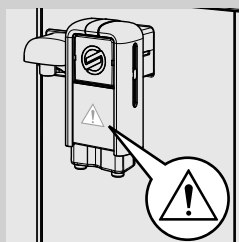
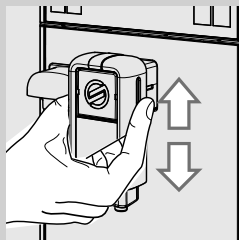

⚠ 請注意：

移除咖啡龍頭以使用大型容器進行清潔時，請確認在組裝時以正確的方向插入。如果您看到此三角形，則表示咖啡龍頭的組裝方式不正確。

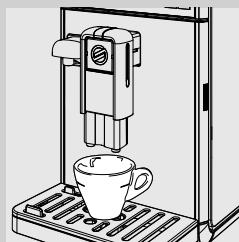

下列是我們建議的位置：
適合小杯子。



適合大杯子。

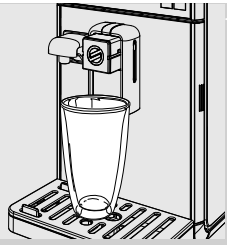

適合拿鐵瑪奇朵的杯子。



請注意：

可以通過將咖啡龍頭向咖啡機移動來實現。

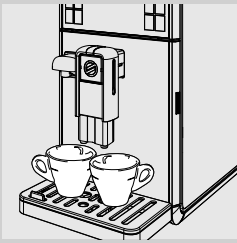

在咖啡龍頭下方放置兩個杯子，便可同時沖煮兩杯咖啡。

調整咖啡份量

此咖啡機可依據您的口味及杯子大小調整沖煮出的咖啡或鮮奶量。每次按下義式濃縮咖啡「☕」¹、法式牛奶咖啡「☕」²和咖啡「☕」³和美式淡咖啡「☕」⁴按鈕時，咖啡機會沖煮預設定量的飲品。可為每個按鈕分別設定特殊沖煮量。

以下操作步驟描述義式濃縮咖啡「☕」¹按鈕的程式設定。

- 1 在咖啡龍頭下方放置杯子。

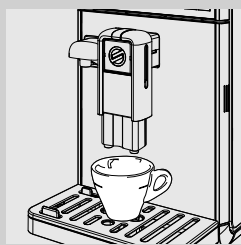

- 2 按住義式濃縮咖啡「☕」¹按鈕，直至「MEMO」（記憶）圖示出現在顯示幕上，然後鬆開按鈕。咖啡機正處於程式設定模式。咖啡機開始沖煮咖啡。

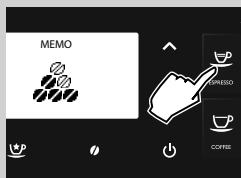

- 3 達到所需咖啡量後，按下義式濃縮咖啡「☕」¹按鈕。

此時已為義式濃縮咖啡「☕」¹按鈕進行了程式設定；每當按下此按鈕，咖啡機就會沖煮剛設定量的義式濃縮咖啡。



請注意：

按照同樣的程序，進行法式牛奶咖啡「☕」²、咖啡「☕」³和美式淡咖啡「☕」⁴按鈕的程式設定。
達到所需量後，再次按下所選沖煮按鈕，以停止沖煮。

您亦可藉助「COFFEE PROFILES」（咖啡設定檔）調節飲品分量（請參閱「飲品程式設定」章節，「COFFEE AMOUNT」（咖啡量）選項）。

沖煮咖啡

在沖煮咖啡前，確保顯示幕上未顯示警告，並且水箱及咖啡豆槽已經充滿。

使用咖啡豆的咖啡沖煮

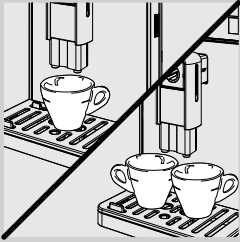

- 1 將 1 個或 2 個杯子放在咖啡龍頭下方。



- 2 按下「☕」按鈕沖煮義式濃縮咖啡，按下「☕」按鈕沖煮法式牛奶咖啡，按下「☕」按鈕沖煮咖啡或按下「☕」按鈕沖煮美式淡咖啡。



- 3 若要沖煮 1 杯咖啡，按下所需按鈕一次。會出現以下顯示幕。



- 4 若要沖煮兩杯咖啡，請連續按兩次所需的按鈕。會出現以下顯示幕。

☰ 請注意：

在該操作模式下，咖啡機會自動研磨和調整相應的咖啡量。

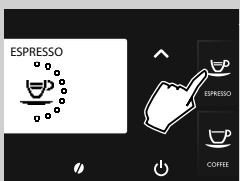

- 5 預煮程式完成後，咖啡開始從咖啡龍頭釋出。

- 6 到達預設水位後，將自動停止沖煮；您也可以按下與開始沖煮相同的按鈕，提早停止。

使用預磨咖啡粉的咖啡沖煮

此功能可使用預磨咖啡粉及無咖啡因咖啡粉。
使用預磨咖啡粉功能時，每次只能製作一杯咖啡。

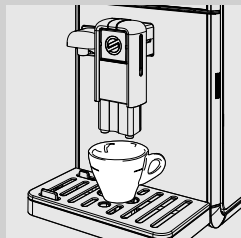

- 1 在咖啡龍頭下方放置杯子。



- 2 按下「☉」按鈕，以存取香味選擇選單。

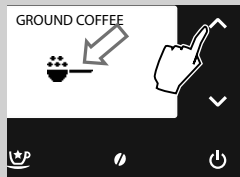

- 3 若要選擇預磨咖啡粉沖煮功能，請按「∨」或「∧」捲動按鈕，直到顯示「☉」圖示。

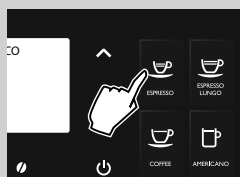

- 4 按下「☉」按鈕沖煮義式濃縮咖啡；按下「☉」按鈕沖煮法式牛奶咖啡或按下「☉」按鈕沖煮咖啡。

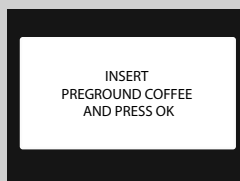

- 5 選擇飲品時，咖啡機要求確認已放入預磨咖啡粉。

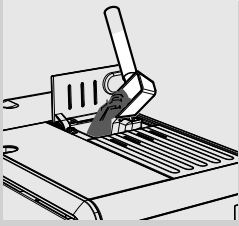

6 打開預磨咖啡粉格蓋。

7 在粉格中倒入一量匙的預磨咖啡粉。僅使用機器附帶量匙。然後關閉預磨咖啡粉格蓋。



警告：

僅於預磨咖啡粉格中放入預磨咖啡粉。其他物品會對機器產生嚴重損壞。此類維修不列入保固範圍內！



8 按下「✓」按鈕。預煮程式完成後，咖啡開始從咖啡龍頭釋出。



9 到達預設值後咖啡沖煮會自動停止；再次按下與所選取的飲品相同的飲品按鈕可提前停止沖煮。



沖煮飲品後，咖啡機會返回主選單。

請重複上述步驟沖煮其他使用預磨咖啡粉的咖啡。



請注意：

若不將預磨咖啡粉倒入粉格內，則只會釋出熱水。
若咖啡粉分量過量或加入了超過兩量匙，則咖啡機會將多餘的預磨咖啡粉倒入咖啡粉槽。預磨咖啡粉無法儲存預磨沖煮濃度。



請注意：

此功能會保持 30 秒的激活狀態。然後咖啡機會重設選擇，並返回先前狀態。

鮮奶壺

本章節說明如何使用鮮奶壺製作含奶飲品。

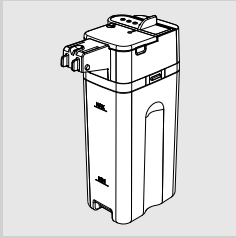

請注意：

使用鮮奶壺之前，請依照「清潔與保養」章節所述，徹底清潔鮮奶壺。建議向它充注冷鮮奶（約 5°C）。



警告：

向鮮奶壺中加入牛奶，以沖煮飲品，若向其中加入水，則僅用於清潔。

注滿鮮奶壺

鮮奶壺可在使用前或使用過程中注滿。

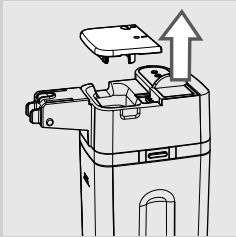

- 1 如圖所示，提起鮮奶壺蓋。

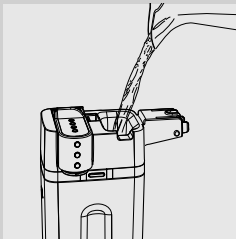

- 2 將鮮奶倒入鮮奶壺中：鮮奶水位必須介於鮮奶壺上所示 MIN（最小）與 MAX（最大）刻度標記之間。將鮮奶壺蓋子蓋回原處。

- 3 鮮奶壺準備就緒。

插入鮮奶壺

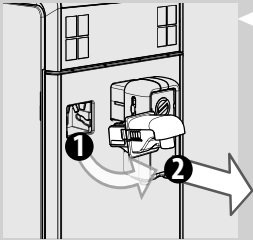

- 1 若已安裝，取下釋水咖啡龍頭，如圖中所示：
 - 按下側邊的兩個按鈕，為其解除鎖定並將其稍稍拉起；
 - 拉動熱水的咖啡龍頭，將其取下。

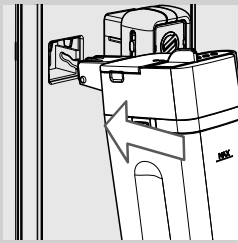

- 2 稍微傾斜鮮奶壺。始終將它插入咖啡機導軌中。

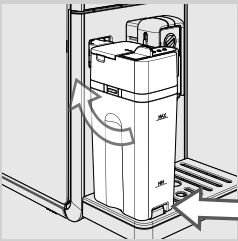

- 3 邊旋轉邊向底部推動鮮奶壺，直至其被鎖定在滴水盤處。不要以強迫方式插入鮮奶壺。

取下鮮奶壺

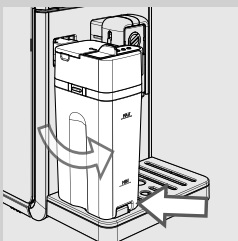

- 1 向上旋轉鮮奶壺，使之脫離滴水盤。然後取下鮮奶壺。

清空鮮奶壺

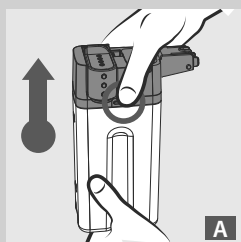

A

1 按下釋放按鈕之一，以移除鮮奶壺頂部，如圖 (A 或 B) 所示。

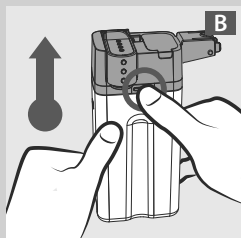

B

2 取下鮮奶壺頂部。清空鮮奶壺，並以正確方式清潔之。

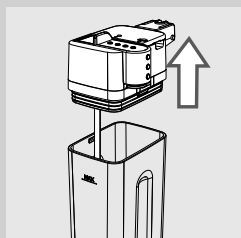

請注意：

每次使用後，請依「清潔與保養」章節中之說明清潔鮮奶壺。

沖煮含奶飲品



警告：

有灼傷危險！釋出前可能會噴出鮮奶和蒸汽。等待程式結束後方可取下鮮奶壺。

自動製作義式濃縮咖啡瑪奇朵「☕」，卡布奇諾「☕」、拿鐵瑪奇朵「☕」和熱鮮奶「☕」的按鈕顯示在操作面板上。

將顯示沖煮卡布奇諾「☕」的操作步驟做為範例。

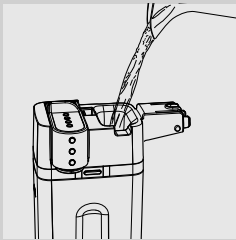

1

向鮮奶壺中注入鮮奶。鮮奶必須介於鮮奶壺上所標示的 MIN（最小）與 MAX（最大）標度之間。將鮮奶壺蓋子蓋回原處。



請注意：

使用蛋白質含量至少為 3% 的 (~5 °C/41°F) 冷鮮奶，以確保製作出味道最佳的卡布奇諾。可根據個人口味使用全脂奶或脫脂奶。

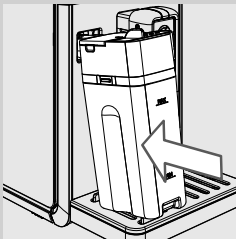

2

將鮮奶壺放回咖啡機。

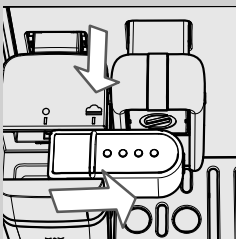

3

將鮮奶壺釋水管向右拔出至「☕」圖示。請確認咖啡龍頭把手已經完全對準「☕」圖示。

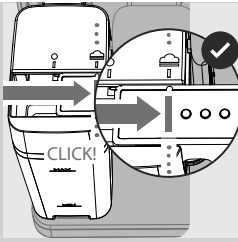

4 當鮮奶壺釋水管正確定位後，您將聽到一聲「卡入！」聲。

請注意：

若未完全拔出鮮奶壺釋水管，則蒸汽可能會溢出，並且鮮奶無法正常起泡。

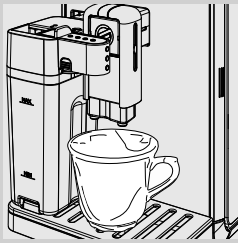

5 在鮮奶壺釋水管下方放置一個杯子。



6 按下卡布奇諾「☕」按鈕，開始沖煮。

請注意：

釋出含奶飲品時，可以按下「↶」ESC 退出按鈕結束沖煮程式。

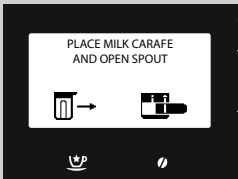

7 咖啡機會提醒您插入鮮奶壺並取出鮮奶壺釋水管。

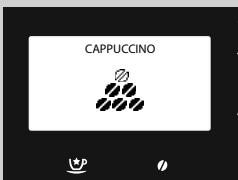

8 咖啡機會研磨預先設定的咖啡粉量。

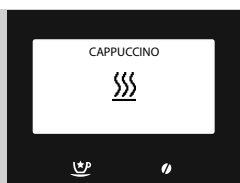

9 機器在所需預加熱時間內會出現下列屏幕。

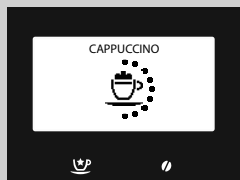

10 咖啡機開始釋出鮮奶。要停止釋出程式，按下先前按的所選飲品按鈕。釋出會在幾秒後停止。

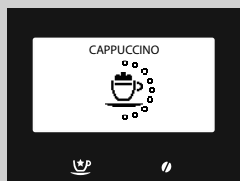

11 當釋出奶泡後，咖啡機開始沖煮咖啡。要停止沖煮，按下先前按的所選飲品按鈕。

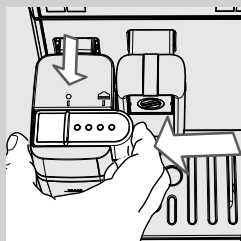

12 完成沖煮後，如果您不想執行鮮奶壺沖洗程式，請滑動到「●」圖示以關閉鮮奶壺釋水管。

請注意：

使用鮮奶壺之後，請依照「清潔與保養」章節所述，清潔鮮奶壺。

請注意：

按照相同的步驟，製作義式濃縮咖啡瑪奇朵「☕」、拿鐵瑪奇朵「☕」或熱鮮奶「☕」。當您到達步驟 5 時，按下所需飲品按鈕。

快速鮮奶壺自動清潔程式

準備好一或多杯含奶飲品後，咖啡機將允許對鮮奶壺管路進行快速清潔。



1 以下屏幕將顯示 20 秒。按下「✓」按鈕以開啟程式。



請注意：

如果您想要準備另一杯含奶飲品，或不想執行沖洗程式，請按下「↶」按鈕。

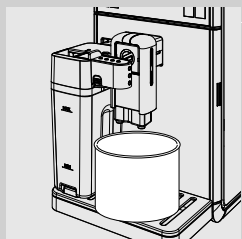

2 將鮮奶壺釋水管向右拔出至「☰」圖示。在鮮奶壺釋水管下方放置一個器皿。

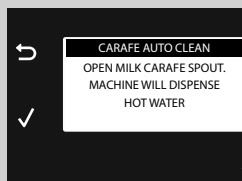

3 按下「✓」按鈕。

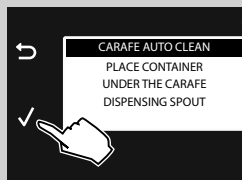

4 此顯示幕顯示進行中的程式。完成程式後，請滑動到「●」圖示關閉鮮奶壺水管並清空容器。

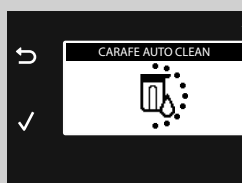

調整含鮮奶飲品分量

每次按下義式濃縮咖啡瑪奇朵「☕️」、卡布奇諾「☕️」、拿鐵瑪奇朵「☕️」和熱鮮奶「☕️」按鈕時，咖啡機會向杯中沖煮預設定量的飲品。本咖啡機可根據您的口味及杯子大小調整每種飲品的量。

卡布奇諾「☕️」的程式設定操作步驟用作範例。

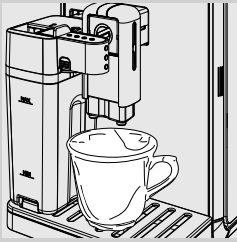

1 向鮮奶壺中注入鮮奶，並將其插入咖啡機中。

2 將鮮奶壺釋水管向右拔出至「☕️」圖示。在鮮奶壺釋水管下方放置一個杯子。



3 按住卡布奇諾「☕️」按鈕，直至顯示以下畫面，然後鬆開按鈕。咖啡機會提醒您插入鮮奶壺並取出鮮奶壺釋水管。咖啡機正處於程式設定模式。

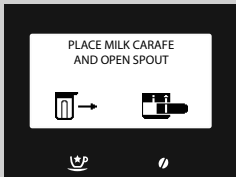

4 咖啡機會研磨預先設定的咖啡粉量。

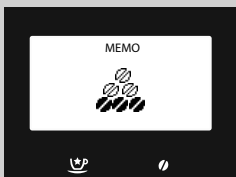



5 機器在所需預加熱時間期間會出現此圖示。

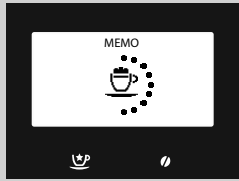

6 顯示此圖示時，咖啡機開始向杯中釋出奶泡。當達到所需奶泡量後，按下之前按的所選飲品按鈕。釋出會在幾秒後停止。



請注意：

若正在釋出熱鮮奶「」，釋出程式會停在步驟六。

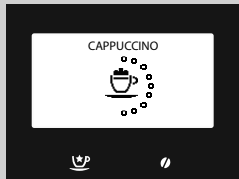



7 當釋出奶泡後，咖啡機開始沖煮咖啡。當達到所需量時，按下之前按的所選飲品按鈕。

此時，卡布奇諾「」按鈕完成程式設定。每次按下該按鈕，咖啡機就會沖煮設定量的卡布奇諾。



請注意：

按照相同的步驟，製作義式濃縮咖啡瑪奇朵「」、拿鐵瑪奇朵「」或熱鮮奶「」。當您到達步驟 3 時，按下所需飲品按鈕。

特別飲品

此咖啡機還可用於沖煮除上述以外的飲品。請依照以下步驟進行操作：



- 1 按下「☕」按鈕存取「SPECIAL BEVERAGES」（特別飲品）選單。

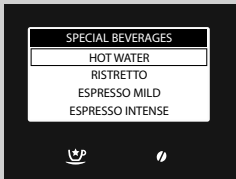

- 2 按下「▼」或「▲」按鈕，選擇飲品。然後，按下「✓」按鈕，開始沖煮。

- 3 要停止飲品沖煮，再次按下特別飲品「☕」按鈕或者按下「↶」按鈕。



請注意：

如果您按下特別飲品「☕」按鈕而未選擇任何飲品，咖啡機會在 3 分鐘後返回主選單。

藉助特別飲品功能，每次僅可沖煮一種飲品。要沖煮更多飲品，請重複操作步驟。

熱水



警告：

有灼傷危險！釋出前可能會噴出少量熱水和蒸汽。等待程式結束後方可取下釋水咖啡龍頭。

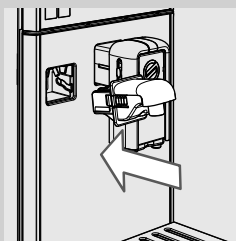

- 1 取下鮮奶壺（如果已插入）。稍微傾斜釋水咖啡龍頭，然後將其完全插入機器軌道中。

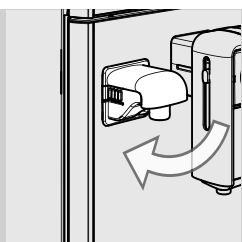

2 邊旋轉邊向底部推動釋水咖啡龍頭，直至其被鎖定至機器中，如圖中所示。

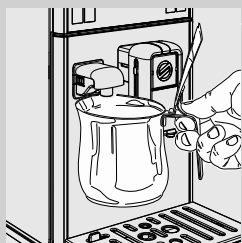

3 在釋出熱水的咖啡龍頭下方放置器皿。

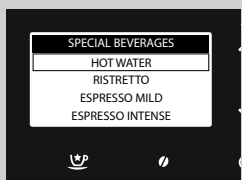

4 按下「☺」按鈕存取「SPECIAL BEVERAGES」（特別飲品）選單。

5 按下「✓」按鈕開始沖煮。

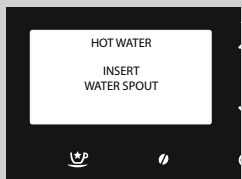

6 顯示此圖示。咖啡機會提醒您安裝釋水咖啡龍頭。檢查確保釋水咖啡龍頭已正確安裝。按下「✓」確認。咖啡機將開始釋出熱水。

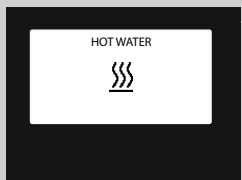

7 機器在所需預加熱時間期間會出現此圖示。

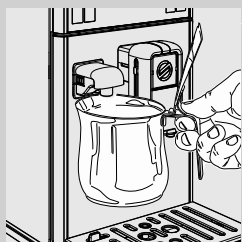

8 釋出所需量的熱水。
如需停止釋出熱水，按下「↺」按鈕。

調整釋出熱水



警告：

有灼傷危險！釋出前可能會噴出少量熱水和蒸汽。等待程式結束後方可取下釋水咖啡龍頭。

1 確保咖啡機準備就緒，可釋出熱水。

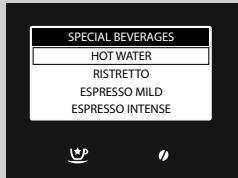

2 按下「☕」按鈕存取「SPECIAL BEVERAGES」（特別飲品）選單。

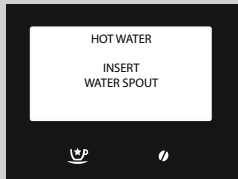

3 按下「✓」按鈕，直至顯示此畫面，然後鬆開按鈕。

4 按下「✓」確認。咖啡機將開始釋出熱水。

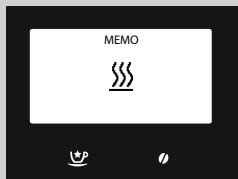

5 機器在所需預加熱時間期間會出現此圖示。

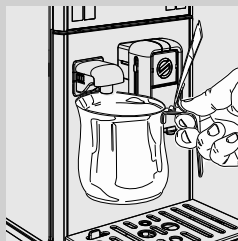

6 釋出所需量的熱水。

要停止釋出熱水，再次按下特別飲品「☕」按鈕。

要釋出的水量已完成程式設定。每次選擇水量，咖啡機就會釋出設定量的熱水。

沖煮其他飲品的特別飲品選單

藉助此選單，可根據個人口味沖煮其他飲品。

沖煮濃咖啡的操作步驟用作範例。



請注意：

按照同樣步驟沖煮其他選單飲品。僅當沖煮「平白咖啡」時，才需要使咖啡機做好沖煮卡布奇諾的準備。

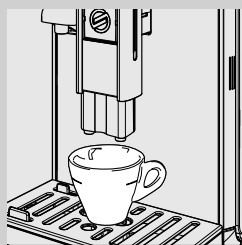

- 1 將 1 個杯子放在咖啡龍頭下方。



- 2 按下「☺」按鈕存取「SPECIAL BEVERAGES」（特別飲品）選單。
- 3 按「✓」按鈕選擇飲品，直至達到「RISTRETTO」（芮斯崔朵）選項。
- 4 按下「✓」按鈕開始沖煮。
- 5 到達預設值後咖啡沖煮會自動停止；再次按下「特別飲品」☺ 按鈕，提前停止沖煮。

調整選單「SPECIAL BEVERAGES」(特別飲品)中的其他飲品份量

此操作步驟可根據個人口味調整選單上顯示的其他飲品份量。

沖煮濃咖啡的操作步驟用作範例。

請注意：

按照同樣步驟沖煮其他選單飲品。僅當沖煮「平白咖啡」時，才需要使咖啡機做好沖煮卡布奇諾的準備。

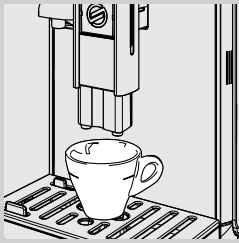

- 1 將 1 個杯子放在咖啡龍頭下方。



- 2 按下「」按鈕存取「SPECIAL BEVERAGES」(特別飲品)選單。

- 3 按「」按鈕選擇飲品，直至達到「RISTRETTO」(芮斯崔朵)選項。

- 4 按住「」按鈕，直至顯示幕上出現「MEMO」(記憶)圖示，再鬆開按鈕。咖啡機正處於程式設定模式。咖啡機開始沖煮咖啡。

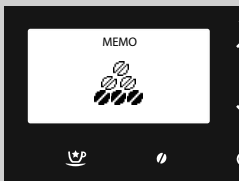

- 5 達到所需咖啡量後，按下「」按鈕。

此時，該按鈕已完成程式設定；每當按下此按鈕，咖啡機就會沖泡預設量的飲品。

請注意：

僅當沖煮「平白咖啡」時，才需要分別對鮮奶和咖啡量進行程式設定，如沖煮卡布奇諾的設定所示。

飲品程式設定

咖啡機可根據個人口味對每種飲品進行客製化設定，並且在個人設定檔中儲存此喜好。

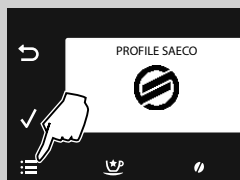

1 按下「☰」按鈕進入機器主選單。

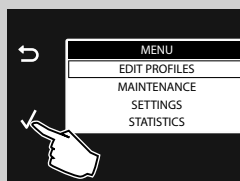

2 按下「✓」確認。

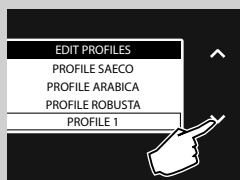

3 按下「✓」按鈕，選擇要在其中對飲品進行程式設定的已啟用設定檔。

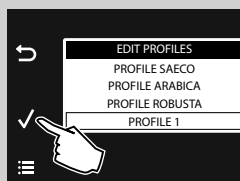

4 按下「✓」確認。



請注意：

沖煮卡布奇諾時要調整的參數用作範例。按照同樣的步驟，調整其他飲品。鮮奶參數不適用於僅含咖啡的飲品。

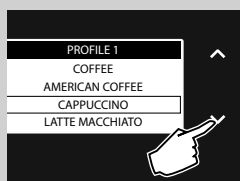

5 按下「✓」按鈕選擇「CAPPUCCINO」（卡布奇諾）。

6 按下「✓」確認。

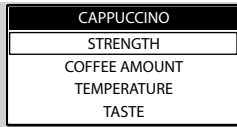

顯示要調整的參數。

要選擇這些參數，按「」或「」捲動按鈕。

若要存取，請按下「」按鈕。

要返回上一屏幕，按下「」按鈕。

要返回初始屏幕，按下「」按鈕。

香味





此設定調整要預磨的咖啡粉量。

 = 非常少量香味

 = 少量香味



 = 普通香味

 = 大量香味

 = 非常大量香味



 = 極大量香味

 = 預磨咖啡粉

按「」或「」捲動按鈕選擇，然後按下「」按鈕確認。

咖啡量



藉由按「」或「」捲動按鈕調節顯示幕上的條帶，可選擇咖啡沖煮所用的水量。

按下「」，確認調整。

溫度

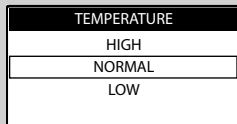



該設定可調整咖啡溫度。

「LOW」（低）：低溫。

「NORMAL」（中）：中溫。

「HIGH」（高）：高溫。

按「」或「」捲動按鈕選擇，然後按下「」按鈕確認。

口味



此設定可啟用預煮功能。預煮咖啡期間，輕微潤濕咖啡以使香味完全釋放出來。

「DELICATE」（**淡雅**）：預煮功能未執行。

「BALANCED」（**甜感平衡**）：預煮功能已啟用。

「FULL BODY」（**飽豆**）：預煮功能持續較長，令咖啡口味更加濃郁。

按「**∨**」或「**∧**」捲動按鈕選擇，然後按下「**✓**」按鈕確認。

鮮奶量



藉由按「**∨**」或「**∧**」捲動按鈕調節顯示幕上的條帶，可選擇所選飲品所用鮮奶的份量。按下「**✓**」，確認調整。



請注意：

鮮奶調整選項僅會為含奶飲品顯示。

熱水程式設定

以下操作步驟描述熱水的程式設定。

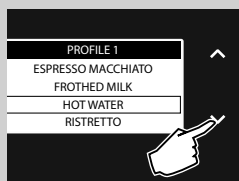

1 按下「**∨**」按鈕選擇「HOT WATER」（熱水）。

2 按下「**✓**」確認。

水量

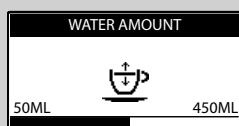

藉由按「**∨**」或「**∧**」捲動按鈕調節顯示幕上的條帶，可選擇擬釋出的水量。

按下「**✓**」，確認調整。

溫度

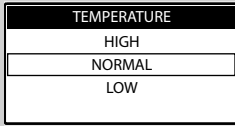

該設定可調整咖啡溫度。

LOW：低溫。

NORMAL：標準溫度。

HIGH：高溫。

按「**✓**」或「**^**」捲動按鈕選擇，然後按下「**✓**」按鈕確認。

恢復飲品參數

可為各設定檔恢復每種飲品的出廠設定。

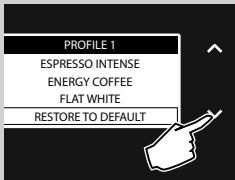

1 按下「**✓**」按鈕，選擇「**RESTORE TO DEFAULT**」（恢復至預設值）。

2 按下「**✓**」兩次確認。所有參數都恢復至出廠設定。



請注意：

透過此選項，會刪除使用者進行程式設定的所有客製化設定。



可為各參數恢復每種飲品的出廠設定。

1 當選擇了所需飲品後，按下「**✓**」按鈕，選擇「**RESTORE TO DEFAULT**」（恢復至預設值）。

2 按下「**✓**」兩次確認。所有參數都恢復至出廠設定。



請注意：

透過此選項，會刪除使用者為所選飲品進行程式設定的所有客製化設定。

機器程式設定

您可對本機進行客製化操作設定。該等設定適用於所有使用者設定檔。

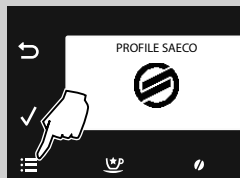

1 按下「☰」按鈕進入機器主選單。

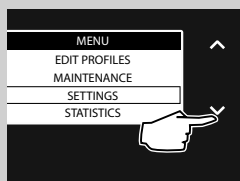

2 按「▼」按鈕選擇「SETTINGS」（設定）。

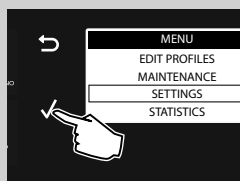

3 按下「✓」確認。

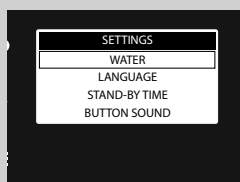

此處會顯示要調整的參數。

要選擇這些參數，按「▼」或「▲」捲動按鈕。

若要存取，請按下「✓」按鈕。

要返回上一屏幕，按下「↶」按鈕。

要返回初始屏幕，按下「☰」按鈕。

水設定

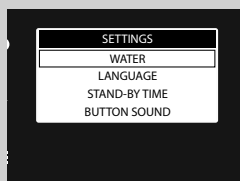

「WATER SETTINGS」（水質設定）選項可用於調節水質參數，以便製得味道最佳的咖啡。

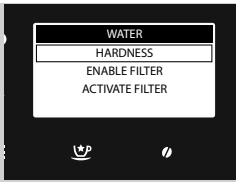

在「**HARDNESS**」（硬度）下，可設定水質硬度等級。
關於水質硬度測量，請參閱「水質硬度測量與程式設定」章節。

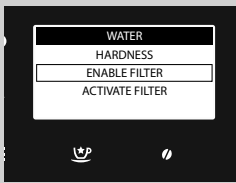

在「**ENABLE FILTER**」（啟用濾水器）下，咖啡機會在需要更換濾水器時通知使用者。

「**OFF**」（關閉）：濾水器和警告已禁用。（預設值）將此值設定為 OFF，停用濾水器和更換警告。

「**ON**」（開啟）：啟用濾水器和警告（啟動濾水器時自動設定此警告）。

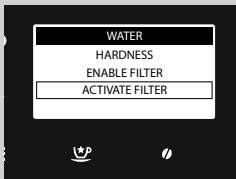

安裝或更換完成後，在「**ACTIVATE FILTER**」（啟動濾水器）下啟動濾水器。請參閱「INTENZA+ 濾水器安裝」章節。

語言設定

此設定對於根據使用者的國家自動調節機器參數而言非常重要。

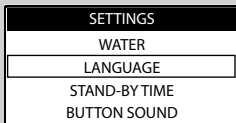

待機設定

STAND-BY（待機）可設定上次沖煮後到進入待機模式的時間間隔。待機時間可設定為 15、30、60 和 180 分鐘。

預設時間為 15 分鐘。

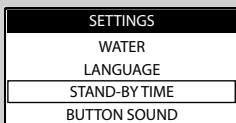

按鈕聲音

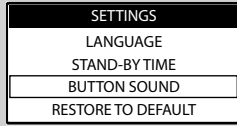

此設定允許每次按下按鈕時皆發生聲音。

「OFF」（關閉）：音頻停用

「ON」（開啟）：音頻啟用

出廠設定

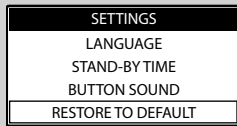

選擇「RESTORE TO DEFAULT」（恢復至預設值）選項會將咖啡機所有設定恢復至其預設值。在此情況下，所有客製化設定均將被刪除。

統計

咖啡機可查看已沖煮了多少飲品。這可讓您安排說明手冊中規定的不同保養操作。

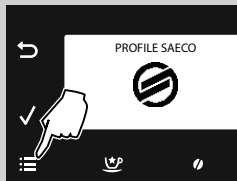

1 按下「☰」按鈕進入機器主選單。



2 按下「✓」按鈕選擇「STATISTICS」（統計）。

3 按下「✓」確認。

為各選項劃分的已沖煮飲品量將會顯示出來。

保養

在此選單中，可以管理正確保養咖啡機所需的所有自動程式。



1 按下「☰」按鈕進入機器主選單。

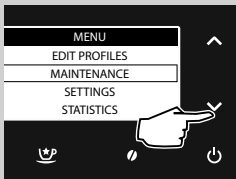

2 按「✓」按鈕選擇「MAINTENANCE」（保養）。

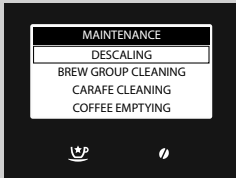

3 按下「✓」確認。

4 按下「✓」或「^」按鈕，選擇要啟動的程式。

此處顯示的是要啟動的不同程式。

除垢

「DESCALING」（除垢）功能可啟動除垢程式（請參閱「除垢」章節）。

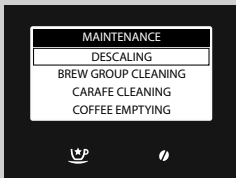

沖煮系統清潔程式

「BREW GROUP CLEANING」（沖煮系統清潔）功能可每月清潔沖煮系統（請參閱「沖煮系統的每月清潔」章節）。

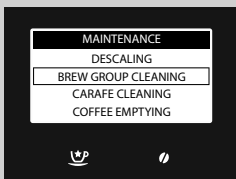

清潔鮮奶壺

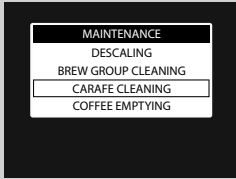

CARAFE CLEANING (鮮奶壺清潔) 選單可用來管理鮮奶壺清潔。

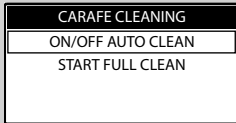

在ON/OFF AUTO CLEAN (開啟/關閉自動清潔) 中，您可以找到當釋出含奶飲品後，「Quick Rinse Cycle」(快速沖洗程式) 中所顯示的選項。
「OFF」(關閉)：程式停用。
「ON」(開啟)：程式啟用。

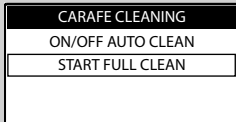

在START FULL CLEAN (開始完整清潔) 中，您可以開始清潔鮮奶壺 (請參閱「鮮奶壺的每月清潔」章節)。

咖啡迴路清潔

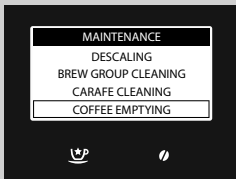

「COFFEE EMPTYING」(咖啡清空) 功能可清潔咖啡迴路 (請參閱「咖啡清空程式」章節)。

清潔與保養

咖啡機的每日清潔



注意事項：

及時的清潔與保養對延長您的咖啡機的使用壽命非常重要。咖啡機會不斷接觸濕氣、咖啡和水垢！

此章節將向您詳細介紹您需要執行的操作及其頻率。若不這樣做，您的咖啡機將最終無法正常運作。此類維修不列入保固範圍內！



請注意：

- 用軟濕布清潔咖啡機。
- 僅咖啡杯格柵、內部滴水盤、咖啡粉槽和鮮奶壺的所有零件可依「鮮奶壺每週清潔」一節所述的方式，在洗碗機中清洗。所有其他組件必須使用溫水清洗。
- 不要將咖啡機浸入水中。
- 不要使用酒精、溶劑和/或磨砂物清潔咖啡機。
- 不要使用微波和/或標準烤箱烘乾咖啡機和/或其組件。

每日開機時清空並清潔咖啡粉槽和滴水盤（內部）。請遵照以下步驟操作：

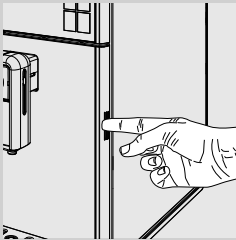

- 1** 按下框架中的按鈕並打開服務門。

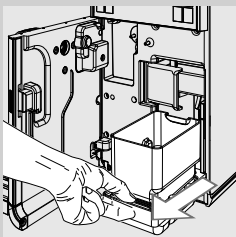

- 2** 取出滴水盤（內部）和咖啡粉槽。

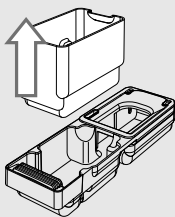

3 清空咖啡粉槽並用乾淨的水沖洗。

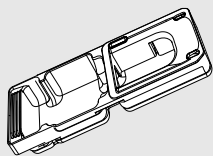

4 清空滴水盤（內部）和蓋，用乾淨的水清洗它們。

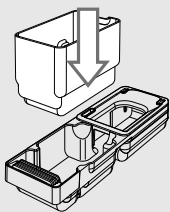

5 正確組裝各零件。

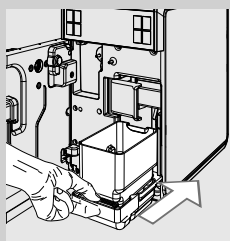

6 放回滴水盤和咖啡粉槽，關閉服務門。

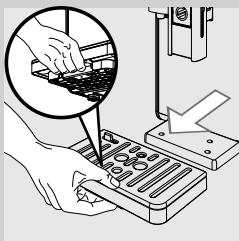

7 壓下底部的拉桿，並取出滴水盤（外部），清空並清洗此滴水盤。

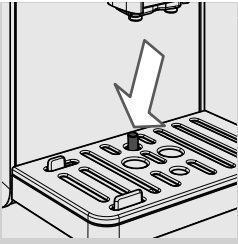

請注意：

在滴水盤滿水指示燈出現時，也需要執行此項操作。

水箱的每日清潔

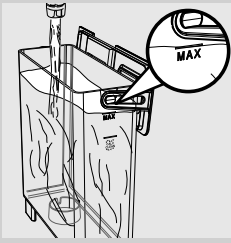

- 1** 自水箱中取出白色小濾水器或「INTENZA+」濾水器（如已安裝），並均用乾淨的水清洗。
- 2** 將白色小濾水器或「INTENZA+」濾水器（如已安裝）放回至其外殼中，邊輕輕按壓邊轉動它。
- 3** 向水箱中注入乾淨的水。

鮮奶壺的每日清潔

除了快速鮮奶壺沖洗程式外，我們建議您依以下所述，每日清潔鮮奶壺。此可保持衛生，並確保獲得完美、一致的奶泡。

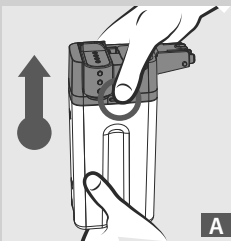

A

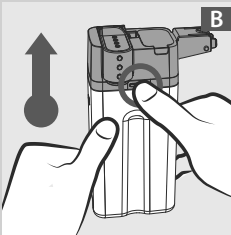

B

- 1** 按下釋放按鈕之一，以移除鮮奶壺頂部，如圖（A 或 B）所示。

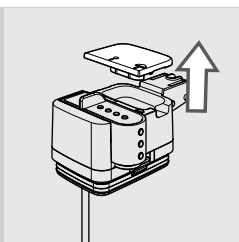

2 取下蓋子。

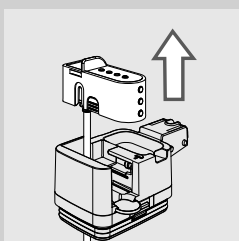

3 拉起鮮奶壺釋水管，將其從鮮奶壺頂部取下。

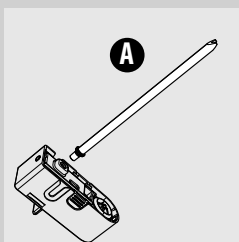

4 從泡器上取下帶有連接管(A)的吸管。

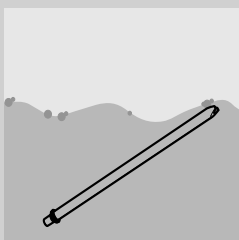

5 使用乾淨的水徹底清洗帶有連接管的吸管。

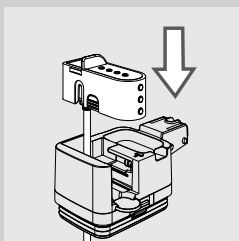

6 安裝了裝配好的吸管後，請將咖啡龍頭插入鮮奶壺釋水管的頂部。

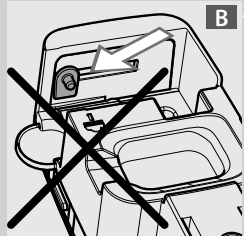
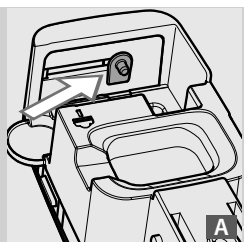

請注意：

如果您無法在鮮奶壺頂部安裝釋水管，則表示銷位於錯誤位置 (B)。安裝釋水管前，請手動將銷壓入 (A) 位置。

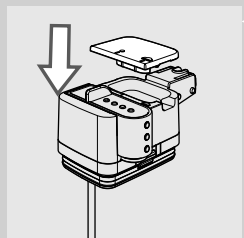

7 插入蓋子。

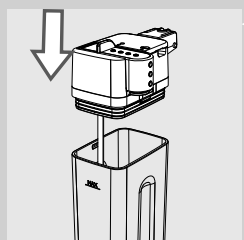

8 將鮮奶壺頂部放回原位。

鮮奶壺的每週清潔

每週清潔更加徹底，因為從釋水管中去除了所有殘留鮮奶。

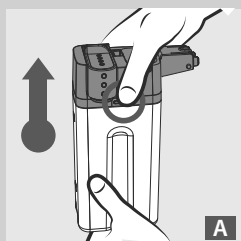

A

1 按下釋放按鈕之一，以移除鮮奶壺頂部，如圖（A 或 B）所示。

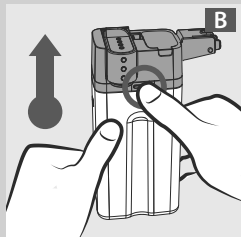

B

2 取下蓋子。

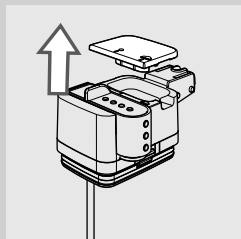

3 拉起鮮奶壺釋水管，將其從鮮奶壺頂部取下。鮮奶壺釋水管由六個必須可拆卸的零件組成。每個零件均用大寫字母標識（A、B、C、D、E、F）。

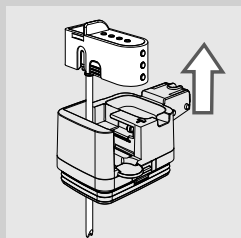

4 從發泡器上取下帶有連接管 (A) 的吸管。

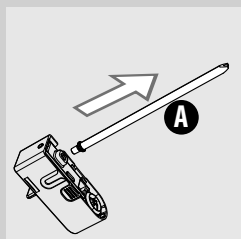

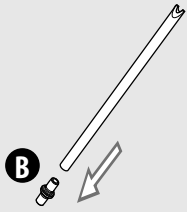

5 取下吸管上的連接管 (B)。

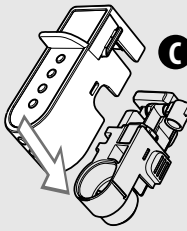

6 藉由輕輕按壓側面同時向下拉，從鮮奶壺釋水管上拆下蓋子 (C)。

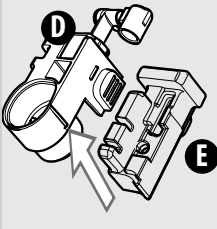

7 從支撐架 (E) 拆解發泡裝置 (D)。

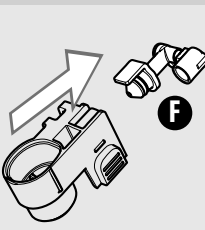

8 向外拉動連接管 (F)，將之從發泡裝置上取下。

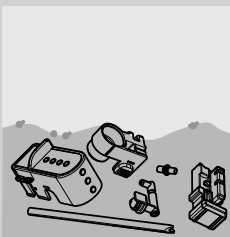

9 用溫水徹底清潔所有零件。



請注意：

您亦可在洗碗機中清潔該等零件。

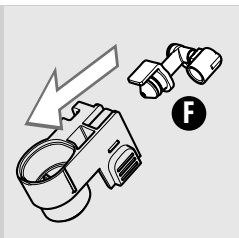

10 以壓入至極限的方式將連動管 (F) 插入發泡裝置。

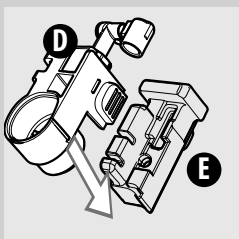

11 從支撐架 (E) 插入發泡裝置 (D)。

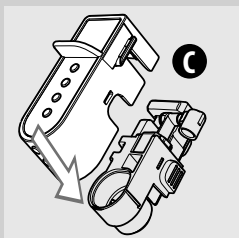

12 連接頂蓋 (C) 到鮮奶壺釋水管。

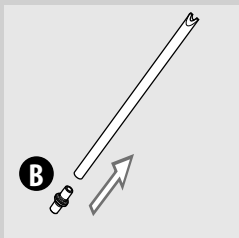

13 將連接管 (B) 插入吸管。

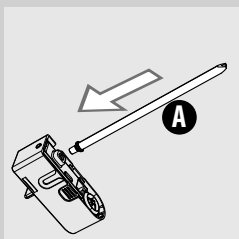

14 插入吸管，然後將連接管 (A) 插入泡器。

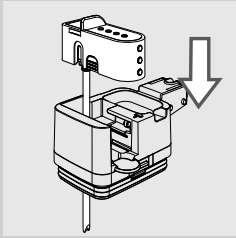

15 在鮮奶壺頂部插入咖啡龍頭。

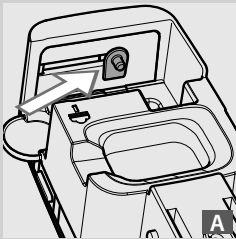

A

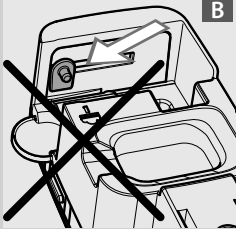

B



請注意：

如果您無法在鮮奶壺頂部安裝釋水管，則表示銷位於錯誤位置 (B)。安裝釋水管前，請手動將銷壓入 (A) 位置。

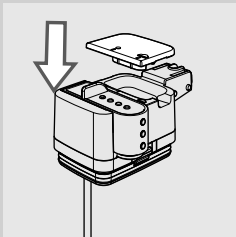

16 插入蓋子。

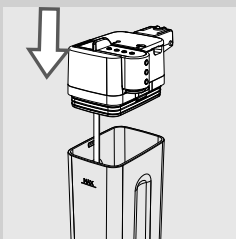

17 將頂蓋裝在鮮奶壺上，確保將其鎖定到位。

沖煮系統的每週清潔

每回填充咖啡豆槽時就應清潔沖煮系統，或至少每週清潔一次。

1 要關閉咖啡機，按下「」按鈕，然後從插座除下插頭。

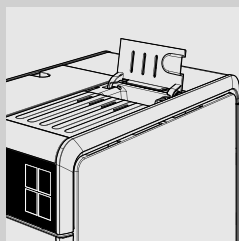

2 打開預磨咖啡粉格蓋。

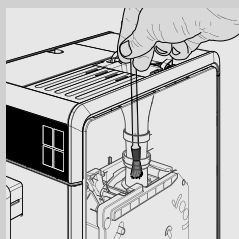

3 使用清潔刷深入清潔預磨咖啡粉格，確保導管中沒有留下任何咖啡殘渣。

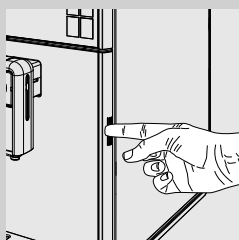

4 按下框架中的按鈕並打開服務門。

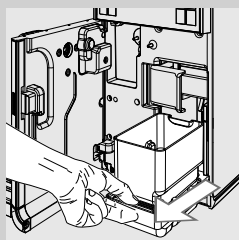

5 取出滴水盤（內部）和咖啡粉槽並清空它們。

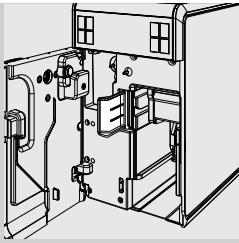

6 打開沖煮系統解鎖調節桿。

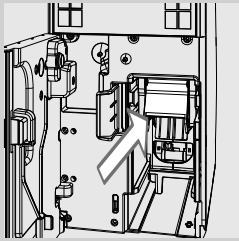

7 握住沖煮系統把手，向外拉。

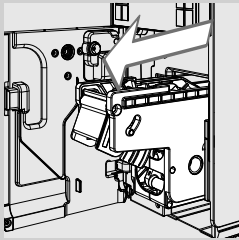

8 拉動調節桿時，取出沖煮系統。

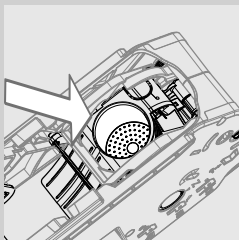

9 用溫水徹底清洗沖煮系統，仔細地清洗沖煮系統濾水器。

! **注意事項：**
不要使用清潔劑或肥皂清潔沖煮系統。

10 讓沖煮系統徹底風乾。

11 用柔軟的濕布徹底清潔咖啡機內部。

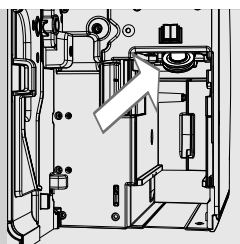

12 使用非紗布材料徹底清潔上部屏幕濾水器，以取出所有咖啡渣。



警告：

有灼傷危險！上部屏幕濾水器是發熱組件。確保咖啡機冷卻後再進行清潔。關閉咖啡機至少一小時後，再執行此操作。

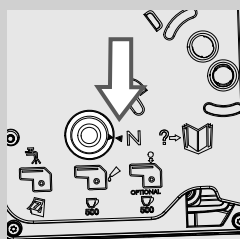

13 確認沖煮系統是在關機位置；兩個參照標誌必須吻合。若不吻合，請按步驟 14 和 15 所述進行操作。

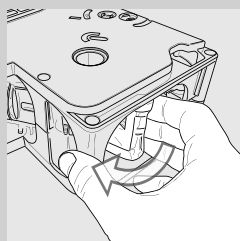

14 手動關閉底座上的銷扣，將沖煮系統轉回至關機位置，如此圖所示。旋轉此系統，直至鎖定到下一步驟中所述的位置。

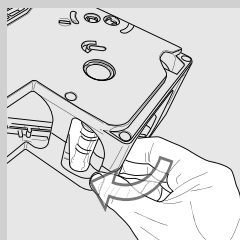

15 旋轉到此圖所示的位置後，檢查兩個參照標誌是否吻合以及沖煮系統是否已鎖定位。

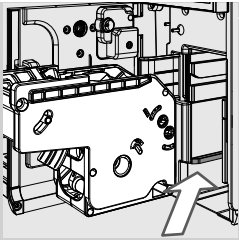

16 沿導軌滑動沖煮系統，將它再次插入其底座，直至鎖定位。

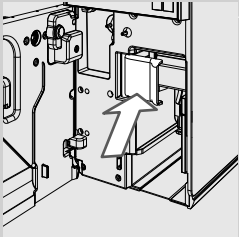

17 關閉沖煮系統調節桿以鎖定位。

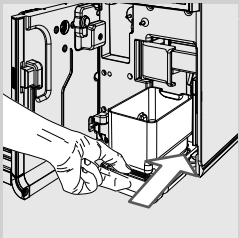

18 插入滴水盤（內部）和咖啡粉槽。

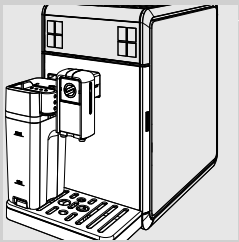

19 關上服務門。

咖啡豆槽、盤和咖啡粉格的每週清潔

每週清潔咖啡豆槽、盤和咖啡粉格，用布清除所有的咖啡殘渣或浮土。

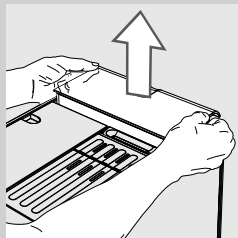

1 取出咖啡豆槽，如「取出咖啡豆」章節所述

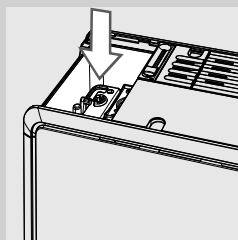

2 用布清除咖啡粉格所有的咖啡殘渣或浮土。

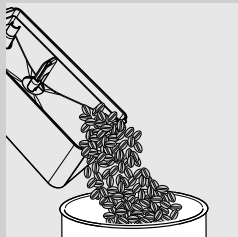

3 清空咖啡豆槽內的任何咖啡豆。

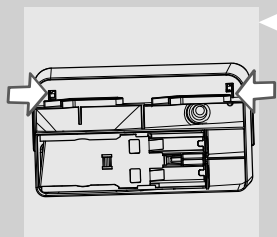

4 要取下盤，請推動咖啡豆槽底部的鎖鉤，如左圖所示。

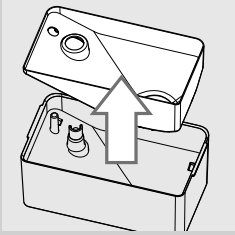

5 取出下盤。用濕布清潔下盤與咖啡豆槽。

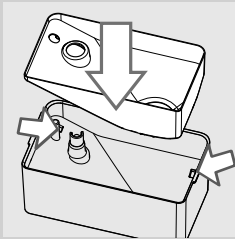

6 完成清潔與乾燥後，將盤插回咖啡豆槽。插入盤鎖鉤到咖啡豆槽的位置上。

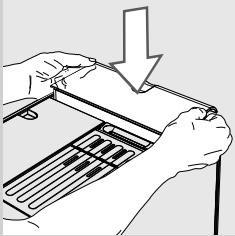

7 將咖啡豆槽插入粉格中。

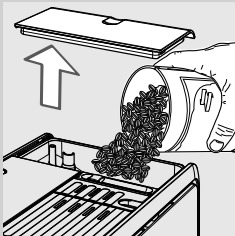

8 緩慢倒入咖啡豆。蓋回蓋子。

鮮奶壺的每月清潔



對於每月清潔程式，我們建議使用「Saeco - Milk Circuit cleaner」（喜客牛奶迴路清潔劑）來保持整個迴路不存留鮮奶殘液。可單獨購買「牛奶迴路清潔劑」。請參閱保養產品頁面以獲得進一步詳情。



警告：
有灼傷危險！釋出前可能會噴出少量熱水和蒸汽。有灼傷危險！等待程式結束後方可取下鮮奶壺。



1 按下「☰」按鈕進入機器主選單。

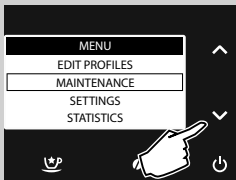

2 按「✓」按鈕選擇「MAINTENANCE」（保養）。

3 按下「✓」確認。

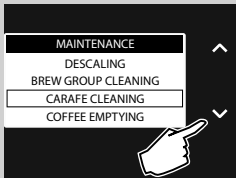

4 按下「✓」按鈕選擇「CARAFE CLEANING」（鮮奶壺清潔）。

5 按下「✓」確認。

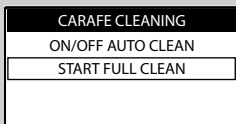

6 按下「✓」按鈕選擇「START FULL CLEAN」（開始完整清潔）。

7 按下「✓」確認。

CARAFE CLEANING

START CARAFE
FULL CLEAN?
(~ 5 MINUTES)

8 按下「✓」確認，或按下「↶」返回上一級選單。

CARAFE CLEANING

REFILL
WATER TANK

9 向水箱中注入乾淨的水，直到 MAX（最大）刻度。按下「✓」按鈕確認。

CARAFE CLEANING

POUR DETERGENT
INTO CARAFE & FILL
WITH WATER

10 將一袋牛奶清潔劑倒入鮮奶壺中。向鮮奶壺中加入乾淨的飲用水，直到 MAX（最大）刻度，然後使這一袋牛奶清潔劑完全溶解。

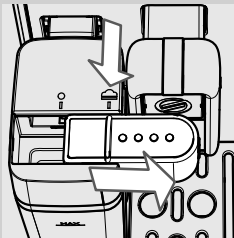
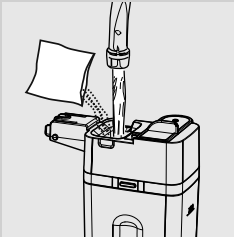

11 將鮮奶壺放回咖啡機。將鮮奶壺釋水管向右滑動至「▲」圖示。按下「✓」按鈕確認。

CARAFE CLEANING

PLACE MILK CARAFE
AND OPEN SPOUT

12 按下「✓」確認。

CARAFE CLEANING
PLACE CONTAINER
UNDER THE CARAFE
DISPENSING SPOUT

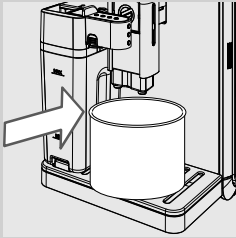

- 13** 於咖啡龍頭下方放置一個大器皿（1.5 升）。
按下「✓」按鈕確認。咖啡機開始經由鮮奶咖啡龍頭釋出除垢劑。

CARAFE CLEANING

An icon showing a coffee cup with a cleaning cycle symbol (a circle with dots) around it.

- 14** 以下顯示幕顯示程式進度。



- 警告：**
切勿飲用本操作步驟期間排出的溶液。

CARAFE RINSING
REFILL
WATER TANK

- 15** 當咖啡機停止出水時，向水箱中注入乾淨的水至 MAX（最大）刻度。按下「✓」按鈕確認。

CARAFE RINSING
FILL CARAFE
WITH FRESH WATER

- 16** 自咖啡機上取下鮮奶壺和器皿。

- 17** 徹底沖洗鮮奶壺，並向其中注入乾淨的飲用水至 MAX（最大）刻度。將鮮奶壺插至咖啡機中。
按下「✓」按鈕確認。

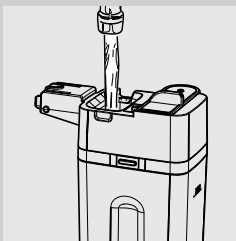

CARAFE RINSING

PLACE MILK CARAFE
AND OPEN SPOUT

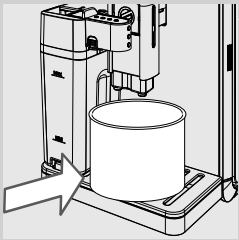

18 排空器皿中的水，並將其放回咖啡龍頭下方。按下「✓」按鈕確認。

CARAFE RINSING

PLACE CONTAINER
UNDER THE CARAFE
DISPENSING SPOUT

19 按下「✓」確認。

CARAFE RINSING



20 咖啡機將開始從鮮奶釋出口釋出水。會出現以下顯示幕。

21 此程式結束時，咖啡機即可沖煮飲品。

22 如「鮮奶壺的每週清潔」章節所述拆卸並清潔鮮奶壺。

沖煮系統的每月潤滑

每個月或沖煮約 500 杯咖啡後，需要潤滑沖煮系統一次。
您可以單獨購買 Saeco 的潤滑脂來潤滑沖煮系統。關於詳細資料請參閱本使用手冊的保養產品頁面。



注意事項：

如「沖煮系統的每週清潔」章節所述，潤滑沖煮系統前，需用乾淨的水清潔，再使其乾燥。

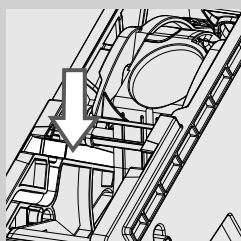

- 1 將潤滑劑均勻塗抹在側軌上。

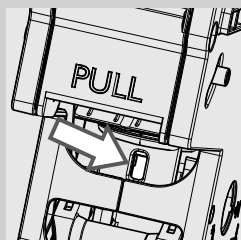
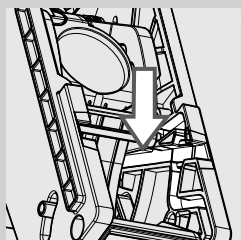

- 2 還要潤滑活塞，如圖所示。

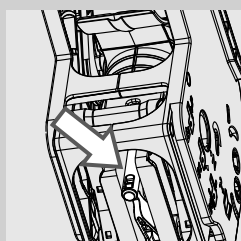

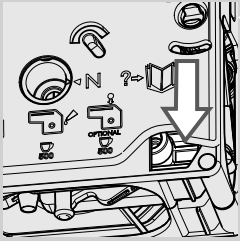
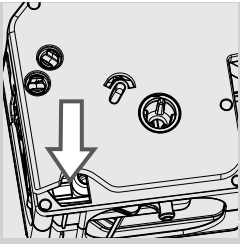

- 3 潤滑位於沖煮系統兩側的內部導軌。
- 4 將沖煮系統插入其底座，直至其鎖定到位（請參閱「沖煮系統的每週清潔」一章）。
- 5 放回滴水盤（內部）和咖啡粉槽，關閉服務門。

使用「咖啡油脂清潔劑」的沖煮系統的每月清潔



除了每週清潔之外，建議您每個月或沖煮約 500 杯咖啡後，用「咖啡油脂清潔劑」執行清潔程式。此項操作便完成了沖煮系統的保養程式。您可單獨購買「咖啡油脂清潔劑」及「保養套件」。請參閱保養產品頁面以獲得進一步詳情。

- !** 注意事項：
 「咖啡油脂清潔劑」僅用於清潔，不具有除垢功能。若要除垢請使用 Saeco 除垢劑，並依照「除垢」章節所述操作步驟進行。

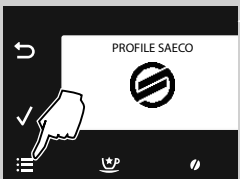

- 1 按下「☰」按鈕進入機器主選單。

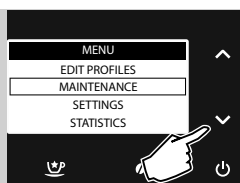

2 按「✓」按鈕選擇「MAINTENANCE」（保養）。

3 按下「✓」確認。

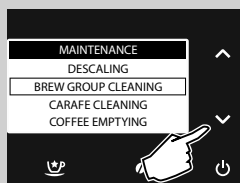

4 按「✓」按鈕選擇「BREW GROUP CLEANING」（清潔沖煮系統）。

5 按下「✓」確認。

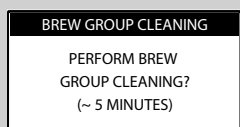

6 按下「✓」確認，或按下「↶」返回上一級選單。

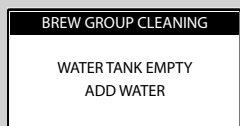

7 向水箱中注入乾淨的水，直到 MAX（最大）刻度。按下「✓」按鈕。

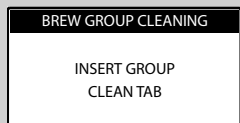

8 將「咖啡油脂清潔劑」片劑放入預磨咖啡粉格中。按下「✓」按鈕。

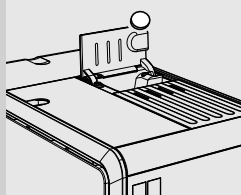

BREW GROUP CLEANING

PLACE A CONTAINER
UNDER THE
DISPENSING SPOUT

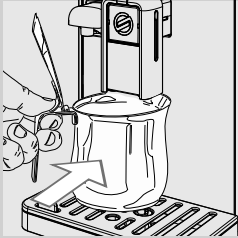

- 9** 將一器皿（1.5 升）置於咖啡龍頭下方。
按下「✓」按鈕，啟動清潔程式。



警告：
切勿飲用本操作步驟期間排出的溶液。

BREW GROUP CLEANING



- 10** 顯示此圖示。此顯示幕顯示程式進程。

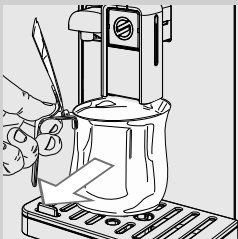

- 11** 咖啡機停止釋水後，取下並排空該器皿。

- 12** 如「沖煮系統的每週清潔」章節所述，清潔沖煮系統。

除垢

當「」圖示顯示時，即代表咖啡機需要除垢。
除垢程式需約 30 分鐘。

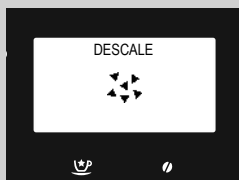

注意事項：

若不這樣做，您的咖啡機將最終無法正常運作。此類維修不列入保固範圍內。



警告：

僅可使用 Saeco 除垢劑。其配方經過專門設計，可確保咖啡機具備更好的性能。使用其他產品可能會損壞咖啡機並在水中留下殘留物。

可單獨購買 Saeco 除垢劑。關於詳細資料請參閱本使用手冊的保養產品頁面。



警告：

切勿飲用除垢劑，或是此程式完成之前所釋出的任何飲品。切勿將醋用作除垢劑。



請注意：

不要在除垢過程期間移除沖煮系統。

要執行除垢程式，請按照以下步驟：

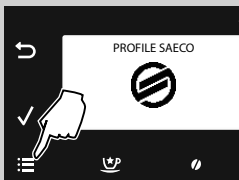

1 按下「」按鈕進入機器主選單。

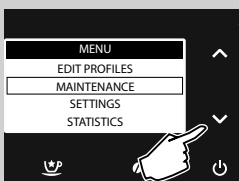

2 按「」按鈕選擇「MAINTENANCE」（保養）。

3 按下「」確認。



4 按下「✓」確認選擇「DESCALING」（除垢）。



請注意：

若錯誤地按下了「✓」按鈕，請按下「↶」按鈕退出。



5 按下「✓」按鈕確認。

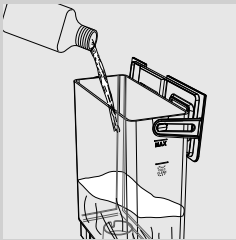
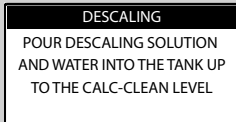

6 取出水箱及「INTENZA+」濾水器（如果已安裝），並插入隨咖啡機附帶的白色小濾水器。倒入全部 Saeco 除垢劑。

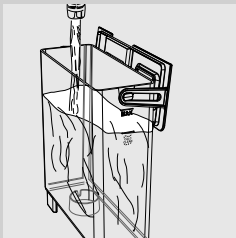

7 然後注入乾淨的水到水箱中，直到 CALC CLEAN 刻度。將水箱放回咖啡機。按下「✓」按鈕。

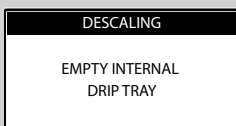

8 取出內部與外部滴水盤和咖啡粉槽。按下「✓」按鈕。

DESCALING
FILL HALF CARAFE
WITH WATER. INSERT
IN BREWING POSITION

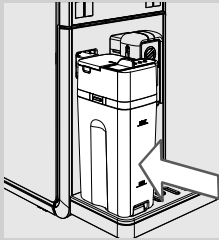

- 9 向鮮奶壺中注入半壺水，並將其插入咖啡機中。將鮮奶壺釋水管向右滑動至「▲」圖示。按下「✓」按鈕。

DESCALING
PLACE A CONTAINER
UNDER THE
DISPENSING SPOUT

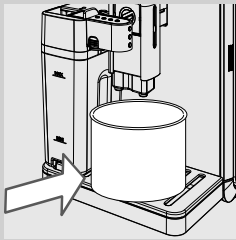

- 10 把一個大器皿（1.5 升）放在鮮奶壺釋水管和咖啡龍頭下。按下「✓」按鈕。

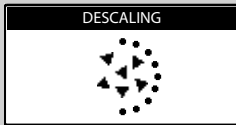

- 11 咖啡機每隔一段時間便開始釋出除垢劑。此顯示幕顯示程式進程。



請注意：

若要在程式進行期間清空器皿並停止除垢程式，需按下「↺」按鈕。要恢復程式，按下「✓」按鈕。

RINSING
RINSE WATER TANK &
FILL WITH WATER

- 12 此訊息表示第一步結束。水箱需要進行沖洗。向水箱中注入乾淨的水，直到 MAX（最大）刻度。按下「✓」按鈕。



請注意：

必須使用預先設定的水量清洗迴路。
如果未向水箱注入水至 MAX（最大）刻度，咖啡機可能需要再注滿更多次以進行沖洗。



13 清空滴水盤（內部），然後放回原位。然後按下「✓」按鈕。

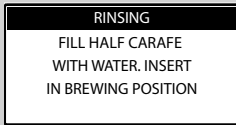

14 排空鮮奶壺，並注入半壺乾淨的水。在咖啡龍頭打開的情況下，將它放回咖啡機。按下「✓」按鈕。

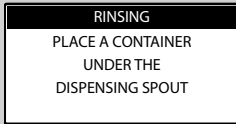

15 清空器皿，然後放回鮮奶壺釋水管和咖啡龍頭下。按下「✓」按鈕。



16 開始沖洗程式。進度條顯示程式的進程情況。



請注意：

若要在程式進行期間清空器皿並停止沖洗程式，需按下「↶」按鈕。要恢復程式，按下「✓」按鈕。



請注意：

執行該沖洗程式，以便以預先設定的水量清洗迴路，確保適當的咖啡機性能。如果未向水箱注入水至 MAX（最大）刻度，咖啡機可能需要一次以上的沖洗程式。

- 17** 完全釋出沖洗程式所需的水後，咖啡機會自動結束除垢過程。
- 18** 除垢過程結束時，咖啡機會執行自動沖洗程式。待完此操作成後再取出並清空器皿。
- 19** 如「鮮奶壺的每週清潔」章節所述拆卸並清潔鮮奶壺。
- 20** 清空滴水盤（內部），然後放回原位。
- 21** 取出白色小濾水器，將「INTENZA+」濾水器放回水箱（若已安裝）。



請注意：

除垢程式結束時，如「沖煮系統的每週清潔」章節中所描述一般清洗沖煮系統。

除垢程式的意外中斷

開始除垢過程後就必須完成；切勿在中途將咖啡機關機。如果意外中斷除垢過程（電力故障或您拔除了電源線），請依以下步驟操作。

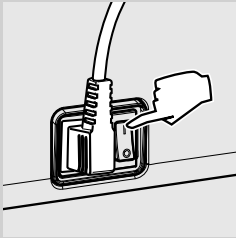

檢查電源開關已設定為「I」。

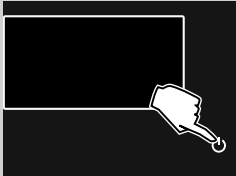

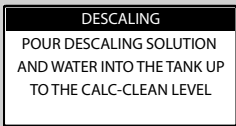

按下「」按鈕打開咖啡機。

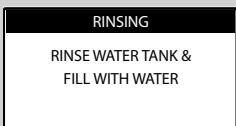

如果在除垢程式期間中斷，則將從第 6 點「除垢」一章恢復。按下「」按鈕重新啟動程式。

如果在沖洗階段中斷，則將從第 12 點「除垢」一章恢復。



按下「」按鈕重新啟動程式。

顯示幕訊息

所顯示訊息	訊息含義
	將咖啡豆倒入咖啡豆槽。
	沖煮系統必須插入機器中。
	插入咖啡粉槽和內部滴水盤。
	<p>清空咖啡粉槽。</p> <p>請注意： 只有當咖啡機要求清空咖啡粉槽且處於開機狀態時，方可清空咖啡粉槽。若在關機時清空咖啡渣槽，咖啡機不會記錄此次清空。</p>
	關上服務門。
	取下水箱，並將其充滿。也可以通過水箱蓋上的專用孔注滿水箱。
	<p>打開服務門，並排空內部滴水盤。</p> <p>請注意： 此項操作必須在開機狀態下執行，咖啡機將記錄咖啡粉槽清空次數並對計數器清零，因此，必須清空咖啡粉槽咖啡渣。</p>
	插入咖啡豆槽和/或豆蓋。

所顯示訊息

訊息含義

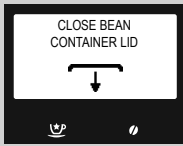

插入咖啡豆槽蓋和/或豆蓋。

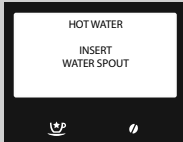

插入釋水咖啡龍頭，以開始釋出。按下「ESC」退出。

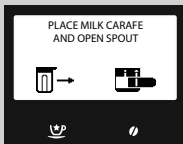

釋出前，在咖啡龍頭打開的狀態下插入鮮奶壺。



您需要給咖啡機除垢。依照本手冊「除垢」章節中所述步驟操作。請注意，不進行咖啡機除垢程式，最終會導致機器無法正常運作。此類維修不列入保固範圍內。

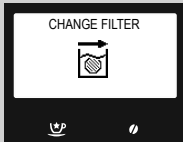

咖啡機的「INTENZA+」濾水器需要更換。

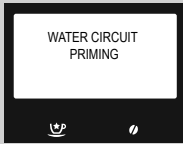

咖啡機正在水線迴路。請等待此操作完成。

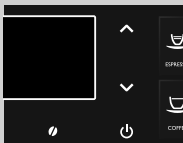

红光闪烁。按下任一按鈕退出待機模式。

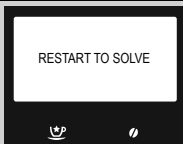

請記錄底部畫面上顯示的錯誤代碼 (E xx)。
關閉機器。30 秒鐘後，重新打開。重複此操作步驟 2 或 3 次。
若咖啡機無法啟動，請聯絡您所在國家的 Philips SAECO 服務專線，將畫面上顯示的代碼告知客服人員。可以在單獨包裝的保固手冊或 www.philips.com/support 上查看詳細聯絡訊息。

故障排除

本章節將總結歸納咖啡機最常見的故障。如果您依據以下資訊仍無法解決故障，請瀏覽www.saeco.com/support 參閱常見問答集，或聯絡您所在國家的 Philips Saeco 服務專線。可以在單獨包裝的保固手冊或www.saeco.com/support 上查看詳細聯絡訊息。

咖啡機操作	原因	解決方式
咖啡機無法開啟。	機器尚未接電。	將機器接電。
	電源開關處於「0」位。	檢查電源開關已設定為「I」。
雖然沒有排水，但滴水盤已滿。	有時機器會自動將水排至滴水盤，以沖洗迴路，確保機器常保最佳效能。	這屬於咖啡機的正常行為。
咖啡不夠熱。	杯子太涼。	用熱水預加熱杯子或使用熱水咖啡龍頭。
	程式設定選單中飲品溫度設定為低溫。	確保在程式設定選單中將溫度設定為中溫或高溫。
	向咖啡中添加冷鮮奶。	冷鮮奶可降低最終飲品的溫度。預加熱鮮奶後，再將其加至飲品中。
沒有釋出熱水。	蒸汽/熱水的咖啡龍頭堵塞或髒污。	清潔熱水咖啡龍頭。 檢查蒸汽噴嘴，確保咖啡龍頭未堵塞。 使用銷扣或針在水垢上打一個孔。
咖啡機不充注杯子。	咖啡機尚未進行程式設定。	存取飲品程式設定選單，並根據個人口味，為每種飲品調整咖啡分量設定。
咖啡沒有足夠乳脂（請參閱注意事項）。	咖啡混合配方不適宜、咖啡非即時烘焙，或者研磨過於粗糙。	請依照「調整陶製咖啡研磨器」章節所述，變更咖啡混合配方或調整研磨。
	咖啡豆或預磨咖啡粉的存放時間過長。	確保使用新鮮的咖啡豆或預磨咖啡粉。
奶中未起奶泡。	未拉出鮮奶釋出口。	檢查確保已正確地拉出鮮奶釋出口，並使其達到「  」圖示處
	鮮奶壺的重新組裝方式不正確或自身組件組裝不當。	確保已正確插入沖煮管。其所有組件都必須正確地重新組裝，如「鮮奶壺的每週清潔」章節中所述。

咖啡機操作	原因	解決方式
咖啡機預熱時間過久，或沖煮管釋出的水量太少。	水垢阻塞咖啡機迴路。	請為咖啡機除垢。
無法取下沖煮系統。	沖煮系統錯置。	打開咖啡機。關上服務門。沖煮系統會自動回復原位。
	已插入咖啡粉槽。	取出沖煮系統之前，請先取出咖啡粉槽。
沖煮系統下方或上方的預磨咖啡粉過量。	所用咖啡可能不適合自動咖啡機。	可能需要使用另一種咖啡或變更咖啡研磨器設定（請參閱「調整陶製咖啡研磨器」章節）。
	咖啡機正在為一種新咖啡豆或預磨咖啡粉調整咖啡研磨器。	在沖煮數杯咖啡後，此咖啡機將完成自動調整，依據預磨咖啡粉的密實度優化萃取。 可能需要沖煮 2 或 3 杯後，咖啡研磨器方可完全完成調整。 此並非咖啡機故障。
咖啡機產生的咖啡渣過濕或過乾。	調整咖啡研磨器。	調整陶製咖啡研磨器會影響咖啡渣的特性。 如果咖啡渣過濕，可設定更粗一些的研磨。 如果咖啡渣過乾，可設定更細一些的研磨。 請參閱「調整陶製咖啡研磨器」章節。
咖啡機研磨咖啡豆，但無咖啡粉顯現（請參閱注意事項）。	沒有水。	注滿水箱並為迴路上水（請參閱「手動沖洗程式」章節）。
	沖煮系統髒污。	清潔沖煮系統（請參閱「沖煮系統的每週清潔」章節）。
	當咖啡機自動調整分量時，可能發生此情況。	如「Sacco Adapting System」章所述，沖煮幾杯咖啡。
	咖啡龍頭不乾淨。	清潔咖啡龍頭。
咖啡太淡（參見注意事項）。	當咖啡機自動調整分量時，可能發生此情況。	如「Sacco Adapting System」章所述，沖煮幾杯咖啡。
	預磨咖啡粉太過粗糙。	請依照「調整陶製咖啡研磨器」章節所述，變更咖啡混合配方或調整研磨。
	咖啡豆槽選擇開關已移動。	移動選擇器開關至「  」位置。

咖啡機操作	原因	解決方式
咖啡沖煮過慢（參見注意事項）。	預磨咖啡粉過細。	請依照「調整陶製咖啡研磨器」章節所述，變更咖啡混合配方或調整研磨。
	迴路堵塞。	執行除垢程式。
	沖煮系統髒污。	清潔沖煮系統（請參閱「沖煮系統的每週清潔」章節）。
咖啡龍頭滲漏咖啡。	咖啡龍頭堵塞或未正確插入。	清潔咖啡龍頭及出水口，並將其正確地插回位置。
無法在鮮奶壺上安裝釋水龍頭。	插銷處於錯誤的位置。	手動將插銷壓入正確位置後插入鮮奶釋水管。

**請注意：**

在改變咖啡混合及咖啡機首次安裝的情況下，這些狀況實屬正常。在這種情況下，請依照「Saeco Adapting System」章節中所述，等待咖啡機執行自我調整操作。

節能

待機

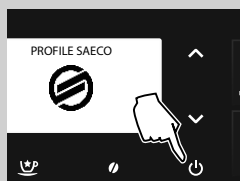
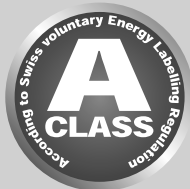

SAECO 全自動義式濃縮咖啡機是專為節能而設計—由 A 級能源標籤證明。

經過可由使用者設定之不工作時段（請參閱「機器程式設定」章節）後，咖啡機會自動關閉。咖啡機會在沖煮一次飲品後執行沖洗程式。在待機模式下，耗電量低於 1 Wh。

要啟動咖啡機，按下「」按鈕保持數秒鐘（若咖啡機背部的電源開關被設為「I」）。如果熱水器是冷的，咖啡機會進行沖洗程式。

如需手動操作進入待機模式，可按住 STAND-BY（待機）按鈕 3 秒鐘。



請注意：

- 1 若服務門處於打開狀態，則咖啡機無法進入待機模式。
- 2 進入待機模式後，咖啡機可能執行一次沖洗程式。可以按下「」按鈕中止該程式。

可藉由以下操作重新啟動：

- 1 按下操作面板上的任何按鈕。
- 2 打開服務門（關閉服務門時，咖啡機將重新進入待機模式）。

當咖啡機處於待機模式時，「」按鈕上之紅色指示燈閃爍。

技術規格

製造商有權對本產品的技術規格做出變更。

額定電壓 - 額定功率 - 電源	請參閱產品上的日期標籤
外殼材料	耐熱塑膠/金屬
尺寸 (寬 x 高 x 深)	210 x 360 x 460 毫米
重量	13 公斤
電源線長度	800-1200 毫米
操作面板	前面板
杯子規格	110 毫米
水箱	1.7 升 - 可拆式
咖啡豆槽容量	270 克
咖啡粉槽容量	20
泵壓	15 巴
熱水器	不鏽鋼
安全裝置	熱水器壓力安全閥 - 雙重安全溫控開關 - 保險絲

保固及服務

保固

有關此咖啡機保固範圍的更多詳細資訊，請參閱單獨提供的保固手冊。

服務

讓您對您的咖啡機感到滿意是我們的心願所在。如果尚未註冊您購買的產品，請在 www.saeco.com/welcome 網站上進行註冊。這樣我們可以同您保持聯絡，向您發送清潔及除垢提醒訊息。

如果您需要服務和支援，請瀏覽 Philips 網站 www.saeco.com/support 或聯絡您所在國家的 Philips Saeco 服務專線。可以在單獨包裝的保固手冊或 www.saeco.com/support 上查看詳細聯絡資訊。

訂購保養產品

有關清潔和除垢，使用 Saeco 的保養產品。您可在 Philips 線上商店（如果在您所在的國家可以登入）www.shop.philips.com/service 訂購、向當地經銷商購買，或到授權服務中心選購這些產品。

如果您有任何困難獲取您的機器的保養產品，請聯繫在您的國家 Philips Saeco 熱線。

可以在單獨包裝的保固手冊或www.saeco.com/support 上查看詳細聯絡訊息。

保養產品總覽



- 除垢劑 CA6700



- INTENZA+ 濾水器 CA6702



- 潤滑脂 HD5061



- 咖啡油脂清潔劑 CA6704



- 牛奶迴路清潔劑 CA6705



- 保養套件 CA 6706

咖啡機附件



- 可拆卸式咖啡豆槽 CA6807

名稱	顯示圖示	概略咖啡份量	概略鮮奶份量
Espresso		ITA：40 毫升 DAC：50 毫升 範圍：30-70 毫升	
Espresso Lungo		預設：70 毫升 範圍：40-110 毫升	
Coffee		預設：110 毫升 範圍：70-140 毫升	
American Coffee		預設：170 毫升 範圍：110-320 毫升	
Espresso Macchiato		ITA：40 毫升 DAC：50 毫升 範圍：30-70 毫升	預設：5 秒 範圍：5-30 秒
Cappuccino		ITA：40 毫升 DAC：70 毫升 範圍：30-170 毫升	預設：20 秒 範圍：10-50 秒
Latte Macchiato		ITA：70 毫升 DAC：110 毫升 範圍：30-170 毫升	預設：25 秒 範圍：10-75 秒
Frothed milk			預設：30 秒 範圍：10-75 秒

名稱	顯示圖示	概略咖啡份量	概略鮮奶份量
Ristretto		預設：30 ml 範圍：20-40 毫升	
Espresso Intense		預設：70 毫升 範圍：40-110 毫升	
Espresso Mild		ITA：40 毫升 DAC：50 毫升 範圍：30-70 毫升	
Energy Coffee		預設：170 毫升 範圍：110-320 毫升	
Flat White (Café au lait)		ITA：70 毫升 DAC：110 毫升 範圍：30-260 毫升	預設：20 秒 範圍：10-50 秒
Hot Water		預設：300 毫升 範圍：50-450 毫升	



421946004552

製造商有權對本產品做出任何更改，恕不另行通知。



www.philips.com/saeco