



Moltio

사용 설명서

Type HD8766 - HD8767

커피 머신을 사용하기 전에 자세히 읽어 보시기 바랍니다.



KOR
25



제품 등록 및 지원:

www.philips.com/welcome

세코 Moltio 클래식 우유 거품기형 전자동 에스프레소 커피 머신 구입을 축하합니다.

세코에서 제공하는 지원 서비스를 최대한 활용하려면 제품을 www.philips.com/welcome에 등록해야 합니다.

이 사용 설명서는 제품모델 HD8766 및 HD8767에 적용됩니다.

커피 머신은 분쇄하지 않은 원두를 사용하여 에스프레소 커피를 준비하기에 적합합니다. 스팀과 뜨거운 물을 공급할 수도 있습니다. 이 사용 설명서에서는 커피 머신을 설치, 사용 및 세척하고 스케일을 제거하는 데 필요한 모든 정보를 찾을 수 있습니다.

목차

중요 사항	4
안전 지침.....	4
경고.....	4
주의 사항.....	6
표준 준수.....	7
설치	8
제품 개요.....	8
일반 설명.....	9
사용 준비	10
커피 머신 포장.....	10
커피 머신 설치.....	10
커피 머신을 처음 사용할 때	13
통로 프레이밍.....	13
자동 행굼/자체 청소 과정.....	14
수동 행굼 과정.....	14
물경도 측정 및 프로그래밍.....	17
"INTENZA+" 정수 필터 설치.....	18
"INTENZA+" 정수 필터 교체.....	20
커피 원두 변경	21
원두 투입구 제거.....	21
원두 투입구 삽입.....	22
커피 원두 선택.....	24
커피 비우기 과정.....	25
조절	26
세코 맞춤 시스템 (SAS).....	26
세라믹 커피 분쇄기 조절.....	26
아로마 (커피 농도) 조절.....	27
커피 추출구 조절.....	28
커피 사이즈 조절.....	29

에스프레소와 커피 추출	30
커피 원두를 이용하여 에스프레소 및 커피 추출.....	30
분쇄 커피를 이용하여 에스프레소 및 커피 추출.....	31
스팀 분사/카푸치노 추출	32
온수 추출	34
세척 및 유지관리	35
커피 머신 일일 세척.....	35
물 탱크 일일 세척.....	37
클래식 우유 거품기 일일 세척.....	37
커피 머신 주간 세척.....	37
클래식 우유 거품기 주간 세척.....	38
추출 그룹 주간 세척.....	38
원두 투입구, 받침 및 칸 주간 세척.....	41
추출 그룹 월간 윤활.....	42
“커피 오일 리무버”를 사용하여 추출 그룹 월간 세척.....	43
스케일 제거	45
프로그래밍	50
조절 가능한 매개 변수.....	50
커피 머신 프로그램 방법.....	51
제어판 기호 의미	53
문제해결	57
에너지 절약	59
Stand-by(대기).....	59
커피 머신 처리.....	59
기술 사양	60
보증 및 서비스	60
보증.....	60
서비스.....	60
유지관리 제품 주문	61
커피 머신 액세서리	62

중요 사항

안전 지침

본 커피 머신은 안전 기능을 제공합니다. 그렇지만 사고로 인한 부상 또는 손상을 방지하기 위해 안전지침을 주의 깊게 읽고 지침의 설명에 따라 커피 머신을 사용하시기 바랍니다.

본 안내서는 차후 참고를 위해 잘 보관하시기 바랍니다.



경고라는 용어와 이 기호는 발생할 수 있는 심각한 부상, 생명의 위험 및/또는 커피 머신에 대한 손상을 경고합니다.



주의 사항이라는 용어와 이 기호는 경미한 부상 및/또는 커피 머신 손상을 경고합니다.

경고

- 커피 머신을 적절히 배선된 벽면 콘센트에 연결하십시오. 콘센트의 사용 전압은 이 제품의 기술 정보에 표시된 전압과 일치해야 합니다.
- 탁자 또는 카운터의 가장자리에 코드를 걸어 두거나 코드가 뜨거운 표면에 닿지 않도록 하십시오.

- 커피 머신, 본체 플러그 또는 코드가 물에 잠기지 않도록 하십시오(감전 위험).
- 뜨거운 물을 인체 방향으로 분사하지 마십시오(화상 위험).
- 뜨거운 표면을 말고 핸들과 손잡이를 사용하십시오.
- 다음의 경우 벽면 콘센트에서 메인 플러그를 뽑으십시오.
 - 방해 요소가 나타난 경우
 - 커피 머신을 장기간 사용하지 않는 경우
 - 커피 머신을 청소하기 전

메인 코드가 아닌 플러그를 당기십시오. 젖은 손으로 메인 플러그를 만지지 마십시오.

- 메인 플러그, 메인 코드 또는 커피 머신 자체가 손상된 경우 커피 머신을 만지지 마십시오.
- 커피 머신 또는 메인 코드를 개조하지 마십시오. 위험을 피하기 위해 필립스 공식 서비스 센터를 통해서만 수리를 받으십시오.
- 신체, 감각 또는 정신적 역량이 부족한 사람(어린이 포함) 또는 경험이나 지식이 부족한 사람의 경우, 다른 사람의 감독하에 사용하거나 안전을 책임지는 사람이 커피 머신의 사용에 대한 지침을

주지 않는 한, 이 커피 머신을 사용할 수 없습니다.

- 어린이가 이 커피 머신을 가지고 장난을 치지 않도록 감독하여야 합니다
- 커피 분쇄기에 절대 손이나 다른 물체를 넣지 마십시오.

주의 사항

- 이 커피 머신은 가정용입니다. 가게, 사무실, 농장의 주방 또는 다른 근무 환경에서 이 기기를 사용하지 마십시오.
- 커피 머신은 항상 안정된 평면 위에 두십시오.
- 뜨거운 오븐, 히터 또는 유사한 열 발생원에 근접한 장소에 커피 머신을 두지 마십시오.
- 원두 투입구에는 커피 원두만 사용하십시오. 분쇄 커피, 인스턴트 커피 또는 기타 물질을 넣으면 커피 머신이 손상될 수 있습니다.
- 부품을 끼우거나 뺄 때에는 먼저 커피 머신을 냉각시키십시오.
- 물 탱크를 채울 때 따뜻한 물이나 뜨거운 물을 사용하지 마십시오. 차가운 물만 사용하십시오.
- 세척에는 연마용 분말이나 강력한 세제가 아닌 물에 적신 부드러운 천만 사용하십시오.

- 커피 머신의 스케일을 정기적으로 제거하십시오. 스케일 제거가 필요한 경우를 커피 머신에 표시됩니다. 이 절차를 수행하지 않으면 커피 머신이 제대로 작동하지 않게 되며 이런 경우의 수리에는 보증이 적용되지 않습니다.
- 기기를 섭씨 0도 이하의 환경에서 보관하지 마십시오. 가열 시스템에 남아 있는 물이 얼어 손상될 수 있습니다.
- 커피 머신을 장기간 사용하지 않을 때는 물 탱크에서 물을 비우십시오. 물이 오염될 수 있습니다. 커피 머신을 사용할 때마다 깨끗한 물을 사용하십시오.

표준 준수

이 커피 머신은 2005년 7월 25일 기준 Italian Legislative Decree 13항 151조 "전기 전자 장비의 특정 유해 물질 사용 및 폐기물 처리 제한과 관련한 규정 2005/95/EC, 2002/96/EC 및 2003/108/EC"를 준수합니다.

이 커피 머신은 EU 명령 2002/96/EC를 준수합니다.

설치

제품 개요

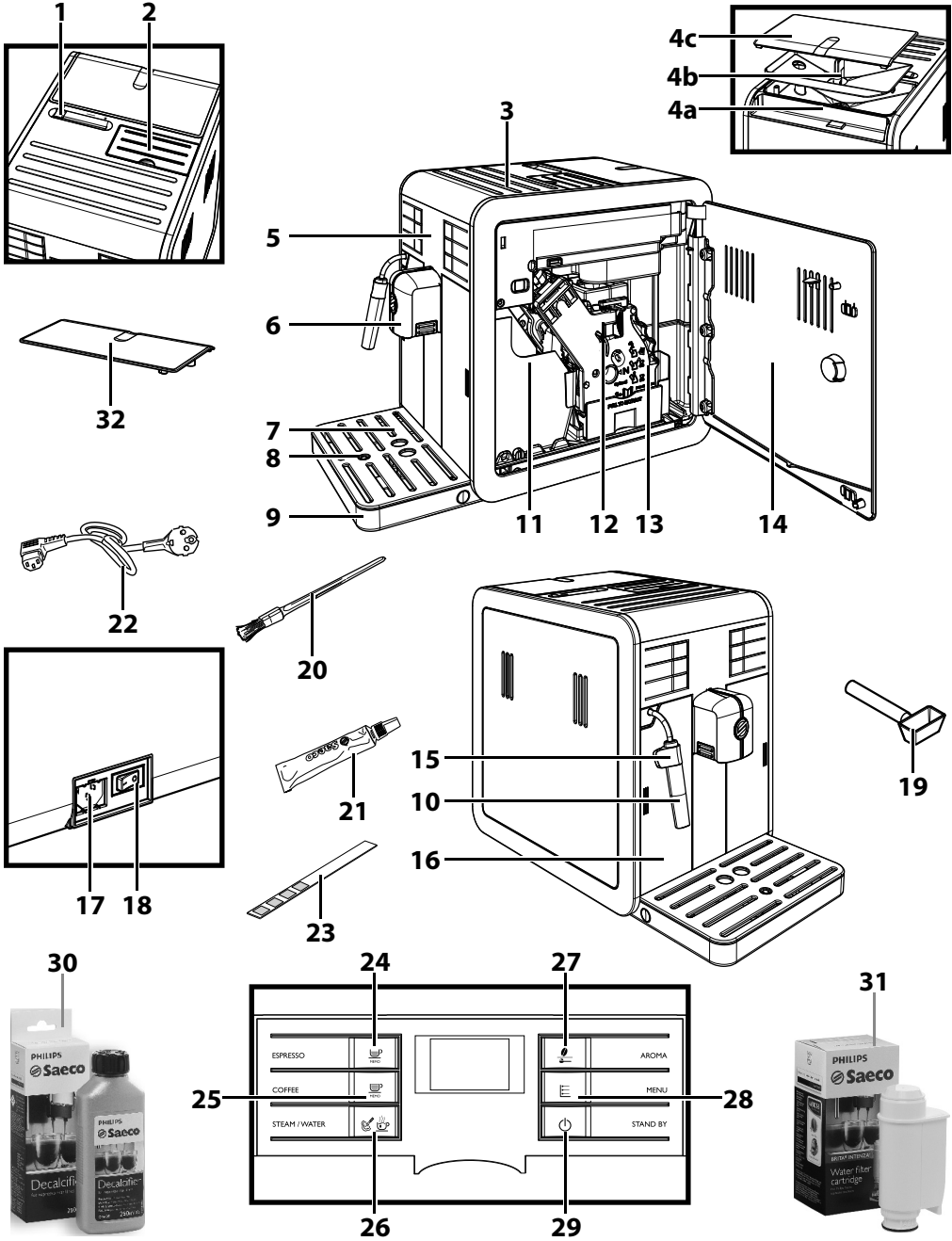

일반 설명

1. 원두 투입구 잠금/제거 선택기
2. 분쇄 커피 칸
3. 컵 보관대
- 4a. 원두 투입구
- 4b. 원두 투입구 받침
- 4c. 원두 투입구 커버
5. 제어판
6. 커피 추출구
7. 잔 받침대
8. 물받이 비움 표시기
9. 물받이
10. 클래식 우유 거품기 (뜨거운 물/스팀 용)
11. 커피 찌꺼기통
12. 추출 그룹
13. 커피 잔류물통
14. 서비스 도어
15. 봉 보호 그리퍼
16. 물 탱크
17. 전원 코드 콘센트
18. 전원 버튼
19. 커피 분쇄기 조절 키 + 분쇄 커피 스푼
20. 청소용 브러시
21. 추출 그룹용 윤활유
22. 전원 코드
23. 물 경도 검사지
24. 에스프레소 추출 버튼
25. 커피 추출 버튼
26. 스팀/뜨거운 물 버튼
27. "Aroma" (아로마) - 분쇄 커피 버튼
28. "MENU" 버튼
29. ON/OFF 버튼
30. 스케일 제거 용액 (별도 판매)
31. 필터 (INTENZA+) (별도 판매)
32. 보호 커버

사용 준비

커피 머신 포장

포장은 커피 머신을 운송 중에 보호할 수 있도록 설계 및 제작되었습니다. 향후 운송을 위해 포장재를 보관해 두는 것이 좋습니다.

커피 머신 설치

1 물받이와 잔 받침대를 포장 상자에서 꺼냅니다.

2 커피 머신을 포장 상자에서 꺼냅니다.

3 커피 머신을 가장 효율적으로 사용하려면 다음을 따르는 것이 좋습니다.

- 커피 머신이 뒤집히거나 사람이 부상을 입을 염려가 없는 안전하고 평평한 표면을 선택합니다.
- 충분하고 효율적인 조명이 가능하고, 위생적이며 콘센트가 쉽게 닿을 수 있는 위치를 선택합니다.
- 그림에 나와 있는 것처럼 커피 머신 측면에 최소한의 거리를 확보합니다.

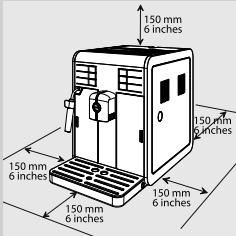

4 물받이와 잔 받침대를 커피 머신에 끼웁니다. 완전히 밀어 넣어야 합니다.

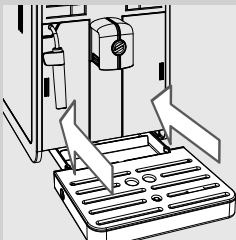

참고:

물받이에는 행궁/자체 청소 과정 중에 음료 추출구 밖으로 나오는 물과, 음료 준비 중에 흘러나올 수 있는 커피가 모입니다. 물받이는 매일, 물받이 비움 표시기가 올라올 때마다 비우고 세척합니다.

! 주의 사항:

커피 머신이 막 커진 상태에서는 물받이를 제거하지 마십시오. 커피 머신에서 행궁/자체 청소 과정이 진행되도록 몇 분 동안 기다려야 합니다.

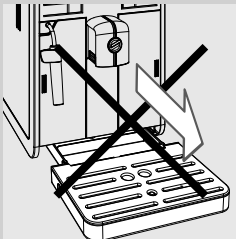



5 물 탱크 문의 가장자리를 조심스럽게 눌러 손잡이를 분리합니다.

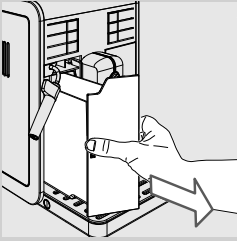

6 손잡이를 당겨 물 탱크를 빼냅니다.



7 깨끗한 물로 물 탱크를 헹굽니다.

8 물 탱크에 깨끗한 물을 MAX 선까지 채우고 커피 머신에 다시 밀어 넣습니다. 완전히 밀어 넣어야 합니다.

! 주의 사항:

물 탱크나 커피 머신이 손상될 수 있으므로 물 탱크에 따뜻한 물, 뜨거운 물, 탄산수 또는 기타 액체를 채우지 마십시오.

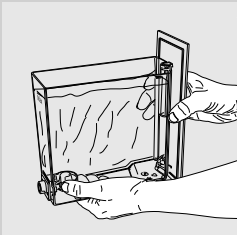

☰ 참고:

물이 가득 찬 물 탱크는 그림에 표시된 것처럼 운반하십시오.

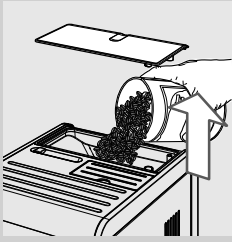

9 원두 투입구 커버를 제거합니다. 커피 원두를 원두 투입구에 천천히 붓습니다.

참고:

원두 투입구에는 분쇄 중에 진동하는 받침대가 포함되어 있습니다. 이는 분쇄기 안으로 원두의 유동성에 도움이 됩니다.

주의 사항:

원두 투입구에는 커피 원두만 넣어야 합니다. 분쇄 커피, 인스턴트 커피, 캐러멜화된 커피 또는 기타 물질을 넣으면 커피 머신에 손상을 줄 수 있습니다.

10 원두 투입구 커버를 원두 투입구 위에 다시 올려 놓습니다.

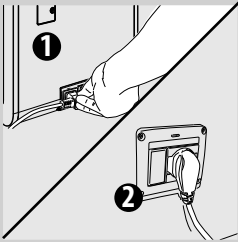

11 커피 머신 뒷면에 있는 콘센트에 플러그를 꽂습니다.

12 전원 코드의 다른 쪽 끝에 있는 플러그를 알맞은 전압이 공급되는 벽면 콘센트에 꽂습니다.

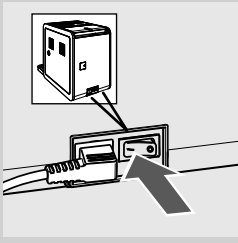

13 전원 버튼을 "I"로 전환하여 커피 머신을 켭니다. "⏻" 버튼 옆에 있는 빨간 LED가 깜박입니다.

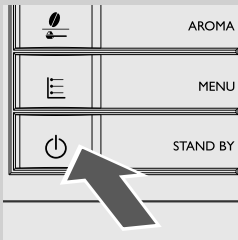

14 커피 머신을 켜려면 "⏻" 버튼을 누르면 됩니다. 통로를 프라임링 해야 한다는 메시지가 제어판에 표시됩니다.

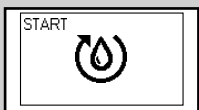

커피
머신

커피 머신을 처음 사용할 때

처음으로 커피 머신을 사용하는 경우 다음 작업을 해야 합니다.

- 1) 통로를 프라이밍해야 합니다.
- 2) 커피 머신이 자동 헹굼/자체 청소 과정을 수행합니다.
- 3) 수동 헹굼 과정을 시작해야 합니다.

통로 프라이밍

이 과정에서는 깨끗한 물이 커피 머신의 내부 통로를 통과하고 커피 머신이 예열됩니다. 이 과정에는 몇 분이 소요됩니다.

- 1** 용기를 클래식 우유 거품기 아래에 놓습니다.

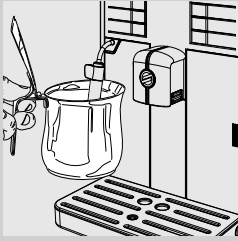

- 2** “” 버튼을 눌러 이 과정을 시작합니다. 커피 머신이 클래식 우유 거품기를 통해서 약간의 물을 추출함으로써 통로 프라이밍을 자동으로 시작합니다.

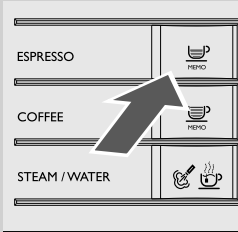

- 3** 아이콘 아래의 막대는 작동 진행률을 표시합니다. 과정이 완료되면 물 공급이 자동으로 중지됩니다.



커피 머신

- 4** 그 후 제어판에 커피 머신 예열 아이콘이 표시됩니다.

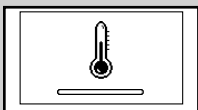

커피 머신

자동 행굼/자체 청소 과정

예열 단계가 완료되면 기기가 내부 급수관을 깨끗한 물로 자동으로 행굼/자체 청소 과정을 수행합니다. 이 과정은 1분 이내에 완료됩니다.



- 1 흘러나오는 적은 양의 물을 받기 위해 커피 추출구 아래에 용기를 놓습니다.



커피
머신

- 2 기기 제어판에 이 화면이 표시됩니다. 과정이 자동으로 완료될 때까지 기다리십시오.



참고:
“☺” 버튼을 눌러 추출을 중지할 수 있습니다.



커피
머신

- 3 위 단계가 완료되면 커피 머신에 이 화면이 표시됩니다. 이제 수동 행굼 과정을 진행할 수 있습니다.

수동 행굼 과정

이 과정에서는 커피 추출 과정을 활성화하고 깨끗한 물이 물 통로를 통과합니다. 이 과정에는 몇 분이 소요됩니다.



- 1 커피 추출구 아래에 용기를 놓습니다.



커피



커피

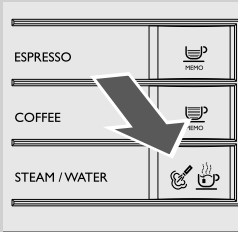

커피

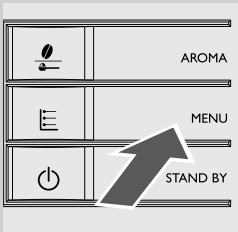

2 기기 제어판에 이 화면이 표시되는지 확인합니다.

3 “☕” 버튼을 눌러 분쇄 커피 추출 기능을 선택합니다. 기기 제어판에 이 화면이 표시됩니다.

참고:

원두 투입구나 분쇄 커피 투입구에 분쇄 커피를 넣지 마십시오.

4 “☕” 버튼을 누릅니다. 커피 머신이 물을 추출하기 시작합니다.

5 추출 작업이 완료되면 해당 용기를 비웁니다. 1~4단계를 2회 반복한 다음 6단계를 계속 진행합니다.

6 용기를 클래식 우유 거품기 아래에 놓습니다.

7 “☕” 버튼을 누릅니다. 기기 제어판에 이 화면이 표시됩니다.

8 “☰” MENU 버튼을 눌러 뜨거운 물 추출을 시작합니다.

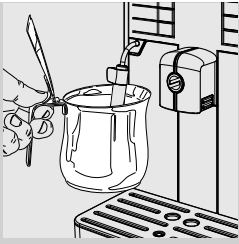

시간
벨

9 물 추출이 완료되면 용기를 꺼내 비웁니다.

10 물 탱크가 비워지고 물 아이콘이 사라질 때까지 7-9단계를 반복합니다.



참고:

“☕” 버튼을 누르면 수동 행공을 중단할 수 있습니다.

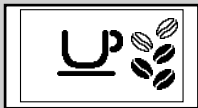
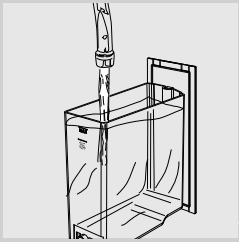

커피

11 작업이 끝나면 물 탱크 MAX 선까지 물을 다시 채웁니다. 이제 커피를 추출할 준비가 되었습니다. 제어판에서 좌측과 같은 화면을 보게 될 것입니다.



참고:

2주 이상 커피 머신을 사용하지 않은 경우 커피 머신의 스위치를 켜면 자동으로 행공/자체 세척 과정이 이루어집니다. 그 후에는 위에 설명된 대로 수동 행공 과정을 시작해야 합니다.

커피 머신이 15분 이상 동안 대기 모드이거나 전원이 꺼져 있어도 자동 행공/자체 청소 과정을 시작할 수 있습니다. 이 과정이 끝난 다음에 커피를 추출할 수 있습니다.

물 경도 측정 및 프로그래밍

커피 머신의 스케일을 제거해야 하는 빈도를 정하고 “INTENZA+” 정수 필터(정수 필터에 대한 자세한 내용은 다음 장을 참조)를 설치하기 위해서는 물 경도 측정이 매우 중요합니다.
물 경도를 측정하려면 아래와 같은 단계를 따르면 됩니다.

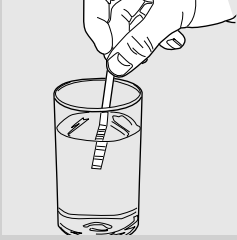

1 (커피 머신과 함께 제공된) 물 경도 검사지를 물에 1초 동안 담그니다.

참고:

검사지 한 장당 경도를 한 번씩만 측정할 수 있습니다.

2 1분 동안 기다립니다.

3 빨간색으로 색이 변하는 네모 칸이 몇 개인지 확인하고 아래 표를 참조하십시오.

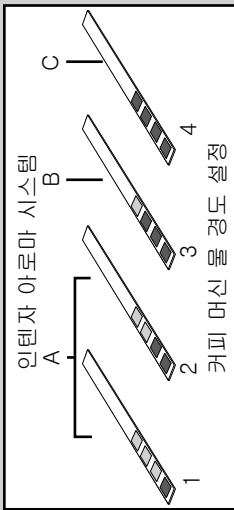

참고:

물 경도 검사지의 숫자는 물 경도 조절 설정에 해당합니다.
각 숫자의 정확한 설명은 다음과 같습니다.

- 1 = 1(극연수)
- 2 = 2(연수)
- 3 = 3(경수)
- 4 = 4(극경수)

표에 나와 있는 문자는 “INTENZA+” 정수 필터 베이스에 있는 참조 문자에 해당합니다(다음 장을 참조하십시오).



커피

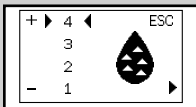

화면

4 “” MENU 버튼을 누르고 페이지를 스크롤합니다. 이 때 다음 아이콘이 표시될 때까지 “” MENU 버튼을 누릅니다.

참고:

커피 머신은 대부분의 물 종류에 적합한 표준 물 경도 설정 상태로 제공됩니다.

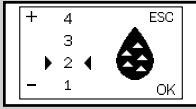

커피
가



커피

5 “☕” 버튼을 눌러 값을 늘리거나 “☕” 버튼을 눌러 값을 줄입니다.

6 “☰” MENU 버튼을 눌러 설정을 확인합니다.

7 “☕” 버튼을 눌러 프로그래밍 메뉴에서 나갑니다. 이제 커피 머신은 추출할 준비가 되어 있습니다.

"INTENZA+" 정수 필터 설치



"INTENZA+" 정수 필터는 커피 머신 내부에 스케일이 축적되는 것을 방지하고 커피의 아로마를 더욱 진하게 보존하는 효과를 가져다주므로 이 정수 필터를 설치하도록 권장합니다.

"INTENZA+" 정수 필터는 별도로 구매할 수 있습니다. 보다 자세한 내용을 보려면 이 사용 설명서의 유지관리 제품 페이지를 참조하십시오. 물은 모든 커피의 중요한 부분이므로, 항상 전문적으로 필터링하는 것이 가장 중요합니다. "INTENZA+" 정수 필터를 사용하면 광상이 축적되는 것을 방지하여 수질을 향상시켜 줍니다.

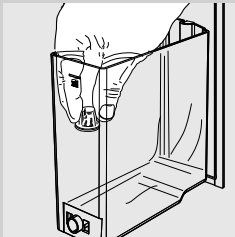

1 물 탱크에서 작은 흰색 필터를 제거하여 건조한 곳에 보관합니다.



2 "INTENZA+" 정수 필터를 포장 상자에서 꺼낸 다음, (입구가 위로 가도록 하여) 냉수에 세로로 당근 상태로 양옆을 살짝 눌러 기포를 빼냅니다.

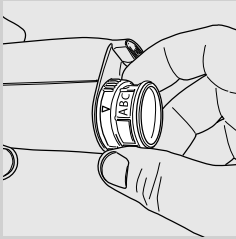

3 수행한 측정값(앞 부분 참조) 및 필터의 바닥에 기재되어 있는 표시에 따라 "INTENZA+" 정수 필터를 설정합니다.
 A = 연수 - 검사지의 1 또는 2에 해당
 B = 경수(표준) - 검사지의 3에 해당
 C = 극경수 - 검사지의 4에 해당

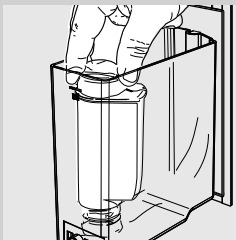

4 빈 물 탱크에 "INTENZA+" 정수 필터를 삽입합니다. 더 이상 아래로 들어가지 않을 때까지 누릅니다.

5 깨끗한 물을 채운 물 탱크를 커피 머신에 다시 장착합니다.

6 뜨거운 물 기능을 사용하여 탱크의 모든 물을 추출합니다("뜨거운 물 추출" 부분 참조).

7 물 탱크를 다시 채웁니다.



커피

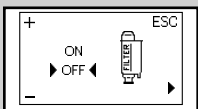

커피

8 "☺" MENU 버튼을 누르고 페이지를 스크롤합니다. 이 때 다음 아이콘이 표시될 때까지 "☺" MENU 버튼을 누릅니다.

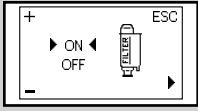

커피
관련
버튼

9 “☕” 버튼을 눌러 “ON”을 선택하고 “☰” MENU 버튼을 눌러 확인합니다.



커피

10 종료하려면 “☕” 버튼을 누릅니다. 이제 커피 머신은 추출할 준비가 되어있습니다.

이렇게 하면 “INTENZA+” 정수 필터 교체 시기에 알림 메시지가 표시되도록 커피 머신이 프로그래밍됩니다.

“INTENZA+” 정수 필터 교체

“INTENZA+” 정수 필터를 새 필터로 교체해야 하는 경우 다음 아이콘이 표시됩니다.



커피
관련
버튼

1 앞 부분에서 설명한 대로 “INTENZA+” 정수 필터를 교체합니다.

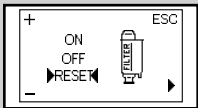

커피
관련
버튼

2 “☰” MENU 버튼을 누르고 페이지를 스크롤합니다. 이 때 다음 아이콘이 표시될 때까지 “☰” MENU 버튼을 누릅니다.

3 “RESET” 옵션을 선택합니다. “☰” 버튼을 눌러 확인합니다.



커피

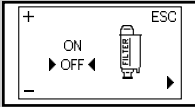

커피

4 종료하려면 “☕” 버튼을 누릅니다. 이제 커피 머신은 추출할 준비가 되어있습니다.

그러면 새 필터를 관리하도록 커피 머신이 프로그래밍됩니다.

참고:

이미 설치되어 있는 “INTENZA+” 정수 필터를 교체하지 않고 제거하려면, 대신에 “OFF” 옵션을 선택합니다.

“INTENZA+” 정수 필터가 없는 경우 앞서 제거했던 작은 흰색 필터를 물 탱크에 끼웁니다.

커피 원두 변경

커피 머신과 함께 제공되는 원두 투입구를 이용하여 커피 원두의 종류를 간단하게 바꿔 다양한 커피 맛을 즐길 수 있습니다.

참고:

액세서리 (CA6803)로 추가 원두 투입구를 구입할 수 있습니다. 맛을 보존 하기 위해 커피 원두를 원두 투입구에 넣어 냉장고에 저장할 수 있습니다.

원두 투입구 제거

원두 투입구를 제거하려면 아래와 같은 단계를 따르면 됩니다.

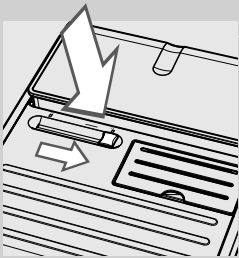

1 선택기 다이얼을 “☐” 위치까지 돌립니다.

! 주의 사항:

커피 원두로 막혀서 선택기를 전환하지 못할 수도 있습니다. 이런 경우 원두가 빠질 때까지 선택기를 앞뒤로 움직입니다.

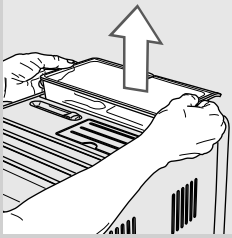

2 그림과 같이 원두 투입구의 측면을 양손으로 들어 올립니다.

! 주의 사항:
커피 원두가 쏟아질 수 있으므로 다른 방법으로 제거하지 마십시오.

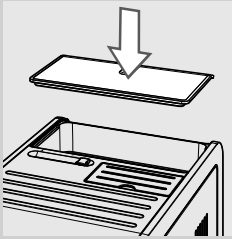

3 제거한 다음 커피 머신에 보호 커버를 덮어 먼지가 쌓이는 것을 막습니다.

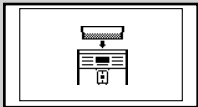

커피
헤드

☰ 참고:
원두 투입구를 삽입하는 동안 커피 머신을 끄면 다음과 같은 아이콘이 나타납니다. 원두 투입구를 먼저 삽입해야 합니다.

원두 투입구 삽입

원두 투입구를 삽입하려면 아래와 같은 단계를 따르면 됩니다.

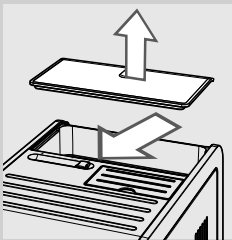

1 커피 머신에서 보호 커버를 분리합니다.

2 선택기 다이얼을 “☐” 위치까지 전환합니다.

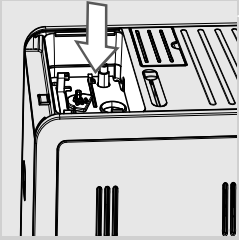

3 원두 투입구 칸에서 모든 원두를 제거합니다.

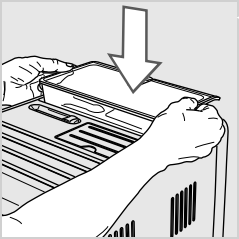

4 그림과 같이 원두 투입구를 칸에 끼워 넣습니다.

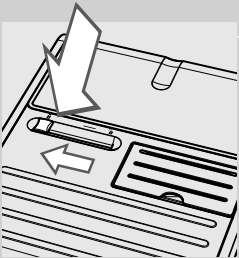

5 선택기 다이얼을 “” 위치까지 전환합니다.



경고:

커피 블렌드를 바꾸고 카페인 없는 커피로 전환할 때, 비우기 과정을 실행한 후에도 약간의 카페인이 남아 있을 수 있다는 점을 유념 해 주시기 바랍니다.

커피 원두 선택

이 기능을 사용하면 선택한 커피 원두의 종류를 분쇄하는 데 최적화할 수 있습니다.



커피



커피
원두

1 “☺” MENU 버튼을 누르고 페이지를 스크롤합니다. 이 때 다음 아이콘이 표시될 때까지 “☺” MENU 버튼을 누릅니다.

2 “☺” 버튼을 누르거나 “☺” 버튼을 눌러 원두 투입구에서 커피 원두의 종류를 선택합니다.

3 “☺” MENU 버튼을 눌러 설정을 확인합니다.

4 종료하려면 “☺” 버튼을 누릅니다.

커피 원두의 분쇄를 최적화하도록 커피 머신이 프로그래밍됩니다.

커피를 추출할 준비가 되면 제어판에 선택한 커피 원두의 종류가 표시됩니다.



커피

- “아라비카” 커피 원두

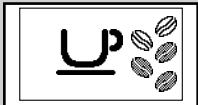

커피

- “로부스타” 커피 원두

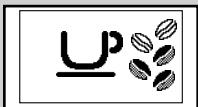

커피

- “혼합형” 커피 원두

커피 비우기 과정

커피 원두를 변경하려면 커피 덕트와 분쇄기를 비우시기 바랍니다. 이 과정을 통해 새로운 커피 원두의 풍부한 아로마를 즐기실 수 있습니다. 이를 위해서는 아래의 단계를 따르면 됩니다.

1 새로운 커피 원두가 담긴 원두 투입구를 끼워 넣습니다.



커피

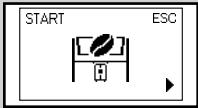

커피
원두

2 “☞” MENU 버튼을 누르고 페이지를 스크롤합니다. 이 때 다음 아이콘이 표시될 때까지 “☞” MENU 버튼을 누릅니다.

3 “☞” MEMO 버튼을 누릅니다.



커피
원두

4 커피 머신에서 커피를 추출하지 않고 분쇄 과정을 두 번 수행합니다.

참고:
첫 번째와 두 번째 분쇄 과정 사이에 “☞” 버튼을 눌러 분쇄 과정을 미리 중단할 수 있습니다.

5 분쇄 과정이 완료되면 다음 아이콘이 표시됩니다.

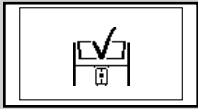

커피

참고:
커피 덕트와 분쇄기를 비우지 않으면 새로운 커피 원두를 맛보기 전에 최소한 커피 두 잔을 추출해야 합니다.

경고:
커피 블렌드를 바꾸고 카페인 없는 커피로 전환할 때, 비우기 과정을 실행한 후에도 약간의 카페인 남아 있을 수 있다는 점을 유념 해 주시기 바랍니다.

조절

일정한 조절이 가능하여 가장 맛이 좋은 커피를 추출할 수 있습니다.

세코 맞춤 시스템 (SAS)

천연 식품인 커피는 원산지, 블렌딩 및 로스팅 방법에 따라 특성이 달라질 수 있습니다. 이 커피 머신은 캐러멜화되고 풍미를 가미한 커피 원두를 제외하고 시종에서 구할 수 있는 모든 종류의 커피 원두를 사용할 수 있는 자체 조절 시스템을 갖추고 있습니다. 여러 잔의 커피를 추출한 후 자동으로 자체 조절하여 커피 추출을 최적화합니다.

세라믹 커피 분쇄기 조절

세라믹 커피 분쇄기는 모든 커피 특제품에 대해서 정확하고 완벽한 분쇄와 분쇄물의 굵기를 보장합니다. 따라서 풍부한 커피 향을 보존하여 언제나 진정한 이탈리아 커피의 맛을 낼 수 있습니다.



경고:

세라믹 커피 분쇄기에는 움직이는 부품이 포함되어 있어 위험할 수 있습니다. 그러므로 손가락 및/또는 다른 물질을 넣어서는 안 됩니다. 분쇄 조절기 키를 사용해서만 세라믹 커피 분쇄기를 조절하십시오.

세라믹 분쇄기를 조절하여 개인 취향에 맞게 커피 분쇄를 설정할 수 있습니다.

- 1** “원두 투입구 제거” 섹션에 표시된 것처럼 원두 투입구를 제거합니다.

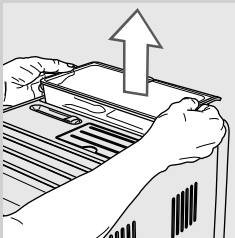

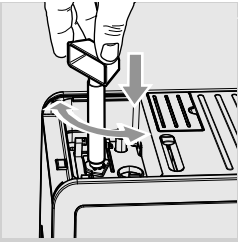

2 원두 투입구 아래에 있는 분쇄 조절기 손잡이 다이얼을 한 번에 눈금 한 개씩 돌려 돌립니다. 커피 머신과 함께 제공된 커피 분쇄기 조절 키를 사용하십시오. 2~3잔의 커피를 추출해보면 그 차이를 느낄 수 있을 것입니다.



경고:
손상을 방지하기 위해 분쇄기 눈금을 한 번에 한 개 이상 돌리지 마십시오.

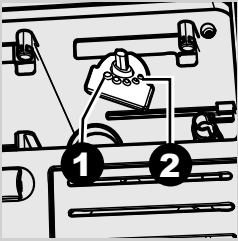

3 칸 안의 참조 표시는 원두 투입구의 분쇄 설정을 나타냅니다. 굵게 분쇄(더 가벼운 맛)를 위한 1단계부터 곱게 분쇄(더 강한 맛)를 위한 2단계까지 선택할 수 있는 5가지의 서로 다른 분쇄 설정이 있습니다.

세라믹 커피 분쇄기를 곱게 분쇄 설정으로 조절할수록 커피 맛이 진해집니다. 연한 커피 맛을 원하면 세라믹 커피 분쇄기를 곱게 분쇄 설정으로 조절하십시오.

아로마 (커피 농도) 조절

원하는 커피 블렌드를 선택하고 개인의 취향에 맞게 커피 분쇄 분량을 조절할 수 있습니다. 분쇄 커피 기능도 선택할 수 있습니다.



참고:
커피를 선택하기 전에 반드시 이 옵션을 선택해야 합니다.

“☕” 버튼을 눌러 다섯 가지 옵션 중 선택 가능.

“☕” 버튼을 누를 때마다 선택한 분량에 맞춰 아로마가 한 단계씩 바뀝니다.

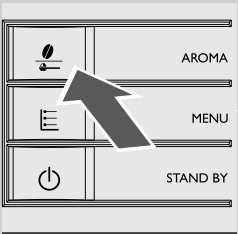

- ☕☕☕☕☕ = 매우 연한 아로마
- ☕☕☕☕ = 연한 아로마
- ☕☕☕☕ = 중간 아로마
- ☕☕☕☕ = 강한 아로마
- ☕☕☕☕ = 매우 강한 아로마
- ☕☕☕☕☕ = 분쇄 커피

커피 추출구 조절

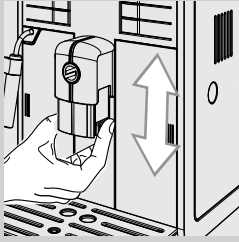

사용하려는 컵의 크기에 잘 맞도록 음료 추출구의 높이를 조절할 수 있습니다.

그림과 같이 손가락으로 음료 추출구를 직접 위아래로 움직여 높이를 조절합니다.

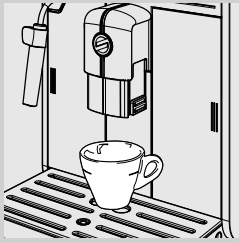

권장 위치는 그림과 같습니다.
작은 컵을 사용하는 경우



큰 컵을 사용하는 경우

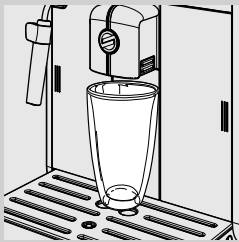

라떼 마끼아또를 위해 유리컵을 사용하는 경우



커피 두 잔을 동시에 추출하려면 컵 두 개를 음료 추출구 아래에 놓으면 됩니다.

커피 사이즈 조절

이 커피 머신에서는 개인의 취향 및/또는 컵 크기에 따라 추출되는 커피의 양을 조절할 수 있습니다.

“MEMO” 또는 “MEMO” 버튼을 누를 때마다 기기는 미리 설정된 분량의 커피를 추출합니다. 각 버튼을 개별적으로 프로그래밍하여 특정 추출 설정을 적용할 수 있습니다.

다음 절차는 “MEMO” 버튼을 프로그래밍하는 과정을 설명합니다.

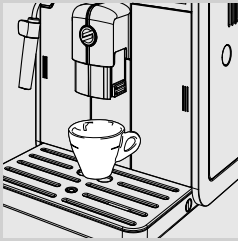

1 음료 추출구 아래에 컵을 놓습니다.



커피

2 "MEMO" 아이콘이 표시될 때까지 “MEMO” 버튼을 길게 눌렀다 놓습니다. 그러면 버튼을 놓습니다. 이제 기기가 프로그래밍을 하고 있습니다. 커피 추출 과정이 시작됩니다.



커피

3 커피가 원하는 만큼 나왔을 때 “MEMO” 버튼을 누릅니다.

이제 “MEMO” 버튼이 프로그래밍됩니다. 이 버튼을 누를 때마다 커피 머

신에서 방금 프로그래밍한 것과 같은 분량의 에스프레소가 추출됩니다.

참고:

커피 “MEMO” 버튼 역시 같은 방법으로 프로그래밍합니다. 커피가 원하는 만큼의 나왔으면 항상 “MEMO” 버튼을 눌러 커피 추출을 중단시키십시오. 커피 “MEMO” 버튼을 프로그래밍할 때도 마찬가지로입니다.

에스프레소와 커피 추출

커피를 추출하기 전에, 제어판에 경고 표시가 없고 물 탱크와 원두 투입구가 채워져 있는지 확인해야 합니다.

커피 원두를 이용하여 에스프레소 및 커피 추출

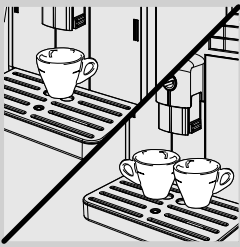

1 음료 추출구 아래에 컵 1개 또는 2개를 놓습니다.

2 에스프레소 또는 커피를 추출하려면 “☕” 버튼을 눌러 원하는 아로마를 선택합니다.



커피

3 에스프레소는 “☕” 버튼을, 커피는 “☕” 버튼을 누릅니다.

4 에스프레소 또는 커피 한 잔을 추출하려면 원하는 버튼을 한 번 누릅니다. 이 아이콘이 표시됩니다.



커피

5 에스프레소 또는 커피 두 잔을 추출하려면 원하는 버튼을 연속해서 두 번 누릅니다. 이 아이콘이 표시됩니다.



참고:

이 작동 모드에서 커피 머신은 정확한 양의 커피를 자동으로 분쇄하고 투입합니다. 두 잔의 에스프레소 또는 커피를 추출할 때는 두 번의 분쇄 및 추출 과정이 필요하며, 이 과정은 커피 머신에서 자동적으로 수행됩니다.

6 사전 추출 과정 후 음료 추출구에서 커피가 나오기 시작합니다.

7 사전프로그래밍된 수준에 도달하면 커피 추출이 자동으로 멈춥니다. 추출을 더 일찍 중단하려면 “☕” 버튼을 누르십시오.

분쇄 커피를 이용하여 에스프레소 및 커피 추출

이 기능을 통해 분쇄 커피와 카페인 없는 커피를 사용할 수 있습니다.

이 분쇄 커피 기능을 사용하면 한 번에 커피 한 잔만 추출할 수 있습니다.



커피

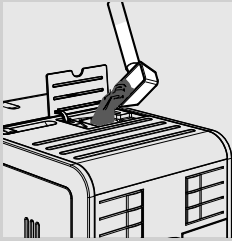

1 “☕” 버튼을 눌러 분쇄 커피 기능을 선택합니다.

2 분쇄 커피 칸 커버를 들어올려 분쇄 커피 한 스푼을 넣습니다. 커피 머신과 함께 제공된 계량 스푼만을 사용합니다. 그 후 분쇄 커피 칸 커버를 닫습니다.



경고:

분쇄 커피 칸에는 분쇄 커피만 넣어야 합니다. 다른 물질을 넣으면 커피 머신이 심각하게 손상될 수 있습니다. 이러한 손상에는 보증이 적용되지 않습니다.

3 에스프레소는 “☕” 버튼, 커피는 “☕” 버튼을 누릅니다. 추출 과정이 시작됩니다.

4 사전 추출 과정 후 음료 추출구에서 커피가 나오기 시작합니다.

5 사전 설정된 수준에 도달하면 커피 추출이 자동으로 멈춥니다. 추출을 더 일찍 중단하려면 “☕” 버튼을 누르십시오.

추출 후에는 커피 머신이 기본 메뉴 상태로 돌아갑니다.

분쇄 커피를 사용해 커피를 추가로 추출하려면 위에서 설명한 단계를 반복합니다.



참고:

분쇄 커피를 분쇄 커피 칸에 넣지 않으면 물만 추출될 것입니다. 분쇄 커피의 양이 너무 많으면 음료가 추출되지 않으며 분쇄 커피가 커피 찌꺼기통으로 배출됩니다.

스팀 분사/카푸치노 추출



경고:

화상 위험! 물이 나오기 전에 뜨거운 물이 약간 분사될 수 있습니다. 클래식 우유 거품기가 높은 온도에 도달했을 수 있습니다. 절대 맨손으로 만지지 마십시오. 해당 보호 손잡이만 사용하십시오.

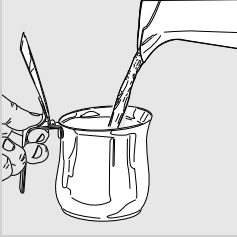

1 우유통의 1/3만큼 차가운 우유를 채웁니다.



참고:

가장 좋은 맛의 카푸치노를 위해서는 단백질 함량이 3% 이상인 차가운(~5°C/41°F) 우유를 사용하십시오. 개인 취향에 따라 원유 또는 저지방 우유를 사용할 수 있습니다.



참고:

커피 머신 스위치를 켜 바로 다음이나 커피를 추출한 다음 바로 스팀을 분사하려면, 물 통로에 남아있을 수 있는 물을 우선 추출해야 합니다.

이를 수행하려면 “☕” 버튼을 누른 다음 “☕” 버튼을 눌러서 몇 초 동안 스팀을 추출합니다. 그런 다음 “☕” 버튼을 눌러 정지합니다. 2 단계를 진행합니다.



2 클래식 우유 거품기를 우유에 담급니다.

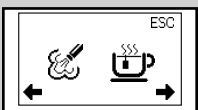
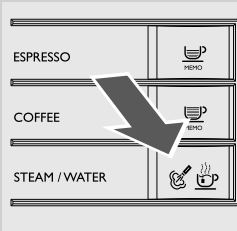

커피

3 “☕” 버튼을 누릅니다. 기기 제어판에 이 화면이 표시됩니다.

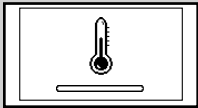
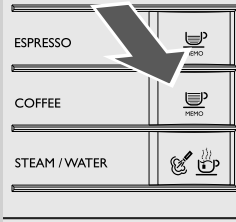

커피
가



커피
가

4 “☕” 버튼을 눌러 스팀 분사를 시작합니다.

5 커피 머신에서 필요한 예열이 진행되는 시간 동안 다음 아이콘이 표시됩니다.

6 용기를 부드럽게 휘저어 섞고 위/아래로 흔들어 우유 거품을 냅니다.

7 우유 거품의 농도가 원하는 수준에 이르면 “☕” 버튼을 눌러 스팀 분사를 중단합니다.



참고:

“☕” 버튼을 누르면 커피 머신에서 분사가 완전히 중단될 때까지 몇 초가 걸립니다.

8 카푸치노를 준비하려면 거품을 낸 우유가 담긴 컵을 커피 추출구 아래에 놓고 에스프레소를 추출합니다. 자세한 설명은 “에스프레소와 커피 추출” 부분을 참조합니다.



주의 사항:

우유 거품을 낸 후에는 매년, 용기에 소량의 뜨거운 물을 추출해야 합니다.

클래식 우유 거품기의 외부를 분리해서 미지근한 물로 닦습니다.

온수 추출



경고:

화상 위험! 물이 나오기 전에 뜨거운 물이 약간 분사될 수 있습니다. 클래식 우유 거품기가 높은 온도에 도달할 수 있으므로 맨손으로 만지지 마십시오. 해당 보호 손잡이만 사용하십시오.



커피

뜨거운 물을 추출하기 전에 커피 머신이 사용할 준비가 되었으며 물 탱크가 채워져 있는지 확인합니다.



1 용기를 클래식 우유 거품기 아래에 놓습니다.

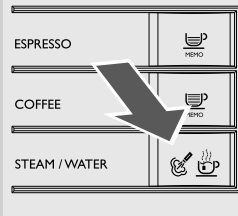

2 “☕” 버튼을 누릅니다. 기기 제어판에 이 화면이 표시됩니다.



커피

3 “☰” MENU 버튼을 눌러 뜨거운 물 추출을 시작합니다.

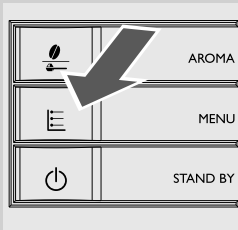

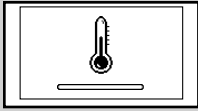

커피
머신

4 커피 머신에서 필요한 예열이 진행되는 시간 동안 다음 아이콘이 표시됩니다.



커피
머신

5 뜨거운 물을 원하는 만큼 붓습니다. 뜨거운 물 추출을 중지하려면 “” 버튼을 누릅니다.

세척 및 유지관리

커피 머신 일일 세척



주의 사항:

커피 머신의 수명을 연장하기 위해서는 적절한 시기에 세척 및 유지관리하는 것이 매우 중요합니다. 커피 머신은 지속적으로 습기, 커피, 석회에 노출됩니다!

이 장에서는 어떤 작업을 어떤 빈도로 수행해야 하는지에 대해 자세히 설명합니다. 스케일을 제거하지 않으면 커피 머신이 정상적인 작동을 멈추게 됩니다. 이런 경우의 수리에는 보증이 적용되지 않습니다.



참고:

- 부드러운 젖은 천으로 커피 머신을 세척합니다.
- 식기 세척기로 잔 받침대는 세척해도 됩니다. 다른 부분들은 미지근한 물로 세척해야 합니다.
- 커피 머신을 물에 담그지 마십시오.
- 커피 머신을 세척하는 데 알코올, 용매 및/또는 연마재를 사용하지 마십시오.
- 전자레인지 및/또는 일반 오븐을 사용하여 커피 머신 또는 구성품을 건조시키지 마십시오.



- 1** 커피 머신을 켜 상태로 매일 커피 찌꺼기통을 비우고 세척합니다.
 - 커피 찌꺼기통의 가장자리를 조심스럽게 눌러 손잡이를 분리합니다.
 - 손잡이를 당겨 커피 찌꺼기통을 제거합니다.

커피 머신이 꺼져 있고 플러그를 뽑은 상태에서만 다른 유지관리 및 세척 작업을 수행할 수 있습니다.

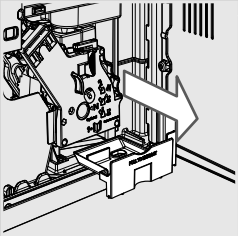
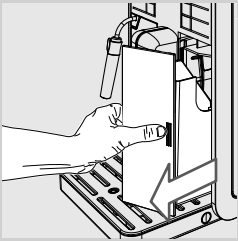

- 2** 커피 머신 내부에 있는 커피 잔류물통을 비우고 세척합니다. 서비스 도어를 열고 커피 찌꺼기통을 빼내어 비웁니다.

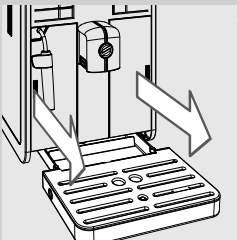

- 3** 물받이를 분리합니다. 물받이를 비우고 씻습니다.

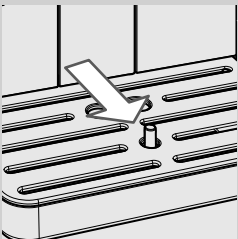

- 참고:**
물받이 비움 표시기가 올라올 때에도 물받이를 비워야 합니다.

물 탱크 일일 세척

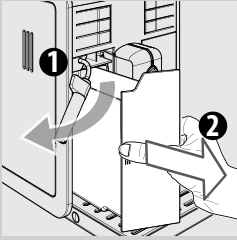

- 1** 물 탱크에서 작은 흰색 필터 또는 INTENZA+ 정수 필터(설치된 경우)를 제거하고 깨끗한 물로 세척합니다.
- 2** 작은 흰색 필터나 INTENZA+ 정수 필터(설치된 경우)를 부드럽게 누르면서 돌려 장착부에 넣습니다.
- 3** 깨끗한 물로 물 탱크를 채웁니다.

클래식 우유 거품기 일일 세척

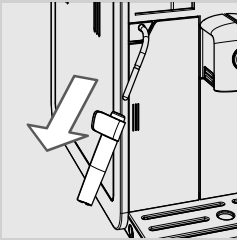

클래식 우유 거품기가 위생을 유지하고 항상 완벽한 우유 거품을 만들 수 있도록 매일 또는 사용한 후 매번 세척하는 것이 중요합니다.

우유 거품을 낸 후에는 매번, 소량의 뜨거운 물을 용기에 추출해야 합니다.

클래식 우유 거품기의 외부를 분리해서 미지근한 물로 닦습니다.

커피 머신 주간 세척

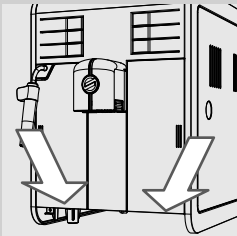

- 1** 물받이 시트를 세척합니다.

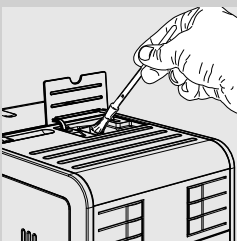

- 2** 분쇄 커피 칸을 청소용 브러시로 세척합니다.

클래식 우유 거품기 주간 세척

주간 세척은 클래식 우유 거품기의 모든 부품을 분해해야 하기 때문에 더욱 철저합니다.

다음과 같은 세척 작업이 필요합니다.

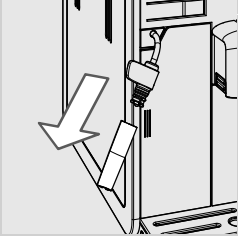

- 1** 클래식 우유 거품기의 외부를 분리합니다. 미지근한 물로 헹굽니다.

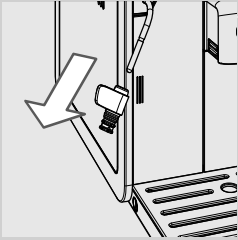

- 2** 뜨거운 물/스팀 봉에서 클래식 우유 거품기의 상단 부분을 분리합니다.

- 3** 클래식 우유 거품기의 상단 부분을 깨끗한 물로 씻습니다.

- 4** 우유 잔류물을 제거하기 위해서 젖은 천으로 클래식 우유 거품기의 뜨거운 물/스팀 봉을 닦습니다.

- 5** 뜨거운 스팀/뜨거운 물 봉에 상단 부분을 다시 끼워 넣습니다(제대로 삽입되었는지 확인).

- 6** 클래식 우유 거품기의 외부를 다시 조립합니다.





참고:

이 부품들은 식기 세척기로도 세척할 수 있습니다.

추출 그룹 주간 세척

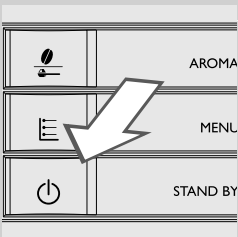
추출 그룹은 커피 원두 투입구를 채울 때마다 또는 매주 한 번 이상 세척해야 합니다.



- 1** “” 버튼을 눌러 커피 머신을 끄고, 전원 코드를 뽑습니다.

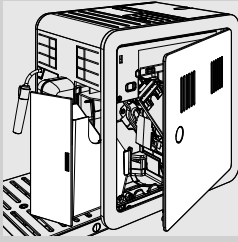

2 커피 찌꺼기통을 꺼냅니다. 서비스 도어를 엽니다.

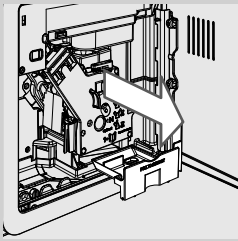

3 커피 잔류물통을 분리해 세척합니다.

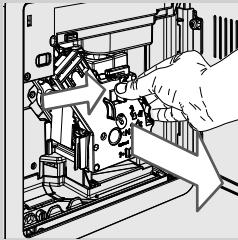

4 추출 그룹을 제거하려면 «PUSH» 버튼을 누르고 손잡이로 당깁니다.

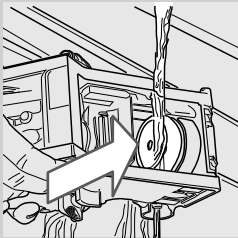

5 추출 그룹을 깨끗하고 미지근한 물로 꼼꼼히 씻고 위쪽 필터를 조심해서 세척합니다.

! 주의 사항:
세제/비누를 사용하여 추출 그룹을 세척하지 마십시오.

6 추출 그룹을 완전히 자연 건조합니다.

7 부드러운 젖은 천으로 커피 머신 안쪽을 깨끗하게 닦습니다.

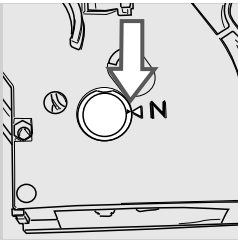

8 추출 그룹이 똑바로 끼워졌는지 확인하십시오. 두 참조 표시가 서로 맞아야 합니다. 두 참조 표시가 맞지 않으면 (9) 단계의 설명에 따라 진행합니다.

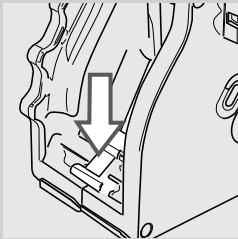

9 레버가 추출 그룹 베이스에 달고 추출 그룹 옆의 참조 표시가 서로 맞을 때까지 레버를 살며시 아래로 내립니다.

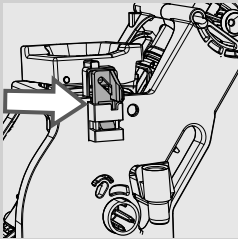

10 고정되어 잠길 때까지 "PUSH" 버튼을 세게 눌러 추출 그룹을 고정시키는 후크가 올바른 위치에 오도록 합니다. 후크가 상단 끝에 있는지 확인합니다. 없는 경우 다시 시도하십시오.

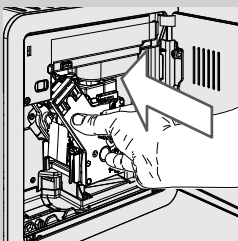
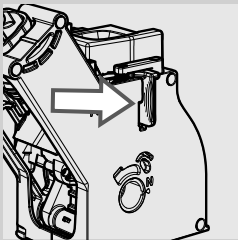

11 "PUSH" 버튼을 누르지 않고 추출 그룹이 제 위치에 잠길 때까지 해당 자리에 장착합니다.

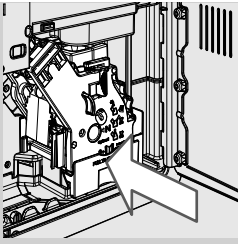

12 커피 잔류물통을 분리해 세척합니다 끼우고 서비스 도어를 닫습니다.

13 커피 찌꺼기통을 장착합니다.

원두 투입구, 받침 및 칸 주간 세척

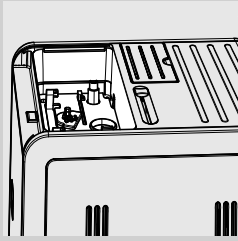

천으로 원두 투입구, 받침 및 원두 투입구 칸을 닦아 커피 찌꺼기나 먼지를 제거합니다.

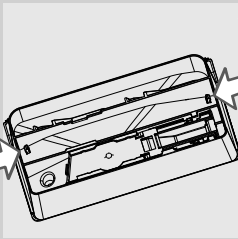

받침을 분리하려면 원두 투입구의 바닥에 있는 후크를 누릅니다. 왼쪽 그림에 표시된 것처럼 하시면 됩니다.

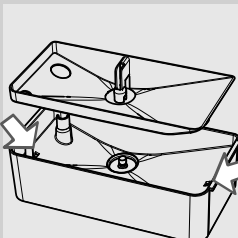

세척한 다음 원두 투입구에 받침을 다시 넣습니다.

추출 그룹 월간 윤활

커피를 약 500잔 추출한 후에 또는 매달 한 번씩 추출 그룹에 윤활유를 발라야 합니다.

추출 그룹을 위한 세코 윤활유는 별도로 구입할 수 있습니다. 보다 자세한 내용을 보려면 이 사용 설명서의 유지관리 제품 페이지를 참조하십시오.

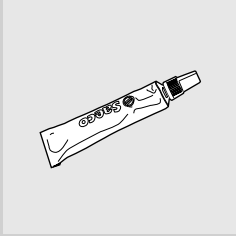

! 주의 사항:

추출 그룹에 윤활유를 바르기 전에 먼저 “추출 그룹 주간 세척” 장에 설명된 대로 추출 그룹을 깨끗한 물에 세척하고 말립니다.

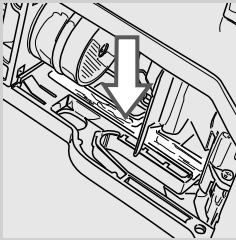

1 윤활유를 양쪽 가이드에 골고루 바릅니다.

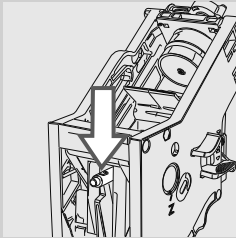
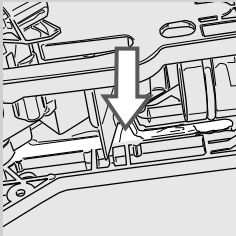

2 축에도 윤활유를 바릅니다.

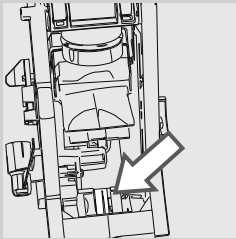

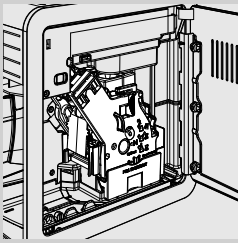

3 추출 그룹이 제 위치에 잠길 때까지 해당 자리에 장착합니다("추출 그룹 주간 세척" 장 참조). 커피 잔류물통을 장착합니다.

4 서비스 도어를 닫습니다. 커피 찌꺼기통을 삽입하십시오.

“커피 오일 리무버”를 사용하여 추출 그룹 월간 세척



주간 세척 외에도 커피를 약 500잔 추출한 후에 또는 매달 한 번씩은 "커피 오일 리무버"를 사용하여 청소 과정을 실행하는 것이 좋습니다. 이 작업을 통해 추출 그룹의 유지관리 과정을 완료할 수 있습니다. "커피 오일 리무버"는 별도로 구매할 수 있습니다. 보다 자세한 내용을 보려면 이 사용 설명서의 유지관리 제품 페이지를 참조하십시오.

! 주의 사항:

"커피 오일 리무버" 정제는 세척용으로만 사용해야 하며, 스케일 제거 기능이 없습니다. 스케일 제거 과정에는 세코 스케일 제거 용액을 사용하여 "스케일 제거" 장에 설명된 절차를 따르십시오.



1 커피 추출구 아래에 용기를 놓습니다.

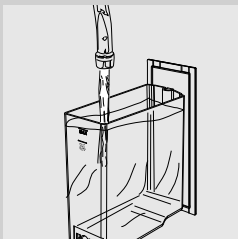

2 물 탱크가 "MAX" 선까지 깨끗한 물로 채워졌는지 확인합니다.

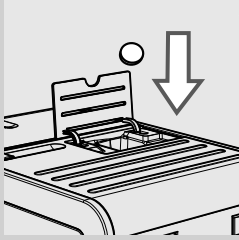

3 "커피 오일 리무버" 정제를 분쇄 커피 칸에 넣습니다.



커피

4 "☕" 버튼을 한 번 이상 눌러 분쇄 커피 기능을 선택합니다. 분쇄 커피를 넣지 마십시오.

5 "☕" 버튼을 눌러 커피 추출 과정을 시작합니다.

6 커피 머신에서 물 반 컵이 추출될 때까지 기다립니다.

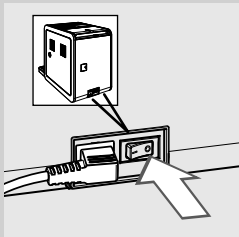

7 커피 머신 뒷면에 있는 전원 버튼을 "O"로 누릅니다.

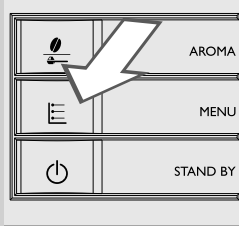

8 용액이 작용하도록 약 15분 정도 둡니다. 추출된 물은 반드시 버려야 합니다.

9 커피 머신 뒷면에 있는 전원 버튼을 "I"로 누릅니다. 커피 머신을 켜려면 "☕" 버튼을 누릅니다. 자동 행궁 과정이 완료될 때까지 기다립니다.

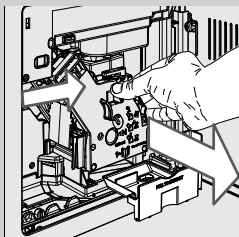

10 커피 찌꺼기통을 제거하고 서비스 도어를 엽니다. 커피 잔류물통과 추출 그룹을 차례로 꺼냅니다.

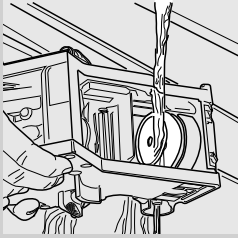

11 추출 그룹을 깨끗한 물로 완전히 세척합니다.

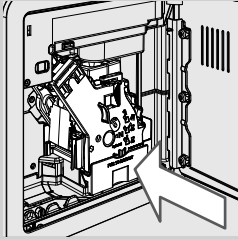

12 추출 그룹을 행군 다음 추출 그룹이 제 위치에 잠길 때까지 해당 자리에 장착합니다("추출 그룹 주간 세척" 장 참조). 커피 잔류물 통 및 커피 찌꺼기통을 끼웁니다. 서비스 도어를 닫습니다.



커피

13 "☕" 버튼을 눌러 분쇄 커피 기능을 선택합니다. 분쇄 커피 칸에 커피를 넣지 마십시오.

14 "ESPRESSO" 버튼을 눌러 커피 추출 과정을 시작합니다.

15 13~14단계를 2회 반복합니다. 용기를 비웁니다.

16 물받이를 세척하려면 내부에 "커피 오일 리무버" 정제를 넣고 뜨거운 물을 물받이의 2/3를 채웁니다. 세척제가 작용하도록 30분 정도 두었다가 충분히 행굽니다.

스케일 제거

스케일 제거 과정은 약 35분이 소요됩니다.

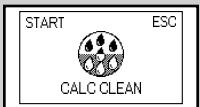

커피

사용 중에 커피 머신 내부에 스케일이 축적됩니다. 스케일을 정기적으로 제거해 주어야 커피 머신의 물과 커피의 통로가 막히는 것을 방지할 수 있습니다. 스케일 제거가 필요한 경우를 커피 머신에 표시됩니다. 커피 머신에 CALC CLEAN 아이콘이 표시되면 스케일 제거를 해야 할 때가 된 것입니다.

! 주의 사항:

이 절차를 수행하지 않으면 커피 머신이 제대로 작동하지 않게 되며, 이런 경우의 수리에는 보증이 적용되지 않습니다.



스케일 제거 용액만 사용하십시오. 이 제품은 커피 머신 성능을 항상 시키도록 제조되어 있습니다.

스케일 제거 용액은 별도로 구매할 수 있습니다. 보다 자세한 내용을 보려면 이 사용 설명서의 유지관리 제품 페이지를 참조하십시오.



경고:

과정이 끝나기 수행될 때까지 스케일 제거 용액이나 공급된 음료를 마시지 마십시오. 또한 식초를 몰때 제거 용액으로 사용하지 마십시오.

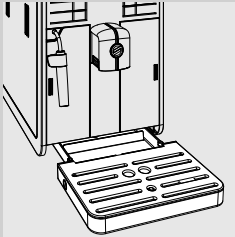

참고:

스케일 제거 과정 중에 커피 머신을 끄지 마십시오. 커피 머신을 켜는 경우, 스케일 제거 과정을 다시 시작하여 완전히 마쳐야 합니다. 스케일 제거 과정이 남아 있던 지점에서 다시 시작됩니다.

스케일 제거 과정을 수행하려면 아래와 같은 단계를 따르면 됩니다.

스케일 제거를 수행하기 전에 다음을 수행합니다.

1 물받이를 비웁니다.

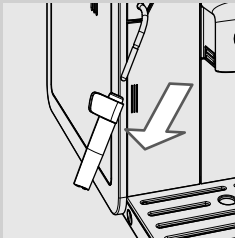

2 스팀/뜨거운 물 봉에서 클래식 우유 거품기를 분리합니다.

3 설치되어 있는 경우에는 물 탱크에서 “INTENZA+” 정수 필터를 제거하고, 흰색의 소형 오리지널 필터로 교체합니다. 물을 채운 후 물 탱크를 다시 기기에 끼웁니다.

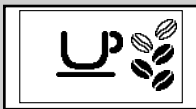

커피
기계

4 “**MENU**” 버튼을 누르고 페이지를 스크롤합니다. 이 때 다음 아이콘이 표시될 때까지 “**MENU**” 버튼을 누릅니다.

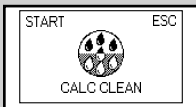

커피
기계

5 “**CALC CLEAN**” 버튼을 눌러 스케일 제거 과정을 시작합니다.

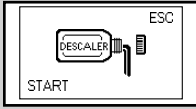

커피
기

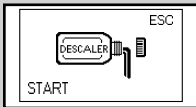
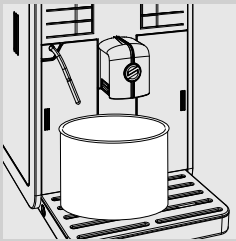
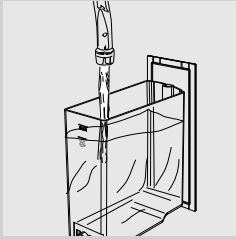
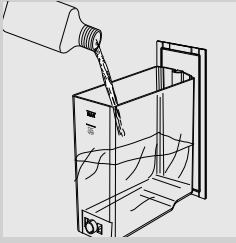

커피
기

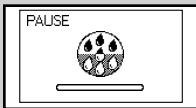

커피
기



참고:

실수로 “☕” 버튼을 누른 경우 “☕” 버튼을 누르면 동작이 중지됩니다.

6 물 탱크를 분리하고 스케일 제거 용액의 전체 내용물을 붓습니다. 그 다음에, 물 탱크의 CALC CLEAN 수위까지 깨끗한 물을 채웁니다.

7 물 탱크를 다시 커피 머신에 끼웁니다.

8 큰 용기(1.5리터)를 스팀/뜨거운 물 봉과 음료 추출구 아래 놓습니다.

9 “☕” 버튼을 눌러 스케일 제거 과정을 시작합니다.

10 커피 머신이 일정한 간격으로 스케일 제거 용액 배출을 시작합니다. 제어판에 나타나는 막대는 과정 진행률을 표시합니다.

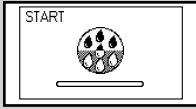

작업
완료



참고:

“☕” 버튼을 누르면 스케일 제거 과정을 일시 정지할 수 있습니다. 과정을 다시 시작하려면 “☕” 버튼을 다시 누르십시오. 그리고 나면 용기를 비우는 일을 하거나 잠시 자리를 비울 수도 있습니다.



작업
중지

11 물 탱크에 물이 없으면 이 아이콘이 표시됩니다.

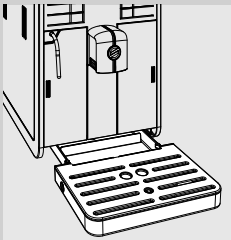

12 용기를 꺼내서 비웁니다.

13 물받이를 비우고 다시 끼워 넣습니다.

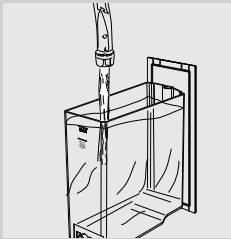

작업
완료

14 물 탱크를 분리하여 행군 후 깨끗한 물로 MAX 선까지 채웁니다. 커피 머신에 다시 놓습니다. 물 탱크를 커피 머신에 끼우면 옆에 나와 있는 것처럼 제어판에 표시됩니다.

15 용기를 스팀/뜨거운 물 봉과 음료 추출구 아래 놓습니다.

16 “☕” 버튼을 눌러 행군 과정을 시작합니다.

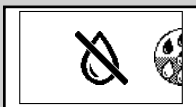

작업
중지

17 물 탱크에 물이 없으면 이 아이콘이 표시됩니다. 12~16단계를 반복합니다. 그 후 18단계로 넘어갑니다.

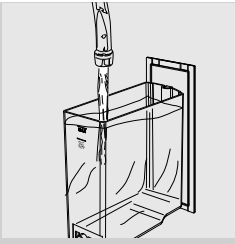

18 물 탱크가 비어 있으면 물 탱크를 분리하여 행군 후 깨끗한 물로 MAX 선까지 채웁니다. 커피 머신에 다시 놓습니다.

19 용기를 비우고 다시 스팀/뜨거운 물 봉과 음료 추출구 아래에 놓습니다.



커피

20 행군 과정에 필요한 물 분량이 모두 분사되면 옆의 이 아이콘이 표시됩니다. 스케일 제거 과정을 중지하려면 “**☰**” MENU 버튼을 누릅니다.

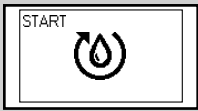

커피머신

21 “**☰**” 버튼을 눌러 통로를 프라임합니다

22 이제 커피 머신에서 음료 추출 준비를 위한 예열 및 자동 행군 과정이 수행됩니다.

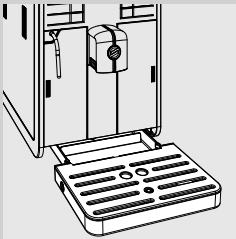

23 용기를 꺼내서 비웁니다.

24 물받이를 비우고 다시 끼워 넣습니다.

25 이제 스케일 제거 과정이 완료되었습니다.

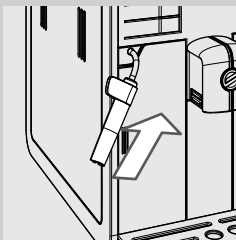

26 흰색의 소형 정수 필터를 제거하고, “INTENZA+” 정수 필터를 설치되었던 물 탱크에 다시 설치하고, 클래식 우유 거품기도 다시 끼워 넣습니다.

☰ 참고:

스케일 제거 과정의 마지막에 “추출 그룹 주간 세척” 장에서 설명된 대로 추출 그룹을 세척합니다.

이 두 행군 과정은 일정량의 물로 커피 머신의 내부 통로를 청결히 세척하고 제 성능을 발휘하도록 합니다. 물 탱크가 MAX까지 채워져 있지 않은 경우 커피 머신이 행군 과정을 세 번 이상 수행해야 할 수도 있습니다.

프로그래밍

프로그램 메뉴로 들어가서 커피 머신의 기능을 조절하여 개인 취향대로 설정할 수 있습니다.

조절 가능한 매개 변수



커피 온도

커피 온도

이 기능을 사용하면 커피 추출 온도를 조절할 수 있습니다.



커피 원두 선택

커피 원두 선택

이 기능을 사용하면 선택한 커피 원두의 종류를 분쇄하는 데 최적화할 수 있습니다.

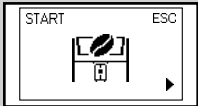

커피 덩트 비우기 과정

커피 덩트 비우기 과정

이 기능을 사용하면 커피 원두를 변경하기 전에 커피 덩트와 분쇄기를 비울 수 있습니다.



물 경도

물 경도

이 기능을 사용하면 사용자의 거주 지역에 맞게 물 경도를 조절할 수 있습니다.

- 1 = 극연수
- 2 = 연수
- 3 = 경수
- 4 = 극경수

자세한 내용은 “물 경도 측정 및 프로그래밍” 장을 참조하십시오.

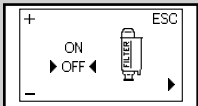

"INTENZA+" 정수 필터

"INTENZA+" 정수 필터

이 기능을 사용하면 “INTENZA+” 정수 필터를 관리할 수 있습니다. 자세한 내용은 필터 처리 관련 장을 참조하십시오.

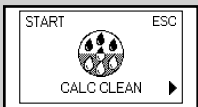

스케일 제거 과정

스케일 제거 과정

이 기능을 사용하면 스케일 제거 과정을 실행할 수 있습니다.

커피 머신 프로그램 방법

이 예제에서는 커피 온도를 프로그래밍하는 방법을 설명합니다. 다른 기능도 동일한 방식으로 프로그래밍하면 됩니다.
커피 머신이 켜져 있고 이 화면이 제어판에 나타나는 경우에만 프로그래밍 메뉴에 액세스할 수 있습니다.



커피 머신

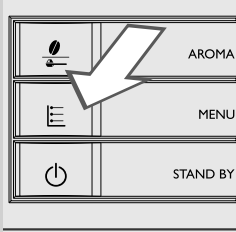

1 “☰” MENU 버튼을 눌러 메뉴로 들어갑니다.

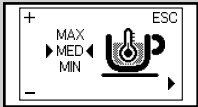

커피 온도

2 첫 번째 페이지가 표시됩니다.

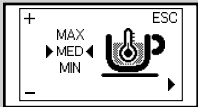
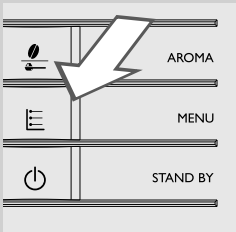

커피 온도

3 커피 온도 관리 기능이 표시될 때까지 “☰” MENU 버튼을 누르고 기능 페이지를 스크롤합니다.

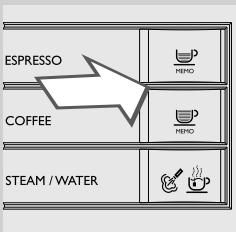

4 “☺” 및 “☹” 버튼을 눌러 기능의 값을 조절합니다.

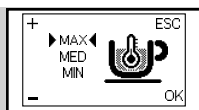

커피
온도

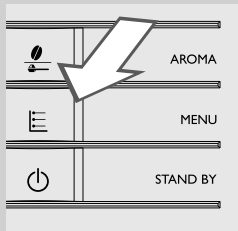

5 제어판 값이 변경되면 "OK" 메시지가 표시됩니다. "MENU" 버튼을 눌러 설정을 변경합니다.

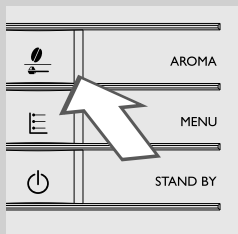

6 "AROMA" 버튼을 눌러 프로그래밍 메뉴에서 나갑니다.



참고:

사용자가 3분 동안 아무 버튼도 누르지 않으면 커피 머신은 프로그래밍 메뉴를 자동으로 종료합니다. 변경했지만 확인하지 않은 값은 저장되지 않습니다.

제어판 기호 의미

본 커피 머신에는 사용자가 제어판을 더 쉽게 이해할 수 있도록 색상으로 구분된 시스템이 장착되어 있습니다. 아이콘은 신호등 원리에 따라 색상으로 구분되어 있습니다.

준비 신호(녹색)



커피 머신이 아라비카 커피 원두를 사용하여 커피를 추출할 준비가 된 상태.



커피 머신이 로부스타 커피 원두를 사용하여 커피를 추출할 준비가 된 상태.



커피 머신이 로부스타 혼합형 커피 원두를 사용하여 커피를 추출할 준비가 된 상태.

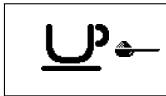

커피 머신이 분쇄 커피를 추출할 준비가 되었습니다.



스팀 또는 뜨거운 물 선택.



뜨거운 물을 추출하고 있습니다.

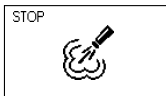

스팀 분사.

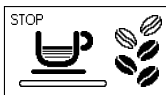

커피 머신이 에스프레소 커피 한 잔을 추출하고 있습니다.



커피 머신이 커피 한 잔을 추출하고 있습니다.

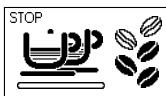

커피 머신이 에스프레소 커피 두 잔을 추출하고 있습니다.

준비 신호(녹색)



커피 머신이 커피 두 잔을 추출하고 있습니다.

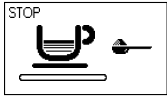

분쇄 커피를 사용한 커피 추출이 진행 중입니다.



커피 머신이 추출할 커피 분량을 프로그래밍하고 있습니다.

경고 신호(노란색)

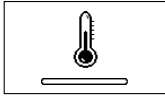

커피 머신이 커피 음료를 추출하고 뜨거운 물과 스팀을 공급하기 위해 예열되는 중입니다.



커피 머신에서 행공 과정이 수행되고 있습니다. 커피 머신이 이 과정을 완료할 때까지 기다리십시오.



커피 머신에서 “INTENZA+” 정수 필터를 교체해야 합니다.



커피 머신이 재설정되어 추출 그룹을 재설정하는 중입니다.





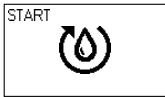

원두 투입구에 커피 원두를 다시 채우고 이 과정을 다시 시작합니다.

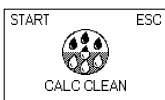

통로를 프라이밍합니다.

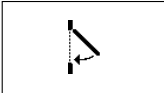

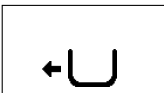
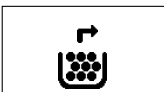
스케일을 제거해야 합니다. “☕” 버튼을 눌러 스케일 제거 과정을 시작합니다. 이 설명서의 스케일 제거 장에 나와 있는 절차를 따릅니다. 스케일 제거를 나중에 하길 원하면 “☕” 버튼을 눌러 기기 사용을 계속합니다. 스케일을 제거하지 않으면 커피 머신이 정상적인 작동을 멈추게 됨을 유념하십시오. 이런 경우의 수리에는 보증이 적용되지 않습니다.

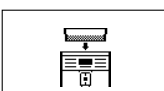
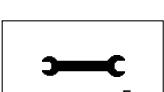

경고 신호(빨간색)	
	서비스 도어를 닫습니다.
	원두 투입구를 채웁니다.
	추출 그룹을 커피 머신에 삽입해야 합니다.
	커피 찌꺼기통을 삽입하십시오.
	커피 찌꺼기통 및 커피 잔류물통을 비우십시오.
	커피 머신을 끄기 전에 커피 찌꺼기통을 완전히 끼웁니다.
	물 탱크에 물을 채우십시오.
	원두 투입구 삽입.
	커피 머신을 끄고 30초 후에 다시 켜는 과정을. 2~3회 시도해 보십시오. 커피 머신이 작동하지 않는 경우, 해당 국가의 필립스 세코 직통 전화로 연락하여 화면에 표시된 오류 코드를 알려주십시오. 별도로 포장된 보증 책자 또는 www.philips.com/support 에서 연락처 정보를 찾아 볼 수 있습니다.

문제해결

이 장에서는 커피 머신에서 발생할 수 있는 가장 일반적인 문제에 대해 요약 설명합니다.

아래 정보로 문제를 해결할 수 없는 경우 www.philips.com/support 에서 자주 묻는 질문 목록을 확인하거나 해당 국가의 필립스 세코 직통 전화로 문의하십시오.

별도로 포장된 보증 책자 또는 www.philips.com/support에 자세한 연락처 정보가 나와 있습니다.

증상	원인	해결 방법
커피 머신이 켜지지 않습니다.	커피 머신이 전기 네트워크에 연결되지 않았습니 다. 전원 버튼의 위치가 "0"입니다.	커피 머신을 전기 네트워크에 연결하십시오. 전원 버튼의 위치가 "I"로 설정되었는지 확인합니다.
빠낸 물이 없어도 물받이는 가득찰 수 있습니다.	기기 상태를 최적으로 유지하고 관을 깨끗하게 행구기 위한 목적으로 기기가 자동으로 물을 물받이로 빼내기도 합니다.	이는 정상입니다.
빨간색  아이콘으로 표시된 등은 꺼지지 않습니다.	기기가 꺼진 상태에서 커피 찌꺼기통을 비웠습니다.	커피 찌꺼기통은 항상 커피 머신이 켜진 상태에서 비워야 합니다.  아이콘에 불이 들어온 후 통을 다시 끼웁니다.
커피가 충분히 뜨겁지 않습니다.	컵이 차가운 상태입니다.	뜨거운 물로 컵을 데워 두십시오.
뜨거운 물이나 스팀이 나오지 않습니다.	뜨거운 물/스팀 붓의 구멍이 막혔 습니다. 클래식 우유 거품기가 지지분합니 다.	핀으로 스팀 붓의 구멍을 청소해 주십시오. 이 작업을 수행하기 전에 커피 머신이 꺼져 있으며 냉각된 상태인지 확인하십시오. 클래식 우유 거품기를 세척하십시오.
커피에 충분한 크레마가 없습니다 (참고 사항 참조).	블렌드가 부적절하거나, 갓 로스팅한 커피가 아니거나, 커피가 너무 굵게 분쇄되었습니다.	커피 블렌드를 바꾸거나 "세라믹 커피 분쇄기 조절" 장의 설명에 따라 분쇄기를 조절하십시오.
커피 머신 예열 시간이 오래 걸리거나 붓에서 공급되는 물의 양이 너무 적습니다.	커피 머신의 순환 통로가 스케일로 인해 막혀 있습니다.	커피 머신의 스케일을 제거하십시오.
추출 그룹을 제거할 수 없습니다.	추출 그룹이 잘못 장착되어 있습니다. 커피 찌꺼기통이 삽입되어 있습니다.	커피 머신을 켜고 서비스 도어를 닫으십시오. 그러면 추출 그룹이 자동으로 초기 위치로 돌아갑니다. 추출 그룹을 제거하기 전에 커피 찌꺼기통을 제거하십시오.
추출 그룹 밑에 분쇄 커피가 많이 있습니다.	커피 머신에 투입할 수 없는 커피입니다.	커피 종류 또는 커피 분쇄 설정을 바꿔 보십시오.
커피 머신에서 커피 원두가 분쇄되는데 커피가 나오지는 않습니다. (참고 사항 참조).	물이 없습니다. 추출 그룹이 지지분합니다.	물 탱크를 채우고 통로를 프라이밍하십시오 ("처음으로 커피 머신 사용" 장). 추출 그룹을 세척하십시오 ("추출 그룹 주간 세척" 장).
	커피 머신이 분량을 자동 조절할 때 가끔 제대로 작동하지 않을 수도 있습니다.	"세코 맞춤 시스템 (SAS)" 장에 따라 커피를 몇 잔 추출해 보십시오.
	음료 추출구가 지지분합니다.	음료 추출구를 세척하십시오.
	내부 급수관을 프라이밍하지 않았습니다.	통로 프라이밍 ("처음으로 커피 머신 사용" 장).

증상	원인	해결 방법
커피가 너무 연합니다 (참고 사항 참조).	커피 머신이 분량을 자동 조절할 때 가끔 제대로 작동하지 않을 수도 있습니다.	"세코 맞춤 시스템 (SAS)" 장에 따라 커피를 몇 잔 추출해 보십시오.
	커피가 너무 굵게 분쇄되었습니다.	커피 블렌드를 바꾸거나 "세라믹 커피 분쇄기 조절" 장의 설명에 따라 분쇄기를 조절하십시오.
	원두 투입구 선택기가 이동했습니다.	선택기 다이얼을 "🔒" 위치까지 전환합니다.
커피 추출 속도가 느립니다 (참고 사항 참조).	커피가 너무 굵게 분쇄됩니다.	커피 블렌드를 바꾸거나 "세라믹 커피 분쇄기 조절" 장의 설명에 따라 분쇄기를 조절하십시오.
	통로가 막혀 있습니다.	스케일 제거 과정을 수행합니다.
	추출 그룹이 지저분합니다.	추출 그룹을 세척하십시오("추출 그룹 주간 세척" 장).
	내부 급수관을 프라이밍하지 않았습니다.	통로 프라이밍 ("처음으로 커피 머신 사용" 장).
커피가 음료 추출구에서 새어나옵니다.	음료 추출구가 막혀 있습니다.	음료 추출구와 구멍을 세척하십시오.
선택기가 잠겨있습니다.	커피 원두가 걸려 있을 수도 있습니다.	원두가 빠질 때까지 선택기를 반복해서 움직입니다.
원두 투입구를 삽입할 수 없습니다.	원두 투입구 아래에 배치된 블레이드가 이동되었습니다.	구멍을 덮는 가이드의 끝 부분으로 블레이드를 이동시킵니다.
	원두 투입구에 커피 원두가 남아 있을 수 있습니다.	커피 원두를 제거합니다.
	선택기가 올바른 위치에 있지 않습니다.	선택기 다이얼을 열림 위치에 둡니다.
커피가 새로운 원두의 맛이 아닙니다.	커피 덩트와 분쇄기를 비우지 않았습니다.	새로운 커피 원두를 맛보기 전에 최소한 커피 두 잔을 추출해야 합니다.
☒ 가 표시됩니다.	원두 투입구 선택기가 이동했습니다. 원두 투입구와 받침이 지저분합니다.	선택기 다이얼을 "🔒" 위치까지 전환합니다. 원두 투입구와 받침에 있는 커피 찌꺼기를 제거합니다. ("원두 투입구, 받침 및 칸 주간 세척" 장)



참고:

커피 블렌드가 바뀌었거나 커피 머신을 설치한지 얼마 안 된 경우 위의 문제는 정상으로 볼 수도 있습니다. 이 경우에는 "세코 맞춤 시스템 (SAS)" 섹션의 설명에 따라 커피 머신에서 자체 조절 작업을 수행하는 동안 기다리십시오.

에너지 절약

Stand-by(대기)

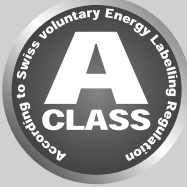

세코 전자동 에스프레소 머신은 A등급 에너지 레이블에 명시된 에너지 절약형으로 설계되어 있습니다.

30분 동안 사용하지 않으면 자동으로 꺼집니다. 커피를 추출하고 나면 커피 머신이 행궁 과정을 시작합니다.

대기 모드에서의 에너지 소비량은 1Wh 미만입니다. 커피 머신을 꺼려면 “” 버튼을 누릅니다(기기 뒷면에 있는 전원 버튼이 “I”로 눌러져 있는 경우). 기기의 보일러가 냉각되면 행궁 과정을 수행합니다.

커피 머신 처리



수명을 다 한 경우 일반적인 가정용 쓰레기로 버리지 말고 재활용을 위해 공식 재활용 수거 센터로 보내십시오. 이렇게 하면 환경을 보호할 수 있습니다.

- 포장재는 재활용할 수 있습니다.
- 커피 머신: 플러그를 뽑고 전원 코드를 자르십시오.
- 커피 머신과 전원 코드를 필립스 공식 서비스 센터로 보내거나 일반 폐기물 처리 시설에서 처리하십시오.

본 제품은 EU Directive 2002/96/EC를 준수합니다.

제품 또는 포장의 기호는 본 제품을 가정용 쓰레기로 처리할 수 없음을 나타냅니다. 대신, 해당 전기 및 전자 장비 재활용을 위해 해당 폐기물 수거 센터로 보내야 합니다.

본 제품을 올바르게 폐기 처리함으로써 부적절한 처리로 인해 발생할 수 있는 환경과 인체 건강에 대한 잠재적인 피해를 방지할 수 있습니다. 본 제품의 재활용에 대한 자세한 내용은 해당 지역 시청, 가정용 쓰레기 처리 서비스 또는 제품 구입처에 문의하십시오.

기술 사양

필립스 세코는 제품의 기술 사양을 변경할 권리를 보유합니다.

정격 전압 - 정격 전력 - 전력 공급장치	서비스 도어 안쪽의 레이블 참조
외장재	ABS - 열가소성
크기(가로 x 세로 x 높이)	256 x 350 x 470 mm
무게	8.5 kg
전원 코드 길이	1.2m
제어판	전면
컵 크기	142
물 탱크	1.9리터 - 탈착 가능
원두 투입구 용량	300 g
커피 찌꺼기통 용량	14
펌프 압력	15bar
보일러	스테인리스 스틸
안전 장치	열 퓨즈

보증 및 서비스

보증

보증 및 관련 조건에 대한 자세한 내용은 별도로 포장된 보증 책자를 참조하십시오.

서비스

저희는 커피 머신이 고객을 만족시킬 수 있기를 바랍니다. 아직 제품 등록을 하지 않으신 분은 구매한 제품을 www.philips.com/welcome에서 등록하십시오. 등록을 하시면 저희가 귀하에게 연락을 할 수 있고 세척 및 스케일 제거 알림 메시지를 보내드릴 수 있습니다.

서비스 또는 지원이 필요한 경우 필립스 웹 사이트(www.philips.com/support)를 방문하거나 해당 국가의 필립스 세코 직통 전화로 문의하십시오. 별도로 포장된 보증 책자 또는 www.philips.com/support에 자세한 연락처 정보가 나와 있습니다.

유지관리 제품 주문

세척 및 스케일 제거 시에는 세코 유지관리 제품만 사용하십시오. 필립스 온라인 상점 www.shop.philips.com/service 이나 현지 딜러 또는 공식 서비스 센터에서도 구입하실 수 있습니다.

커피 머신 유지관리 제품을 구입하기 어려운 경우 해당 국가의 필립스 세코 직통 전화로 문의하십시오.

별도로 포장된 보증 책자 또는 www.philips.com/support 에 자세한 연락처 정보가 나와 있습니다.

유지관리 제품 개요



- 물때 제거액(CA6700)



- INTENZA+ 정수 필터 CA6702

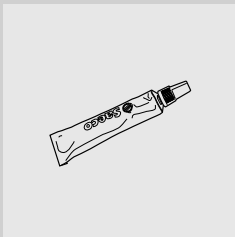

- 윤활제 HD5061



- 커피 오일 리무버 CA6704



- 유지관리 키트 CA 6706

커피 머신 액세서리

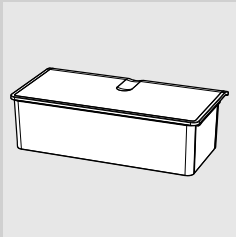

- 원두 투입구 CA6803을 제거합니다.

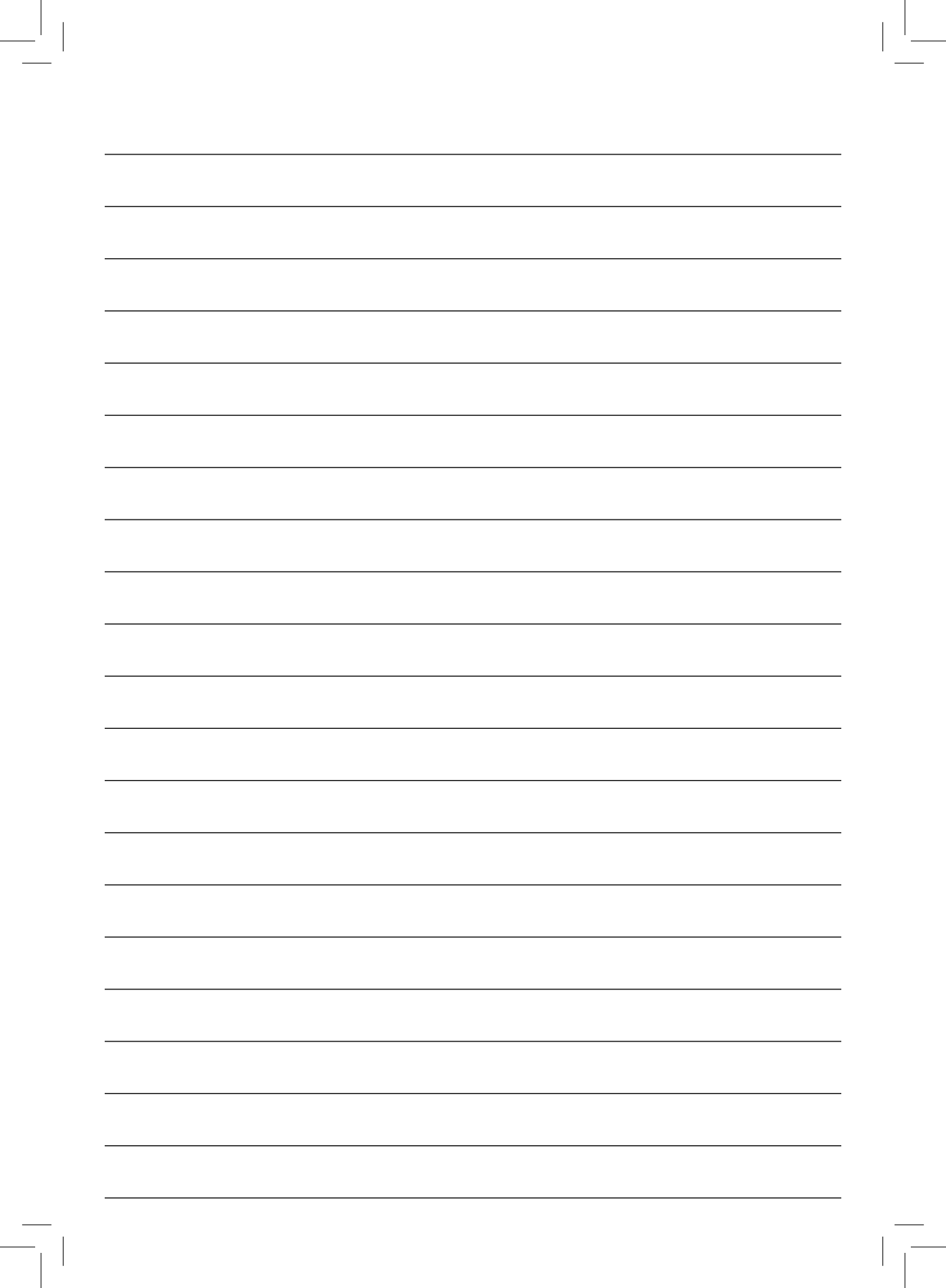



제조사는 사전 통지 없이 설명서를 변경할 수 있습니다.

www.philips.com/saeco



421940436711

Rev.00 del 05-02-13

25

KOR