

請登錄您的產品以獲得支援，網址
www.philips.com/welcome

26

中文

EXPRELIA

Type HD8854 / HD8856

使用手冊



TWN

26

請在使用咖啡機之前仔細閱讀本使用手冊。

CE

PHILIPS
Saeco

恭喜您購得 Saeco Exprelia 自動型義式濃縮咖啡機！
請將產品登錄於 www.philips.com/welcome，以獲得 Saeco 的完善支援。

本使用手冊適用於 HD8854 / HD8856。

此咖啡機適合於使用咖啡豆製作義式濃縮咖啡，機器附有鮮奶壺，可輕鬆快捷地製作最佳卡布奇諾或拿鐵瑪奇朵。本使用手冊將提供您對此咖啡機進行安裝、使用、清潔及除鈣等事項所需的全部資訊。

目錄

重要指示	4
安全說明.....	4
警告.....	4
注意事項.....	5
標準合規.....	5
安裝	6
產品總覽.....	6
總體介紹.....	7
使用前準備	8
咖啡機包裝.....	8
咖啡機安裝.....	8
首次使用咖啡機	11
自動沖洗/自動清潔程式.....	11
手動沖洗程式.....	11
水質硬度測量與程式設定.....	13
「INTENZA+」濾水器安裝.....	15
更換「INTENZA+」濾水器.....	17
調整	18
Saeco Adapting System.....	18
調整陶製咖啡豆研磨器.....	18
調節咖啡的乳脂量與濃度（Saeco Brewing System）.....	19
調整粉量（咖啡濃度）.....	20
調整咖啡龍頭.....	20
設定咖啡分量.....	22

沖泡義式濃縮咖啡、咖啡與義式淡咖啡	23
用咖啡豆沖泡義式濃縮咖啡、咖啡與義式淡咖啡.....	23
用預磨咖啡粉沖泡義式濃縮咖啡、咖啡與義式淡咖啡.....	24
鮮奶壺	26
注滿鮮奶壺.....	26
插入鮮奶壺.....	27
取下鮮奶壺.....	28
清空鮮奶壺.....	29
卡布奇諾沖泡	30
設定卡布奇諾分量.....	32
特別飲品	34
拿鐵瑪奇朵.....	34
熱鮮奶.....	35
釋出熱水.....	36
釋出蒸汽.....	37
飲品程式設定	38
卡布奇諾程式設定.....	39
熱水程式設定.....	40
機器程式設定	41
一般選單.....	42
顯示幕選單.....	42
水質選單.....	43
保養選單.....	44
出廠設定.....	44
清潔與保養	45
咖啡機的每日清潔.....	45
水箱的每日清潔.....	46
鮮奶壺的每日清潔：AUTO CLEAN（自動清潔）程式（每次用畢）.....	47
咖啡機的每週清潔.....	47
鮮奶壺的每週清潔.....	49
沖煮系統的每週清潔.....	51
鮮奶壺的每月清潔.....	53
沖煮系統的每月潤滑.....	56
用「咖啡油脂清潔劑」每月清潔沖煮系統.....	57
咖啡豆槽的每月清潔.....	59
除鈣	60
畫面含義	64
故障排除	66
節能	69
待機.....	69
報廢處置.....	70
技術規格	71
保固與服務	71
保固.....	71
服務.....	71
訂購保養產品	72

重要指示

安全說明

此咖啡機具備安全功能。儘管如此，您仍應仔細閱讀安全說明并嚴格按照以下說明中的描述使用此咖啡機，以避免人員傷害或物品損壞。

請妥善保存本使用手冊以供未來參考。



警告字樣及標誌意在警示可能發生嚴重的人員傷害、生命危險和/或咖啡機損壞。



注意事項字樣及標誌意在警告可能發生輕微的人員傷害和/或咖啡機損壞。

警告

- 將咖啡機連接到線路合格的牆壁插座上。插座的電壓值應與咖啡機的技術數據相符。
- 不要讓電源線懸掛在桌子或工作檯之外，也不可觸及高溫表面。
- 切勿將咖啡機、電源插頭或電源線浸入水中（有觸電危險）。
- 切勿將熱水噴嘴朝向身體部位（有燙傷危險）。
- 不要觸碰高溫表面。使用手把和旋鈕。
- 在以下情形下，將電源插頭從插座中拔出：
 - 電壓出現波動。
 - 咖啡機長期閒置不用。
 - 對咖啡機進行清潔之前。

請抓住插頭本身插拔，不要拉拽電源線。不要濕著手觸碰電源插頭。

- 如果電源插頭、電源線或咖啡機本身損壞，則不要使用咖啡機。
- 不要對咖啡機或其電源線進行任何改動。請只將咖啡機交由 Philips 授權服務中心修理以避免不良後果。
- 此咖啡機不適合身體、智力或感官有缺陷的成人（及兒童）以及經驗能力不足者使用，上述人等需在可為其安全負責者的監督指導下方可使用此咖啡機。
- 確保兒童處於監管狀態下，避免其將此咖啡機作為玩具。
- 切勿將手指或其他物體插入咖啡研磨器。

注意事項

- 此咖啡機僅供家庭使用。不適用於商店、辦公室、農場或其他工作場所的員工餐廳或茶水間。
- 此咖啡機必須放在平整穩固的檯面上。
- 不要將此咖啡機放在高溫的盤子上，亦不要將其靠近暖爐、暖氣或類似熱源的地方。
- 咖啡豆槽中只可放入咖啡豆。若放入預磨咖啡粉、速溶咖啡粉或其他物品，可能損壞此咖啡機。
- 在安裝或拆卸機器之前，須等待其冷卻。
- 切勿在水箱中注入溫水或熱水。僅可使用冷水。
- 切勿使用磨砂粉或具腐蝕性的清潔劑清洗機器。僅用沾濕的軟布擦拭即可。
- 請定期為您的咖啡機除鈣。當需要除鈣時此咖啡機上會出現相應指示。若不除鈣，您的咖啡機將無法正常運作。此類維修不列入保固範圍內！
- 不要將此咖啡機放在低於 0 攝氏度的環境中。否則加熱系統中殘留的水可能結冰進而造成損壞。
- 如果此咖啡機長期閒置不用，請將水箱中的水倒空。殘留的水可能變髒。每次使用此咖啡機時都請使用乾淨的水。

標準合規

此咖啡機符合 2005 年 7 月 25 日頒佈的義大利法規第 13 條，第 151 款「實行指令 2005/95/EC、2002/96/EC 及 2003/108/EC，電器及電子設備禁用某些有害物質，其廢棄物處理方式也在法規限制之內。」

此咖啡機符合歐洲指令 2002/96/EC。

安裝

產品總覽

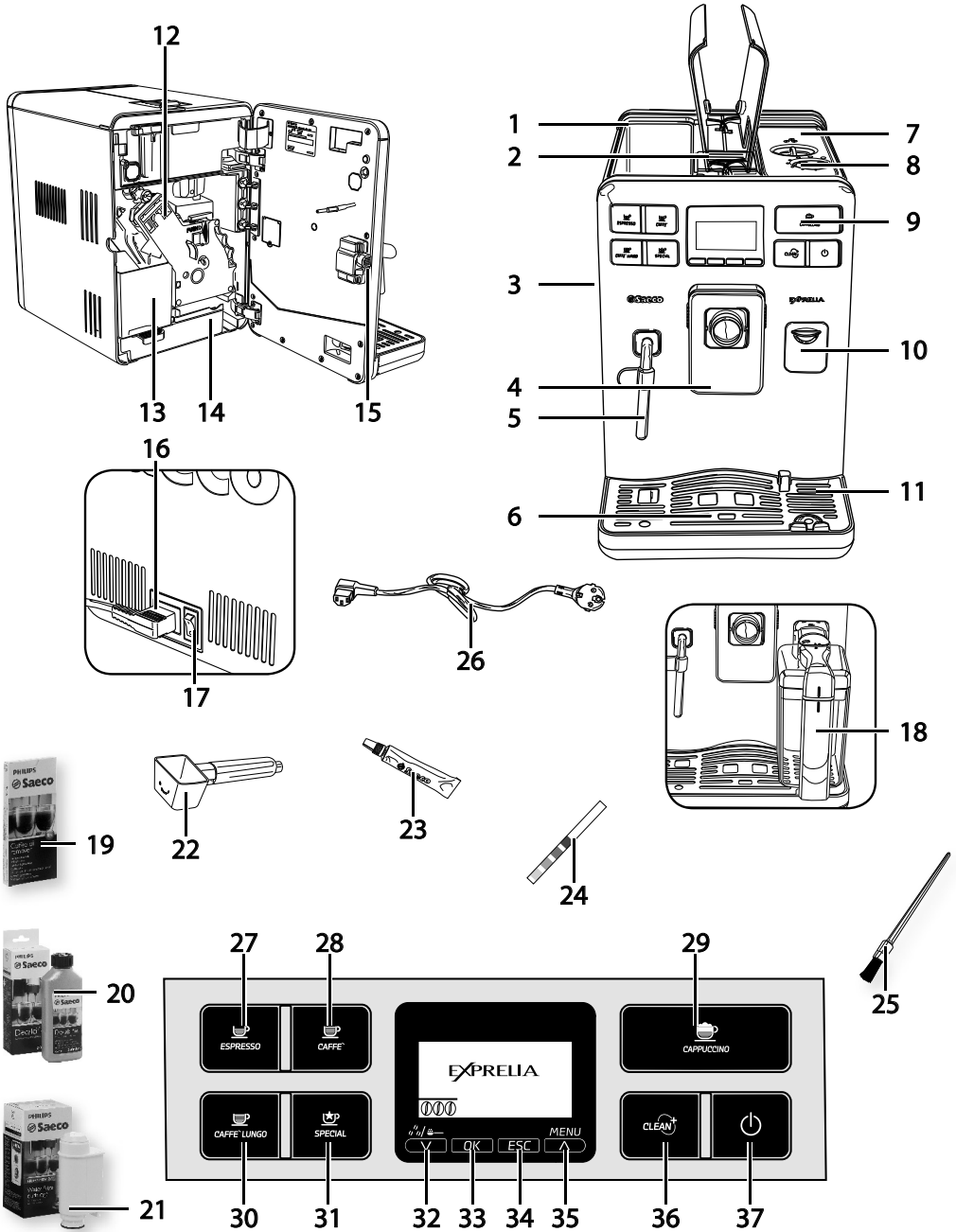

總體介紹

1. 水箱
2. 預磨咖啡粉格
3. 服務門
4. 咖啡龍頭
5. 熱水/蒸汽沖泡管
6. 滴水盤滿水指示
7. 咖啡豆槽和蓋子
8. 研磨器調整
9. 操作面板
10. 鮮奶壺連介蓋
11. 滴水盤（外部）
12. 沖煮系統
13. 咖啡粉槽
14. 滴水盤（內部）
15. 服務門按鈕
16. 電源插座
17. 電源開關
18. 鮮奶壺
19. 咖啡油脂清潔劑 - 可單獨購買
20. 除鈣劑 - 可單獨購買
21. INTENZA+ 濾水器 - 可單獨購買
22. 預磨咖啡粉量匙
23. 沖煮系統潤滑劑
24. 水質硬度試紙
25. 清潔刷
26. 電源線
27. 義式濃縮咖啡按鈕
28. 咖啡按鈕
29. 卡布奇諾按鈕
30. 義式淡咖啡按鈕
31. 特別飲品按鈕
32. 「Aroma」- 預磨咖啡粉按鈕
33. 「OK」（確定）按鈕
34. 「ESC」（退出）按鈕
35. 「MENU（菜單）」按鈕
36. 鮮奶壺清潔程式按鈕（清潔）
37. 待機按鈕

使用前準備

咖啡機包裝

包裝的用意是要在運送期間保護咖啡機。建議您保留包裝材料，以供將來運送之用。

咖啡機安裝

- 1 從包裝上移除帶格柵的滴水盤。
- 2 從包裝中取出咖啡機。
- 3 為使咖啡機達到最佳效能，請依照以下建議：
 - 選擇安全、平穩的表面，以避免咖啡機翻倒或人員受傷。
 - 選擇照明充足、乾淨且靠近插座的位置。
 - 咖啡機兩側至少要預留如圖所示之距離。

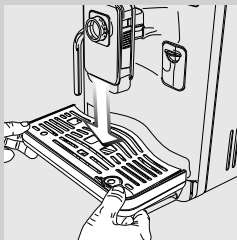
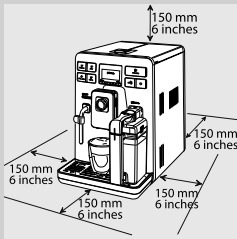

- 4 將帶格柵的滴水盤（外部）裝在咖啡機上。確保其位置正確。

請注意：

滴水盤會收集每次執行沖洗/自動清潔程式期間從咖啡龍頭中流出的水，以及飲品製作期間可能濺出的咖啡。請每天以及每次出現滴水盤滿水指示時倒空并清潔滴水盤。

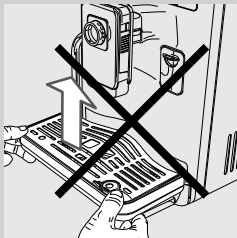

注意事項：

咖啡機剛剛開機時切勿取出滴水盤。請先等待數分鐘，在此期間咖啡機將執行沖洗/自動清潔程式。

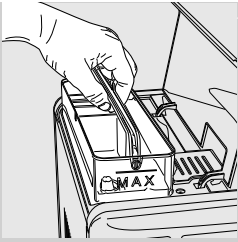

5 打開蓋子，並藉助把手拆下水箱。

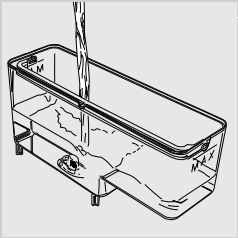

6 用乾淨的水沖洗水箱。

7 將乾淨的水注入水箱直到 MAX（最大）刻度，然後將水箱重新插回咖啡機。請確保水箱已完全插入。



注意事項：

切勿向水箱中注入溫水、熱水、起泡的水或任何其他液體，否則可能導致水箱和咖啡機損壞。

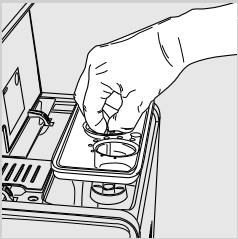

8 打開咖啡豆槽的蓋子並取出內蓋。

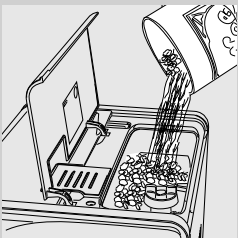

9 將咖啡豆緩慢倒入咖啡豆槽。放回內蓋並關閉蓋子。



請注意：

不要倒太多的咖啡豆到咖啡豆槽中，因為這將降低咖啡機的研磨性能。



注意事項：

咖啡豆槽中只可放入咖啡豆。預磨咖啡粉、速溶咖啡粉、焦糖咖啡粉或任何其他物品可能損壞咖啡機。

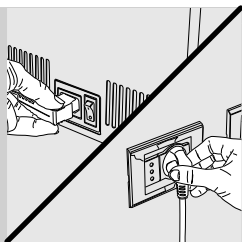

10 將插頭插入咖啡機後部的插孔。

11 將電源線另一端的插頭插進電壓相符的牆上插座。

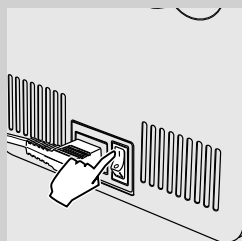

12 將電源開關打開至「I」，以開啟機器。



13 隨即出現此頁面。利用捲動按鈕「V」或「^」選取所需語言。



14 按下「OK」按鈕確認。



請注意：

如果不進行語言選取，此後啟動咖啡機時還會顯示本畫面。

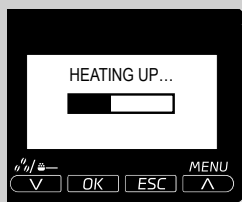

15 機器加熱中。

首次使用咖啡機

自動沖洗/自動清潔程式

預熱結束之後，咖啡機自動用乾淨的水對內部迴路執行沖洗/自動清潔程式。此過程用時不超過一分鐘。

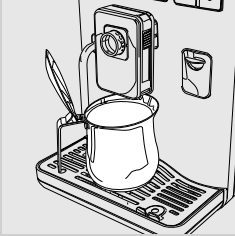

16 在咖啡龍頭下方放置器皿以接收在此過程中釋出的少量的水。

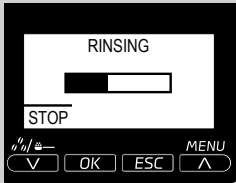

17 隨即出現此頁面。請等待該程式自動完成。



請注意：

若要停止出水可按下「V」按鈕。



18 完成以上步驟後，咖啡機出現此顯示。

手動沖洗程式

首次使用咖啡機時，需要啟動此程式。在此過程中激活咖啡沖煮程式，乾淨的水流過咖啡龍頭。此過程用時數分鐘。

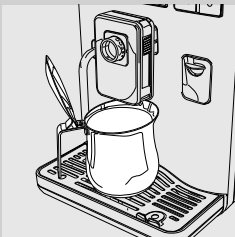

1 將一個器皿放在咖啡龍頭下方。

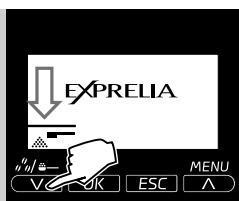

2 按下「☕/☕」按鈕，選擇預磨咖啡沖泡功能。咖啡機顯示此圖示「☕」。



3 按下「☕
CAFFE LUNGO」按鈕。

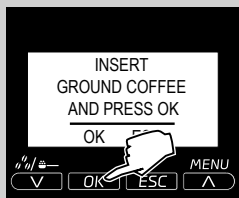

4 按下「OK」按鈕。咖啡機開始釋放水。

請注意：
請勿在粉格中加入預磨咖啡粉。

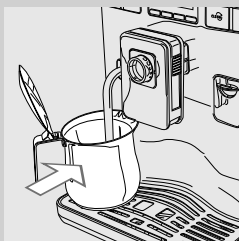

5 出水完成後，排空器皿，並將其置於熱水/蒸汽沖泡管下。

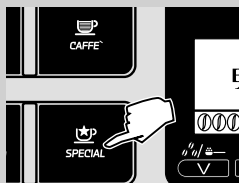

6 按下「☕
SPECIAL」按鈕。



7 按下「V」按鈕以捲動頁面。按下「OK」按鈕選擇 HOT WATER (熱水)。

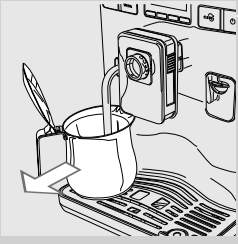

8 出水完成後，取下並排空該器皿。

9 重複操作 5 至 8，直到水箱中的水排空為止。
然後繼續步驟 10。

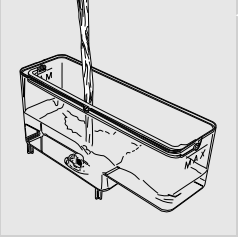

10 最後，再次填滿水箱直到 MAX（最大）刻度。然後，咖啡機即可沖煮飲品。

☰ 請注意：

咖啡機閒置不用達到 2 周後，再次打開時將自動執行自動沖洗/自動清潔程式。之後您需要啟動手動沖洗程式，如上所述。

當咖啡機進入待機模式，或在按「⏻」按鈕關閉機器後（沖泡咖啡後），開始啟動咖啡機時，自動沖洗/清潔程式也自動啟動（與一個冷熱水器）。

水質硬度測量與程式設定

水質硬度測量對於設定機器除鈣頻度以及確定是否需要安裝「INTENZA+」濾水器（關於濾水器的詳細資料，請參閱下一章）而言非常重要。

若要測量水質硬度，請遵循以下步驟：

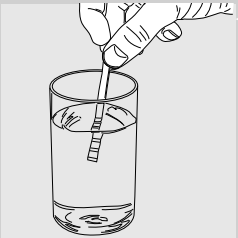

1 將咖啡機自帶的水質硬度試紙在水中浸泡 1 秒。

☰ 請注意：
試紙僅可使用一次。

2 等待一分鐘。

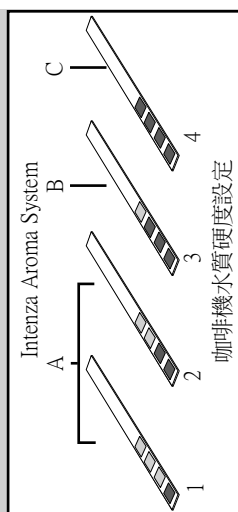

3 檢查有多少方格的顏色變為紅色，隨後查閱表格。



請注意：

水質硬度試紙上的數字與水質硬度調節設置相符。

更準確地說：

1 = 1 (極軟水)

2 = 2 (軟水)

3 = 3 (硬水)

4 = 4 (極硬水)

字母與「INTENZA+」濾水器底座上的標記相符（關於詳細資料，請參閱下一章）。



4 現在您可進行水質硬度設定。按下「MENU」按鈕進入主選單。



請注意：

此咖啡機具有標準水質硬度設定，適用於大多數類型的水質。

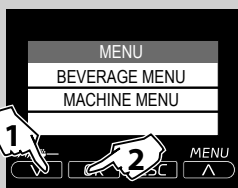

5 按下「V」按鈕向下捲動頁面。按下「OK」選擇 MACHINE MENU (咖啡機選單)。

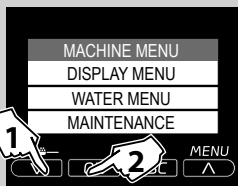

6 按下「V」按鈕選擇 WATER MENU (水質選單)。按下「OK」確認。

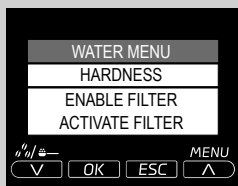

7 請按下「OK」按鈕選擇 HARDNESS (硬度) 選項，並設定水質硬度值。

「INTENZA+」濾水器安裝

我們建議您安裝「INTENZA+」濾水器，因為這可以防止水垢建立在您的咖啡機上，並為您的義式濃縮咖啡保留更強烈的香氣。

您可以另外購買 INTENZA+ 濾水器。請參閱本用戶手冊中的訂購保養產品章節以獲得進一步詳情。

水是義式濃縮咖啡的一個重要組成部分，所以應總是將其專業過濾。

「INTENZA+」濾水器能夠阻止水中形成礦物沈積物並改善水質。

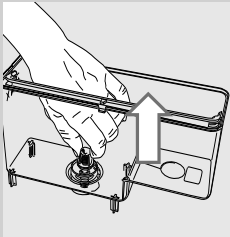

- 1 將白色的小濾水器從水箱中取出並存放在乾燥處。



- 2 從包裝中取出「INTENZA+」濾水器，垂直浸泡在冷水中（開口朝上），輕按兩側以排出氣泡。



- 3 請根據所執行的測量（參見前面章節）及濾水器底座上的標識設定濾水器：
 - A = 軟水 - 對等於試紙上的 1 或 2
 - B = 硬水（標準）- 對等於試紙上的 3
 - C = 極硬水 - 對等於試紙上的 4

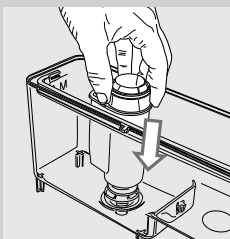

- 4 將濾水器放入空的水箱。向下按壓直至其無法再移動。

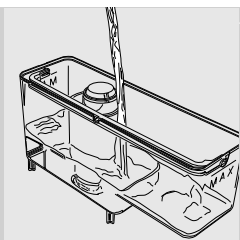

5 向水箱中注入乾淨的水直到 MAX（最大）刻度，然後將其放回到咖啡機上。



6 在熱水/蒸汽沖泡管下方放置較大的器皿（1.5 升）。

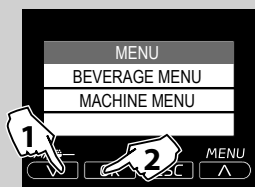

7 按下「MENU」按鈕進入主選單。

8 按下「V」按鈕向下捲動頁面。選擇 MACHINE MENU（咖啡機選單），並隨後按下「OK」。

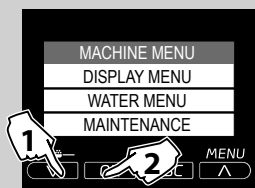

9 按下「V」按鈕選擇 WATER MENU（水質選單）。按下「OK」確認。

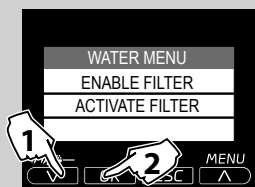

10 選擇 ACTIVATE FILTER（啟動濾水器），並隨後按下「OK」。



11 按下「OK」按鈕確認欲啟動該操作步驟，以激活濾水器。



12 按下「OK」按鈕確認您已插入濾水器並充滿水箱。

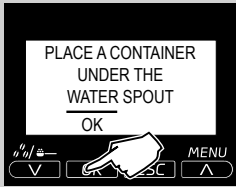

13 按下「OK」按鈕確認已將器皿放置於噴嘴下方。

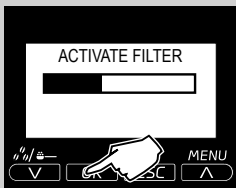

14 咖啡機開始釋放水。隨即出現此頁面。機器停止出水後，移開器皿。

更換「INTENZA+」濾水器

需更換新的「INTENZA+」濾水器時，會顯示此圖示「」。



1 依之前章節所述更換濾水器。

2 機器現已設定完畢，可管理新的濾水器。

請注意：

若已經安裝濾水器，且需要取下（而非更換）濾水器，可選擇「ENABLE FILTER」（啟用濾水器）選項，並設定為「OFF」（關）。

若未安裝「INTENZA+」濾水器，請將之前取出的白色小濾水器放回水箱中。

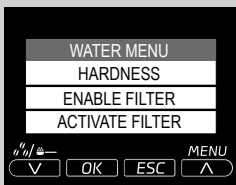

調整

咖啡機允許進行一定範圍的調整，以便您沖煮出口味盡可能最佳的咖啡。

Saeco Adapting System

咖啡是天然產品，會依原產地、混合及烘焙而顯現出不同的特點。此咖啡機配備自動調整系統，能夠配合市場上各種類型的咖啡豆（不包括焦糖咖啡豆）。

在沖煮數杯咖啡后，此咖啡機將完成自動調整，依據預磨咖啡粉之密實度優化咖啡的萃取。

調整陶製咖啡豆研磨器

陶製咖啡豆研磨器能夠確保精確研磨各種混合配方的咖啡豆并防止咖啡豆過度烘焙。

這將使咖啡機沖煮出的每一杯咖啡都保留完整的香味，讓您得以品嚐真正的義式風味。



警告：

陶製咖啡研磨器包含活動零件，可能導致危險。因此，不要放入手指及/或其他物品。在咖啡豆槽內執行任何操作之前，請按「ON/OFF」（開/關）按鈕以關閉咖啡機，並拔掉插頭。

您可以依據您個人的口味調整陶製研磨器進而設定咖啡研磨狀況。



警告：

研磨器調整旋鈕位於咖啡豆槽內，僅在陶製研磨器運作時方可旋轉。

可按下並旋轉研磨器調整旋鈕至咖啡豆槽內部來進行此調整操作。

1 打開咖啡豆槽的蓋子。

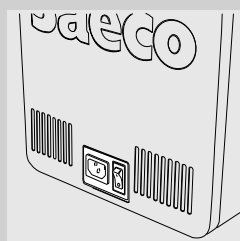



- 2** 按壓研磨器調整旋鈕並每次轉動一格。在沖煮 2-3 杯義式濃縮咖啡後，您將品嚐出咖啡口味的變化。

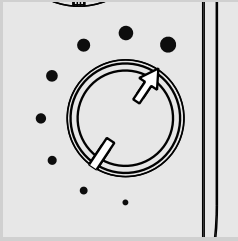

- 3** 咖啡豆槽蓋上的參照刻度代表研磨設定。共有 8 種研磨設定可供選用，其區別如下：

- 極粗糙研磨 (●)：淡咖啡，適用深度烘焙咖啡混合配方

至

- 極精細研磨 (●)：濃咖啡，適用輕度烘焙咖啡混合配方

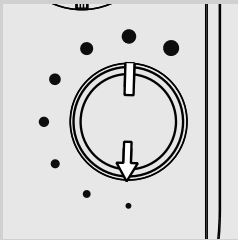

陶製咖啡研磨器的研磨設定越細，沖煮出的咖啡口味越濃。反之亦然，需要的咖啡口味越淡，則陶製咖啡研磨器應選擇越粗的研磨設定。

調節咖啡的乳脂量與濃度 (Sacco Brewing System)

Sacco Brewing System (SBS) 可在沖泡過程中透過調節咖啡的流速來控制咖啡的乳脂量與口味濃度。

- 逆時鐘旋轉撥盤旋鈕，流速增大，咖啡口味變淡並含有更少的乳脂。
- 逆時鐘旋轉撥盤旋鈕，流速增大，咖啡口味變淡並含有更少的乳脂。

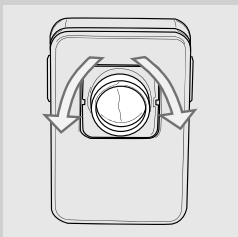

三 請注意：

沖泡過程中也可以調節咖啡的流速。

調整粉量（咖啡濃度）

選擇您最喜愛的咖啡混合，然後調整要研磨的咖啡豆數量，直到它們滿足您的個人品味為止。您亦可選擇預磨咖啡粉沖煮功能。



請注意：

選擇咖啡豆之前必須先作出選擇。

本咖啡機可以為每種飲品設定不同的預磨咖啡粉份量。可在「BEVERAGE MENU」（飲品選單）中設置每種飲品的標準調整設定（參見「飲品程式設定」章節，「咖啡份量選項」）。

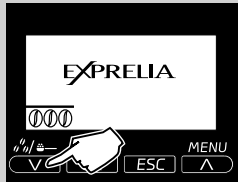

1 若要臨時改變預磨咖啡粉的數量，可按下操作面板上的「V」按鈕。

2 咖啡粉量會根據以下選取量每次改變一級：

0 = 少量

00 = 中量

000 = 多量

= 使用預磨咖啡粉沖泡飲品

調整咖啡龍頭

可以調整咖啡龍頭的高度，以更好地適應您要使用的杯子尺寸。

用手指向上或向下移動咖啡龍頭，調節其高度，如圖像顯示。

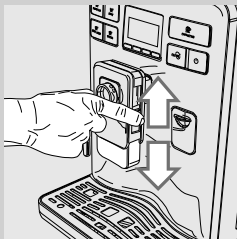



下列是我們建議的位置：
適合小杯子；



適合大杯子；



適合拿鐵瑪奇朵杯子。







請注意：

也可以取下咖啡龍頭，以便使用超大器皿。



在咖啡龍頭下方放置兩個杯子，便可同時沖煮兩杯咖啡。

設定咖啡分量

此咖啡機可依據您的口味及杯子大小調整沖煮出的咖啡或鮮奶量。每次按下「 ESPRESSO」、「 CAFFE」、「 CAFFE LUNGO」與「 CAPPUCCINO」按鈕之一後，咖啡機就會沖泡預設的飲品份量。可為每個按鈕分別設定特殊沖煮量。

以下操作步驟描述「 ESPRESSO」按鈕的程式設定。

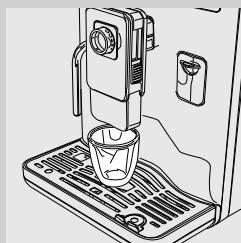

- 1 在咖啡龍頭下方放置杯子。



- 2 按住「 ESPRESSO」鈕，直到顯示「MEMO」（記憶）圖示。然後鬆開按鈕。咖啡機正在進行程式設定。咖啡機開始沖煮咖啡。



- 3 顯示「STOP」（停止）圖示時，到達所需的咖啡量，便隨即按「 V」按鈕。



此時已為「 ESPRESSO」按鈕進行程式設定；每當按下此按鈕，咖啡機就會沖泡剛程式設定且一樣分量的義式濃縮咖啡。



請注意：

要為「 CAFFE」、「 CAFFE LUNGO」與「 CAPPUCCINO」按鈕進行程式設定，應按照一樣的步驟。

當達到所需咖啡量後，您應總是使用「 V」按鈕來停止沖泡咖啡。

您亦可藉助「BEVERAGE MENU」（飲品選單）調節飲品分量（參見「飲品程式設定」章節，「咖啡分量」選項）。

沖泡義式濃縮咖啡、咖啡與義式淡咖啡



在沖煮咖啡前，確保顯示幕上未顯示警告，並且水箱及咖啡豆槽已經充滿。

用咖啡豆沖泡義式濃縮咖啡、咖啡與義式淡咖啡

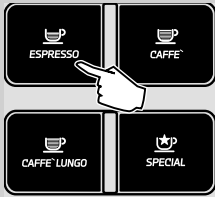

- 1 將 1 個或 2 個杯子放在咖啡龍頭下方。



- 2 按下「 ESPRESSO」按鈕沖泡義式濃縮咖啡；按下「 CAFFE」按鈕沖泡咖啡；按下「 CAFFE LUNGO」按鈕沖泡義式淡咖啡。



- 3 要釋出 1 杯義式濃縮咖啡、咖啡或義式淡咖啡，按所需按鈕一次。隨即出現此頁面。

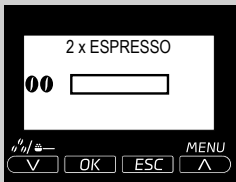

- 4 要釋出 2 杯義式濃縮咖啡、咖啡或義式淡咖啡，連續按所需的按鈕兩次。隨即出現此頁面。

請注意：

在該運作模式下，咖啡機會自動研磨且不會調整咖啡量。沖泡兩杯義式濃縮咖啡需要兩次研磨和程式，由機器自動進行。



5 預煮程式完成後，咖啡開始從咖啡龍頭釋出。

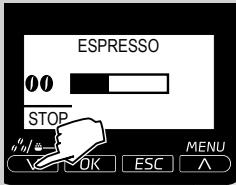

6 沖泡咖啡到預程式設定的水平時，會自動停止；亦可通過按下「V」按鈕提前停止。

用預磨咖啡粉沖泡義式濃縮咖啡、咖啡與義式淡咖啡

此功能可使用預磨咖啡粉及無咖啡因咖啡粉。藉助預磨咖啡粉沖煮功能，您可每次僅沖泡一杯咖啡。

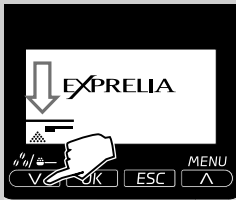



1 若要選擇預磨咖啡粉沖泡功能，按下「V」按鈕直至此圖示「☼」顯示。



2 在咖啡龍頭下方放置杯子。



3 按下「 ESPRESSO」按鈕沖泡義式濃縮咖啡；按下「 CAFFE」按鈕沖泡咖啡；按下「 CAFFE LUNGO」按鈕沖泡義式淡咖啡。沖泡程式開始。

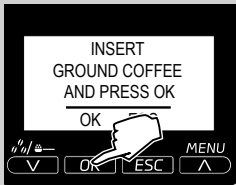
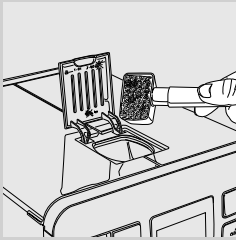

4 隨即出現此頁面。

5 打開預磨咖啡粉格蓋，向格內添加一量匙預磨咖啡粉。僅使用機器附帶量匙。然後關閉預磨咖啡粉格蓋。



警告：
僅能在預磨咖啡粉格中放入預磨咖啡粉。其他物品會對機器產生嚴重損害。此項損壞不列入保固範圍內。

6 按下「OK」確認，並開始沖泡。

7 預煮程式完成後，咖啡開始從咖啡龍頭釋出。

8 到達預程式設定的水平時，會自動停止沖泡咖啡，不過，可按下「ESC」按鈕提早停止程式。

完成沖煮飲品後，機器會返回至主選單。

重複上述步驟，用預磨咖啡粉沖煮更多咖啡。



請注意：

若在 30 分鐘內未按下開始沖泡的「OK」按鈕，則機器將返回主選單，並將之前放入的咖啡粉排至咖啡粉槽中。

若不將預磨咖啡粉倒入粉格內，則只會釋出熱水。

若咖啡粉過量，超過兩匙以上，機器就不會沖煮咖啡。機器只會釋出熱水，所有預磨咖啡粉被排至咖啡粉槽中。

鮮奶壺

本章節說明如何使用鮮奶壺來預備沖煮卡布奇諾、拿鐵瑪奇朵或熱鮮奶。



請注意：

使用鮮奶壺之前，請依照「清潔與保養」章節所述，徹底清潔鮮奶壺。建議向鮮奶壺中充注冷鮮奶（約 5°C）。使用後請將鮮奶壺放回冰箱。鮮奶不可離開冰箱超過 15 分鐘。



警告：

請勿將清潔用水或鮮奶以外的任何液體倒入鮮奶壺。

注滿鮮奶壺

鮮奶壺需要於使用前充注完畢。



- 1 以順時鐘方向旋轉，打開鮮奶壺釋水管，直到其卡入定位。

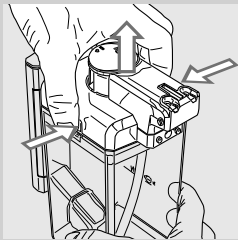

- 2 按下鬆開鈕，取下蓋子。

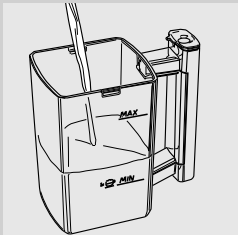

- 3 將鮮奶倒入鮮奶壺中：鮮奶水平必須介於鮮奶壺上所示 (MIN) 最小與 (MAX) 最大 水平標記之間。

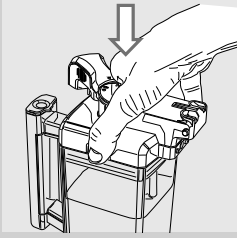

4 放回蓋子，並逆時鐘旋轉關閉鮮奶壺釋水管。

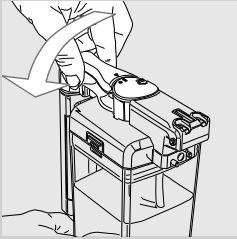

鮮奶壺準備就緒。

插入鮮奶壺

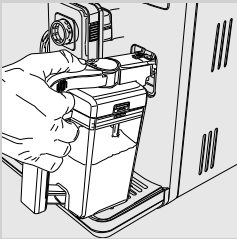

1 稍微傾斜鮮奶壺，然後將前部插入機器。

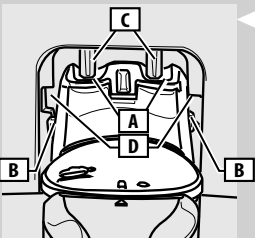

2 此時鮮奶壺插槽 (A) 低於連介面 (C)。鮮奶壺扣 (B) 同軌道 (D) 的高度相同。

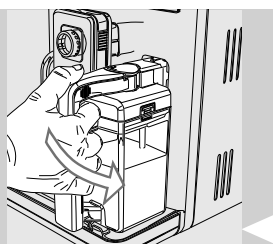

3 邊旋轉邊向底部推動鮮奶壺，直至其被鎖定在（外部）滴水盤 (E) 處。

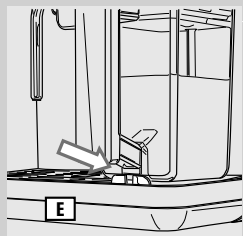

! **注意事項：**
插入鮮奶壺時不得用力。

取下鮮奶壺

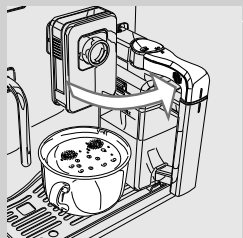

1 以逆時鐘方向旋轉，關閉鮮奶壺釋水管。

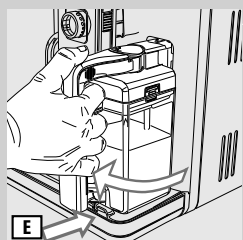

2 向上旋轉鮮奶壺，使之脫離（外部）滴水盤 (E)。

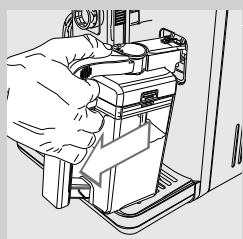

3 從機器上拉出，直至完全脫離。

清空鮮奶壺



1 以順時鐘方向旋轉，打開鮮奶壺釋水管。

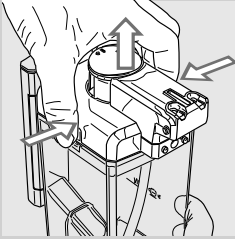

2 按下鬆開鈕，以取下蓋子。

3 取下蓋子。清空鮮奶壺，並以正確方式清潔之。



請注意：

每次使用後，請依「清潔與保養」章節中之說明清潔鮮奶壺。

卡布奇諾沖泡



警告：

有燙傷危險！可能有少量鮮奶和蒸氣釋出。有燙傷危險。
清潔程式過程中，切勿握住鮮奶壺把手：有燙傷危險！等待程式結束後方可取下鮮奶壺。

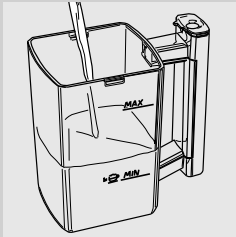

- 1 向鮮奶壺中注入鮮奶。液位必須介於鮮奶壺上的最小 (MIN) 與最大 (MAX) 標度之間。



請注意：

使用蛋白質含量至少為 3% 的 (~5°C / 41°F) 冷鮮奶，以確保製作出味道最佳的卡布奇諾。您可以依據您個人的口味選用全脂鮮奶或低脂鮮奶。

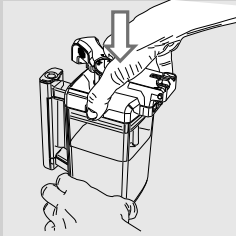

- 2 放回鮮奶壺蓋子，並將鮮奶壺放回咖啡機中。

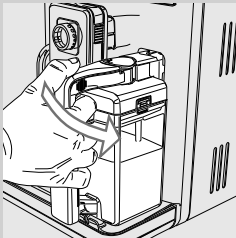

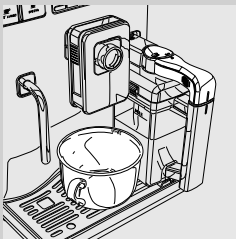

- 3 在咖啡龍頭下方放置杯子。

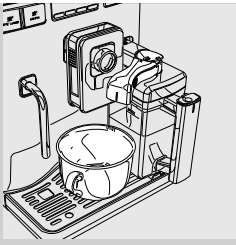

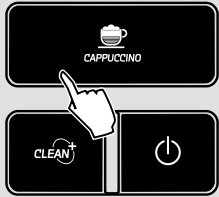

4 以順時鐘方向旋轉，打開鮮奶壺釋水管。



5 按下「 CAPPUCCINO」按鈕開始沖泡過程。



6 機器加熱中。



請注意：

若激活了 ECOMODE（經濟模式），則咖啡機要求等待的加熱時間更長。關於詳細資料，請參閱「機器程式設定」章節。



7 當機器顯示以下頁面時，開始沖出奶泡。
若要暫停倒入可按「MENU」按鈕。



8 當奶泡已經注完後，機器開始釋出咖啡。若要暫停倒入可按「V」按鈕。

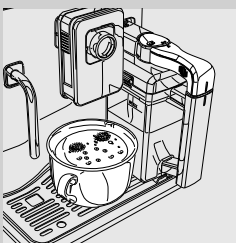

9 移開杯子，並逆時鐘旋轉關閉鮮奶噴嘴。

10 等待片刻。咖啡機啟動自動清潔程序（參見「清潔與保養」章節）。

11 清潔程式結束後，取下鮮奶壺放入冰箱中。

關於製作拿鐵瑪奇朵或熱鮮奶，請參閱「特別飲品」章節。

設定卡布奇諾分量

每次按下「」按鈕，咖啡機就會向杯中注入預設份量的卡布奇諾。

本咖啡機可依據您的口味及/或杯子大小調整卡布奇諾量。

1 向鮮奶壺中注入鮮奶，並將其裝入咖啡機中。

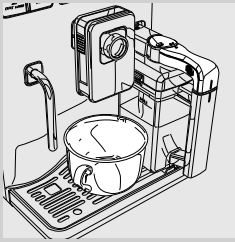

2 在咖啡龍頭下方放置杯子，以順時鐘方向旋轉，打開鮮奶壺釋水管。

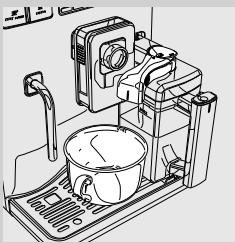

3 按住「」按鈕，直至顯示幕上出現「MEMO」（記憶）通知。然後鬆開按鈕。咖啡機正在進行程式設定。





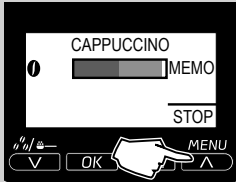

4 機器加熱中。

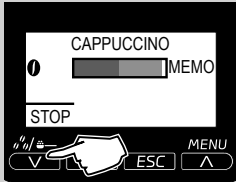

5 當咖啡機出現此顯示時，咖啡機開始向杯中釋出奶泡。達到所需鮮奶份量後，按下「MENU」按鈕。



6 當奶泡已經注完後，機器開始沖煮咖啡。達到所需咖啡份量後，按下「V」按鈕。

此時「 CAPPUCCINO」按鈕完成程式設計。每次按下該按鈕，咖啡機就會沖煮設定量的咖啡。

☰ 請注意：

您亦可藉助 BEVERAGE MENU（飲品選單）調節飲品分量（參見「飲品程式設定」章節）。

特別飲品

此咖啡機還可用於沖煮除上述以外的咖啡類飲品。請依照以下步驟進行操作。



- 1 按下「 SPECIAL」按鈕進入 SPECIAL BEVERAGES（特別飲品）選單。



- 2 按下「V」或「^」捲動按鈕選擇所需飲品。

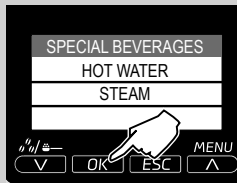

- 3 選取所需的飲品後，請按下「OK」開始沖泡飲品。

⚠ 請注意：

若按下「 SPECIAL」按鈕後不選擇飲品，則咖啡機會在 10 秒鐘後返回主選單。

特別飲品功能每次僅可沖煮一種飲品。若要沖煮更多飲品，僅需重複第 1-3 步。

拿鐵瑪奇朵

⚠ 警告：

有燙傷危險！可能有少量鮮奶和蒸氣釋出。有燙傷危險。
清潔程式過程中，切勿握住鮮奶壺把手：有燙傷危險！等待程式結束後方可取下鮮奶壺。

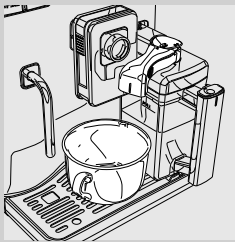

- 1 插入鮮奶壺，並將杯子放置在咖啡龍頭下方。以順時鐘方向旋轉，打開鮮奶噴嘴。

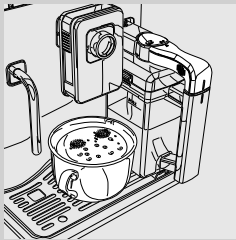

2 按下「☕
SPECIAL」按鈕進入 SPECIAL BEVERAGES (特別飲品) 選單。

3 藉由按「V」或「^」捲動按鈕選擇「LATTEMACCHIATO」(拿鐵瑪奇朵)後，按「OK」確認。

4 當奶泡已經注完後，機器開始釋出咖啡。若要暫停釋出可按「V」按鈕。

熱鮮奶



警告：

有燙傷危險！可能有少量鮮奶和蒸氣釋出。有燙傷危險。
清潔程式過程中，切勿握住鮮奶壺把手：有燙傷危險！等待程式結束後方可取下鮮奶壺。

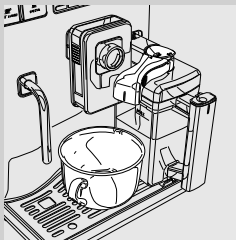

1 插入鮮奶壺，並將杯子放置在咖啡龍頭下方。以順時鐘方向旋轉，打開鮮奶噴嘴。



2 按下「 SPECIAL」按鈕進入 SPECIAL BEVERAGES (特別飲品) 選單。

3 藉由按「V」或「」捲動按鈕選擇「HOT MILK」(熱鮮奶)後，按「OK」確認。

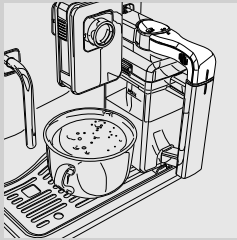

4 咖啡機開始釋出熱鮮奶。若要暫停釋出可按「V」按鈕。

釋出熱水



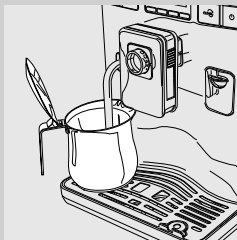

警告：
有燙傷危險！可能會有少量鮮奶和熱水釋出。有燙傷危險。不要徒手觸碰熱水/蒸汽沖泡管。

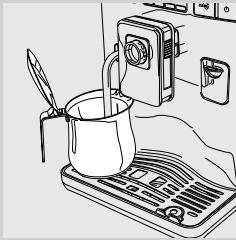

1 在熱水/蒸汽沖泡管下方放置一個器皿。



2 按下「 SPECIAL」按鈕進入 SPECIAL BEVERAGES（特別飲品）選單。

3 藉由按「」或「」捲動按鈕選擇「HOT WATER」（熱水）後，按「OK」確認。

4 釋出熱水。若要暫停釋出可按「」按鈕。

5 完成後，移開裝有所需份量水的器皿。

完成釋水後，管線中總是會殘留一部份水，可能導致滴水現象。這屬於正常情形。

釋出蒸汽



警告：

有燙傷危險！可能會有少量鮮奶和熱水釋出。有燙傷危險。不要徒手觸碰熱水/蒸汽沖泡管。

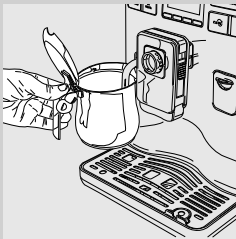

1 在熱水/蒸汽沖泡管下方放置一個盛有待加熱飲品的器皿。



2 按下「 SPECIAL」按鈕進入 SPECIAL BEVERAGES（特別飲品）選單。

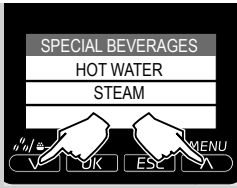

- 藉由按「V」或「^」捲動按鈕選擇「HOT MILK」（熱鮮奶）後，按「OK」確認。
- 釋出蒸汽。
- 將熱水/蒸汽沖泡管浸入待加熱的飲品。若要暫停釋出可按「V」按鈕。

飲品程式設定

咖啡機可進行程式設定，以便使咖啡口味最符合個人喜好。對於每種飲品而言，均可進行客製化設定。

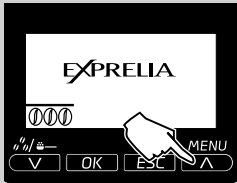

- 按下「MENU」按鈕進入機器主選單。

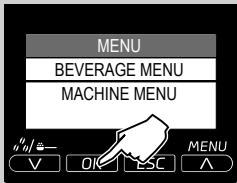

- 按下「OK」按鈕進入「BEVERAGE MENU」（飲品選單）。



請注意：

藉由按「V」或「^」捲動按鈕及用「OK」確認，您可選擇您選擇的選項。

卡布奇諾程式設定

以下操作步驟描述卡布奇諾的程式設定。

以下內容對每個子選單的設定進行了說明。您可按「**▼**」或「**▲**」捲動按鈕對其進行選擇。按「**OK**」進行確認。



按「**OK**」自飲品選單中選擇 CAPPUCCINO（卡布奇諾）。

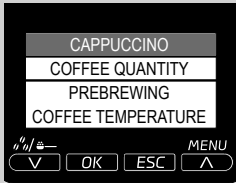

COFFEE QUANTITY

此設定可調整研磨後用於飲品沖煮的咖啡數量。

GROUND COFFEE = 使用預磨咖啡粉沖煮飲品

MILD = 少量

MEDIUM = 中量

STRONG = 多量

PREBREWING

此設定可實現預煮功能。預煮咖啡期間，輕微潤濕咖啡以使香味完全釋放出來。

OFF：預煮功能未執行。

LOW：預煮功能生效。

HIGH：延長預煮時間，令咖啡口味更加濃郁。

COFFEE TEMPERATURE

此設定可調整咖啡沖煮溫度。

LOW：低溫。

NORMAL：中溫。

HIGH：高溫。

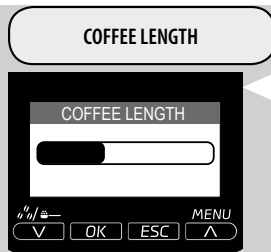

藉由按「**V**」或「**^**」捲動按鈕調節顯示幕上的條帶，可選擇沖煮咖啡所用水的份量。
請按 **OK**（確定）按鈕，以確認調整。



藉由按「**V**」或「**^**」捲動按鈕調節顯示幕上的條帶，可選擇所選飲品所用鮮奶的份量。請按 **OK**（確定）按鈕，以確認調整。



請注意：

鮮奶管理選項僅為鮮奶飲品顯示。



對於每種飲品而言，都可恢復出廠設定值。選取此選單之後，所有的客製化設定均將被刪除。

若要退出程式設定，可按「**ESC**」按鈕一次或多次，直至顯示出主選單。

熱水程式設定

以下操作步驟描述熱水的程式設定。



- 1 按「**V**」或「**^**」捲動按鈕，自飲品選單選擇 **SPECIAL BEVERAGES**（特別飲品）。按下「**OK**」確認。



- 2 按「V」或「^」捲動按鈕，選擇 HOT WATER（熱水）。
按下「OK」確認。

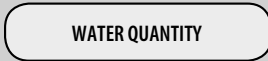
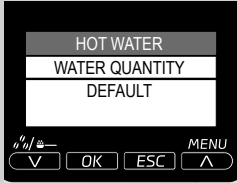

藉由按「V」或「^」捲動按鈕調節顯示幕上的條帶，可選擇擬釋出熱水的份量。
請按 OK（確定）按鈕，以確認調整。

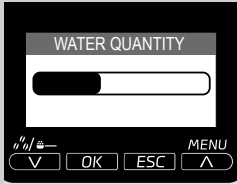

重置原始出廠設定。選取此選單之後，所有的客製化設定均將被刪除。

機器程式設定

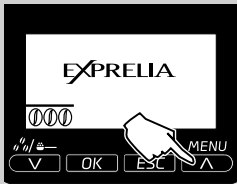

- 1 按下「MENU」按鈕進入機器主選單。

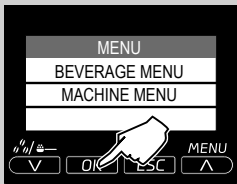

- 2 按「V」或「^」捲動按鈕，選擇 MACHINE MENU（咖啡機選單）。按下「OK」確認。

一般選單

- 

GENERAL MENU

一般選單可用來變更操作設定。
- 

TONE

TONE（聲音）功能可啟用及停用聲音反饋。
- 

ECOMODE

ECOMODE（經濟模式）通過在機器啟動時將熱水器啟動限定為一從而可節約能源。若您想沖煮更多鮮奶飲品，可延長加熱時間。此功能默認設定為「ON」（開）。
- 

STAND-BY SETTINGS

STAND-BY SETTINGS（待機設定）可設定自末次沖煮開始到進入待機狀態的閒置時間。待機時間可設定為 15、30、60 和 180 分鐘。預設時間為 30 分鐘。

顯示幕選單

- 

DISPLAY MENU

此顯示幕選單用於設定語言和顯示幕亮度。
- 

LANGUAGE

此設定對於根據您的國家自動調節機器參數而言非常重要。
- 

BRIGHTNESS

水質選單

WATER MENU

WATER MENU（水質選單）可用於調節水質參數，以便製得味道最佳的咖啡。

HARDNESS

在 HARDNESS（硬度）下，可設定水質硬度等級。
若要測量水質硬度，請參閱「水質硬度測量與程式設定」章節。

ENABLE FILTER

啟用濾水器後，咖啡機便能在需要更換濾水器時通知用戶。
OFF：停用警告。
ON：啟用警告（啟用濾水器時自動設定此警告）。

ACTIVATE FILTER

安裝或更換濾水器之後啟用濾水器。請參閱「INTENZA+ 濾水器安裝」章節。

保養選單

- MAINTENANCE** MAINTENANCE MENU (保養選單) 用於設定與咖啡機正確保養有關的各項功能。
- COUNTERS** COUNTERS (計數器) 用於查看自最近一次重置之後, 各種類型的咖啡飲品沖煮量。
- BREW GROUP CLEAN** BREW GROUP CLEAN (沖煮系統清潔) 功能可每月清潔沖煮系統 (請參閱「沖煮系統的每月清潔」章節)。
- CARAFE CLEANING** CARAFE CLEANING (鮮奶壺清潔) 功能可每月清潔鮮奶壺 (請參閱「鮮奶壺的每月清潔」章節)。
- DESCALING** DESCALING (除鈣) 功能可啟動除鈣程式。(請參閱「除鈣」章節)。
- CARAFE CLEAN** CARAFE CLEAN (鮮奶壺清潔) 功能可啟動鮮奶壺的自動自清潔程式。此功能默認設定為「ON」(開)。

出廠設定

- FACTORY SETTINGS** 選擇 FACTORY SETTINGS (出廠設定) 會將咖啡機所有設定恢復至其默認值。在此情況下, 所有個人參數均將丟失。

清潔與保養

咖啡機的每日清潔



注意事項：

及時的清潔與保養對延長您的咖啡機的使用壽命非常重要。您的咖啡機一直被暴露在潮濕環境，咖啡和石灰垢中！

此章節將向您詳細介紹您需要以何種頻度對咖啡機執行何種清潔與保養操作。未能執行這些操作將最終導致您的咖啡機無法正常運作。此類維修不列入保固範圍內！



請注意：

- 用軟濕布清洗咖啡機。
- 不要用洗碗機清洗任何部分。
- 不要使用酒精、溶劑和/或磨砂物清洗咖啡機。
- 不要將咖啡機浸入水中。
- 不要使用微波和/或標準烤箱烘乾咖啡機和/或它的組件。

每日開機時清空並清潔咖啡粉槽和（內部）滴水盤。請遵照以下步驟操作：

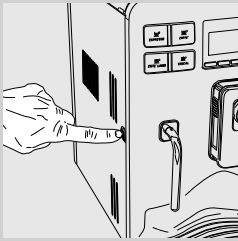

1 按下按鈕並打開服務門。

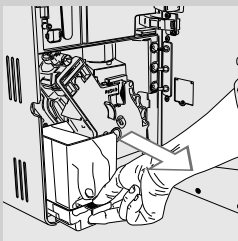

2 取出（內部）滴水盤和咖啡粉槽。

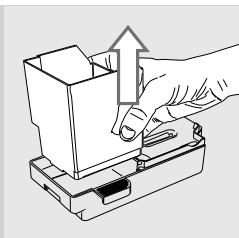

3 倒空咖啡粉槽並用乾淨的水沖洗。

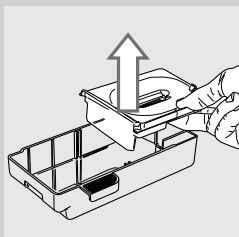

4 倒空並用乾淨的水清洗（內部）滴水盤和盤蓋。

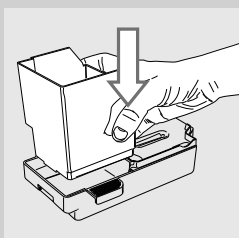

5 正確組裝各零件。

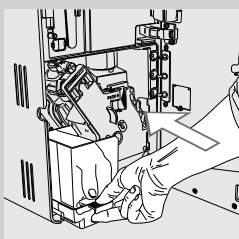

6 放回滴水盤和咖啡粉槽，關閉服務門。



請注意：

若在關機狀態下清空咖啡粉槽，則無法重置咖啡粉槽內的廢棄咖啡粉計數器。在此情況下，咖啡機可能會過早顯示「EMPTY COFFEE GROUNDS DRAWER」（清空咖啡粉槽）訊息。

水箱的每日清潔

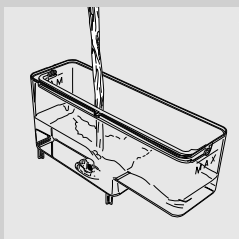

1 自水箱中取出白色的小濾水器或「INTENZA+」濾水器（如已安裝），並用乾淨的水清洗。

2 將白色的小濾水器或「INTENZA+」濾水器（如已安裝）放回至其外殼中，邊輕輕按壓邊轉動它。

3 向水箱中注入乾淨的水。

鮮奶壺的每日清潔：AUTO CLEAN（自動清潔）程式（每次用畢）

每次沖煮完鮮奶飲品後，咖啡機會通過經由鮮奶噴嘴的蒸氣迴路噴射來執行一次自動清潔程式。

此程式亦可通過按下操作面板上的「CLEAN⁺」按鈕手動啟動。此操作於任何時間均可進行。

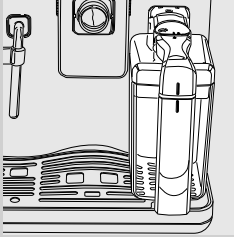

- 1 依鮮奶壺章節中之說明，將鮮奶壺插入咖啡機中。關閉鮮奶噴嘴。



- 2 按下「CLEAN⁺」按鈕啟動清潔程式。

咖啡機的每週清潔

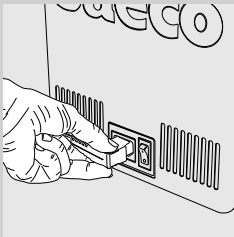

- 1 關閉咖啡機並拔掉電源。

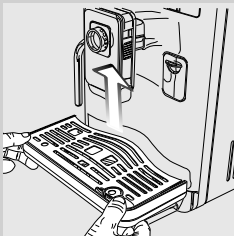

- 2 取出（外部）滴水盤。

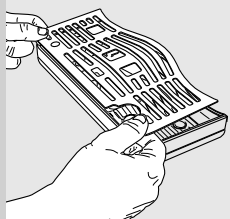

3 取下格柵並仔細清洗。

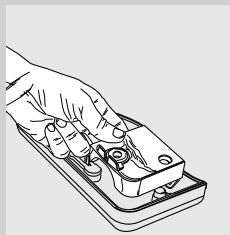

4 取下格柵下面的支架。清洗支架和滴水盤。

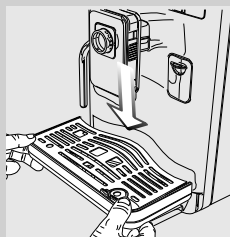

5 擦乾後組裝好並重新插入咖啡機中。

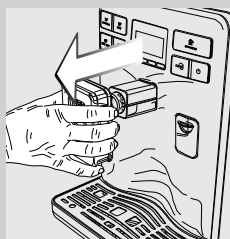

6 取下咖啡龍頭並用水清洗。

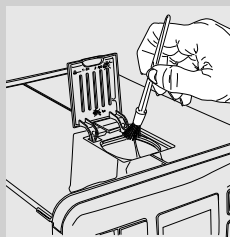

7 用刷子或乾布清潔預磨咖啡粉格。

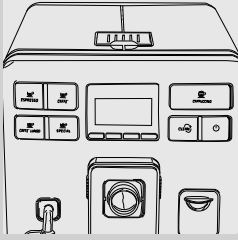

- 8 用乾布擦淨熱水/蒸汽沖泡管和顯示幕。

鮮奶壺的每週清潔

每週清潔更加徹底，可去除鮮奶壺鮮奶噴嘴上的所有鮮奶殘留物。

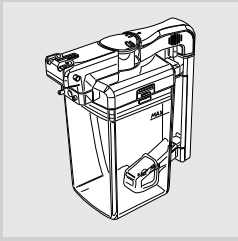

- 1 在清潔前必須自咖啡機中取出並清空鮮奶壺。

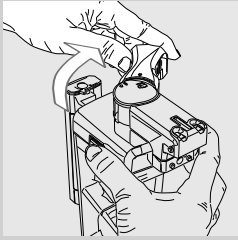

- 2 以順時鐘方向旋轉，打開鮮奶噴嘴。

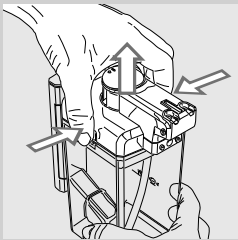

- 3 按住兩側並取下壺蓋。

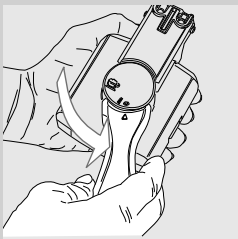

- 4 逆時鐘轉動把手至鎖定位置，到達「●」標志處。

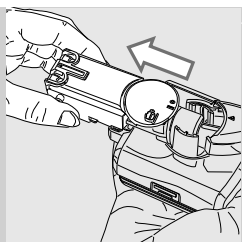

5 取下與咖啡機接觸的連接器。

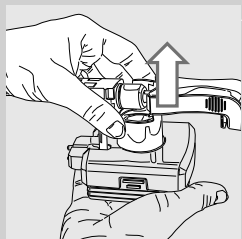

6 取下帶有吸管的把手。

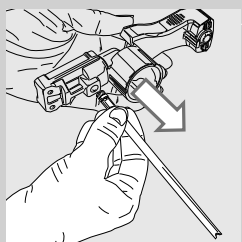

7 取下吸管。

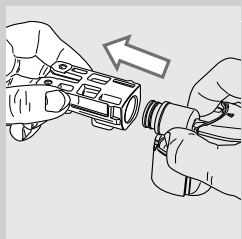

8 拉出外部連接管件。

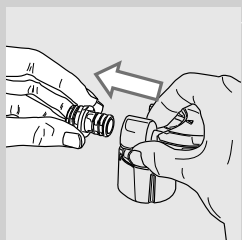

9 取出內部連接管件。

10 用溫水徹底清潔所有零件。

11 依相反順序重新組裝好零件。



注意事項：
不要用洗碗機清洗鮮奶壺組件。

沖煮系統的每週清潔

每次填充咖啡豆槽時均應清潔沖煮系統，或至少每週清潔一次。

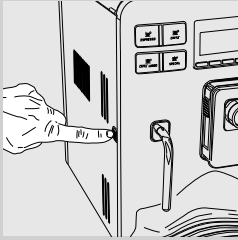

- 1 按下按鈕並打開服務門。

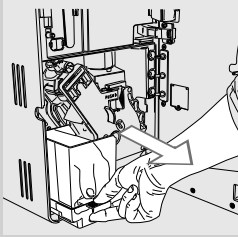

- 2 取出（內部）滴水盤和咖啡粉槽。

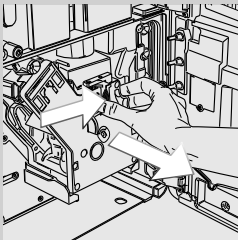

- 3 要取下沖煮系統，按下「PUSH」（推）按鈕然後藉助把手將其拉出。

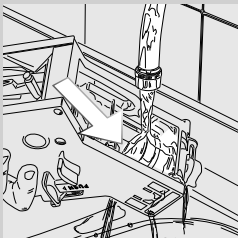

- 4 用乾淨的溫水徹底沖洗沖煮系統，然後仔細清潔上部濾水器。

! 注意事項：
不要使用清潔劑/肥皂清潔沖煮系統。

- 5 讓沖煮系統徹底風乾。

- 6 用柔軟的濕布徹底清洗咖啡機內部。

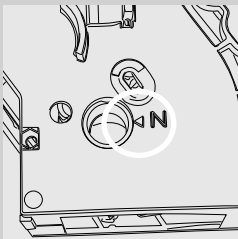

- 7 確認沖煮系統是在待機位置；兩個參照標誌必須吻合。若不吻合，請按步驟 (8) 所述進行。

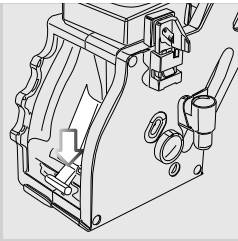

8 輕輕拉下控制桿，直到它接觸沖煮系統底座，與兩個在沖煮系統旁的參考標誌匹配為止。

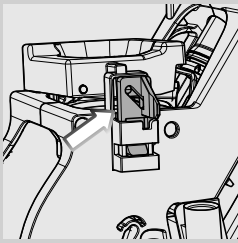

9 用力按「PUSH」（推）按鈕直至您聽到「卡」聲，然後確認沖煮系統的鎖鉤是在正確的位置。檢查鎖鉤是否在最上端位置。如果不是，請重試。

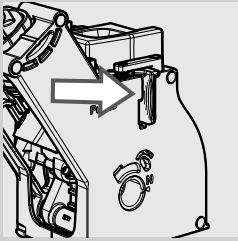

10 將沖煮系統插回底座直至鎖定到位，無需按「PUSH」（推）按鈕。

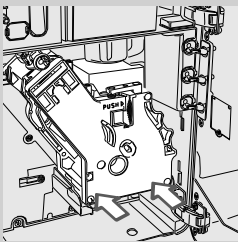

11 放回（內部）滴水盤和咖啡粉槽，關閉服務門。

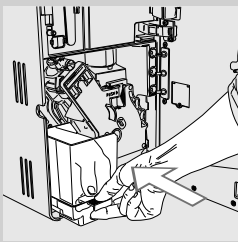

鮮奶壺的每月清潔

在每月清潔程式中，使用 Saeco - Milk Circuit cleaner（喜客牛奶迴路清潔劑）來保持整個迴路不存留鮮奶殘液。您可以單獨購買牛奶迴路清潔劑。請參閱保養產品頁面以獲得進一步詳情。



1 選擇咖啡機選單中的 MAINTENANCE（保養）選項。



2 選擇 CARAFE CLEANING（鮮奶壺清潔）。按下「OK」按鈕確認。



3 按下「OK」按鈕確認。



4 向水箱中注入乾淨的水至 MAX（最大）刻度。按下「OK」按鈕。

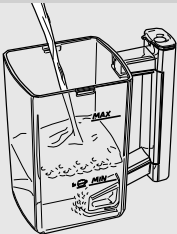

5 向鮮奶壺中加入乾淨的飲用水，直到 MAX（最大）刻度。將一袋鮮奶清潔劑傾注至鮮奶壺中，使其完全溶解。

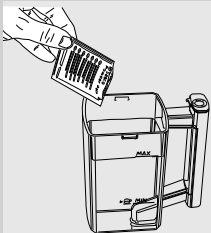

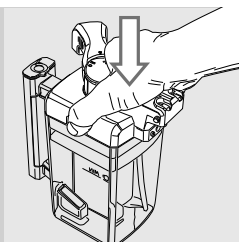

6 將蓋子蓋回原處。

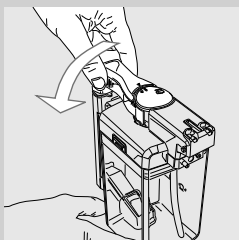

7 逆時針轉動鮮奶噴嘴至鎖定位置。

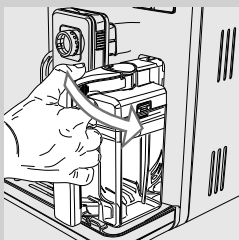

8 將鮮奶壺插至咖啡機中。

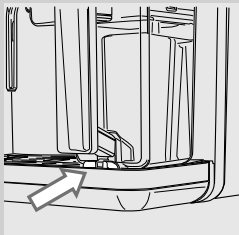

9 於咖啡龍頭下方放置一較大器皿（1.5 升）。以順時鐘方向旋轉，打開鮮奶噴嘴。

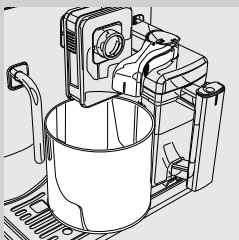

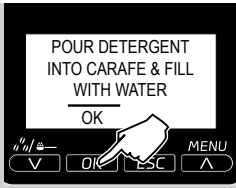

10 按「OK」按鈕以開啟程式。咖啡機開始經由鮮奶噴嘴釋出清潔的溶液。

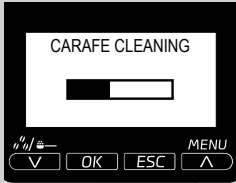

11 顯示此圖示。進度條顯示程式進程。

警告：
切勿飲用操作步驟中排出的溶液。



12 當咖啡機停止出水時，向水箱中注入乾淨的水至 MAX（最大）刻度。按下「OK」按鈕確認。

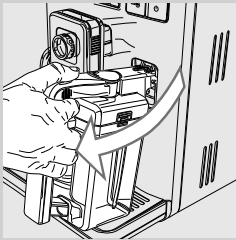

13 自咖啡機上取下鮮奶壺和器皿。



14 徹底清洗鮮奶壺，並注滿乾淨的水。將鮮奶壺插至咖啡機中。按下「OK」按鈕確認。

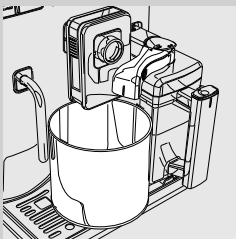

15 排空器皿中的水，並將其放回咖啡龍頭下方。以順時鐘方向旋轉，打開鮮奶噴嘴。

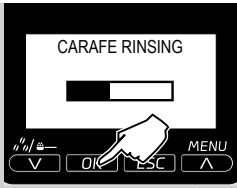

16 咖啡機開始自鮮奶及咖啡龍頭釋出水。進度條顯示程式進程。

17 此程式結束時，咖啡機返回至飲品沖煮選單頁面。

18 如「鮮奶壺的每週清潔」章節所述拆卸並清潔鮮奶壺。

沖煮系統的每月潤滑

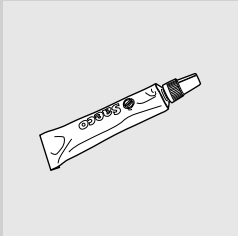

沖煮系統於每個月或是沖煮約 500 杯咖啡後，需要潤滑。您可以單獨購買 Saeco 的潤滑脂潤滑沖煮系統。請參閱本用戶手冊中的保養產品頁面以獲得進一步詳情。



注意事項：

如「沖煮系統的每週清潔」章節所述，潤滑沖煮系統前，需用乾淨的水清潔之，再使其變乾。

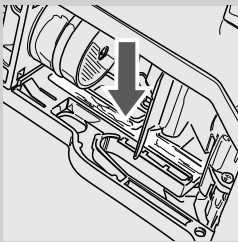

1 將潤滑劑均勻塗抹在側軌上。

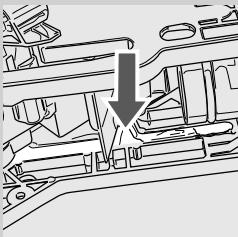

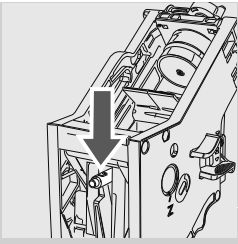

2 軸的部分也需要潤滑。

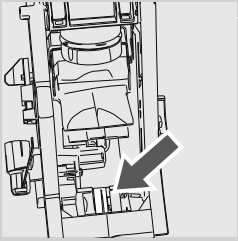

3 將沖煮系統插入其底座，直至其鎖定到位（參閱「沖煮系統的每週清潔」章節）。

4 放回（內部）滴水盤和咖啡粉槽，關閉服務門。

用「咖啡油脂清潔劑」每月清潔沖煮系統



除了每週清潔外，建議您於每個月或是沖煮了將近 500 杯咖啡後，藉助「咖啡油脂清潔劑」執行清潔程式。此項操作便完成了沖煮系統的保養程序。

您可單獨購買「咖啡油脂清潔劑」及「保養套件」。請參閱保養產品頁面以獲得進一步詳情。

! 注意事項：

「咖啡油脂清潔劑」片劑僅用於清潔，不具有除鈣功能。除鈣操作步驟請使用 Saeco 除鈣劑，並依照「除鈣」章節所述步驟進行。

1 選擇咖啡機選單中的 MAINTENANCE（保養）選項。

2 選擇 BREW GROUP CLEAN（沖泡系統清潔）。按下「OK」按鈕。



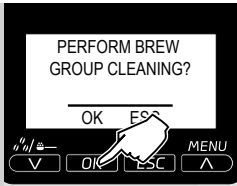

3 按下「OK」按鈕確認。



4 向水箱中注入乾淨的水，直到 MAX（最大）刻度。按下「OK」按鈕。

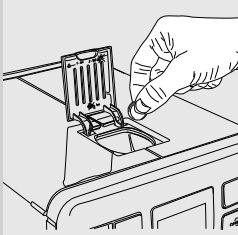

5 將「咖啡油脂清潔劑」片劑放入預磨咖啡粉格中。按下「OK」按鈕。



6 將一器皿（1.5 升）置於咖啡龍頭下方。按下「OK」按鈕啟動清潔程式。

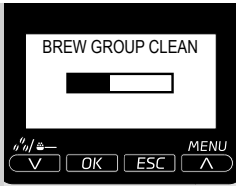

7 顯示此圖示。進度條顯示程式進程。



警告：

切勿飲用操作步驟中排出的溶液。

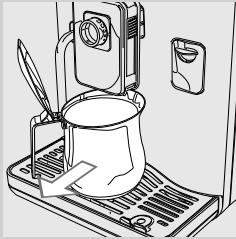

8 咖啡機停止釋水後，取下並排空該器皿。

9 如「沖泡系統的每週清潔」章節所述，清潔沖泡系統。

咖啡豆槽的每月清潔

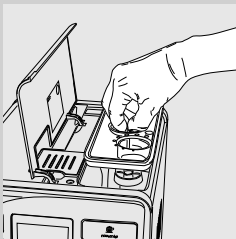

每月用一塊濕布清潔空的咖啡豆槽一次，以移除咖啡油脂。之後重新填滿咖啡豆。

除鈣

除鈣過程用時約 35 分鐘。

石灰垢在使用過程中建立在咖啡機內部。若不定期清除，咖啡機的咖啡和水線迴路將被阻塞。當需要除鈣時此咖啡機會出現相應指示。



! 注意事項：

若不除鈣，您的咖啡機最終將無法正常運作，而此類維修不列入保固範圍內。



僅可使用 Saeco 除鈣劑。其配方經過專門設計，可確保咖啡機具備更好的性能。

您可以單獨購買 SAECO 除鈣器。關於詳細資訊，請參閱「訂購保養產品」章節。



警告：

切勿飲用除鈣劑，或是此程式完成之前所釋出的任何飲品。切勿將醋用作除鈣劑。



請注意：

在除鈣程式期間，不得關閉咖啡機。若已發生此情況，需從頭重新啟動除鈣程式。

要執行除鈣程式，請按照以下步驟：

1 在 MACHINE MENU（咖啡機選單）中，選擇 MAINTENANCE（保養）選項。

2 選擇 DESCALING（除鈣）並按「OK」確認。



請注意：

如果您錯誤按下「OK」按鈕，請按「ESC」按鈕退出。

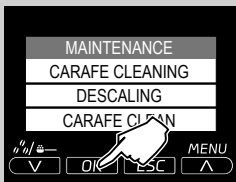

3 按下「OK」按鈕確認。

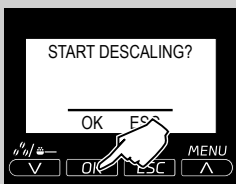



- 4** 取下水箱，並取下 INTENZA+ 濾水器（若已安裝）。倒入全部 Saeco 除鈣劑。然後向水箱中注入乾淨的水，直到 MAX（最大）刻度。按下「OK」按鈕。



- 5** 排空（內部）/（外部）滴水盤。按下「OK」按鈕。

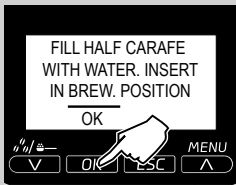

- 6** 向鮮奶壺中注入半壺乾淨的水。插入鮮奶壺，並以順時鐘方向旋轉打開鮮奶噴嘴。按下「OK」按鈕。



- 7** 將一較大器皿（1.5 升）置於壺的熱水/蒸汽沖泡管及鮮奶龍頭下方。按下「OK」按鈕。

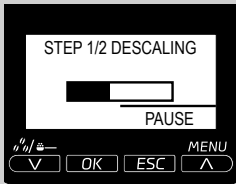

- 8** 咖啡機將每隔一段時間便啟動釋出除鈣劑。顯示幕上的狀態條顯示程式進度。

請注意：

若要在程式進行期間排空器皿，可按下「ESC」按鈕暫停除鈣程式。要恢復程式，按「OK」按鈕。



- 9** 訊息表示第一步結束。水箱需要進行沖洗。向水箱中注入乾淨的水，直到 MAX（最大）刻度。按下「OK」按鈕。



10 排空（內部）滴水盤，再放回原位。然後按下「OK」按鈕。



11 排空鮮奶壺，並注滿乾淨的水。將其插回咖啡機中。按下「OK」按鈕。



12 清空器皿，然後放回壺的熱水/蒸汽沖泡管及鮮奶龍頭下方。按下「OK」按鈕。



13 啟動沖洗程式。進度條顯示程式進程。



14 當沖洗程式所需之大量水已經完全釋出後，咖啡機經短時加熱後顯示此畫面，自動結束除鈣過程。

15 取下並排空器皿。

16 如「鮮奶壺的每週清潔」章節所述拆卸並清潔鮮奶壺。

17 排空（內部）滴水盤，再放回原位。

18 把「INTENZA+」濾水器放回水箱（如已安裝）。

19 除鈣程式現已完成。



請注意：

除鈣程式結束時，如「沖煮系統的每週清潔」章節中所描述一般清洗沖煮系統。

執行該沖洗程式，以便以預先設定的水量清洗迴路，確保適當的咖啡機性能。如果未向水箱注入水至 MAX（最大）刻度，咖啡機可能需要兩個或兩個以上的程式。

畫面含義

顯示的說明訊息	如何重設訊息
	關閉咖啡豆槽內蓋。
	將咖啡豆倒入咖啡豆槽。
	沖煮系統務必插入機器中。
	插入咖啡粉槽和內部滴水盤。
	<p>清空咖啡粉槽。</p> <p> 請注意： 只有當咖啡機要求清空咖啡渣槽且處於開機狀態時，方可清空咖啡渣槽。若在關機時清空咖啡粉槽，咖啡機不會記錄此次清空。</p>
	關上服務門。
	取下水箱，並將其充滿。
	<p>打開服務門，並排空內部滴水盤。</p> <p> 警告： 此項操作必須在開機狀態下執行，咖啡機將記錄咖啡渣槽清空次數並對計數器清零，因此，必須清空咖啡渣槽。</p>

顯示的說明訊息

如何重設訊息



打開鮮奶壺的鮮奶噴嘴以便沖煮飲品。
按下「ESC」按鈕退出。



關閉鮮奶壺的鮮奶噴嘴以便啟動鮮奶壺沖洗程式。
按下「ESC」按鈕退出。



插入鮮奶壺以便開始沖煮。按下「ESC」按鈕退出。



咖啡機需要除鈣。依照本手冊除鈣章節中所述步驟操作。
請注意，不對咖啡機進行除鈣最終使其無法正常運作。此類維修不列入保固範圍內。



咖啡機的「INTENZA+」濾水器需要更換。



紅光閃爍。按下「」按鈕退出待機模式。



請記錄底部畫面上顯示的錯誤代碼 (E xx)。
關閉機器。30 秒後，重新開啟。試著進行 2 或 3 次。
若咖啡機無法啟動，請聯絡您所在國家的 Philips Saeco 服務專線，將畫面上顯示的代碼告知客服人員。您可以獨立在隨包裝附上的保固手冊或在網站上 www.philips.com/support，找到詳細的聯繫方式。

故障排除

本章節將總結歸納咖啡機最常見的故障。如果您依據以下信息仍無法解決故障，請訪問 www.philips.com/support 參閱常見問答集，或聯絡您所在國家的 Philips Saeco 服務專線。您可以分別在隨包裝附上的保固手冊或 www.philips.com/support，查看詳細的聯絡詳情。

咖啡機操作	原因	解決方式
咖啡機無法開啟。	機器尚未接電。	將機器接電。
	電源開關處於「0」位。	檢查電源開關已設定為「I」。
雖然沒有排水，但滴水盤已滿。	有時機器會自動將水排至滴水盤，以沖洗迴路，確保機器處於最佳效能。	應視為咖啡機正常行為。
咖啡不夠熱。	杯子是冷的。	用熱水預熱杯子或使用熱水噴嘴。
	程式設定選單中飲品溫度設定為低溫。	確保飲品程式設定選單中溫度設定為常溫或高溫。
	向咖啡中添加了冷鮮奶。	冷鮮奶會使最終飲品的溫度降低。因此，請於添加鮮奶前對其進行預熱。
沒有釋出熱水。	熱水/蒸汽沖泡管堵塞或髒污。	清潔熱水/蒸汽沖泡管（請參照「清潔與保養」章節）。通過查看噴口檢查其是否堵塞。用大頭針或針穿過堵塞物插一個孔。
咖啡機不充注杯子。	咖啡機尚未進行程式設定。	進入飲品程式設定選單，針對每種飲品調整咖啡分量設定，使之符合您的喜好。
咖啡沒有足夠乳脂。 （請看注意事項）	咖啡混合配方不適宜、咖啡非即時烘焙，或者研磨過於粗糙。	請依照「調整咖啡研磨器」章節所述，變更咖啡混合配方或調整研磨。
	咖啡豆或預磨咖啡粉的存放時間過長。	確保使用新鮮的咖啡豆或預磨咖啡粉。
牛奶未起奶泡。	鮮奶壺髒污或置入方式不正確。	請確認已清潔且正確置入。
咖啡機預熱時間過久，或沖煮管釋出的水量太少。	水垢堵塞咖啡機迴路。	請為咖啡機除鈣。

咖啡機操作	原因	解決方式
無法取下沖煮系統。	沖煮系統錯置。	開啟咖啡機。關上服務門。沖煮系統會自動回復原位。
	已插入咖啡粉槽。	取出沖煮系統之前，請先取出咖啡粉槽。
無法插入沖煮系統。	沖煮系統未處於待機位置。	確保沖煮系統處於待機位置。兩個箭頭必須彼此相向。關於操作方法，請參閱「沖煮系統的每月潤滑」。
	齒輪未處於初始位置。	插入滴水盤及咖啡粉槽，並隨後關閉服務門。開啟咖啡機。齒輪自動返回至初始位置，從而可插入沖煮系統。
沖煮系統下方或上方有許多咖啡粉。	您使用的咖啡可能不適合自動咖啡機。	可能需要使用另一種咖啡或變更咖啡研磨器設定（請參閱「調整陶製咖啡豆研磨器」章節）。
	因使用新咖啡豆或預磨咖啡粉，咖啡機正在調整研磨器。	在沖煮數杯咖啡后，此咖啡機將完成自動調整，依據預磨咖啡粉之密實度優化咖啡的萃取。可能需要 2-3 種飲品，研磨器才會調整完畢。此並非咖啡機故障。
咖啡機製得之咖啡粉過濕或過乾。	需要調整研磨器。	藉由調整陶製咖啡豆研磨器，可調節咖啡粉之品質。 若咖啡粉過濕，可使研磨更粗一些。 若咖啡粉過乾，可使研磨更細一些。 請參閱「調整陶製咖啡研磨器」章節。
咖啡機研磨咖啡豆，但無咖啡粉顯現。 （請看注意事項）	沒有水。	注滿水箱，並灌注迴路（請參閱「手動沖洗程式」章節）。
	沖煮系統髒污。	清潔沖煮系統（「沖煮系統的每週清洗」章節）。
	當咖啡機自動調整分量時，可能發生此情況。	根據「Saeco Adapting System」章節的描述沖煮一些咖啡。
	咖啡龍頭髒污。	清潔咖啡龍頭。

咖啡機操作	原因	解決方式
咖啡太淡。 (請看注意事項)	當咖啡機自動調整分量時，可能發生此情況。	根據「Saeco Adapting System」章節的描述沖煮一些咖啡。
	咖啡太過粗糙。	請依照「調整咖啡研磨器」章節所述，變更咖啡混合配方或調整研磨。
咖啡沖煮過慢。 (請看注意事項)	咖啡研磨過細。	請依照「調整咖啡研磨器」章節所述，變更咖啡混合配方或調整研磨。
	迴路堵塞。	執行除鈣程式。
	沖煮系統髒污。	清潔沖煮系統(請參閱「沖煮系統的每週清潔」章節)。
咖啡龍頭滲漏咖啡。	咖啡龍頭堵塞。	清潔咖啡龍頭及出水口。

**請注意：**

在改變咖啡混合及咖啡機首次安裝的情況下，這些狀況實屬正常。如「Saeco Adapting System」章節中所述，在這種情況下，等到咖啡機進行自我調整操作。

節能

待機

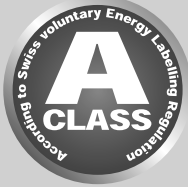

SAECO 全自動義式濃縮咖啡機是專為節能而設計 - 由 A 級能源標籤證明。

經過可單獨設定程式之不工作時段（參閱「機器程式設定」章節）後，咖啡機會自動關閉。咖啡機會在沖煮一次飲品後執行沖洗程式。在待機模式，能源消耗量低於 1 Wh。

要啟動咖啡機，按「」按鈕（若咖啡機背部的電源按鈕被設為「I」）。如果熱水器是冷的，咖啡機會執行沖洗程式。

如需手動操作進入待機模式，可按住 STAND-BY（待機）按鈕 3 秒鐘。



請注意：

- 1 若服務門處於打開狀態，則咖啡機無法進入待機模式。
- 2 進入待機模式後，咖啡機可能執行一次沖洗程式。可以按下「」按鈕中止此程式。

可藉由以下操作再次開機：

- 1 按下操作面板上的任一按鈕。
- 2 打開服務門（關閉服務門時，咖啡機將重新進入待機模式）。

當咖啡機處於待機模式時，「」按鈕上之紅燈閃爍。



報廢處置

此咖啡機報廢后，不要將其隨普通生活垃圾一起丟棄，而應交給正式的回收機構。這樣，您將為保護環境助力。

- 包裝材料可以回收。
- 咖啡機：拔下咖啡機的插頭，並切斷電源線
- 將咖啡機及電源線送往服務中心或公共廢棄物處置中心。

本產品符合歐盟指令 2002/96/EC。

本產品及其包裝上的標誌說明，不可將本產品視同家庭廢棄物處置。

用戶必須將本產品送到專門的電子和電器設備回收點。

若您能確保正確處置廢棄產品，便可幫助預防錯誤處置本產品對環境和人類健康可能造成的負面影響。關於產品回收的詳細資訊，請與當地城市規劃辦公室、家庭廢棄物服務中心或購買本產品的商店聯絡。

技術規格

製造商有權對本產品的技術規格作出變更。

額定電壓 - 額定功率 - 電源	參閱產品標籤
外殼材料	熱塑性材料
尺寸 (寬 x 高 x 深)	245 x 360 x 420 毫米
重量	13.4 公斤
電源線長度	1200 毫米
操作面板	正面
杯子規格	110 毫米
水箱	1.5 升 - 摘取式
咖啡豆槽容量	300 克
咖啡粉槽容量	11
泵壓	15 巴
熱水器	不銹鋼式
安全裝置	熱水器壓力安全閥 - 雙重安全溫控開關。
安全裝置	保險絲

保固與服務

保固

您可以獨立在隨包裝附上的保固手冊找到有關您的保固和有關條件的信息。

服務

讓您對您的咖啡機感到滿意是我們的心願所在。若您購買的產品尚未註冊，請前往 www.philips.com/welcome 註冊，方便我們與您保持聯絡，並發送清潔及除鈣提醒訊息。

如果您需要服務和支援，請訪問 Philips 網站 www.philips.com/support 或聯絡您所在國家的 Philips Sacco 服務專線。您可以分別在隨包裝附上的保固手冊或 www.philips.com/support 找到該聯絡號碼。

訂購保養產品

有關清潔和除鈣，使用 Saeco 的保養產品。
 您可通過以下方法購買：在飛利浦網上商店 www.shop.philips.com/service，您當地的經銷商或授權服務中心。
 如果您有任何困難獲取您的機器的保養產品，請聯繫在您的國家飛利浦 Saeco 熱線。
 您可以分別在隨包裝附上的保固手冊或 www.philips.com/support，查看詳細的聯絡詳情。

保養產品總覽



- 除鈣器 CA6700



- INTENZA+ 濾水器 CA6702

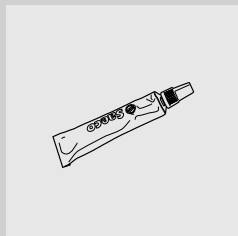

- 油脂 HD5061



- 咖啡油脂清潔劑 CA6704

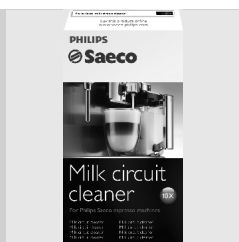

- 牛奶迴路清潔劑 CA6705



- 保養套件 CA 6706

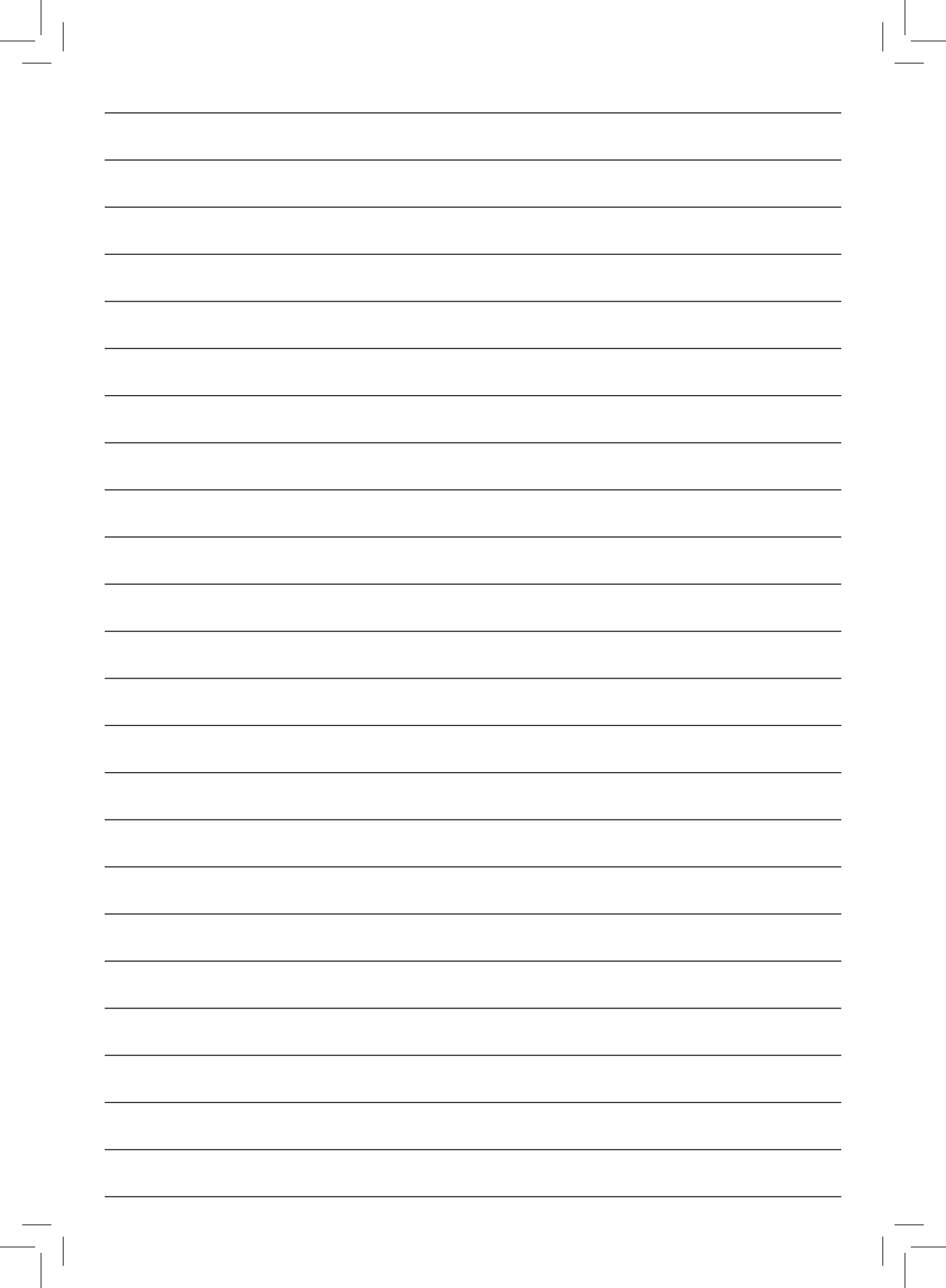

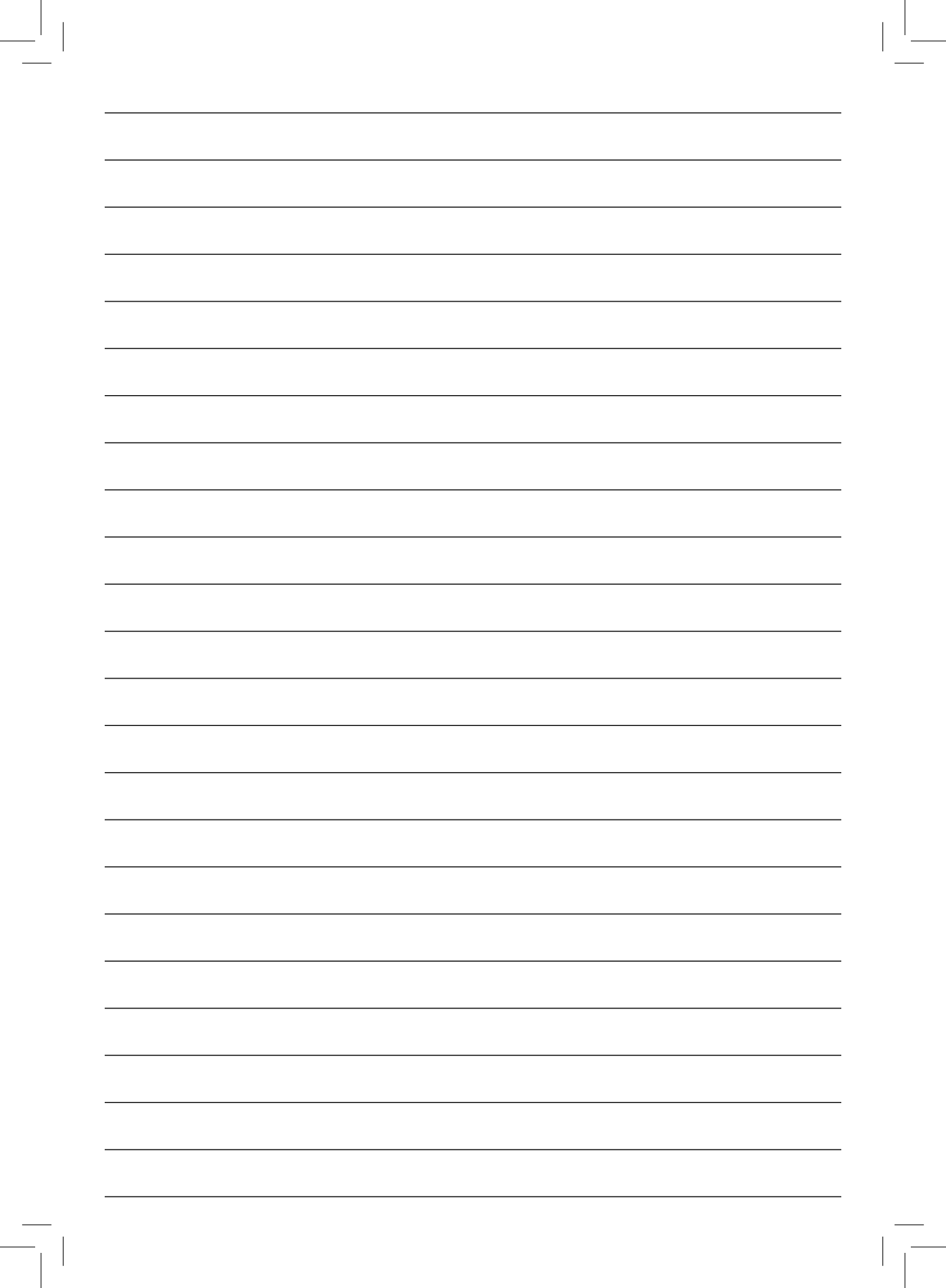



製造商有權對本產品做出任何更改，恕不另行通知。

www.philips.com/saeco

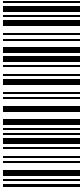

15002585

- Rev.03 del 30-09-12