

HD8827



PHILIPS

Magyar 5
Română 32

1

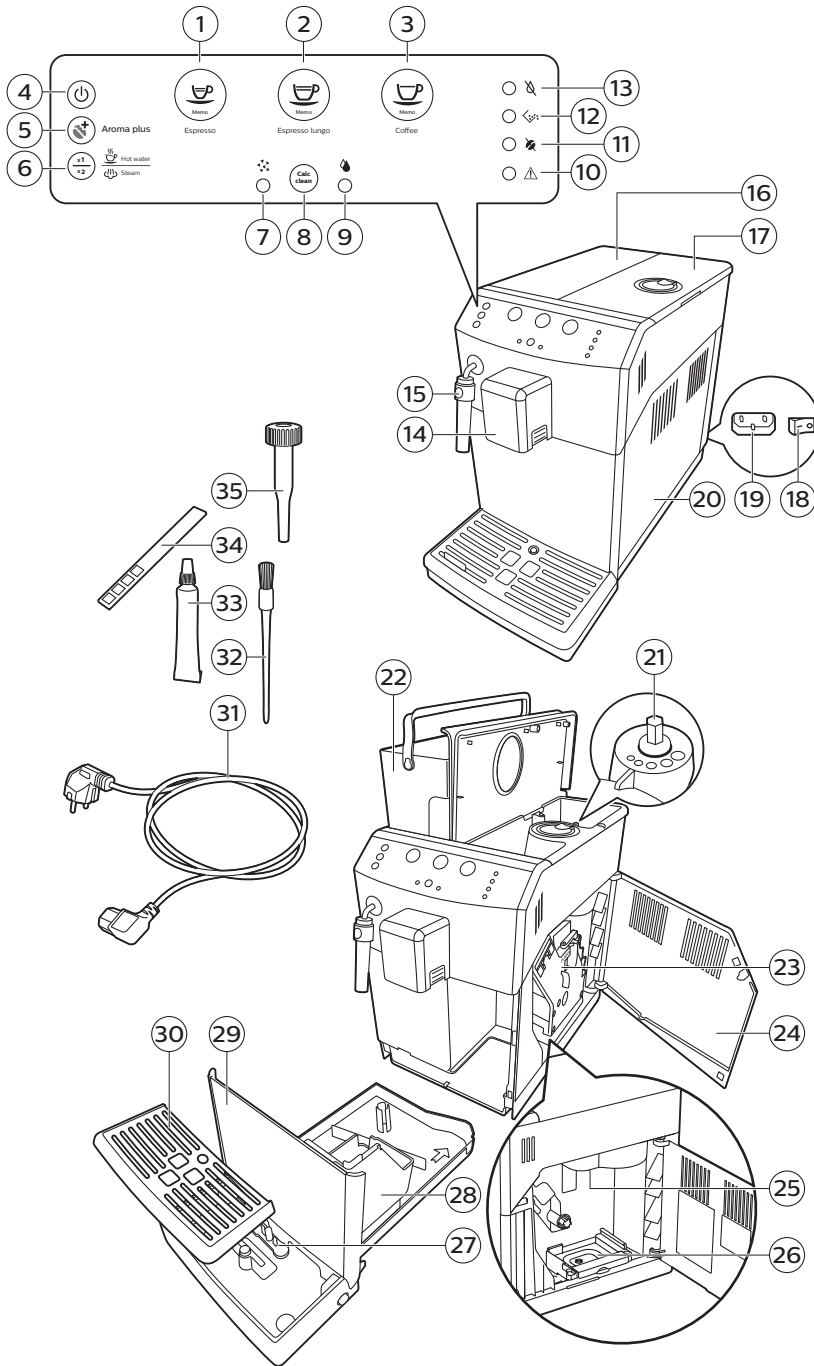

Tartalom

Bevezetés	6
Fontos!	6
Veszély	6
Vigyázat!	6
Figyelem!	7
Elektromágneses mezők (EMF)	7
A készülék bemutatása (1. ábra)	8
Az első üzembe helyezés	8
A belső kör feltöltése	10
Automatikus öblítési ciklus	10
Kézi öblítési ciklus	11
A vízkeménység mérése	12
Az Intenza+ vízsűrő beszerelése	13
A készülék használata	14
Az italajták és a hosszúságuk	14
Presszókávé, hosszú eszpresszó és hosszúkávé főzése	15
A kávéadagoló kifolyójának beállítása	15
1 csésze presszókávé, hosszú eszpresszó és hosszúkávé főzése	15
2 csésze presszókávé, hosszú eszpresszó és hosszúkávé főzése	15
Tejhabosítás	15
Forró víz	16
A mennyiség és az íz beállítása	16
Saeco adaptálórendszer	16
Az aroma plus funkció aktiválása	17
Kávé hosszúságának beállítása a MEMO funkcióval	17
A kávédaráló beállítása	17
Karbantartás és kezelés	18
A cseppfelfogó tálca és a kávézacctartó tisztítása	18
A főzőegység tisztítása	18
Olajozás	20
A klasszikus tejhabosító tisztítása (napi)	21
A klasszikus tejhabosító és a gőzelvezető cső tisztítása (hetente)	21
Vízkőmentesítés	21
Vízkőmentesítés	22
A vízkőmentesítési ciklus megszakítása	23
A fényjelzések jelentése	24
Hibaelhárítás	27
Újrahasznosítás	30
Garancia és terméktámogatás	30
Karbantartási termékek rendelése	30
Műszaki jellemzők	30

Bevezetés

Köszönjük, hogy teljesen automatikus, klasszikus tejjhabosítót is tartalmazó Philips kávéfőzőt vásárolt! A Philips által biztosított teljes körű támogatáshoz kérjük, regisztrálja termékét a www.philips.com/welcome oldalon. A készülékkel szemes kávéból készíthető presszókávé, hosszúkávé, valamint használható gőz és forró víz készítésére is. Ebben a használati útmutatóban minden szükséges információt megtalál a készülék üzembe helyezéséhez, használatához, tisztításához és vízkómentesítéséhez.

Keresse fel weboldalunkat a www.philips.com/support címen, amennyiben bármilyen gondja támad a készülékkel, illetve ha egyéb kérdése merülne fel. Itt részletes tájékoztatás kaphat a készülék tisztításáról és karbantartásáról, megtalálja a gyakran felmerülő kérdéseket, a támogatást nyújtó videókat, valamint a használati útmutatókat is.

Fontos!

A készülék biztonsági funkciókkal van ellátva. Mindenképpen figyelmesen olvassa el és kövesse a biztonsági utasításokat, és csak az ebben a használati útmutatóban leírtak szerint használja a készüléket a nem rendeltetésszerű használat által okozott véletlen sérülések vagy károk elkerülése érdekében. Őrizze meg a felhasználói útmutatót későbbi használat céljából.

Veszély

Vigyázat!

- Csatlakoztassa a készüléket a műszaki jellemzői között megadott feszültségű fali konnektorhoz.
- Csatlakoztassa a készüléket földelt fali konnektorhoz.
- Ügyeljen arra, hogy a tápkábel ne lógjon le az asztalról vagy a munkalapról, illetve ne érjen forró felülethez.
- Ne merítse a készüléket, a hálózati csatlakozódugót és a hálózati vezetéket vízbe (ez áramütés veszélyével jár).
- Ne öntsön folyadékot a hálózati kábel csatlakozójára.
- A forró víz sugarát soha ne irányítsa emberek testrészei felé; ez égés veszélyével jár.
- Ne érintse meg a forró felületeket. A készülék kezeléséhez használja a fogantyúkat és a gombokat.
- Kapcsolja ki a készüléket a hátulján található főkapcsolóval, és húzza ki a hálózati csatlakozódugót a fali aljzatból:
 - Ha rendellenes működés történik.
 - Ha a készüléket hosszabb ideig nem fogják használni.
 - A készülék tisztítása előtt.
- A tápkábelt ne a vezetéknél, hanem a dugónál fogva húzza ki.
- Ne érintse meg nedves kézzel a hálózati csatlakozódugót.
- Ne használja a készüléket, ha a hálózati csatlakozódugó, a tápkábel vagy maga a készülék sérült..

- Ne végezzen módosítást a készüléken vagy a tápkábelén.
- A veszélyek elkerülése érdekében csak a Philips által jóváhagyott szakszervizben végeztesen javítást.
- A készüléket nem használhatják 8 évesnél fiatalabb gyermekek.
- A készüléket 8 éven felüli gyermekek, illetve csökkent fizikai, érzékelési vagy szellemi képességekkel rendelkező, vagy a készülék működtetésében járatlan személyek is használhatják, amennyiben ezt felügyelet mellett teszik, illetve ismerik a készülék biztonságos működtetésének módját és az azzal járó veszélyeket.
- A tisztítást és a felhasználó által is végezhető karbantartást soha ne végezze 8 éven aluli gyermek, és 8 éven felüli gyermek is csak felügyelet mellett végezheti el ezeket.
- A készüléket és a vezetéket tartsa távol 8 éven aluli gyermekektől.
- Vigyázzon, hogy gyermekek ne játsszanak a készülékkel.
- Soha ne helyezze az ujjait vagy más tárgyakat a kávédarálóba.

Figyelem!

- A készülék általános otthoni használatra készült. Nem ajánlott üzletek, irodák, gazdaságok és egyéb munkahelyek személyzeti konyhájába.
- A készüléket mindig sima, stabil felületre helyezze. Tartsa mindig állítva, szállítás közben is..
- Ne tegye a készüléket melegítőlapra vagy forró sütő, fűtőtest, illetve hasonló hőforrás közvetlen közelébe.
- A szemeskávé-tartályba csak pörkölt kávészemeket helyezzen. Károsíthatja a készüléket, ha őrölt kávé, instant kávé, pörköletlen kávészemeket vagy bármilyen más anyagot helyeznek a szemeskávé-tartályba.
- Alkatrész behelyezése vagy eltávolítása előtt hagyja a készüléket lehűlni. A melegítőegység felülete a használatot követően is forró maradhat.
- Soha ne tölts fel a víztartályt meleg, forró vagy szénsavas ásványvízzel, mert az károsíthatja a víztartályt és a készüléket.
- A készülék tisztításához ne használjon dörzsszivacsot, súrolószert vagy maró hatású tisztítószert (pl. benzint vagy acetont). Egyszerűen csak nedves törlőruhát használjon e célra.
- Rendszeresen vízkömentesítse a készüléket. A készülék jelzi, ha vízkömentesítésre van szükség. Ha ezt nem végzi el, előfordulhat, hogy a készülék nem fog megfelelően működni. Ilyen esetben a készülék javítását nem fedezi a jótállás.
- Ne tartsa a készüléket 0 °C alatti hőmérsékleten. A fűtőrendszerben hagyott víz megfagyhat, ami károsíthatja a készüléket.
- Ne hagyjon vizet a víztartályban, ha a készüléket hosszabb ideig nem fogják használni. Ilyenkor előfordulhat a víz szennyeződése. A készülék minden használata alkalmával friss vizet használjon.

Elektromágneses mezők (EMF)

Ez a Philips készülék az elektromágneses terekre érvényes összes vonatkozó szabványnak és előírásnak megfelel.

A készülék bemutatása (1. ábra)

- 1 ESPRESSO gomb
- 2 ESPRESSO LUNGO gomb
- 3 COFFEE gomb
- 4 Be-/kikapcsoló gomb
- 5 AROMA STRENGTH (AROMA ERŐSSÉGE) gomb
- 6 HOT WATER/STEAM (FORRÓ VÍZ/GŐZ) gomb
- 7 Vízkömentesítési ciklus jelzőfénye
- 8 CALC CLEAN gomb
- 9 Öblítő ciklus jelzőfénye
- 10 Általános figyelmeztetőlámpa
- 11 Kávéhiányt jelző lámpa
- 12 Úritendő kávézacstartó jelzőlámpa
- 13 Vízhiányt jelző lámpa
- 14 A kávéadagoló kifolyója
- 15 Klasszikus tejhabosító
- 16 Vízartály fedele
- 17 Szemeskávétartály fedele
- 18 Főkapcsoló
- 19 Vezetékcsatlakozó
- 20 Szervizajtó
- 21 Kávédaráló beállító gombja
- 22 Vízartály
- 23 Főzőegység
- 24 A karbantartó ajtó belsejében, a tisztítási utasításoknál
- 25 Kávékieresztő cső
- 26 Kávémaradványok fiókja
- 27 „Cseppfelfogó tálca megtelt” kijelző
- 28 Kávéőrlemény-tartó
- 29 Cseppfelfogó tálca
- 30 Cseppfelfogó tálca fedele
- 31 Kábel
- 32 Tisztítókefe
- 33 Zsír
- 34 Vízkeménységmérő
- 35 Többfunkciós eszköz (kávédaráló-beállító eszköz és kávécsőtisztító szerszám)

Az első üzembe helyezés

Ezt a készüléket kipróbálták kávéval. Gondosan ki van tisztítva, de lehetséges, hogy maradtak benne kávémaradékok. Garantáljuk azonban, hogy a készülék teljesen új. A legtöbb teljesen automatikus készülékhez hasonlóan először le kell főznie néhány kávé, mire a készülék önbeállítási funkciója befejeződik, és a legjobb ízt hozza ki a kávéból.

- 1 Távolítsa el a készülékről minden csomagolóanyagot.

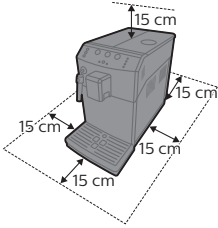

- 2 Helyezze a készüléket asztalra vagy munkalapra a csaptól, mosogatótól és meleg felületektől távol.

Megjegyzés: Hagyjon legalább 15 cm szabad helyet a készülék felett, mögött és mellette mindkét oldalon.

- 3 Megjegyzés: A készüléket csak a használatát jól ismerő személy működtetheti. Működés közben soha ne hagyja felügyelet nélkül a készüléket.

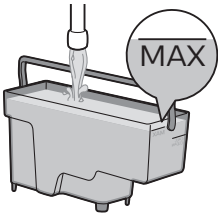

- 4 Öblítse ki a víztartályt. Töltse meg friss vízzel a víztartályt a MAX szintjelzésig.

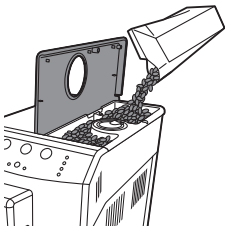

- 5 Nyissa fel a szemeskávét-tartály fedelét. Töltse meg a szemeskávét-tartályt kávészemekkel, és csukja be a fedelét.

Megjegyzés: Ne töltse túl a szemeskávét-tartályt, nehogy a daráló megsérüljön.

Figyelem! Csak presszókávéhoz való szemes kávéfét használjon. Ne használjon őrölt kávéfét vagy pörköletlen kávészemeket, sem karamellizált szemes kávéfét, mert azok károsíthatják a készüléket.

Megjegyzés: Ne tegyen őrölt kávéfét, vizet vagy babkávéfét a kieresztőcsőbe.

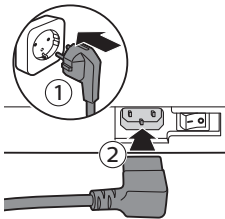

- 6 Csatlakoztassa a hálózati csatlakozódugót a fali konnektorba (1), és helyezze be a kisméretű csatlakozódugaszt a készülék hátulján található aljzatba (2).

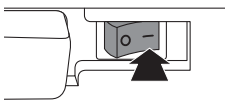

- 7 A készülék bekapcsolásához állítsa a főkapcsolót az ON (bekapcsolt) állásba.

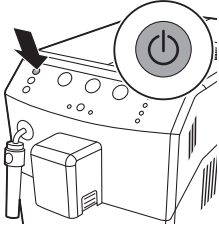

8 Nyomja meg a be/kikapcsoló gombot.

A belső kör feltöltése

A kezdeti felmelegedési folyamat során a friss víz átfolyik a belső körön, és felmelegíti a készüléket. Ez eltart néhány másodpercig.

1 Helyezzen egy edényt a klasszikus tejhabosító alá.

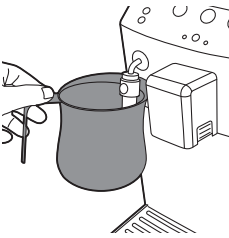

2 A vízhiányt jelző és az általános figyelmeztetőlámpa egyszerre villog.
- Az ESPRESSO gomb világitani kezd.



3 Nyomja meg az Espresso gombot.
- A készülék felmelegszik, miközben az ESPRESSO, az ESPRESSO LUNGO és a COFFEE gomb egyszerre villog.

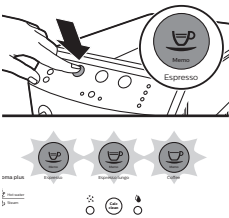

Automatikus öblítési ciklus

Ha a gép felmelegedett, automatikus öblítési ciklust hajt végre, melynek során a belső kört friss vízzel öblíti át. A ciklus során a készülék vizet ereszt ki a kávéadagoló kifolyójából.

1 Tegyen egy edényt a kávéadagoló kifolyója alá.



- Az ESPRESSO, az ESPRESSO LUNGO és a COFFEE gomb egyszerre villog.
- A ciklus automatikusan véget ér.

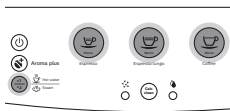

- Várja meg, hogy az ESPRESSO, az ESPRESSO LUNGO, a COFFEE és a HOT WATER/STEAM gomb folyamatosan világitson.



Kézi öblítési ciklus

A kézi öblítési ciklus során a készülék egy csésze kávéfőz, hogy előkészítse használatra a belső kört.

- 1 Tegyen egy edényt a kávéadagoló kifolyója alá.

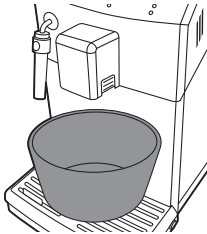

- 2 Ellenőrizze, hogy az ESPRESSO, a COFFEE és a HOT WATER/STEAM gomb folyamatosan világit-e.



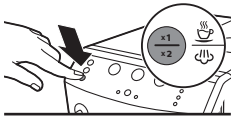
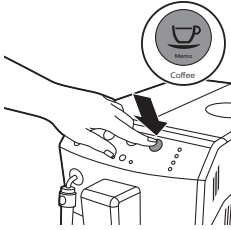

- 3 Nyomja meg a COFFEE gombot.
 - A készülék megkezd egy csésze kávé lefőzését, hogy használatra kész állapotba hozza a belső kört. Ez a kávé nem iható.
- 4 A főzési ciklus befejeződése után ürítse ki az edényt.
- 5 Helyezze vissza az edényt a klasszikus tejhabosító alá.

- 6 Nyomja meg egyszer a HOT WATER/STEAM gombot. A készülék elkezd vizet adagolni.
 - A HOT WATER/STEAM gomb lassan villog.
- 7 Készíttessen a géppel forró vizet egészen addig, amíg a vízhiányt jelző lámpa nem kezd el folyamatosan világítani.

Megjegyzés: Ha le szeretné állítani a kézi öblítési ciklust, nyomja meg a HOT WATER/STEAM gombot; a ciklus újraindításához nyomja meg újra a HOT WATER/STEAM gombot.

- 8 Töltse meg friss vízzel a víztartályt a MAX szintjelzésig.

Megjegyzés: Az automatikus öblítési ciklus akkor indul el, amikor a készülék már legalább 30 perce készenléti üzemmódban vagy kikapcsolt állapotban van. Ha a készüléket már legalább 2 hete nem használta, kézi öblítési ciklust kell végeznie.

A kávéfőző gép használatra kész.

A vízkeménység mérése

Ahhoz, hogy a készülék beállításait a helyi víz keménységéhez tudja igazítani, mérje meg a vízkeménységet a mellékelt vízkeménységi tesztcsíkkal.



- 1 Mártsa friss vízbe 1 másodpercre a (készülékhez mellékelt) vízkeménységi tesztcsíkot.
- 2 Vegye ki a vízből a vízkeménységi tesztcsíkot, és várjon kb. 1 percig.

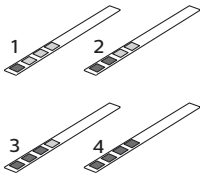

- 3 Ellenőrizze, hány négyzet színe változott pirosra, és vesse össze az alábbi táblázat vízkeménységi értékeivel.

piros négyzetek száma

beállítandó érték

vízkeménység

1/2	A	nagyon lágy víz/ lágy víz
3	B	kemény víz
4	C	nagyon kemény víz

Az Intenza+ vízszűrő beszerelése

Az Intenza+ vízszűrő megakadályozza a vízkő lerakódását a készülékben, ezért javasolt a beszerelése. Az Intenza+ vízszűrőt külön vásárolhatja meg. További részletekért lásd a „Jótállás és terméktámogatás” című fejezet „Karbantartási termékek megrendelése” című részét.

Megjegyzés: Cserélje 2 havonta az INTENZA+ szűrőt.

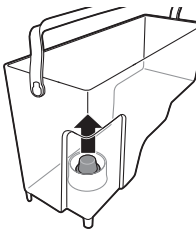

- 1** Vegye ki a kis fehér szűrőt a víztartályból, és tárolja száraz helyen.

Megjegyzés: Kérjük, őrizze meg a kis fehér szűrőt későbbi használatra. Szüksége lesz rá a vízkőmentesítési folyamat során.



- 2** Vegye ki a szűrőt a csomagolásból, és merítse hideg vízbe a nyílással felfelé. Nyomja meg óvatosan a szűrő oldalait, hogy a levegőbuborékok eltávozhassanak.

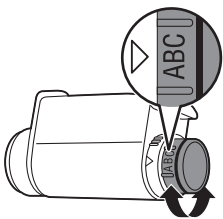

- 3** Forgassa el a szűrő gombját a lakóhelyén használt víz keménységének megfelelő beállításig.
- a Nagyon lágy víz/ lágy víz
 - b Kemény víz
 - c Nagyon kemény víz

Megjegyzés: A víz keménységét tesztcsikkal ellenőrizheti.

14 Magyar

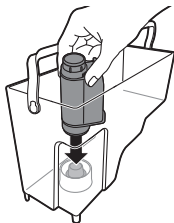

- 4 Helyezze a szűrőt az üres víztartályba. Nyomja lefelé ütközésig.
- 5 Töltse fel friss vízzel a víztartályt egészen a MAX jelzésig, majd csúsztassa be a készülékbe.



- 6 Ellenőrizze, hogy az ESPRESSO, az ESPRESSO LUNGO, a COFFEE és a HOT WATER/STEAM gomb folyamatosan világít-e.



- 7 Nyomja meg egyszer a HOT WATER/STEAM gombot. A HOT WATER/STEAM gomb villog.
 - Hagyja, hogy a készülék kiadagolja a forró vizet, és a víztartály kiürüljön.
 - A vízhiányt jelző fény folyamatosan világít.
- 8 Töltse fel friss vízzel a víztartályt egészen a MAX szintjelzéséig, majd helyezze vissza a készülékbe.
 - Várja meg, hogy az ESPRESSO, az ESPRESSO LUNGO, a COFFEE és a HOT WATER/STEAM gomb folyamatosan világítson.A kávéfőző gép használatra kész.

A készülék használata

Az italfajták és a hosszúságuk

Ital neve	Leírás
Espresso	Kávé vastag crema réteggel, kis csészében
Espresso Lungo	Hosszabb espresso vastag crema réteggel, közepes méretű csészében
Kávé	Normál csésze kávé, ha nagyobb mennyiséget szeretne

Ital neve	Standard hosszúság	Beállítható hosszúságtartomány
Espresso	40 ml	20–230 ml
Espresso Lungo	80 ml	20–230 ml
Hosszúkávé	120 ml	20–230 ml

Forró víz

300 ml

Megjegyzés: A feni hosszúságértékek hozzávetőleges értékek.

Presszókávé, hosszú eszpresszó és hosszúkávé főzése

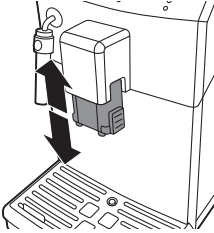

A kávéadagoló kifolyójának beállítása

A készülék használható különböző típusú kávék adagolására különböző méretű csészékbe és bögrékbe. A kávéadagoló kifolyója magasságának a csésze vagy bögre méretéhez való beállításához csúsztassa a kávéadagoló kifolyóját felfelé vagy lefelé.

1 csésze presszókávé, hosszú eszpresszó és hosszúkávé főzése

- 1 Tegyen egy csészét a kávéadagoló kifolyója alá.
- 2 A választott kávé lefőzéséhez nyomja meg az ESPRESSO, az ESPRESSO LUNGO vagy a COFFEE gombot.
 - A kiválasztott ital gombja lassan villog.
- 3 Ha az előre beállított mennyiség kifolyt, a készülék leáll.

Megjegyzés: Ha le akarja állítani a kávéfőzést az előre beállított kávé mennyiség teljes kiadagolása előtt, nyomja meg az előzőleg kiválasztott ital gombját.

2 csésze presszókávé, hosszú eszpresszó és hosszúkávé főzése

- 1 Tegyen két csészét a kávéadagoló kifolyója alá.
- 2 A választott kávé lefőzéséhez nyomja meg kétszer az ESPRESSO, az ESPRESSO LUNGO vagy a COFFEE gombot.
 - A kiválasztott ital gombja kétszer gyorsan felvillan.

A készülék automatikusan a megfelelő mennyiségű kávé őrli meg és adagolja. Két csésze ital elkészítése két őrlési és főzési ciklust jelent, amit a gép automatikusan hajt végre.

- 3 Ha az előre beállított mennyiség kifolyt, a készülék leáll.

Megjegyzés: Ha le akarja állítani a kávéfőzést az előre beállított kávé mennyiség teljes kiadagolása előtt, nyomja meg az előzőleg kiválasztott ital gombját.

Tejhabosítás

Figyelmeztetés: Forrázás veszélye! Az ital adagolása előtt kis mennyiségű forró víz távozhat a készülékből. Kizárólag a megfelelő védőszárat használja.

Megjegyzés: Az optimális habosítás érdekében legalább 3% fehérjetartalmú, hideg (körülbelül 5 °C hőmérsékletű) tejet használjon. Használhat teljes tejet

vagy félszíros tejet. Használható zsírszegény tej, szójatej vagy laktózmentes tej is.

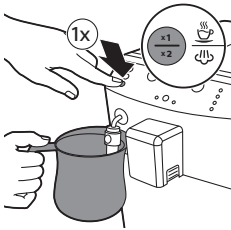
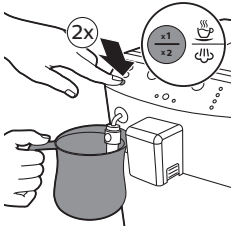

- 1 Töltsön fel egy edényt az 1/3-áig hideg tejjel.
- 2 Merítse bele a tejszeletet a klasszikus tejhabosítót. Nyomja meg kétszer a HOT WATER/STEAM gombot.
 - A HOT WATER/STEAM gomb kétszer felvillog.
- 3 Az edényt lassan kevergetve és fel-le mozgatva habosítsa a tejet.

- 4 A habosítás leállításához nyomja meg egyszer a HOT WATER/STEAM CLEAN gombot.

Megjegyzés: A HOT WATER/STEAM gomb megnyomását követően a készülék csak néhány másodperc után hagyja abba a tejhabosítást.

Megjegyzés: A tejhabosítás 3 perc után leáll. Nyomja meg a HOT WATER/STEAM gombot kétszer, ha folytatni szeretné a tejhabosítást.

- 5 Vegye ki a klasszikus tejhabosító külső részét, és öblítse el langyos csapvízzel. Nyomja meg egyszer a HOT WATER/STEAM gombot, és adagoljon forró vizet 5 másodpercig.

Forró víz

Figyelmeztetés: Forrázás veszélye! Kizárólag a megfelelő védőszárnál fogja meg a gőzkivezető csövet. Az ital adagolása előtt kis mennyiségű forró víz távozik a készülékből.

- 1 Helyezzen egy csészét a klasszikus tejhabosító alá.
- 2 Nyomja meg egyszer a HOT WATER/STEAM gombot.
 - A HOT WATER/STEAM gomb lassan villog.
 - A forró víz adagolása automatikusan elkezdődik.
- 3 A forróvíz-adagolás leállításához nyomja meg egyszer a HOT WATER/STEAM gombot.
 - A HOT WATER/STEAM gomb lassan villog.



A mennyiség és az íz beállítása

Saeco adaptálórendszer

A kávé egy természetes termék, és a tulajdonságai különbözhetnek a termőhelytől, a keveréktől és a pörköléstől függően. A készülék önbeállítási funkcióval rendelkezik, amely lehetővé teszi, hogy a legjobb ízt hozza ki az

Ön kedvenc kávébabjaiból. Néhány kávé lefőzése után automatikusan beállítódik.

Az aroma plus funkció aktiválása

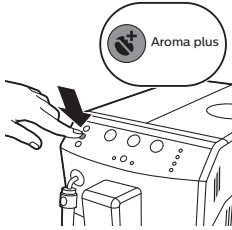

Ha erősebb kávé szeretne, nyomja meg az aroma plus gombot. Amikor az aroma plus funkció aktív, az aroma plus gomb háttere világít.

Kávé hosszúságának beállítása a MEMO funkcióval

Az ital mennyiségét beállíthatja a saját ízlése és a csészék mérete szerint.

- 1 Tegyen egy csészét a kávéadagoló kifolyója alá.
- 2 A presszókávé hosszúságának beállításához nyomja meg és tartsa lenyomva az ESPRESSO gombot, amíg az gyorsan villogni nem kezd. Engedje el az ESPRESSO gombot, és a gép programozás üzemmódba lép.
 - A gép elkészít egy presszókávé.
- 3 Nyomja meg az ESPRESSO gombot, ha a csésze a kívánt mennyiségű presszókávé tartalmazza.

Az ESPRESSO gomb programozása megtörtént: megnyomásakor a készülék mindig a beállított mennyiségű presszókávé fűz. A hosszú eszpresszó és a hosszúkávé hosszának beállításához ugyanezt az eljárást alkalmazza: nyomja meg és tartsa lenyomva az ital gombját, majd nyomja meg az ital gombját újra, ha a csésze a kívánt mennyiséget tartalmazza.

A kávédaráló beállítása

A kávédaráló beállításai csak a kávédaráló-beállító eszközzel módosíthatók. A kerámia kávédaráló minden kiválasztott beállítás esetén tökéletesen egyenletes darálást végez minden lefőzött csésze kávéhoz. A daráló használatával a kávé teljes aromája megmarad, és tökéletes ízű lesz minden csésze kávé.

Megjegyzés: Csak akkor lehet beállítani a kávédaráló beállításait, ha a készülék kávébab őrlését végzi.

- 1 Tegyen egy csészét a kávéadagoló kifolyója alá.
- 2 Nyissa fel a szemeskávé-tartály fedelét.
- 3 Nyomja meg az Espresso gombot.

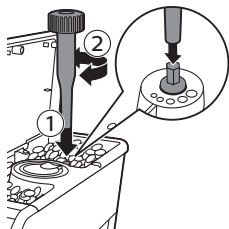

- 4 Ha a daráló elkezd a darálást, helyezze a darálóbeállító eszközt a darálóbeállítási gombra (1). Forgassa el a gombot jobbra vagy balra (2).
- Összesen 5-féle kávédaráló-beállítás közül lehet választani. Minél kisebb a pont, annál erősebb lesz a kávé.

Figyelem! A daráló károsodásának megelőzése érdekében ne forgassa el egyszerre egynél több fokkal a darálóbeállítási gombot.

Karbantartás és kezelés

A karbantartás fontos a készülék élettartamának meghosszabbításához és a kávé optimális minőségének és ízének biztosításához.

A cseppfelfogó tálca és a kávézacctartó tisztítása

- Ha a cseppfelfogó tálcan keresztül felemelkedik a cseppfelfogó tálca megtelt jelző, a cseppfelfogó tálca megtelt. Naponta ürítse ki, és tisztítsa meg a cseppfelfogó tálcat.

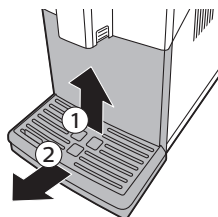

- 1 Húzza ki a cseppfelfogó tálcat a készülékből.
- 2 A kávézacctartó ürítése a készülék bekapcsolt állapotában történjen. Ha a kávézacctartó ürítése a készülék kikapcsolt állapotában történt, akkor a számláló nem nullázódik.
- 3 Ürítse ki a cseppfelfogó tálcat, majd öblítse le a csap alatt.
- 4 Helyezze vissza a kávézacctartót a cseppfelfogó tálcába.
- 5 Csúsztassa a cseppfelfogó tálcat a készülékbe, amíg a helyére nem kattán.

A víztartály tisztítása

- 1 Rendszeresen vegye ki a készülékből a víztartályt, és öblítse ki tiszta vízzel.
- 2 Töltse fel friss vízzel a víztartályt egészen a MAX szintjelzéséig, majd helyezze vissza a készülékbe.

A kávétartályok tisztítása

- Havonta tisztítsa ki a szemeskávé-tartályt száraz ruhával.

A főzőegység tisztítása

A főzőegység heti tisztítása

- 1 Vegye ki a cseppfelfogó tálcat a kávézacctartóval együtt.
- 2 Ürítse ki a cseppfelfogó tálcat, majd öblítse le a csap alatt.
- 3 Ürítse ki a kávézacctartót, majd öblítse el langyos vízzel.
- 4 Kapcsolja ki a készüléket, és a csatlakozódugót húzza ki a fali aljzatból.
- 5 Nyissa ki a szervizajtót.

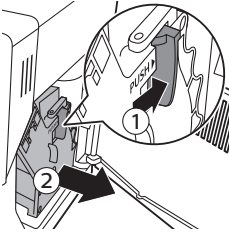

- 6 Nyomja meg a PUSH (NYOMÁS) gombot (1), majd húzza meg a főzőegység fogantyúját, és vegye ki a készülékből (2).

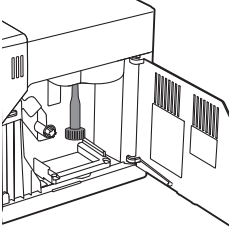

- 7 A mellékelt eszközzel alaposan tisztítsa ki a kávékieresztő csövet. Helyezze be az ábrán látható módon.

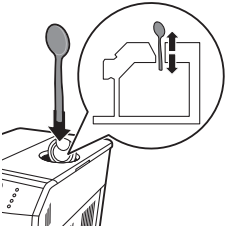

- 8 Egy kanál nyelével alaposan tisztítsa ki a kávékieresztő csövet. Helyezze be az ábrán látható módon.

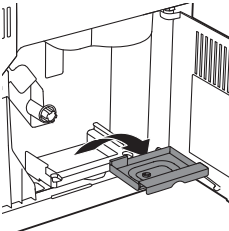

- 9 Vegye ki a kávézacstartót, ürítse ki, majd öblítse el langyos vízzel. Szárítsa meg, és helyezze vissza.

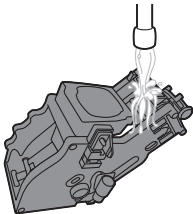

- 10 Alaposan öblítse ki a főzőegységet langyos vízzel. Gondosan tisztítsa meg a felső szűrőt.

Figyelem! Ne tegye a főzőegységet mosogatógépbe, és ne tisztítsa mosogatószerrel vagy tisztítószerrel. Ez a főzőegység meghibásodását okozhatja, és ronthatja a kávé ízét.

- 11 Hagyja a főzőegységet teljesen megszáradni a levegőn.

Megjegyzés: Ne tisztítsa a főzőegységet ruhával, mert a belsejében összegyűlhetnek a ruhából származó szálak.

- 12 A készülék belsejét puha, nedves ruhával tisztítsa.

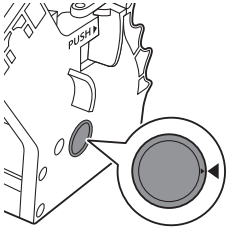

13 Mielőtt a főzőegységet visszacsúsztatná a készülékbe, ügyeljen arra, hogy az oldalán lévő két referenciajelzés egybeessen. Ha nem esnek egybe, végezze el a következő lépést:

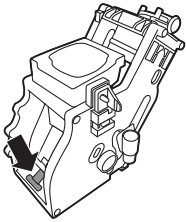

- Ügyeljen arra, hogy a kar érintkezzen a főzőegység talpával.

14 Ügyeljen arra, hogy a főzőegység rögzítőhorogja a megfelelő helyzetben legyen.

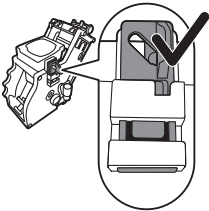

- Ahhoz, hogy a horog megfelelően helyezkedjen el, tolja felfelé a felső helyzetbe.

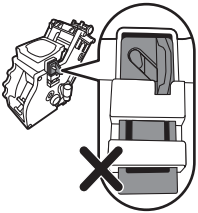

- Ha a horog még mindig a legalsó helyzetben van, akkor nem megfelelően helyezte el.

15 Az oldalsó vezetősínek mentén csúsztassa vissza a főzőegységet a készülékbe, amíg a helyére nem rögzül egy kattanással.

Figyelem! Ne nyomja meg a PUSH nyomógombot.

16 Zárja be a szervizajtót.

Olajozás

A főzőegység a gép optimális működése érdekében kenést igényel. A kenés gyakoriságát az alábbi táblázat tartalmazza. Támogatásért látogasson el weboldalunkra: www.philips.com/support.

Használat	Készítmények száma naponta	Kenés gyakorisága
Alacsony	1-5	4 havonta
Normál	6-10	2 havonta
Erős	>10	Havonta

1 Kapcsolja ki a készüléket, és a csatlakozódugót húzza ki a fali aljzatból.

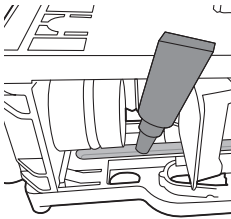
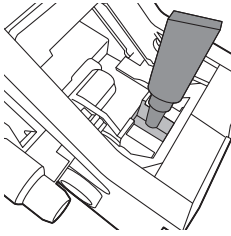

- 2 Vegye ki a főzőegységet, és öblítse le langyos folyó vízzel „A főzőegység heti tisztítása” részben leírtaknak megfelelően.
- 3 Kenje be zsírral vékonyan a főzőegység alján a tengely környékét.

- 4 Kenjen zsírt vékonyan mindkét oldalon a sínekre (lásd az ábrát).
- 5 Helyezze be a főzőegységet „A főzőegység heti tisztítása” részben leírtak szerint.

A zsírzótubus többször is használható.

A klasszikus tejhabosító tisztítása (napi)

Vegye ki a klasszikus tejhabosító külső részét, és öblítse ki tiszta vízzel.

A klasszikus tejhabosító és a gőzelvezető cső tisztítása (hetente)

- 1 Vegye ki a klasszikus tejhabosító külső részét, és öblítse ki tiszta vízzel.
- 2 Vegye le a klasszikus tejhabosító felső részét a gőzelvezető csőről, és öblítse ki tiszta vízzel.
- 3 A gőzelvezető csövet nedves ruhával tisztítsa.
- 4 Tegye vissza felső részt a forróvíz-/gőzelvezető csőre (ügyeljen rá, hogy teljesen a helyére kerüljön).
- 5 Szerelje vissza a klasszikus tejhabosító részeit.

Vízkömentesítés

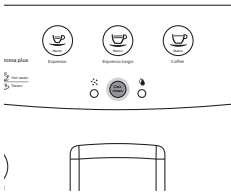

Ha a CALC CLEAN gomb folyamatosan világít, a készüléket vízkömentesíteni kell. Ha a gomb jelzése ellenére nem végzi el a vízkömentesítést, a készülék nem fog megfelelően működni. Ilyen esetben a készülék javítását nem fedezi a jótállás.

A készülék vízkömentesítéséhez csak Saeco vízkömentesítő oldatot használjon. A Saeco vízkömentesítő oldat a készülék optimális működésének biztosítására készült. Más vízkömentesítő termékek károsíthatják a készüléket, és a maradványuk a vízben maradhat. A Saeco vízkömentesítő oldat megvásárolható a Philips online boltjában: www.shop.philips.com/service. A vízkömentesítési eljárás 30 percig tart, és egy vízkömentesítési ciklusból és egy öblítési ciklusból áll. Az ESPRESSO gomb megnyomásával szüneteltetheti a vízkömentesítési vagy öblítési ciklust. A vízkömentesítési vagy öblítési ciklus folytatásához nyomja meg az ESPRESSO gombot.

Vízkőmentesítés

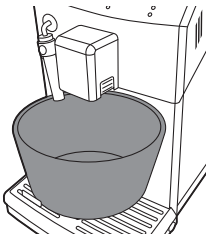
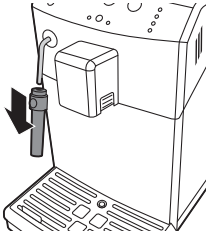

- 1 Vegye ki és ürítse ki a cseppfelfogó tálcat és a kávézacctartót. Tegye vissza a cseppfelfogó tálcat és a kávézacctartót a helyére.
- 2 Vegye le a klasszikus tejjhabosítót a forróvíz-/gőzelvezető csőről.
- 3 Vegye ki a víztartályt, és szerelje le róla az „INTENZA+” vízsűrőt (ha van). Cserélje le a kis fehér eredetire.
- 4 Öntse a vízkőmentesítési oldatot a víztartályba. Töltse meg friss vízzel a víztartályt a CALC CLEAN (VÍZKŐMENTESÍTÉS) szintjelzésig. Helyezze vissza a víztartályt a készülékbe.
- 5 Tegyen egy nagy edényt (1,5 l) a forróvíz-/gőzelvezető cső és a kávéadagoló kifolyója alá.
- 6 Nyomja meg és tartsa lenyomva a CALC CLEAN gombot 3 másodpercig, hogy elinduljon a vízkőmentesítési ciklus. A ciklus időtartama alatt az ESPRESSO gomb folyamatosan világít, a CALC CLEAN gomb pedig villog.
- 7 A vízkőmentesítési ciklus jelzőfénye folyamatosan világít. A készülék elkezd kiadagolni a vízkőmentesítő folyadékot körülbelül 20 perces időközönként.

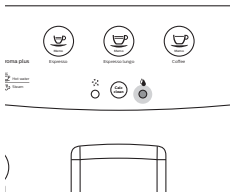

- 8 Hagyja, hogy a gép egészen addig adagolja a vízkömentesítő folyadékot, amíg a vízhiányt jelző lámpa nem kezd el folyamatosan világítani.
- 9 Távolítsa el a víztartályt, és öblítse ki. Töltse fel friss vízzel a víztartályt egészen a MAX szintjelzéséig, majd helyezze vissza a készülékbe.
- 10 Üritse ki a cseppfelfogó tálcát és az edényt, majd helyezze vissza.
- 11 Az öblítési ciklus jelzőfénye folyamatosan világít. Az öblítési ciklus elindításához nyomja meg az ESPRESSO gombot, ha az villog.
- 12 Ha az öblítési ciklus véget ért, a CALC CLEAN gomb fénye kialszik.
- 13 A készülék bemelegszik, és automatikus öblítési ciklust hajt végre. Az ESPRESSO és a COFFEE gomb egyszerre villog. A vízkömentesítési ciklus befejeződött.

Figyelem! Ha a vízhiányt jelző fény folyamatosan világít és az öblítő ciklus jelzőfénye nem alszik ki, a víztartály nem lett feltöltve a MAX jelzésig az öblítési ciklushoz. Töltse fel friss vízzel a víztartályt, és ismételje meg a folyamatot a 10. lépéstől.

- 14 Vegye ki a cseppfelfogó tálcát, öblítse el, majd helyezze vissza. Üritse ki az edényt.
- 15 Szerelje vissza az Intenza+ vízsűrőt (ha van).
- 16 Távolítsa el a víztartályt, és öblítse ki.
- 17 Szerelje vissza a klasszikus tejhabosítót.
- 18 A főzőegység tisztításához végezze el a „Weekly brew group cleaning” (A főzőegység heti tisztítása) ciklust.
A kávéfőző gép használatra kész.

A vízkömentesítési ciklus megszakítása

Ha a vízkömentesítő művelet elindítása megtörtént, le kell futtatni egészen a végéig, a készülék kikapcsolása nélkül. Ha a készülék megakad a ciklus folyamán, megszakíthatja a vízkömentesítési eljárást a be-/kikapcsoló gomb megnyomásával. Ilyen esetben, illetve áramszünet vagy a tápkábel véletlen kihúzódása esetén végezze el a következő lépéseket:

- 1 Vegye ki a víztartályt, öblítse el, majd töltsen fel tiszta vízzel a MAX szintig.
- 2 Ügyeljen arra, hogy a főkapcsoló ON (BE) helyzetbe legyen állítva.
- 3 A be-/kikapcsoló gombbal kapcsolja be a készüléket.
- 4 Várja meg, hogy az ESPRESSO, a COFFEE és a HOT WATER/STEAM gomb folyamatosan világítson.
- 5 Üritse ki a cseppfelfogó tálcát, majd helyezze vissza.
- 6 Üritse ki az edényt, majd helyezze vissza.
- 7 Nyomja meg a HOT WATER/STEAM gombot víz adagolásához. Ugyanezt a gombot nyomja meg a víz adagolásának leállításához.
- 8 Üritse ki az edényt.
- 9 Tegye az edényt a kávéadagoló kifolyója alá.
- 10 Nyomja meg a COFFEE gombot.
- 11 Ismétlje meg a 9–10. lépést.
- 12 Üritse ki az edényt.

Ha a CALC CLEAN gomb továbbra is világít, mihamarabb egy újabb vízkömentesítést kell elvégezni.

A kávéfőző gép használatra kész.

A fényjelzések jelentése

- Az ESPRESSO és a COFFEE gomb villog. A készülék bemelegszik, vagy automatikus öblítési ciklust hajt végre.



- Az ESPRESSO gomb folyamatosan világít, a vízhiányt jelző és az általános figyelmeztetőlámpa villog. Fel kell tölteni a belső kört. Nyomja meg az ESPRESSO gombot, és az ESPRESSO gomb fénye kialszik. A vízhiányt jelző lámpa és az általános figyelmeztetőlámpa villog a kör feltöltése alatt. A lámpák a kör teljes feltöltésekor alszanak ki.



- Az ESPRESSO, az ESPRESSO LUNGO, a COFFEE és a HOT WATER/STEAM gomb egyszerre villog. A készülék italkészítésre kész.



- Az ESPRESSO gomb lassan villog. A gép elkészít egy csésze presszókávét.



- A COFFEE gomb lassan villog. A gép elkészít egy csésze hosszúkávét.



- Az ESPRESSO gomb kétszer gyorsan felvillan. A gép elkészít két csésze presszókávét.



- A COFFEE gomb kétszer gyorsan felvillan. A gép elkészít két csésze hosszúkávét.



- Az ESPRESSO gomb gyorsan villog. A gép beprogramozza a főzendő presszókávé mennyiségét.



- A COFFEE gomb gyorsan villog. A gép beprogramozza a főzendő hosszúkávé mennyiségét.



- A HOT WATER/STEAM gomb lassan villog. A készülék forró vizet vagy gőzt adagol.



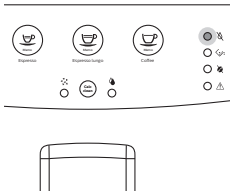

- A vízhiányt jelző fény folyamatosan világít. Töltse fel a víztartályt.

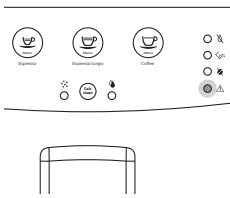

- Az általános figyelmeztetőlámpa folyamatosan világít. Helyezze be a készülékbe a cseppfelfogó tálcát és a kávézacstartót, majd zárja be a szervizajtót.

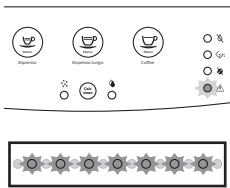

- Az általános figyelmeztetőlámpa gyorsan villog. A készülék visszaállítása miatt a főzőegység visszaáll alaphelyzetbe.

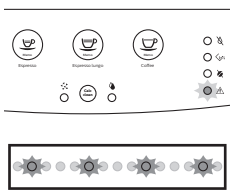

- Az általános figyelmeztetőlámpa lassan villog. Helyezze be a főzőegységet.

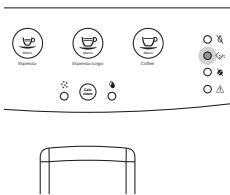

- Az üritendő kávézacstartó jelzőlámpa folyamatosan világít. Üritse ki a kávézacstartót.



- Az üritendő kávézacctartó jelzőlámpa villog. A kávézacctartó nem került vissza a készülékbe. Várjon, amíg az üritendő kávézacctartó jelzőlámpa kialszik, az általános figyelmeztetőlámpa pedig folyamatos világításra vált. Helyezze be a kávézacctartót, és zárja be a szervizajtót.



- A kávéhiányt jelző lámpa folyamatosan világít. Töltse meg a szemes kávé tartályát szemes kávéval, és indítsa el újra a főzési ciklust. Nyomja meg ismét a kívánt ital gombját, és a kávéhiány jelzőlámpája kialszik. Adagolhat gőzt és forró vizet is, amikor a gépen ez a figyelmeztető jel megjelenik.



- A CALC CLEAN jelzőlámpa folyamatosan világít. Ha vízkömentesítést kell végeznie, kövesse a „Vízkömentesítés” fejezet utasításait.



- Egyszerre villog a vízhiányt és az üritendő kávézacctartót jelző lámpa, valamint az általános figyelmeztetőlámpa. A készülék nem működik. Kapcsolja ki a készüléket, majd 30 másodperc múlva kapcsolja vissza. Ismétlje meg az eljárást még 2 vagy 3 alkalommal. Ha a készülék nem kapcsol be, forduljon országá Philips vevőszolgálatához.

Hibaelhárítás

Ez a fejezet összefoglalja a készülékkel kapcsolatban leggyakrabban felmerülő problémákat. Ha a hibát az alábbi útmutató segítségével nem tudja elhárítani, látogasson el a www.philips.com/support weboldalra, és tekintse meg a gyakran felmerülő kérdések listáját, vagy forduljon az országában illetékes ügyfélszolgálathoz.

Probléma

Ok

Megoldás

28 Magyar

A készülék alatt víz jelenik meg.	A cseppfelfogó tálca teljesen megtelt, és túlcordult.	Üritse ki a cseppfelfogó tálcat, ha a cseppfelfogó tálcan keresztül felemelkedik a cseppfelfogó tálca megtelt jelző. A készülék vízkömentesítése előtt mindig ürítse ki a cseppfelfogó tálcat.
	A készülék nem vízszintes felületre van helyezve.	Helyezze a készüléket vízszintes felületre, hogy a cseppfelfogó tálca megtelését jelző lámpa megfelelően működjön.
A készülék nem kapcsolódik be.	A készülék nincs csatlakoztatva a hálózathoz.	Ellenőrizze, hogy a hálózati csatlakozókábel megfelelően be van dugva.
A cseppfelfogó tálca gyorsan megtelik.	Ez normális jelenség. A készülék vízzel tisztítja a belső kört és a főzőegységet is. Valamennyi víz a belső körből egyenesen a cseppfelfogó tálcába folyik.	Ha a cseppfelfogó tálca fedelén keresztül felemelkedik a „Cseppfelfogó tálca megtelt” jelző, ürítse ki a cseppfelfogó tálcat.
		A kifolyó víz összegyűjtésére helyezzen egy csészét az adagolócső alá.
A főzőegységet nem lehet eltávolítani.	A főzőegység nincs megfelelően elhelyezve.	Csukja be a karbantartó ajtót. Kapcsolja ki, majd ismét be a készüléket. Várja meg a készülék készen állását mutató képernyőt, majd vegye ki a főzőegységet.
	A kávézacctartó eltávolítása nem történt meg.	Vegye ki a kávézacctartót a főzőegység kivétele előtt.
	A készülék még mindig a vízkömentesítési eljárásnál tart.	Nem lehet eltávolítani a főzőegységet, ha a vízkömentesítés folyamatban van. Először be kell fejezni a vízkömentesítést, és utána lehet eltávolítani a főzőegységet.
A főzőegységet nem lehet behelyezni.	A főzőegység nincs megfelelően elhelyezve.	A főzőegységet a visszahelyezés előtt nem állították nyugalmi pozícióba. Győződjön meg arról, hogy a kar érintkezik a főzőegység talpával, és a főzőegység horogja megfelelő helyzetben van.
		A készülék visszaállításához kapcsolja ki, majd ismét be. Helyezze vissza a cseppfelfogó tálcat és a kávézacctartót. Hagyja kint a főzőegységet. Zárja be a karbantartó ajtót, és kapcsolja a készüléket be, majd ismét ki. Ezután próbálja meg újra behelyezni a főzőegységet.
A kávé túl kevés a krém, vagy vízízü.	A daráló durva darálási fokozatra van állítva.	Állítsa a kávédarálót finomabb szemcseméretre.
	A főzőegység szennyezett.	Tisztítsa meg a főzőegységet. Alapos megtisztításához végezze el a havi tisztítási eljárást zsitalanító tablettával.

	A kávékiereszthő cső szennyeződött.	Egy kanál nyelvvel vagy a multifunkciós eszközzel alaposan tisztítsa ki a kávékiereszthő csövet.
	A kávékeverék nem megfelelő.	Próbáljon másféle keveréket.
	A készülék önbeállítást végez.	Főzzön néhány csésze kávé.
A kávé nem elég forró.	Az Ön által használt csészek túl hidegek.	A csészek előmelegítéséhez ezeket öblítse át forró vízzel.
	Tejet adott az italhoz.	A tej, akár meleg, akár hideg, minden esetben valamennyivel csökkenti a kávé hőmérsékletét.
A készülék megőrli a kávészemeket, de nem folyik ki kávé.	A daráló túl finom szemcseméretre van állítva.	Állítsa a kávédarálót nagyobb szemcseméretre.
	A főzőegység szennyezett.	Tisztítsa meg a főzőegységet.
	A kávéadagoló kifolyója szennyezett.	Tisztítsa meg a kávéadagoló kifolyóját és a nyílásait pipatisztítóval.
	A kávékiereszthő cső el van dugulva.	Egy kanál nyelvvel vagy a multifunkciós eszközzel tisztítsa ki a kávékiereszthő csövet.
A kávé túl lassan jön ki.	A készülék darálója a kávé túl apróra őrli.	Állítsa a kávédarálót nagyobb szemcseméretre.
	A főzőegység szennyezett.	Tisztítsa meg a főzőegységet.
	A kávékiereszthő cső el van dugulva.	Egy kanál nyelvvel vagy a multifunkciós eszközzel tisztítsa ki a kávékiereszthő csövet.
	A készülék vezetékét vízkő tömíti el.	Vízkőmentesítse a készüléket.
A tej nem habosodik.	Az automatikus tejhabosító szennyezett, vagy nincs megfelelően összeszerelve vagy behelyezve.	Tisztítsa meg az automatikus tejhabosítót, és gondoskodjon a megfelelő összeszereléséről és behelyezéséről.
	Olyan típusú tejet használ, amely nem alkalmas a habosításra.	A különböző tejtípusokból különböző mennyiségű és minőségű hab termelődik. Félig zsirszegény vagy teljes zsirtartalmú tehéntejjel jó eredmény érhető el.
Nem illik a szűrő a készülékbe.	El kell távolítania a levegőt a szűrőből.	Várja meg, hogy levegőbuborékok lépjenek ki a szűrőből.
	Van még víz a tartályban.	A szűrő beszerelése előtt ürítse ki a víztartályt.
A kávézacstartó jelzőlámpája túl korán kezd világítani.	A kávézacstartót olyankor üritették ki, amikor a készülék ki volt kapcsolva, és a kávéfőzési ciklusok számlálója nem nullázódott.	A kávézacstartó üritése a készülék bekapcsolt állapotában történjen.

Újrahasznosítás

- Ez a szimbólum azt jelenti, hogy a termék nem kezelhető normál háztartási hulladékként (2012/19/EU).
- Tartsa be az elektromos és elektronikus termékek külön történő hulladékgyűjtésére vonatkozó országos előírásokat. A megfelelő hulladékkezelés segítséget nyújt a környezettel és az emberi egészséggel kapcsolatos negatív következmények megelőzéséhez.

Garancia és terméktámogatás

Ha információra vagy támogatásra van szüksége, látogasson el a www.saeco.com/support weboldalra, vagy olvassa el a különálló garancialevelet.

Ha információra vagy támogatásra van szüksége, hívja az országából hívható Philips Saeco forródrótot. Elérhetőségeink megtalálhatók a külön mellékelt garanciafüzetben, illetve a www.saeco.com/support weboldalon.

Gyártó címe:

Philips Consumer Lifestyle B.V. Tussendiepen, 4-9206 AD Drachten, Hollandia.

Karbantartási termékek rendelése

- Intenza+ vízszűrő (CA6702)
- Kenőanyag (HD5061)
- Vízkömentesítő oldat(CA6700)

Műszaki jellemzők

Névleges feszültség –
névleges teljesítmény –
tápellátás

Lásd a szervizajtó belsején található adatokat

Tokozás anyaga	Hőre lágyuló műanyag
Méret (sz x ma x mé)	215 x 330 x 429 mm
Tömeg	7 kg
Tápkábel hossza	800–1200 mm
Kezelőpanel	Elülső panel
Csészeméreték	Maximum 152 mm
Vízartály	1,8 liter, kivehető
Szemes kávé tartályának kapacitása	250 g
Kávézacctartó kapacitása	15

Szivattyú nyomása 15 bar

Főző Rozsdamentes acél fajtája

Biztonsági berendezések Hőkioldó biztosíték

Cuprins

Introducere	33
Important	33
Pericol	33
Avertisment	33
Atenție	34
Câmpuri electromagnetice (EMF)	35
Prezentarea generală a aparatului (Fig. 1)	35
Prima instalare	35
Încărcarea circuitului	37
Ciclu de clătire automată	37
Ciclu de clătire manuală	38
Măsurarea durtății apei	39
Instalarea filtrului de apă Intenza+	40
Utilizarea cafetierei	41
Tipuri și cantități de băuturi	41
Prepararea cafelei espresso, espresso lungo și a cafelei obișnuite	42
Reglarea distribuitorului de cafea	42
Prepararea unei cești de cafea espresso, espresso lungo sau cafea obișnuită	42
Prepararea a două cești de cafea espresso, espresso lungo sau cafea obișnuită	42
Spumarea laptelui	42
Apă fierbinte	43
Reglarea cantității și a gustului	43
Saeco Adapting System	43
Activarea funcției aroma plus	44
Reglarea cantității de cafea cu ajutorul funcției MEMO	44
Reglarea setărilor râșniței	44
Întreținere și îngrijire	45
Curățarea tăvii de scurgere și curățarea compartimentului de zaț	45
Curățarea unității de infuzare	45
Lubrifiere	47
Curățarea zilnică a sistemului clasic de spumare a laptelui	48
Curățarea sistemului clasic de spumare a laptelui și a conductei de abur (săptămânal)	48
Detartrarea	49
Procedura de detartrare	49
Întreruperea ciclului de detartrare	50
Semnificația indicatorilor luminoși	51
Depanare	55
Reciclarea	57
Garanție și asistență	57
Comandarea produselor pentru întreținere	57
Specificații tehnice	58

Introducere

Felicitări pentru achiziționarea unei cafetiere complet automate, cu sistem clasic de spumare a laptelui, de la Philips! Pentru a beneficia pe deplin de asistența oferită de Philips, înregistrați-vă produsul la www.philips.com/welcome. Aparatul este adecvat pentru pregătirea cafelei espresso și obișnuită utilizând boabe de cafea întregi, precum și pentru distribuirea aburului și a apei fierbinți. În acest manual de utilizare, veți găsi toate informațiile necesare pentru instalarea, utilizarea, curățarea și detartrarea aparatului dumneavoastră.

Pentru orice probleme survenite ulterior sau întrebări legate de aparatul dumneavoastră, consultați pagina noastră de asistență la www.philips.com/support. Aici puteți găsi toate informațiile detaliate privind curățarea și întreținerea, întrebări frecvente, filme pentru asistență și manualele de utilizare.

Important

Acest aparat dispune de caracteristici de siguranță. Cu toate acestea, pentru a evita vătămarea corporală accidentală sau deteriorarea cauzată de utilizarea necorespunzătoare a aparatului, citiți și urmați cu atenție instrucțiunile de siguranță și utilizați aparatul doar conform descrierii din aceste instrucțiuni. Păstrați acest manual pentru consultare ulterioară.

Pericol

Avertisment

- Conectați aparatul la o priză de perete corespunzătoare, a cărei tensiune principală să corespundă cu specificațiile tehnice ale aparatului.
- Conectați aparatul la o priză de perete dotată cu împământare.
- Evitați situațiile în care cablul de alimentare atârână de pe masă sau de pe blatul de lucru sau situațiile în care intră în contact cu suprafețe fierbinți.
- Nu scufundați aparatul, ștecherul sau cablul de alimentare în apă (pericol de electrocutare).
- Nu turnați lichide pe conectorul cablului de alimentare.
- Nu orientați niciodată jetul de apă caldă spre părți ale corpului: pericol de arsuri.
- Nu atingeți suprafețele fierbinți. Utilizați mânerul și butoanele.
- Opriți aparatul de la întrerupătorul general amplasat pe partea din spate și scoateți ștecherul din priză:
 - dacă se constată defecțiuni.
 - dacă aparatul rămâne nefolosit pe o perioadă îndelungată de timp.
 - înainte de a efectua curățarea aparatului.
- Trageți de ștecher și nu de cablul de alimentare.
- Nu atingeți ștecherul cu mâinile ude.
- Nu utilizați aparatul dacă ștecherul, cablul de alimentare sau aparatul propriu-zis rezultă a fi deteriorate.

- Nu modificați și nu interveniți în niciun fel asupra aparatului sau asupra cablului de alimentare.
- Toate reparațiile trebuie să fie efectuate de un centru de asistență autorizat Philips, pentru a evita orice fel de pericol.
- Aparatul nu trebuie să fie utilizat de copii cu vârsta mai mică de 8 ani.
- Acest aparat poate fi utilizat de copii cu vârsta de cel puțin 8 ani și de către persoane cu capacități fizice, psihice sau senzoriale reduse ori cu experiență și/sau competențe insuficiente, cu condiția să fie supravegheate sau instruite cu privire la utilizarea în siguranță a aparatului și să înțeleagă pericolele implicate.
- Curățarea și întreținerea nu trebuie să fie efectuate de către copii, decât dacă aceștia au vârsta mai mare de 8 ani și sunt supravegheați.
- Nu lăsați aparatul și cablul acestuia la îndemâna copiilor cu vârsta sub 8 ani.
- Copiii trebuie să fie supravegheați pentru a vă asigura că aceștia nu se joacă cu aparatul.
- Nu introduceți niciodată degetele sau alte obiecte în râșnița de cafea.

Atenție

- Acest aparat este conceput numai pentru utilizarea casnică normală. Nu este conceput pentru utilizarea în medii cum ar fi zona bucătăriei pentru personalul din magazine, birouri, ferme și alte medii de lucru.
- Așezați întotdeauna aparatul pe o suprafață orizontală și stabilă. Mențineți-l în poziție verticală, inclusiv în timpul transportului..
- Nu așezați aparatul pe o plită sau direct lângă un cuptor fierbinte, un încălzitor sau o sursă asemănătoare de căldură.
- Introduceți numai boabe de cafea prăjite în compartimentul pentru cafea boabe. Cafeaua măcinată, solubilă, boabele de cafea neprăjite, precum și orice alte substanțe eventual introduse în compartimentul pentru cafea boabe pot deteriora aparatul.
- Lăsați aparatul să se răcească înainte de a introduce sau de a demonta orice componentă. Suprafețele de încălzire prezintă căldură reziduală după utilizare.
- Nu umpleți niciodată rezervorul de apă cu apă caldă, fierbinte sau carbogazoasă, deoarece acestea ar putea deteriora rezervorul de apă și aparatul.
- Nu folosiți niciodată bureți de sârmă, agenți de curățare abrazivi sau lichide agresive, cum ar fi benzina sau acetona pentru a curăța aparatul. Este suficientă o cârpă moale, umezită în apă.
- Realizați periodic detartrarea aparatului. Aparatul va indica momentul în care este necesară efectuarea detartrării. Dacă nu se efectuează această operație, aparatul va înceta să mai funcționeze corect. În acest caz, reparația nu este acoperită de garanție.
- Nu țineți aparatul la temperaturi mai mici de 0 °C. Apa rămasă în sistemul de încălzire poate îngheța și poate cauza deteriorări.
- Nu lăsați apă în rezervor dacă aparatul nu va fi utilizat o perioadă îndelungată de timp. Apa ar putea suferi contaminări. Folosiți apă curată de fiecare dată când utilizați aparatul.

Câmpuri electromagnetice (EMF)

Acest aparat Philips respectă toate standardele și reglementările aplicabile privind expunerea la câmpuri electromagnetice.

Prezentarea generală a aparatului (Fig. 1)

- 1 Buton ESPRESSO
- 2 Buton ESPRESSO LUNGO
- 3 Buton Coffee (cafea)
- 4 Buton Pornire/Oprire
- 5 Buton AROMA STRENGTH (Intensitate aromă)
- 6 Buton Hot water/Steam (apă fierbinte/abur)
- 7 Indicator ciclu de detartrare
- 8 Buton Calc clean (detartrare)
- 9 Indicator ciclu de clătire
- 10 Indicator general de avertizare
- 11 Indicator de absență a cafelei
- 12 Indicator de golire a compartimentului de zaț
- 13 Indicator de absență a apei
- 14 Distribuitor de cafea
- 15 Sistem clasic de spumare a laptelui
- 16 Capacul rezervorului de apă
- 17 Capacul compartimentului pentru cafea boabe
- 18 Întrerupător general
- 19 Mufă pentru cablu
- 20 Ușă de serviciu
- 21 Buton de reglare a râșniței
- 22 Rezervor de apă
- 23 Unitate de infuzare
- 24 În interiorul ușii de întreținere, cu instrucțiuni de curățare
- 25 Conductă de evacuare a cafelei
- 26 Sertar de zaț
- 27 Indicator „tavă de scurgere plină”
- 28 Compartiment de zaț
- 29 Tavă de scurgere
- 30 Capac tavă de scurgere
- 31 Cablu
- 32 Perie de curățat
- 33 Lubrifiant
- 34 Test de duritate a apei
- 35 Instrument multifuncțional (cheie de reglare a râșniței și instrument pentru curățarea conductei de evacuare a cafelei)

Prima instalare

Acest aparat a fost testat cu cafea. Deși a fost curățat cu atenție, este posibil să fi rămas câteva reziduuri de cafea. Cu toate acestea, vă garantăm că aparatul este complet nou. La fel ca la majoritatea aparatelor complet automate, trebuie să preparați mai întâi câteva cafele pentru a permite aparatului să finalizeze reglarea automată și pentru a obține o cafea cât mai gustoasă.

- 1 Îndepărtați întregul ambalaj de pe aparat.

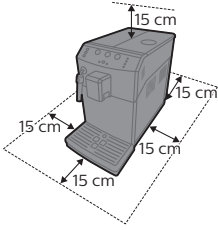

- 2 Amplasați aparatul pe o masă sau pe blatul de lucru, departe de robinet, chiuvetă și de sursele de căldură.

Notă: Lăsați un spațiu liber de cel puțin 15 cm deasupra, în spatele și în ambele părți laterale ale aparatului.

- 3 Notă: Acest aparat poate fi utilizat doar de către o persoană instruită corespunzător. Nu lăsați niciodată cafetiera să funcționeze nesupraveheată.

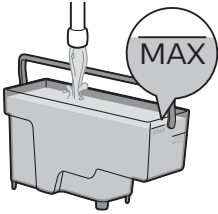

- 4 Clătiți rezervorul de apă. Umpleți rezervorul de apă cu apă curată până la nivelul MAX.

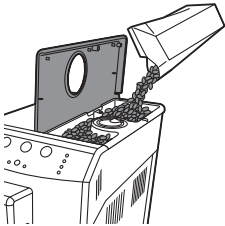

- 5 Deschideți capacul compartimentului pentru cafea boabe. Umpleți compartimentul pentru cafea boabe cu boabe de cafea și închideți capacul.

Notă: Nu umpleți în exces compartimentul pentru cafea boabe, pentru a evita deteriorarea râșniței.

Atenție: Utilizați numai boabe pentru espresso. Nu utilizați niciodată cafea măcinată, boabe de cafea neprăjite sau boabe de cafea caramelizate, deoarece acestea pot deteriora aparatul.

Notă: Nu adăugați cafea premăcinată, apă sau boabe de cafea în conducta de evacuare.

- 6 Introduceți ștecherul într-o priză de perete (1) și fișa mică în mufa amplasată pe partea din spate a aparatului (2).

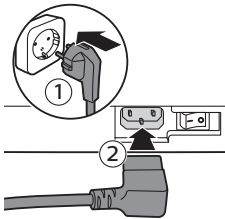

- 7 Plasați întrerupătorul general în poziția ON pentru a porni aparatul.

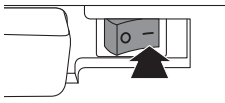

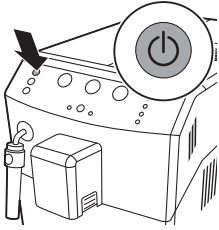

8 Apăsați butonul Pornit/Oprit.

Încărcarea circuitului

În timpul procesului inițial de încălzire, apă proaspătă curge prin circuitul intern pentru a încălzi aparatul. Acest lucru durează câteva secunde.

1 Așezați un recipient sub dispozitivul clasic de spumare a laptelui.

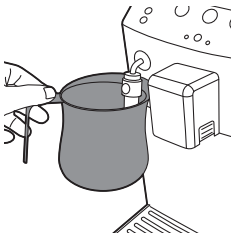

2 Indicatorul de absență a apei și indicatorul general de avertizare clipește simultan.

- Butonul Espresso se aprinde.



3 Apăsați butonul Espresso.

- Aparatul se încălzește, iar butoanele Espresso, Espresso Lungo și Coffee (cafea) clipește simultan.

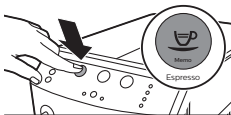

Ciclu de clătire automată

Când aparatul s-a încălzit, acesta efectuează un ciclu de clătire automată pentru a curăța circuitul intern cu apă proaspătă. În timpul acestui ciclu, apa curge din gura de scurgere a cafelei.

1 Așezați un recipient sub distribuitorul de cafea.



- Aparatul se încălzește, iar butoanele Espresso, Espresso Lungo și Coffee (cafea) clipeșc simultan.
- Ciclul se încheie automat.



- Aparatul se încălzește, iar butoanele Espresso, Espresso Lungo, Coffee (cafea) și Hot water/Steam (apă fierbinte/abur) luminează continuu.



Ciclul de clătire manuală

În timpul ciclului de clătire manuală, aparatul prepară o ceașcă de cafea pentru a pregăti circuitul intern pentru utilizare.

- 1 Așezați un recipient sub distribuitorul de cafea.

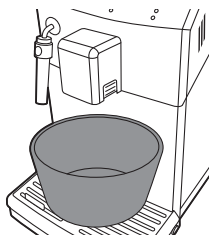

- 2 Asigurați-vă că butoanele Espresso, Espresso Lungo, Coffee (cafea) și Hot water/Steam (apă fierbinte/abur) luminează continuu.



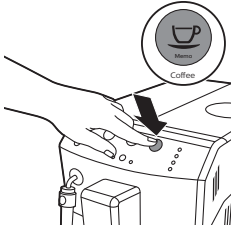

- 3 Apăsați butonul Coffee (cafea).
 - Aparatul începe să prepare o ceașcă de cafea pentru a pregăti circuitul intern de utilizare. Această cafea nu este potabilă.
- 4 Goliți recipientul după finalizarea ciclului de preparare.
- 5 Așezați la loc recipientul sub dispozitivul clasic de spumare a laptelui.

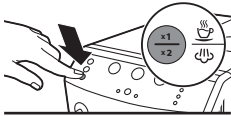

- 6 Apăsați o dată butonul de apă fierbinte/abur. Aparatul începe să distribuie apă.
 - Butonul de apă fierbinte/abur clipește încet.
- 7 Lasă aparatul să prepare apă fierbinte până când indicatorul de absență a apei luminează continuu.



Notă: Dacă doriți să opriți ciclul de clătire manuală, apăsați butonul de apă fierbinte/abur. Pentru a reporni ciclul, apăsați din nou butonul de apă fierbinte/abur.

- 8 Umpleți rezervorul de apă cu apă proaspătă până la nivelul MAX.

Notă: Ciclul de clătire automată pornește atunci când aparatul este în modul de așteptare sau oprit timp de mai mult de 30 de minute. Dacă nu ați folosit aparatul pentru 2 săptămâni sau mai mult, va trebui să realizați un ciclu de clătire manuală.

Aparatul este gata de utilizare.

Măsurarea durtății apei

Pentru a putea regla setările aparatului în funcție de apa din regiunea dumneavoastră, măsurați durtatea apei folosind banda de testare a durtății apei care v-a fost furnizată.



- 1 Introduceți banda de testare a durtății apei (furnizată împreună cu aparatul) în apă proaspătă timp de 1 secundă.
- 2 Scoateți din apă banda de testare a durtății apei și așteptați 1 minut.

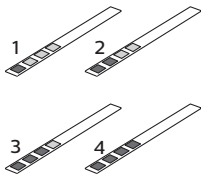

- 3 Verificați câte pătrățele de pe bandă și-au schimbat culoarea în roșu și verificați durtatea apei în tabelul de mai jos.

număr de pătrățele roșii

valoarea care trebuie setată

durtate apă

1/2	A	apă foarte moale/apă moale
3	B	apă dură
4	C	apă foarte dură

Instalarea filtrului de apă Intenza+

Recomandăm instalarea filtrului de apă Intenza+ pentru a preveni acumularea depunerilor în aparatul dumneavoastră. Puteți achiziționa filtrul Intenza+ separat. Pentru mai multe detalii, consultați capitolul „Garanție și asistență”, secțiunea „Comandarea produselor pentru întreținere”.

Notă: Înlocuiți filtrul Intenza+ după 2 luni.

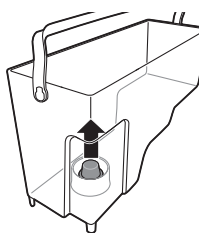

- 1 Îndepărtează micul filtru alb din rezervorul de apă și depozitează-l într-un loc uscat.

Notă: Păstrați filtrul alb mic pentru utilizare ulterioară. Veți avea nevoie de acesta pentru procesul de detartrare.



- 2 Scoateți filtrul din ambalaj și introduceți-l în apă rece cu orificiul îndreptat în sus. Apăsăți ușor părțile laterale ale filtrului pentru a permite ieșirea bulelor de aer.

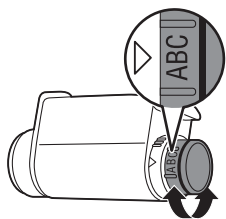

- 3 Rotiți butonul filtrului până la setarea care corespunde cu durezza apei din zona în care locuiți.
 - a Apă foarte moale/apă moale
 - b Apă dură
 - c Apă foarte dură

Notă: Puteți testa durezza apei cu o bandă de testare a durezza.

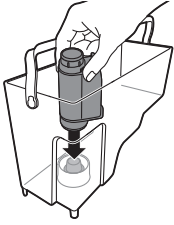

- 4 Așezați filtrul în rezervorul de apă gol. Apăsați-l în jos până când nu se mai mișcă.
- 5 Umpleți rezervorul de apă cu apă proaspătă până la nivelul MAX și glisați-l în aparat.



- 6 Verificați dacă butoanele Espresso, Espresso Lungo, Coffee (cafea) și Hot water/Steam (apă fierbinte/abur) luminează continuu.



- 7 Apăsați o dată butonul de apă fierbinte/abur. Butonul de apă fierbinte/abur clipește.
 - Lăsați aparatul să distribuie apa fierbinte până când rezervorul de apă este gol.
 - Indicatorul de absență a apei luminează continuu.
- 8 Umpleți rezervorul de apă cu apă curată până la nivelul MAX și introduceți-l la loc în aparat.
 - Aparatul se încălzește, iar butoanele Espresso, Espresso Lungo, Coffee (cafea) și Hot water/Steam (apă fierbinte/abur) luminează continuu.

Aparatul este gata de utilizare.

Utilizarea cafetierei

Tipuri și cantități de băuturi

Denumire băutură	Descriere	
Espresso	Cafea cu spumă groasă, servită într-o ceașcă mică	
Espresso Lungo	Un espresso mai lung, cu spumă groasă, servit într-o ceașcă medie	
Coffee (cafea)	Cafea obișnuită pentru o ceașcă mai mare	
Denumire băutură	Cantitate standard	Interval cantitate
Espresso	40 ml	20 - 230 ml
Espresso Lungo	80 ml	20 - 230 ml
Coffee (cafea)	120 ml	20 - 230 ml

Notă: Cantitățile menționate mai sus sunt aproximative.

Prepararea cafelei espresso, espresso lungo și a cafelei obișnuite

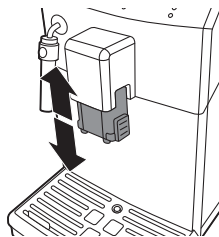

Reglarea distribuitorului de cafea

Aparatul poate fi folosit pentru a prepara diferite tipuri de cafea în cești sau pahare de dimensiuni diferite. Pentru a regla înălțimea distribuitorului de cafea la dimensiunea ceștii sau a paharului, culisați distribuitorul în sus sau în jos.

Prepararea unei cești de cafea espresso, espresso lungo sau cafea obișnuită

- 1 Așezați o ceașcă sub distribuitorul de cafea.
- 2 Apăsăți o dată butonul Espresso, Espresso Lungo sau Coffee (cafea) pentru a prepara cafeaua selectată.
 - Butonul băuturii selectate clipește încet.
- 3 Aparatul încetează să infuzeze cafeaua atunci când atinge nivelul presetat.

Notă: Dacă doriți să opriți procedura de infuzare înainte ca aparatul să termine distribuirea cantității presetate de cafea, apăsați butonul pentru băutură selectat anterior.

Prepararea a două cești de cafea espresso, espresso lungo sau cafea obișnuită

- 1 Așezați două cești sub distribuitorul de cafea.
- 2 Apăsăți de două ori butonul Espresso, Espresso Lungo sau Coffee (cafea) pentru a prepara cafeaua selectată.
 - Butonul băuturii selectate clipește rapid de două ori.

Cafetiera macină și dozează automat cantitatea corectă de cafea. Prepararea a două cești de băutură necesită două cicluri de măcinare și preparare, pe care cafetiera le realizează automat.

- 3 Aparatul încetează să infuzeze cafeaua atunci când atinge nivelul presetat.

Notă: Dacă doriți să opriți procedura de infuzare înainte ca aparatul să termine distribuirea cantității presetate de cafea, apăsați butonul pentru băutură selectat anterior.

Spumarea laptelui

Avertisment: Pericol de opărire! Distribuția poate fi precedată de jeturi mici de apă fierbinte. Folosiți doar mânerul de protecție corespunzător.

Notă: Folosiți lapte rece (la o temperatură de aproximativ 5 °C/41 °F) cu un conținut proteic de cel puțin 3% pentru a asigura un rezultat de spumare optim. Puteți utiliza lapte integral sau semi-degresat. De asemenea, puteți utiliza lapte degresat, lapte de soia și lapte fără lactoză.

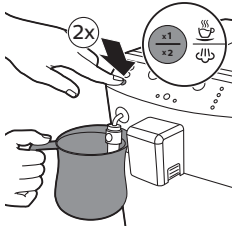

- 1 Umpleți cu lapte rece 1/3 dintr-un vas.
- 2 Introduceți în lapte sistemul clasic de spumare a laptelui. Apăsăți de două ori butonul de apă fierbinte/abur.
 - Butonul de apă fierbinte/abur clipește de două ori.
- 3 Spumați laptele rotind încet vasul și mișcându-l în sus și în jos.

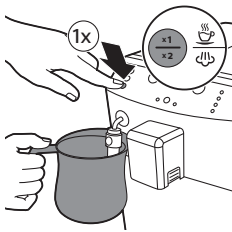

- 4 Apăsăți o dată butonul de apă fierbinte/abur pentru a opri spumarea.

Notă: După apăsarea butonului de apă fierbinte/abur, durează câteva secunde până când aparatul oprește complet spumarea.

Notă: Spumarea se oprește după 3 minute. Apăsăți butonul de apă fierbinte/abur de două ori dacă doriți să continuați spumarea.

- 5 Scoateți componenta externă a sistemului clasic de spumare a laptelui și clătiți-o cu apă caldă. Apăsăți o dată butonul de apă fierbinte/abur și distribuiți apă fierbinte timp de 5 secunde.

Apă fierbinte

Avertisment: Pericol de opărire. Țineți conducta de abur doar de mânerul de protecție. Distribuirea poate fi precedată de jeturi mici de apă fierbinte.

- 1 Așezați o ceașcă sub dispozitivul clasic de spumare a laptelui.
- 2 Apăsăți o dată butonul de apă fierbinte/abur.
 - Butonul de apă fierbinte/abur clipește încet.
 - Apa fierbinte este distribuită automat.
- 3 Apăsăți o dată butonul de apă fierbinte/abur pentru a opri distribuția apei fierbinți.
 - Butonul de apă fierbinte/abur clipește încet.



Reglarea cantității și a gustului

Saeco Adapting System

Cafeaua este un produs natural și caracteristicile sale pot varia în funcție de origine, amestec și prăjire. Aparatul este prevăzut cu un sistem de autoreglare, care îi permite să obțină cel mai bun gust al boabelor

dumneavoastră de cafea preferate. Acesta se reglează singur după ce prepară câteva cafele.

Activarea funcției aroma plus

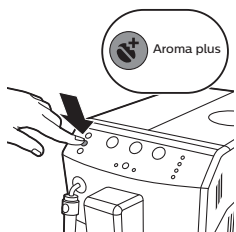

Pentru o cafea mai tare, apăsați butonul aroma plus. Butonul aroma plus este iluminat atunci când funcția aroma plus este activă.

Reglarea cantității de cafea cu ajutorul funcției MEMO

Poți regla cantitatea de băutură preparată potrivit gusturilor dumneavoastră și dimensiunii ceștilor.

- 1 Așezați o ceașcă sub distribuitorul de cafea.
- 2 Pentru a regla cantitatea de espresso, țineți apăsat butonul Espresso până când acesta clipește rapid. Eliberați butonul Espresso, aparatul este în modul de programare.
 - Aparatul prepară un espresso.
- 3 Apăsați butonul Espresso atunci când în ceașcă există cantitatea dorită de espresso.

Butonul Espresso este programat: de fiecare dată când este apăsat, aparatul va prepara espresso în cantitatea setată. Pentru a seta cantitatea de espresso lungo sau cafea obișnuită, urmați aceeași procedură: țineți apăsat butonul băuturii și apăsați butonul pentru aceeași băutură atunci când în ceașcă există cantitatea dorită.

Reglarea setărilor râșniței

Puteți regla setările râșniței cu ajutorul cheii de reglare a râșniței. La fiecare setare selectată, râșnița ceramică de cafea garantează o râșnire perfect uniformă pentru fiecare ceașcă de cafea pe care o preparați. Aceasta păstrează aroma completă a cafelei și oferă un gust perfect pentru fiecare ceașcă.

Notă: Puteți regla setările râșniței numai atunci când aparatul râșnește boabe de cafea.

- 1 Așezați o ceașcă sub distribuitorul de cafea.
- 2 Deschideți capacul compartimentului pentru cafea boabe.
- 3 Apăsați butonul Espresso.

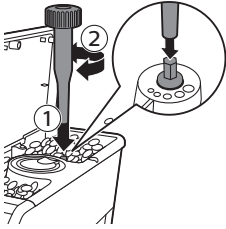

- 4 Când râșnița începe să râșnească, așezați cheia de reglare a râșniței pe butonul de reglare a râșniței (1). Împingeți și rotiți la stânga sau la dreapta (2).
- Există 5 setări diferite pentru râșniță din care puteți alege. Cu cât este mai mic punctul, cu atât cafeaua este mai tare.

Atenție: Nu rotiți butonul de reglare a râșniței cu mai mult de o treaptă o dată, pentru a preveni deteriorarea râșniței.

Întreținere și îngrijire

Întreținerea aparatului este importantă pentru prelungirea duratei de viață a acestuia și pentru a asigura calitate și gust optime pentru cafeaua dumneavoastră.

Curățarea tăvii de scurgere și curățarea compartimentului de zaț

- Tava de scurgere este plină când indicatorul corespunzător iese la iveală. Goliți și curățați zilnic tava de scurgere.

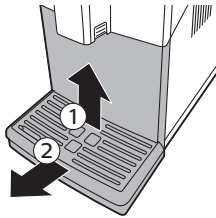

- 1 Trageți tava de scurgere din aparat.
- 2 Scoateți compartimentul de zaț în timp ce aparatul este pornit. În cazul în care compartimentul de zaț este golit cu aparatul oprit, contorul nu se resetează.
- 3 Goliți și clătiți tava de scurgere sub jet de apă.
- 4 Așezați compartimentul de zaț înapoi în tava de scurgere.
- 5 Glisați tava de scurgere înapoi în aparat până când se fixează pe poziție cu un clic.

Curățarea rezervorului de apă

- 1 Scoateți rezervorul de apă din aparat și clătiți-l periodic cu apă curată.
- 2 Umpleți rezervorul de apă cu apă curată până la nivelul MAX și introduceți-l la loc în aparat.

Curățarea compartimentelor pentru cafea

- Curățați lunar compartimentul pentru cafea boabe cu o cârpă uscată.

Curățarea unității de infuzare

Curățarea săptămânală a unității de infuzare

- 1 Scoateți tava de scurgere și compartimentul de zaț.
- 2 Goliți tava de scurgere și clătiți-o sub jet de apă.
- 3 Goliți compartimentul de zaț și clătiți-l sub jet de apă caldă.
- 4 Opriți aparatul și scoateți ștecherul din priză.
- 5 Deschideți ușa de service.

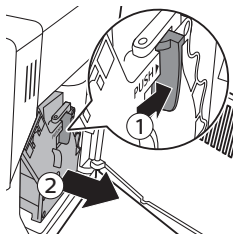

6 Apăsați butonul PUSH (1) și trageți de mânerul unității de infuzare pentru a o scoate din aparat (2).

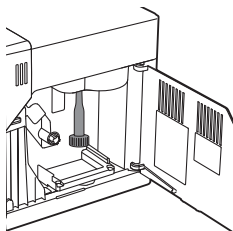

7 Curățați conducta de evacuare a cafelei folosind instrumentul furnizat. Introduceți-l conform ilustrației din figură.

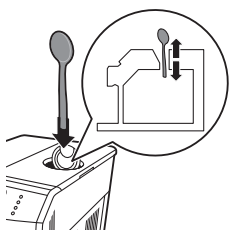

8 Curățați conducta de evacuare a cafelei folosind o coadă de lingură. Introduceți-l conform ilustrației din figură.

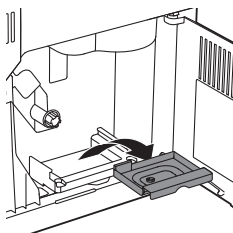

9 Scoateți compartimentul pentru reziduurile de cafea, goliți-l și clătiți sub jet de apă caldă. Lăsați-l să se usuce și apoi introduceți-l la loc.

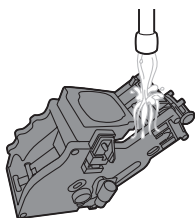

10 Clătiți bine unitatea de infuzare cu apă caldă. Curățați filtrul superior cu atenție.

Atenție: Nu curățați unitatea de infuzare în mașina de spălat vase și nu folosiți detergent lichid sau un agent de curățare pentru a o curăța. Acest lucru poate cauza defectarea unității de infuzare și poate avea un efect negativ asupra gustului cafelei.

11 Lăsați unitatea de infuzare să se usuce natural complet.

Notă: Nu uscați unitatea de infuzare cu o cârpă, pentru a evita acumularea fibrelor în interiorul acesteia.

12 Curățați partea interioară a aparatului cu o cârpă moale și umedă.

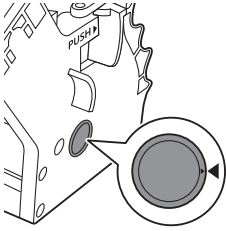

- 13** Înainte de a glisa unitatea de infuzare înapoi în aparat, asigurați-vă că cele două semne de referință de pe laturi se potrivesc. Dacă nu se potrivesc, efectuați următorii pași:

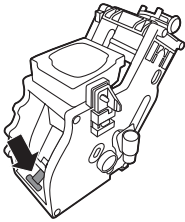

- Asigurați-vă că maneta este în contact cu baza unității de infuzare.

- 14** Asigurați-vă că poziția cârligului de fixare a unității de infuzare este corectă.

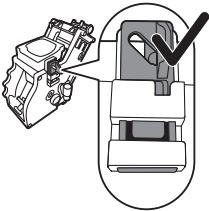

- Pentru a poziționa corect cârligul, împingeți-l în sus până ajunge în poziția maximă.

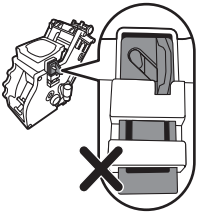

- Cârligul nu este poziționat corect dacă este în continuare în cea mai joasă poziție.

- 15** Glisați unitatea de infuzare înapoi în aparat pe fantele de ghidare de pe părțile laterale, până când se fixează pe poziție cu un clic.

Atenție: Nu apăsați butonul PUSH.

- 16** Închideți ușița de service.

Lubrifiere

Pentru a asigura funcționarea optimă a aparatului, trebuie să lubrifiați unitatea de infuzare. Pentru frecvența lubrifierii, consultați tabelul de mai jos. Dacă aveți nevoie de asistență, vizitați site-ul nostru web: www.philips.com/support.

Tip de utilizare	Nr. de produse zilnice	Frecvența lubrifierii
Scăzută	1-5	O dată la 4 luni
Normală	6-10	O dată la 2 luni
Intensă	>10	În fiecare lună

- 1** Opriți aparatul și scoateți ștecherul din priză.

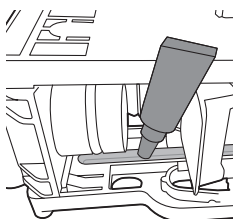
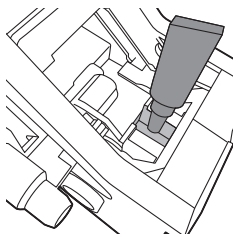

- 2 Scoateți unitatea de infuzare și clătiți-o sub jet de apă caldă conform indicațiilor din secțiunea „Curățarea săptămânală a unității de infuzare”.
- 3 Aplicați un strat subțire de lubrifianț în jurul axului din partea inferioară a unității de infuzare.

- 4 Aplicați un strat subțire de lubrifianț pe șinele de pe ambele părți (a se vedea figura).
- 5 Introduceți unitatea de infuzare conform indicațiilor din secțiunea „Curățarea săptămânală a unității de infuzare”.

Puteți folosi tubul de lubrifianț de mai multe ori.

Curățarea zilnică a sistemului clasic de spumare a laptelui

Scoateți componenta externă a sistemului clasic de spumare a laptelui și clătiți-o cu apă curată.

Curățarea sistemului clasic de spumare a laptelui și a conductei de abur (săptămânal)

- 1 Scoateți componenta externă a sistemului clasic de spumare a laptelui și clătiți-o cu apă curată.
- 2 Scoateți componenta superioară a sistemului clasic de spumare a laptelui din conducta de abur și clătiți-o cu apă curată.
- 3 Curățați conducta de abur cu o cârpă udă.
- 4 Introduceți componenta superioară înapoi în conducta de abur/apă fierbinte (asigurați-vă că este complet introdusă).
- 5 Reasamblați toate componentele sistemului clasic de spumare a laptelui.

Detartrarea

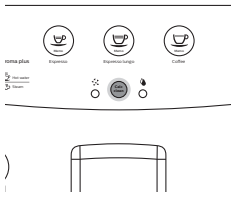

Dacă butonul Calc clean (detartrare) luminează continuu, trebuie să detartrați aparatul. Dacă nu detartrați aparatul atunci când butonul indică acest lucru, aparatul va înceta să mai funcționeze corect. În acest caz, reparațiile nu sunt acoperite de garanție.

Utilizați numai soluție de detartrare Saeco pentru a detartra aparatul. Soluția de detartrare Saeco este concepută pentru a asigura o performanță optimă a aparatului. Utilizarea altor produse de detartrare poate deteriora aparatul și poate lăsa reziduuri în apă. Puteți cumpăra soluția de detartrare Saeco din magazinul online, la adresa www.shop.philips.com/service. Procedura de detartrare durează 30 de minute și constă într-un ciclu de detartrare și un ciclu de clătire. Puteți întrerupe ciclul de detartrare sau de clătire apăsând butonul Espresso. Pentru a continua ciclul de detartrare sau de clătire, apăsați butonul Espresso.

Procedura de detartrare

- 1 Scoateți și goliți tava de scurgere și compartimentul de zaț. Așezați la loc tava de scurgere și compartimentul de zaț.
- 2 Scoateți sistemul clasic de spumare a laptelui din conducta de apă fierbinte/abur.
- 3 Scoateți rezervorul de apă și filtrul de apă „Intenza+” (dacă există) din rezervorul de apă; înlocuiți-l cu cel mic, original.
- 4 Turnați soluția de detartrare în rezervorul de apă. Umpleți rezervorul de apă cu apă curată până la nivelul CALC CLEAN. Așezați rezervorul de apă în aparat.

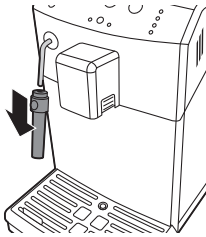

- 5 Așezați un recipient mare (1,5 l) sub conducta de apă fierbinte/abur și distribuitorul de cafea.

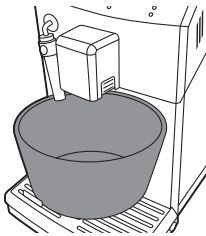

- 6 Apăsați și mențineți apăsat butonul Calc clean (detartrare) timp de 3 secunde pentru a începe ciclul de detartrare. Pe toată durata ciclului, butonul Espresso luminează continuu și butonul Calc clean (detartrare) clipește.





7 Indicatorul ciclului de detartrare luminează continuu. Aparatul începe distribuirea soluției de detartrare la intervale regulate timp de aproximativ 20 de minute.

8 Lasă aparatul să distribuie soluția de detartrare până când indicatorul de absență a apei luminează continuu.

9 Scoateți rezervorul de apă și clătiți-l. Umpleți rezervorul de apă cu apă curată până la nivelul MAX și introduceți-l la loc în aparat.

10 Goliți tava de scurgere și recipientul și așezați-le la loc.

11 Indicatorul ciclului de clătire luminează continuu. Atunci când butonul Espresso începe să clipească, apăsați-l pentru a începe ciclul de clătire.

12 După încheierea ciclului de clătire, butonul Calc clean (detartrare) se stinge.

13 Aparatul se încălzește și efectuează un ciclu de clătire automată. Aparatul se încălzește, iar butoanele Espresso și Coffee (cafea) clipească simultan. Ciclul de detartrare este încheiat.

Atenție: Dacă indicatorul de absență a apei luminează continuu, iar ledul pentru ciclul de clătire nu se stinge, rezervorul de apă nu a fost umplut până la nivelul MAX pentru ciclul de clătire. Umpleți rezervorul de apă cu apă proaspătă și repetați procesul de la pasul 10.

14 Scoateți tava de scurgere, clătiți-o și așezați-o înapoi. Goliți recipientul.

15 Așezați la loc filtrul de apă Intenza+ (dacă există).

16 Scoateți rezervorul de apă și clătiți-l.

17 Reatașați sistemul clasic de spumare a laptelui.

18 Curățați unitatea de infuzare efectuând ciclul „Curățarea săptămânală a unității de infuzare”.

Aparatul este gata de utilizare.

Întreruperea ciclului de detartrare

După pornirea procedurii de detartrare, aceasta trebuie să fie finalizată complet, fără a opri aparatul. În cazul în care aparatul se blochează pe parcursul ciclului, puteți părăsi procedura de detartrare apăsând butonul Pornit/Oprit. Dacă se întâmplă acest lucru sau în cazul în care există o pană de curent sau se deconectează accidental cablul de alimentare, efectuați următorii pași:

1 Scoateți rezervorul de apă, clătiți-l și umpleți-l cu apă curată până la nivelul MAX.

2 Asigurați-vă că întrerupătorul general se află în poziția Pornit.

3 Apăsați butonul Pornit/Oprit pentru a porni aparatul.

4 Așteptați până când butoanele Espresso, Coffee (cafea) și Hot water/Steam (apă fierbinte/abur) luminează continuu.

5 Goliți tava de scurgere și așezați-o înapoi.

- 6 Goliți recipientul și așezați-l la loc.
- 7 Apăsați de două ori butonul de apă fierbinte/abur pentru a distribui apă. Apăsați același buton pentru a opri distribuirea apei.
- 8 Goliți recipientul.
- 9 Așezați recipientul sub distribuitorul de cafea.
- 10 Apăsați butonul Coffee (cafea).
- 11 Repetați pașii 9–10.
- 12 Goliți recipientul.

Dacă butonul Calc clean (detartrare) rămâne aprins, trebuie să efectuați un nou ciclu de detartrare cât mai curând posibil.

Aparatul este gata de utilizare.

Semnificația indicatorilor luminoși

- Butoanele Espresso și Coffee (cafea) clipec. Aparatul se încălzește sau efectuează un ciclu de clătire automată.



- Pe toată durata ciclului, butonul Espresso luminează continuu, iar indicatorul de absență a apei și indicatorul general de avertizare clipec. Trebuie să încărcăți circuitul. Apăsăți butonul Espresso și lumina butonului Espresso se va stinge. Indicatorul de absență a apei și indicatorul general de avertizare clipec în timpul umplerii circuitului și se sting la încheierea umplerii circuitului.



- Aparatul se încălzește, iar butoanele Espresso, Espresso Lungo, Coffee (cafea) și Hot water/Steam (apă fierbinte/abur) clipec. Aparatul este gata pentru prepararea unei băuturi.





- Butonul Espresso clipește lent. Aparatul prepară o ceașcă de cafea espresso.



- Butonul Coffee (cafea) clipește lent. Aparatul prepară o ceașcă de cafea obișnuită.



- Butonul Espresso clipește rapid de două ori. Aparatul prepară două cești de cafea espresso.



- Butonul Coffee (cafea) clipește rapid de două ori. Aparatul prepară două cești de cafea obișnuită.



- Butonul Espresso clipește rapid. Aparatul programează cantitatea de espresso pe care o va pregăti.

- Butonul Coffee (cafea) clipește rapid. Aparatul programează cantitatea de espresso pe care o va pregăti.

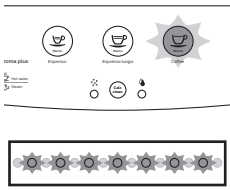

- Butonul de apă fierbinte/abur clipește încet. Aparatul distribuie apă fierbinte sau abur.

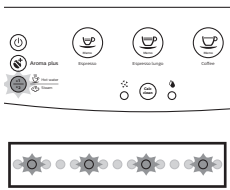

- Indicatorul de absență a apei luminează continuu. Umpleți rezervorul de apă.

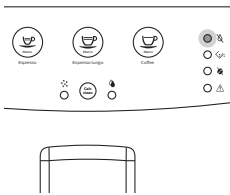

- Indicatorul general de avertizare luminează continuu. Introduceți tava de scurgere cu compartimentul de zaț în aparat și închideți ușa de service.

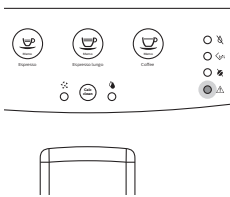

- Indicatorul general de avertizare clipește rapid. Unitatea de infuzare este resetată în urma resetării aparatului.

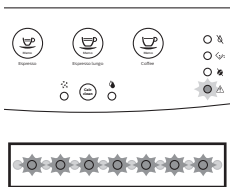

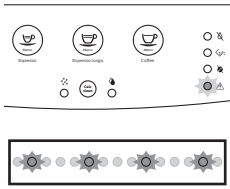

- Indicatorul general de avertizare clipește lent. Introduceți grupul de infuzare.

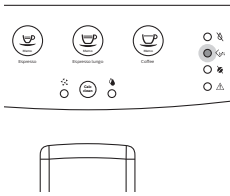

- Indicatorul de golire a compartimentului de zaț luminează continuu. Goliți compartimentul de zaț.

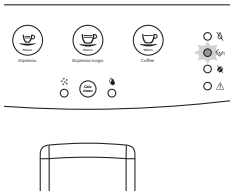

- Indicatorul de golire a compartimentului de zaț clipește. Compartimentul de zaț nu este introdus în aparat. Așteptați până când indicatorul de golire a compartimentului de zaț se stinge și indicatorul general de avertizare luminează continuu. Introduceți compartimentul de zaț și închideți ușa de service.

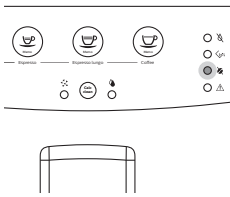

- Indicatorul de absență a cafelei luminează continuu. Umpleți compartimentul pentru cafea boabe cu boabe de cafea și reporniți ciclul de preparare. Indicatorul de absență a cafelei se stinge atunci când apăsați butonul băturii dorite. De asemenea, puteți distribui abur și apă fierbinte atunci când aparatul emite acest semnal de avertizare.

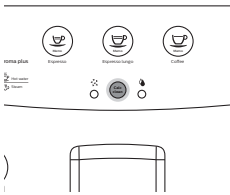

- Indicatorul Calc clean (detartrare) luminează continuu. Trebuie să detartrați aparatul (urmați instrucțiunile din capitolul „Detartrarea”).

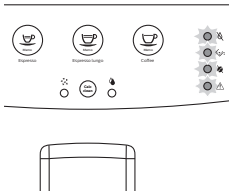

- Indicatorul de absență a apei, indicatorul de golire a compartimentului de zaț, indicatorul de absență a cafelei și indicatorul general de avertizare clipească simultan. Aparatul este defect. Opriti aparatul și porniți-l din nou după 30 de secunde. Repetați procedura de 2 sau 3 ori. Dacă aparatul nu mai pornește din nou, contactați centrul de asistență pentru clienți Philips din țara dumneavoastră.

Depanare

Acest capitol rezumă cele mai frecvente probleme care pot surveni la utilizarea aparatului. Dacă nu puteți rezolva problema cu ajutorul informațiilor de mai jos, accesați www.philips.com/support pentru o listă cu întrebări frecvente sau contactați Centrul de asistență pentru clienți Philips din țara dumneavoastră.

Problemă	Cauză	Soluție
Există apă sub aparat.	Tava de scurgere este prea plină și s-a revărsat.	Goliți tava de scurgere când indicatorul corespunzător iese la iveală. Goliți întotdeauna tava de scurgere înainte de a începe detartrarea aparatului.
	Aparatul nu este așezat pe o suprafață orizontală.	Așezați aparatul pe o suprafață orizontală, astfel încât indicatorul pentru tava de scurgere plină să funcționeze corect.
Aparatul este deconectat sau nu este pornit.	Aparatul este deconectat.	Verificați dacă este introdus corect cablul de alimentare.
Tava de scurgere se umple repede.	Acest lucru este normal. Aparatul folosește apă pentru a clăti circuitul intern și unitatea de infuzare. O anumită cantitate de apă curge prin sistem intern direct în tava de scurgere.	Goliți tava de scurgere când indicatorul „drip tray full” (tavă de scurgere plină) iese la iveală prin capacul cuvei.
		Așezați o ceașcă sub distribuitor pentru a colecta apa de clătire.
Unitatea de infuzare nu poate fi scoasă.	Unitatea de infuzare nu este poziționată corect.	Închideți ușița pentru întreținere. Opriti și porniți aparatul din nou. Așteptați să apară ecranul pentru aparat pregătit și apoi scoateți unitatea de infuzare.
	Compartimentul de zaț nu este scos.	Scoateți compartimentul de zaț înainte de a scoate unitatea de infuzare.
	Aparatul s-a blocat la procedura de detartrare.	Nu puteți scoate unitatea de infuzare când procedura de detartrare este activă. Terminați mai întâi procedura de detartrare și apoi scoateți unitatea de infuzare.

Unitatea de infuzare nu poate fi introdusă.	Unitatea de infuzare nu se află în poziția corectă.	Unitatea de infuzare nu a fost plasată în poziția de repaus înainte de a fi reintrodusă. Asigurați-vă că maneta este în contact cu baza unității de infuzare și că poziția cârligului de fixare a unității de infuzare este corectă.
		Porniți și opriți aparatul pentru a-l reseta. Așezați la loc tava de scurgere și compartimentul de zaț. Lăsați unitatea de infuzare afară. Închideți ușa pentru întreținere, apoi porniți și opriți aparatul. Apoi încercați să introduceți la loc unitatea de infuzare.
Cafeaua are prea puțină spumă sau este apoasă.	Râșnița este reglată la o setare prea grosieră.	Reglați râșnița la o setare mai fină.
	Unitatea de infuzare este murdară.	Curățați unitatea de infuzare. Pentru o curățare riguroasă, urmați procedura de curățare lunară cu tableta de degresare.
	Conducta de evacuare a cafelei este murdară.	Curățați bine conducta de evacuare a cafelei cu mânerul instrumentului multifuncțional sau cu o coadă de lingură.
	Amestecul de cafea nu este cel corect.	Încercați alt amestec de cafea.
	Aparatul efectuează autoreglarea.	Preparați câteva cești de cafea.
Cafeaua nu este suficient de fierbinte.	Ceștile pe care le folosiți sunt reci.	Preîncălziți ceștile clătindu-le cu apă fierbinte.
	Ați adăugat lapte.	Indiferent dacă laptele adăugat este cald sau rece, acesta va reduce întotdeauna temperatura cafelei într-o oarecare măsură.
Aparatul macină boabele de cafea, dar cafeaua nu este distribuită.	Gradul de măcinare setat este prea fin.	Reglați râșnița la o setare mai grosieră.
	Unitatea de infuzare este murdară.	Curățați unitatea de infuzare.
	Distribuitorul de cafea este murdar.	Curățați distribuitorul de cafea și orificiile acestuia cu o soluție de curățare pentru conducte.
	Conducta de evacuare a cafelei este blocată.	Curățați conducta de evacuare a cafelei cu mânerul instrumentului multifuncțional sau cu o coadă de lingură.
Cafeaua este distribuită încet.	Cafeaua este măcinată prea fin.	Comutați râșnița la o setare mai grosieră.

	Unitatea de infuzare este murdară.	Curățați unitatea de infuzare.
	Conducta de evacuare a cafelei este blocată.	Curățați conducta de evacuare a cafelei cu mânerul instrumentului multifuncțional sau cu o coadă de lingură.
	Circuitul aparatului este blocat cu calcar.	Detartrați aparatul.
Laptele nu se spumează.	Dispozitivul automat de spumare a laptelui este murdar sau nu este asamblat ori instalat corect.	Curățați dispozitivul automat de spumare a laptelui și asigurați-vă că este asamblat sau instalat corect.
	Tipul de lapte utilizat nu este adecvat pentru spumare.	Tipurile de lapte diferite determină cantități și calități diferite de spumă. Laptele semi-degresat sau laptele de vacă integral oferă rezultate bune.
Filtrul nu se potrivește.	Trebuie să eliminați aerul din filtru.	Lăsați bulele de aer să iasă din filtru.
	Există încă apă în rezervorul de apă.	Goliți rezervorul de apă înainte de a monta filtrul.
Indicatorul de golire a compartimentului de zaț se aprinde prea devreme.	Compartimentul de zaț a fost golit cu aparatul oprit și contorul nu s-a resetat.	Goliți compartimentul de zaț în timp ce aparatul este pornit.

Reciclarea

- Acest simbol înseamnă că produsul nu trebuie eliminat împreună cu gunoiul menajer (2012/19/UE).
- Respectați regulile specifice țării dvs. cu privire la colectarea separată a produselor electrice și electronice. Eliminarea corectă ajută la prevenirea consecințelor negative asupra mediului înconjurător și a sănătății umane.

Garanție și asistență

Dacă aveți nevoie de informații sau de asistență, vizitați www.saeco.com/support sau consultați certificatul de garanție separat.

Dacă aveți nevoie de informații sau de asistență, contactați linia de asistență telefonică Philips Saeco din țara dumneavoastră. Datele de contact sunt incluse în certificatul de garanție furnizat separat sau la adresa www.saeco.com/support.

Adresa producătorului:

Philips Consumer Lifestyle B.V. Tussendiepen, 4-9206 AD Drachten, Olanda.

Comandarea produselor pentru întreținere

- Filtru de apă Intenza+ (CA6702)
- Lubrifiant (HD5061)
- Soluție de detartrare (CA6700)

Specificații tehnice

Tensiune nominală - Putere nominală - Alimentare A se vedea plăcuța cu datele tehnice de pe interiorul ușiței de service

Material carcasă	Material termoplastic
Dimensiuni (l x î x a)	215 x 330 x 429 mm
Greutate	7 kg
Lungime cablu de alimentare	800–1200 mm
Panou de comandă	Panoul frontal
Dimensiuni cești	Până la 152 mm
Rezervor de apă	1,8 litri, tip detașabil
Capacitatea compartimentului pentru cafea boabe	250 g
Capacitatea sertarului de zaț	15
Presiunea pompei	15 bari
Centrală de apă	Tip oțel inoxidabil
Dispozitive de siguranță	Siguranță termică



75% recycled paper

4219.460.3353.1 REV00
15-01-2016