

**Automātiskais espresso kafijas automāts  
3000 sērija**

02

**LIETOŠANAS INSTRUKCIJA**

Pirms ierīces lietošanas, lūdzu, rūpīgi izlasiet šo instrukciju.

HD8821  
HD8822



CE Reģistrējiet savu preci un saņemiet atbalstu  
[www.philips.com/welcome](http://www.philips.com/welcome)

**PHILIPS**

Lietojot elektroierīces, vienmēr ir jāievēro drošības pamatnoteikumi, tostarp sekojošais:

1. Izlasiet visus norādījumus.
2. Nepieskarieties karstām virsmām. Izmantojiet rokturus vai pogas.
3. Lai pasargātos no ugunsgrēka, elektriskās strāvas trieciena un savainojumiem, nekādā gadījumā neiegremdējiet vadu, kontaktdakšas vai pašu ierīci ūdenī vai citā šķidrumā.
4. Kad ierīci lieto bērni vai tā tiek lietota bērnu tuvumā, nepieciešama īpaša uzraudzība.
5. Atvienojiet ierīci no elektrības rozetes, kad to nelietojat un pirms tīrīšanas. Pirms jebkuras detaļas uzlikšanas vai noņemšanas, kā arī pirms ierīces tīrīšanas ļaujiet ierīcei atdzist.
6. Neekspluatējiet nevienu ierīci, kurai ir bojāts elektriskās barošanas vads vai kontaktdakša, kurai ir nopietni darbības traucējumi vai kura jebkādā veidā ir tikusi bojāta. Nogādājiet ierīci jums tuvākajā pilnvarotajā servisa centrā, lai veiktu pārbaudi, remontu vai regulēšanu.
7. Tādu papildu piederumu, kurus nav ieteicis ierīces ražotājs, lietošana var izraisīt ugunsgrēku, radīt elektriskās strāvas triecienus vai savainojumus.
8. Nelietojiet ierīci brīvā dabā.
9. Neļaujiet, lai elektriskās barošanas vads karājas pāri galda vai letes malai vai nonāk saskarē ar karstām virsmām.
10. Nenovietojiet ierīci uz vai pie karstas gāzes vai elektriskās plīts, vai uzkarstētā cepeškrāsnī.
11. Vienmēr vispirms pievienojiet elektriskās barošanas vadu pašai ierīcei un tikai pēc tam pievienojiet to elektrības rozetei. Lai atvienotu ierīci no elektrības, pārslēdziet visus slēdžus pozīcijā “izslēgts” un tad izraujiet kontaktdakšu no rozetes.
12. Neizmantojiet ierīci citādi kā vien paredzētajos lietošanas veidos.
13. Saglabājiet šos norādījumus.

## SAGLABĀJIET ŠOS NORĀDĪJUMUS

Šī ierīce ir paredzēta lietošanai tikai mājas apstākļos. Jebkura apkope, izņemot ikdienas tīrīšanu un apkopi, ir jāveic pilnvarotā servisa centrā. Neiegremdējiet ierīci ūdenī. Lai samazinātu ugunsgrēka vai elektriskās strāvas trieciena risku, neizjauciet ierīci. Ierīcē nav nevienas detaļas, ko lietotājs varētu remontēt pats. Remonts jāveic tikai un vienīgi pilnvarotiem servisa darbiniekiem.

1. Pārbaudiet elektrotīkla spriegumu, lai pārliecinātos, vai spriegums, kas norādīts uz ierīces identifikācijas datu plāksnītes, atbilst spriegumam jūsu māsaimniecības elektrotīklā.
2. Nekad nepiepildiet ūdens tvertni ar siltu vai karstu ūdeni. Lietojiet tikai aukstu ūdeni.
3. Ierīces darbības laikā nepieskarieties tās karstajām daļām, kā arī uzmanieties, lai elektriskās barošanas vads nenonāk saskarē ar tām.
4. Ierīces tīrīšanai nekad neizmantojiet abrazīvus pulverus vai spēcīgus tīrīšanas līdzekļus. Tīriet ar mīkstu drāniņu, kas samitrināta ar ūdeni.
5. Lai pagatavotu labākas garšas kafiju, lietojiet attīrītu ūdeni vai ūdeni no pudelēm. Periodiska atkalķošana ir ieteicama reizi 2 – 3 mēnešos.
6. Nelietojiet karamelizētas vai aromatizētas kafijas pupiņas.

## Norādījumi par elektriskās barošanas vadu

---

- A. Ir jānodrošina īss barošanas vads (vai viegli atvienojams elektriskās barošanas vads), lai samazinātu risku sapīties vai pakļupt aiz garāka vada.
- B. Garāku, atvienojamu elektriskās barošanas vadu vai pagarinātāju var lietot tikai tad, ja tā lietošanā tiek ievēroti visi nepieciešamie drošības pasākumi.
- C. Ja tiek lietots garš, atvienojams elektriskās barošanas vads vai pagarinātājs:
  1. Atvienojama elektriskās barošanas vada vai pagarinātāja marķētajai elektriskajai jaudai ir jābūt vismaz tikpat lielai kā ierīces elektriskajai jaudai.
  2. Ja ierīce ir iezemēta, tad arī pagarinātāja vadam ir jābūt 3-dzīslu iezemēta tipa vadam; un
  3. Garāks elektriskās barošanas vads ir jānovieto tā, lai tas nekarājas pāri letes vai galda malai, kur to var paraut bērni vai kur aiz tā var aizķerties un pakļupt.

Apsveicam ar jūsu Philips automātiskā espresso kafijas automāta pirkumu!

Lai pilnībā izmantotu Philips piedāvātā atbalsta iespējas, reģistrējiet savu preci [www.philips.com/welcome](http://www.philips.com/welcome).

Šis kafijas automāts ir piemērots espresso pagatavošanai no kafijas pupiņām, kā arī tvaika un karsta ūdens padevei.

Šajā lietošanas instrukcijā jūs atradīsiet visu informāciju, kas jums ir nepieciešama, lai uzstādītu, lietotu, iztīrītu un atkalņotu savu kafijas automātu.

## Satura rādītājs

---

<b>SVARĪGI</b> .....	<b>6</b>
Drošības informācija.....	6
Brīdinājumi .....	6
Uzmanību .....	7
Elektromagnētiskie lauki .....	8
Utilizācija .....	9
<b>UZSTĀDĪŠANA</b> .....	<b>10</b>
Ierīces pārskats .....	10
Vispārīgs apraksts .....	11
<b>IERĪCES SAGATAVOŠANA LIETOŠANAI</b> .....	<b>12</b>
Ierīces iepakojums.....	12
Ierīces uzstādīšana .....	12
<b>KAFIJAS AUTOMĀTA PIRMĀ LIETOŠANAS REIZE</b> .....	<b>14</b>
Sistēmas uzpildīšana .....	14
Automātiskais skalošanas/pašattīrīšanās cikls.....	15
Manuālais skalošanas cikls.....	16
<b>ŪDENS CIETĪBAS PAKĀPES NOTEIKŠANA UN IESTATĪŠANA</b> ....	<b>17</b>
“INTENZA+” ŪDENS FILTRA UZSTĀDĪŠANA .....	<b>18</b>
<b>KAFIJAS AUTOMĀTA REGULĒŠANA</b> .....	<b>21</b>
Saeco pielāgošanās sistēma.....	21
Keramisko kafijas dzirnaviņu regulēšana .....	21

Kafijas padeves krāna augstuma regulēšana .....	22
Pagatavojamā kafijas tilpuma regulēšana .....	24
<b>ESPRESSO UN KAFIJAS PAGATAVOŠANA .....</b>	<b>25</b>
<b>PIENA PUTOŠANA/KAPUČĪNO PAGATAVOŠANA.....</b>	<b>26</b>
Piena putošana .....	26
Kapučīno pagatavošana .....	27
<b>KARSTA ŪDENS PADEVE .....</b>	<b>28</b>
<b>TĪRĪŠANA UN APKOPE .....</b>	<b>29</b>
Kafijas automāta ikdienas tīrīšana.....	29
Ūdens tvertnes ikdienas tīrīšana .....	31
Klasiskā piena putotāja ikdienas tīrīšana.....	31
Kafijas automāta iknedēļas tīrīšana.....	31
Klasiskā piena putotāja iknedēļas tīrīšana .....	31
Kafijas pagatavošanas nodalījuma iknedēļas tīrīšana .....	32
Kafijas pagatavošanas nodalījuma ikmēneša ieeļļošana.....	36
Kafijas pupiņu piltuves ikmēneša tīrīšana .....	37
<b>ATKAĻĶOŠANA.....</b>	<b>38</b>
<b>ATKAĻĶOŠANAS CIKLA PĀRTRAUKŠANA.....</b>	<b>44</b>
<b>VADĪBAS PANEĻA BRĪDINĀJUMI .....</b>	<b>47</b>
<b>DARBĪBAS TRAUCĒJUMU NOVĒRŠANA.....</b>	<b>51</b>
<b>ENERĢIJAS TAUPIŠANA .....</b>	<b>54</b>
Gaidstāves režīms.....	54
<b>TEHNISKĀS SPECIFIKĀCIJAS .....</b>	<b>55</b>
<b>GARANTIJA UN SERVISS.....</b>	<b>56</b>
Garantija .....	56
Serviss .....	56
<b>APKOPES PRODUKTU PASŪTĪŠANA .....</b>	<b>57</b>

## Drošības informācija

Šis kafijas automāts ir aprīkots ar drošības ierīcēm. Neskatoties uz to, uzmanīgi izlasiet drošības norādījumus un izmantojiet ierīci tikai tā, kā aprakstīts šajā instrukcijā, lai novērstu nejaušu savainojumu vai bojājumu rašanos kafijas automāta nepareizas lietošanas rezultātā.

Saglabājiet šo lietošanas instrukciju izmantošanai nākotnē.



Termins **BRĪDINĀJUMS** un šī zīme brīdina par iespējamām smagām traumām, nāves briesmām un/vai bojājumu kafijas automātam.

Termins **UZMANĪBU** un šī zīme brīdina par iespējamām nelielām traumām un/vai bojājumu kafijas automātam.

## Brīdinājumi

- Pievienojiet kafijas automātu tikai tādai elektrības rozetei, kuras spriegums atbilst ierīces tehniskajām specifikācijām.
- Pievienojiet kafijas automātu tikai iezemētai sienas elektrības rozetei.
- Neļaujiet, lai elektriskās barošanas vads karājas pāri galda vai letes malai vai nonāk saskarē ar karstām virsmām.
- Nekad neiegremdējiet kafijas automātu, tā kontaktdakšu vai elektriskās barošanas vadu ūdenī: elektriskās strāvas trieciena risks!
- Nekad neļūiet šķidrums uz elektriskās barošanas vada savienotāja.
- Nekad nevērsiet karsta ūdens strūklu uz kādu no ķermeņa daļām: apdegumu risks!
- Nepieskarieties karstām virsmām. Izmantojiet rokturus un pogas.
- Pēc kafijas automāta izslēgšanas, piespiežot barošanas taustiņu ierīces aizmugurē, atvienojiet elektriskās barošanas vada kontaktdakšu no elektrības rozetes:
  - ja rodas darbības traucējums;
  - ja kafijas automāts ilgāku laiku netiks lietots;
  - pirms kafijas automāta tīrīšanas.

- Atvienojot kontaktdakšu no elektrības rozetes, nekad nevelciet aiz barošanas vada.
- Nepieskarieties kontaktdakšai ar slapjām rokām.
- Nekad nelietojiet kafijas automātu, ja tā kontaktdakša, elektriskās barošanas vads vai pats kafijas automāts ir bojāts.
- Neveiciet nekādus pārveidojumus kafijas automātam vai tā elektriskās barošanas vadam. Lai izvairītos no potenciālām briesmām, remontu veiciet tikai Philips pilnvarotā servisa centrā.
- Šo ierīci nedrīkst lietot bērni, kas ir jaunāki par 8 gadiem.
- Šo ierīci drīkst lietot bērni, sākot no 8 gadu vecuma, ja viņi ir iepriekš apmācīti par to, kā pareizi rīkoties ar šo ierīci, un viņi apzinās ar to saistītās briesmas vai arī ja viņu darbību uzrauga pieaugušais.
- Bērniem nevajadzētu veikt ierīces tīrīšanas un apkopes darbības, izņemot gadījumu, ja viņi ir vecāki par 8 gadiem un viņu darbību uzrauga pieaugušais.
- Novietojiet kafijas automātu un tā elektriskās barošanas vadu bērniem, kas ir jaunāki par 8 gadiem, nepieejamā vietā.
- Šo ierīci drīkst lietot cilvēki ar ierobežotām fiziskajām, garīgajām vai maņu spējām, kā arī cilvēki ar nepietiekamu pieredzi un/vai zināšanām, ja viņi ir iepriekš apmācīti par to, kā pareizi rīkoties ar šo ierīci, un viņi apzinās ar to saistītās briesmas vai arī ja viņu darbību uzrauga pieaugušais.
- Bērņus ir nepieciešams uzraudzīt, lai nodrošinātu, ka viņi nespēlējas ar kafijas automātu.
- Nekad neievietojiet kafijas dzirnaviņās pirkstus vai citus priekšmetus.

## Uzmanību

- Šis kafijas automāts ir paredzēts lietošanai tikai un vienīgi mājas apstākļos. Tas nav paredzēts lietošanai ēdnīcās, darbinieku virtuvēs, veikalos, birojos, rūpnīcās vai citās darba vidēs.
- Vienmēr novietojiet kafijas automātu uz līdzenas un stabilas virsmas.
- Nenovietojiet ierīci uz karstām virsmām, tieši blakus karstai cepeškrāsnij, sildīšanas ierīcēm vai tamlīdzīgiem karstuma avotiem.
- Kafijas pupiņu piltuvē beriet tikai grauzdētas kafijas pupiņas. Ja kafijas pupiņu piltuvē tiek iebērtā maltā kafija, šķīstošā kafija, zaļas kafijas pupiņas vai jebkura cita viela, tas var sabojāt kafijas automātu.
- Pirms jebkuru detaļu pievienošanas vai noņemšanas vienmēr ļaujiet kafijas automātam atdzist. Sildvirsmas pēc lietošanas var saglabāt siltumu.
- Nekad neļaujiet ūdens tvertnē siltu vai karstu ūdeni. Izmantojiet tikai aukstu, negāzētu dzeramo ūdeni.
- Tīrīšanai nekad neizmantojiet abrazīvus pulverus vai spēcīgus tīrīšanas līdzekļus. Vienkārši izmantojiet mīkstu drāniņu, kas ir samitrināta ar ūdeni.
- Regulāri atkaļķojiet savu kafijas automātu. Ja atkaļķošana netiks veikta, jūsu ierīce pārtrauks pareizi darboties. Šajā gadījumā remonts nav ietverts garantijā!
- Neuzglabājiet kafijas automātu temperatūrā zem 0°C. Ūdens, kas ir palicis tā sildīšanas sistēmā, var sasalt un izraisīt bojājumus.
- Neatstājiet ūdens tvertnē ūdeni, ja kafijas automāts ilgāku laiku netiks lietots. Ūdens var kļūt netīrs. Vienmēr, kad lietojat kafijas automātu, izmantojiet tīru, svaigu ūdeni.



## Elektromagnētiskie lauki

Šī ierīce atbilst visiem piemērojamiem standartiem un noteikumiem, kas attiecas uz elektromagnētisko lauku iedarbību.

## Utilizācija

Šis simbols uz ierīces norāda, ka ierīce atbilst Eiropas Savienības direktīvas 2012/19/ES prasībām. Lūdzu, noskaidrojiet informāciju par vietējo elektrisko un elektronisko ierīču atsevišķas savākšanas sistēmu. Lūdzu, rīkojieties saskaņā ar vietējiem noteikumiem un nekad neizmetiet nolietotās elektroierīces kopā ar parastiem sadzīves atkritumiem. Pareiza nolietoto elektroierīču utilizācija palīdz novērst iespējamo kaitējumu apkārtējai videi un cilvēku veselībai.



# Uzstādīšana

## Ierīces pārskats

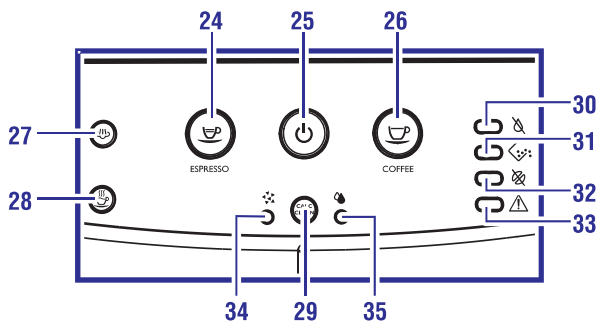
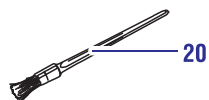
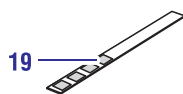
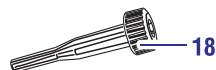
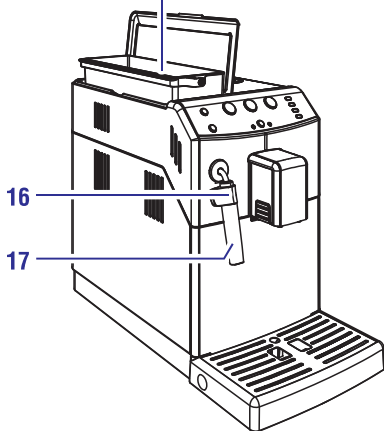
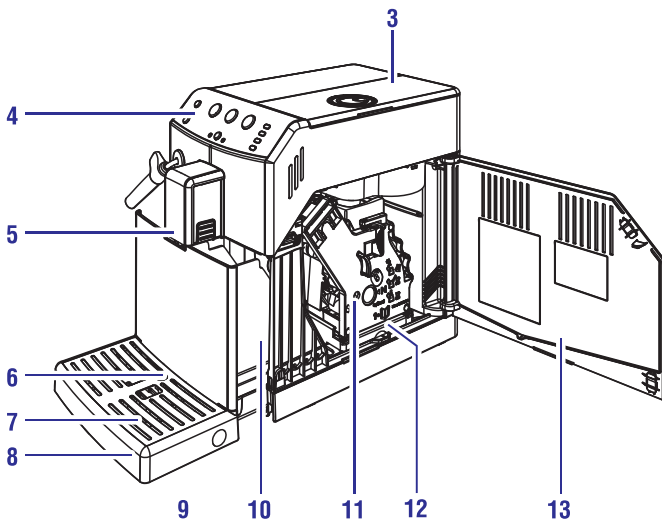
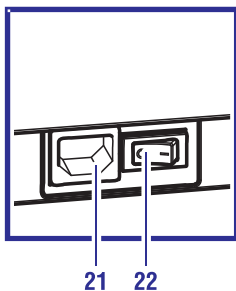
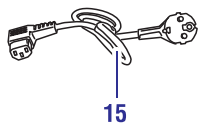
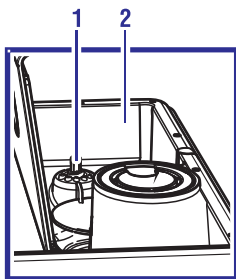

## Vispārīgs apraksts

1. Dzirnaviņu regulēšanas slēdzis
2. Kafijas pupiņu piltuve
3. Kafijas pupiņu piltuves vāks
4. Vadības panelis
5. Kafijas padeves krāns
6. Pilnas notekpaplātes indikators
7. Krūzišu turētājs
8. Notekpaplāte
9. Ūdens tvertne + vāks
10. Kafijas biežumu tvertne
11. Kafijas pagatavošanas nodalījums
12. Kafijas atlieku tvertne
13. Servisa durvītas
14. Kafijas pagatavošanas nodalījuma smērviela (iegādājama atsevišķi)
15. Elektriskās barošanas vads
16. Aizsardzības satvērējs
17. Klasiskais piena putotājs (karstajam ūdenim/tvaikam)
18. Kafijas dzirnaviņu regulēšanas atslēga
19. Ūdens cietības pārbaudes teststrēmele
20. Tīrīšanas birstīte (iegādājama atsevišķi)
21. Elektriskās barošanas vada ligzda
22. Barošanas slēdzis
23. Atkaļķošanas šķīdums – iegādājams atsevišķi
24. Espresso pagatavošanas taustiņš
25. Ieslēgšanas/izslēgšanas taustiņš
26. Kafijas pagatavošanas taustiņš
27. Tvaika padeves taustiņš
28. Karsta ūdens taustiņš
29. Atkaļķošanas taustiņš
30. Lampa "Nav ūdens"
31. Lampa "Nepieciešams iztīrīt kafijas biežumu tvertni"
32. Lampa "Nav kafijas"
33. Lampa "Bridinājums"
34. Atkaļķošanas cikla lampa
35. Skalošanas cikla lampa

# Ierīces sagatavošana lietošanai

## Ierīces iepakojums

Ierīces oriģinālais iepakojums ir izveidots un izgatavots tā, lai pasargātu ierīci transportēšanas laikā. Mēs iesakām saglabāt iepakojuma materiālus ierīces iespējamai turpmākai transportēšanai.

## Ierīces uzstādīšana

1. Izņemiet kafijas automātu no iepakojuma.
2. Lai ierīces lietošana būtu maksimāli veiksmīga:
  - Izvēlieties drošu, līdzenu un stabilu virsmu, kur nepastāv ierīces apgāšanās vai savainošanās risks;
  - Izvēlieties pietiekami labi apgaismotu, tīru vietu, kas atrodas brīvi sasniedzamas elektrības rozetes tuvumā;
  - Nodrošiniet minimālo brīvo attālumu ierīces sānu malās, kā parādīts attēlā.

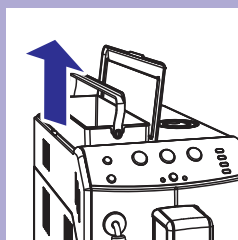
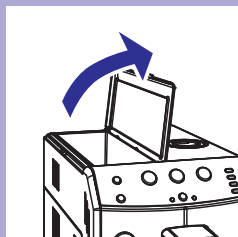
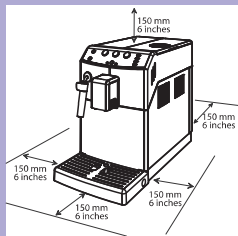

3. Atveriet ūdens tvertnes vāku.
4. Izceliet no kafijas automāta ūdens tvertni, paceļot to aiz roktura.

# Ierīces sagatavošana lietošanai

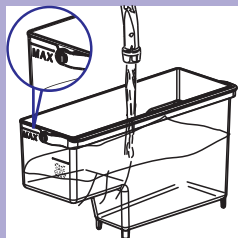

5. Izskalojiet ūdens tvertni ar tīru ūdeni.
6. Piepildiet ūdens tvertni ar tīru ūdeni līdz atzīmei MAX. Ievietojiet ūdens tvertni atpakaļ kafijas automātā. Pārliecinieties, vai tā ir pilnībā ievietota kafijas automātā.

## **!** Uzmanību:

**Nekad neļiejiet ūdens tvertnē siltu, karstu, gāzētu ūdeni vai jebkuru citu šķidrumu, jo tas var sabojāt ūdens tvertni un kafijas automātu.**

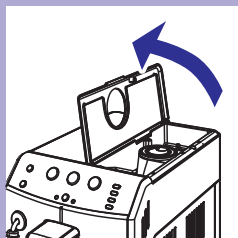

7. Atveriet kafijas pupiņu piltuves vāku.

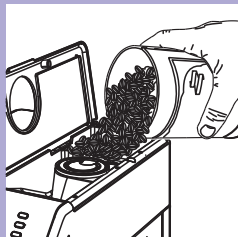

8. Lēnām ieberiet kafijas pupiņas piltuvē.

## **≡** Piezīme:

Neieberiet kafijas pupiņu piltuvē pārāk daudz kafijas pupiņu, jo tas samazinās kafijas dzirnaviņu malšanas kvalitāti.

## **!** Uzmanību:

**Kafijas pupiņu piltuvē drīkst būt tikai kafijas pupiņas. Ja kafijas pupiņu piltuvē tiek iebērta maltā kafija, šķīstošā kafija, karamelizētas vai zaļas kafijas pupiņas vai jebkura cita viela, tas var sabojāt kafijas automātu.**

9. Aizveriet kafijas pupiņu piltuves vāku.

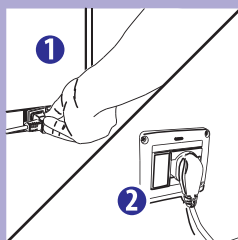

10. Pievienojiet elektriskās barošanas vadu ligzdai ierīces aizmugurē.
11. Iespraudiet elektriskās barošanas vada kontaktdakšu sienas rozetē ar atbilstošu tīkla spriegumu.

## lerīces sagatavošana lietošanai

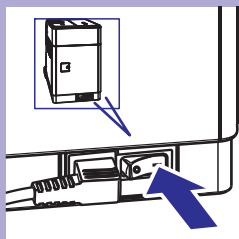

12. Nospiediet barošanas slēdzi pozīcijā "I". Sāk mirgot taustiņa "☰" apgaismojums.

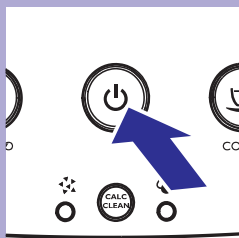

13. Lai ieslēgtu kafijas automātu, vienkārši nospiediet taustiņu "☰".

## Kafijas automāta pirmā lietošanas reize

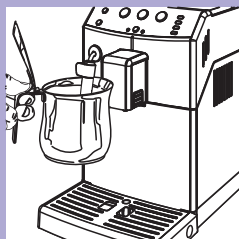

Pirmo reizi lietojot kafijas automātu, ir nepieciešams veikt sekojošas darbības:

- 1) Uzpildīt sistēmu;
- 2) Kafijas automāts veiks automātisku skalošanas/pašattīrīšanās ciklu;
- 3) Veikt manuālo skalošanas ciklu.

### Sistēmas uzpildīšana

Šī procesa laikā caur kafijas automāta iekšējo sistēmu plūst tīrs ūdens un kafijas automāts uzsilst. Tas aizņem dažas minūtes.

1. Novietojiet trauku zem klasiskā piena putotāja.
2. Vienlaicīgi mirgo lampiņas "☰" un "☰"; tad iedegas taustiņa "☰" apgaismojums. Lai sāktu sistēmas uzpildi, nospiediet taustiņu "☰".

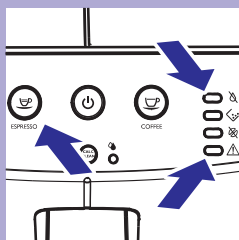

# Kafijas automāta pirmā lietošanas reize

3. Kafijas automāts silst; vienlaicīgi mirgo taustiņu “☕” un “☕” apgaismojums.

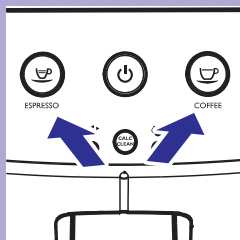

## Automātiskais skalošanas/pašattīršanās cikls

Kad kafijas automāts ir uzsilis, tas ar tīru ūdeni automātiski veic iekšējās sistēmas skalošanas/pašattīršanās ciklu. Tas ilgst mazāk nekā minūti.

1. Zem kafijas padeves krāna novietojiet trauku, kurā savākt skalošanai izmantoto ūdeni.

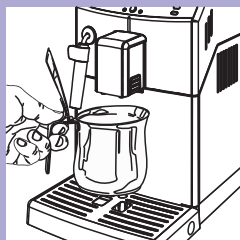

2. Vienlaicīgi mirgo taustiņu “☕” un “☕” apgaismojums. Ļaujiet ciklam pabeigties automātiski.

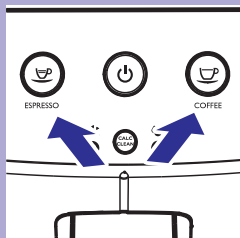

3. Kad iepriekš aprakstītie soļi ir paveikti, taustiņu “☕”, “☕”, “☕” un “☕” apgaismojums deg nepārtraukti. Tagad jūs varat veikt manuālo skalošanas ciklu.

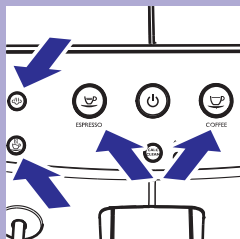

## Manuālais skalošanas cikls

Šī skalošanas cikla laikā tiek aktivizēts kafijas pagatavošanas process un pa kafijas padeves krānu plūst tīrs ūdens. Cikls ilgst dažas minūtes.

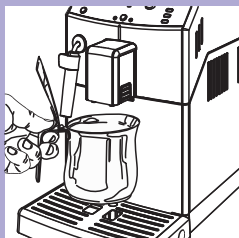

1. Novietojiet trauku zem kafijas padeves krāna.

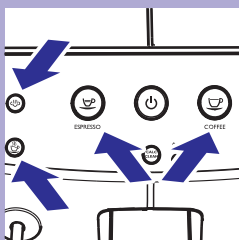

2. Pārliecinieties, vai taustiņu “☕”, “☕”, “☕” un “☕” apgaismojums deg nepārtraukti.

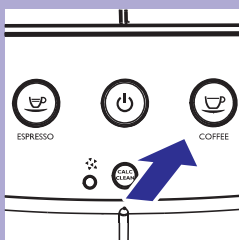

3. Nospiediet taustiņu “☕”. Kafijas automāts sāk pagatavot kafiju. Sagaidiet, līdz gatavošana ir pabeigta, un iztukšojiet trauku.

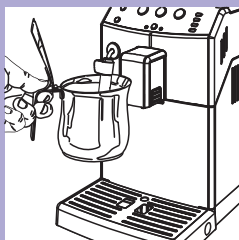

4. Novietojiet trauku zem klasiskā piena putotāja.



# Kafijas automāta pirmā lietošanas reize

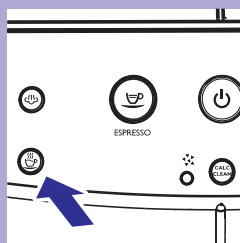

5. Nospiediet taustiņu “☕”, lai sāktu karsta ūdens padevi. Padeves laikā mirgo taustiņa apgaismojums.

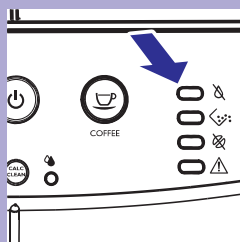

6. Iztecinaiet visu atlikušo ūdeni. Iedegas lampiņa “☕”.

## **Piezīme:**

Ja jūs vēlaties pārtraukt manuālo skalošanas ciklu, nospiediet taustiņu “☕”; lai atsāktu, vēlreiz nospiediet taustiņu “☕”.

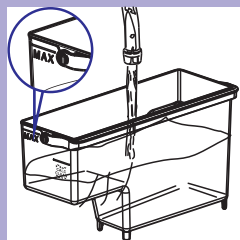

7. Vēlreiz piepildiet ūdens tvertni līdz atzīmei MAX. Tagad jūsu kafijas automāts ir gatavs kafijas pagatavošanai.

## **Piezīme**

Automātiskais skalošanas/pašattīrīšanās cikls tiek uzsākts arī tad, ja kafijas automāts ilgāk nekā 15 minūtes ir bijis gaidstāves režīmā vai izslēgts.

Ja kafijas automāts nav lietots vismaz divas nedēļas, ir jāveic arī manuālais skalošanas cikls.

Kad cikls ir pabeigts, jūs atkal varat pagatavot kafiju.

# Ūdens cietības pakāpes noteikšana un iestatīšana

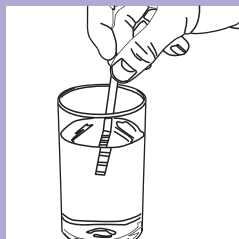

Ūdens cietības pakāpes noteikšana ir ļoti būtiska, lai noteiktu ierices atkaļķošanas nepieciešamības biežumu un pareizi uzstādītu “INTENZA+” ūdens filtru (lai uzzinātu vairāk par ūdens filtru, skatiet nākamo nodaļu).

Lai noteiktu ūdens cietību, izpildiet tālāk aprakstītos soļus:

1. Uz 1 sekundi iegremdējiet ūdenī ūdens cietības noteikšanas teststrēmeli (iekļauta komplektācijā ar kafijas automātu).

## **Piezīme:**

Teststrēmele ir derīga tikai vienam mērījumam.

2. Gaidiet vienu minūti.

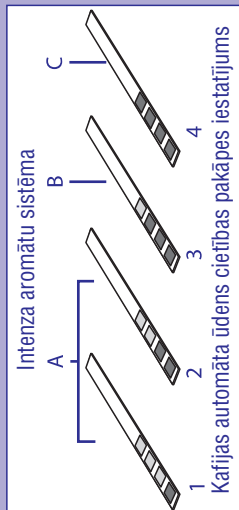

3. Pārbaudiet, cik kvadrātiņi ir mainījuši krāsu uz sarkanu, un salīdziniet ar tabulu.

## **Piezīme:**

Kvadrātiņu skaits uz teststrēmeles atbilst ūdens cietības iestatījumam.

Proti:

1 = 1 (ļoti mīksts ūdens)

2 = 2 (mīksts ūdens)

3 = 3 (ciets ūdens)

4 = 4 (ļoti ciets ūdens)

Burti atbilst atsaucēm, kas norādītas “INTENZA+” filtra apakšā (skatiet nākamo nodaļu).

## “INTENZA+” ūdens filtra uzstādīšana



Mēs iesakām uzstādīt “INTENZA+” ūdens filtru, jo tas novērš kaļķakmens uzkrāšanos kafijas automātā un saglabā intensīvāku kafijas aromātu.

“INTENZA+” ūdens filtru var iegādāties atsevišķi. Lai uzzinātu vairāk, lūdzu, skatiet šīs lietošanas instrukcijas nodaļu par apkopes produktu pasūtīšanu.

Ūdens ir svarīga jebkuras kafijas sastāvdaļa, tāpēc ir ļoti svarīgi, lai tas vienmēr būtu profesionāli filtrēts. “INTENZA+” ūdens filtra izmantošana novērsīs kaļķakmens izgulsnēšanos un uzlabos ūdens kvalitāti.

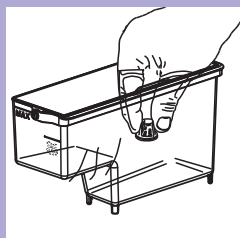

1. Izņemiet no ūdens tvertnes mazo balto filtru un noglabājiet to sausā vietā.

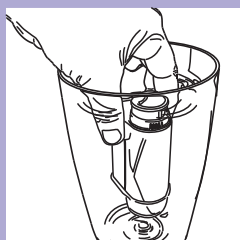

2. Izņemiet “INTENZA+” ūdens filtru no tā iepakojuma. Vertikāli (ar atvērumu uz augšpusi) iegremdējiet “INTENZA+” ūdens filtru aukstā ūdenī un viegli saspiediet tā sānu malas, lai no filtra izplūstu tajā esošais gaiss.

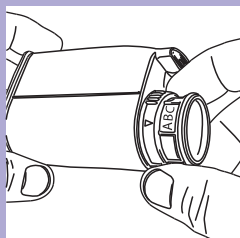

3. Iestatiet “INTENZA+” ūdens filtru atbilstoši veiktajiem mērījumiem (skatiet iepriekšējo nodaļu) un norādēm filtra apakšā:  
A = mīksts ūdens – vienlīdzīgs 1 vai 2 uz teststrēmeles  
B = ciets ūdens (standarts) – vienlīdzīgs 3 uz teststrēmeles  
C = ļoti ciets ūdens – vienlīdzīgs 4 uz teststrēmeles

## “INTENZA+” ūdens filtra uzstādīšana



4. Ievietojiet “INTENZA+” ūdens filtru tukšā ūdens tvertnē. Piespiediet to uz leju, līdz tas vairs nekustas tālāk.
5. Piepildiet ūdens tvertni ar tīru, svaigu ūdeni un ievietojiet to kafijas automātā.

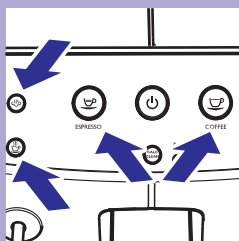

6. Pārliecinieties, vai taustiņu “☕”, “☕”, “☕” un “☕” apgaismojums deg nepārtraukti.
7. Nospiediet taustiņu “☕”, lai sāktu karsta ūdens padevi. Padeves laikā mirgo taustiņa apgaismojums.
8. Izteciniet no kafijas automāta visu ūdens tvertnē esošo ūdeni. Iedegas lampiņa “☕”.
9. Vēlreiz piepildiet ūdens tvertni ar svaigu ūdeni un ievietojiet to atpakaļ kafijas automātā.
10. Kad iepriekš aprakstītās darbības ir izpildītas, taustiņu “☕”, “☕”, “☕” un “☕” apgaismojums deg nepārtraukti.

### **Piezīme:**

“INTENZA+” ūdens filtrs jānomaina ik pēc divu mēnešu lietošanas.

# Kafijas automāta regulēšana

Kafijas automāts ļauj veikt noteiktus regulējumus, lai jūs varētu pagatavot vislabākās iespējamās garšas kafiju.

## Saeco pielāgošanās sistēma

Kafija ir dabīgs produkts, un tās īpašības var mainīties atkarībā no tās izcelsmes, šķirnes un grauzdējuma. Kafijas automāts ir aprīkots ar pašregulējošu sistēmu, kas ļauj izmantot visus kafijas pupiņu veidus, kas ir pieejami tirgū, izņemot zaļas, karamelizētas un aromatizētas kafijas pupiņas.

Kafijas automāts pēc vairāku kafijas krūziņu pagatavošanas automātiski pielāgojas, lai nodrošinātu optimālu kafijas ekstrakciju.

## Keramisko kafijas dzirnaviņu regulēšana

Keramiskās kafijas dzirnaviņas vienmēr garantē precīzu un nevainojamu malumu un rupjumu atbilstoši katram kafijas veidam. To īpašā tehnoloģija nodrošina pilnīgu kafijas aromāta saglabāšanu, lai jūs katru reizi izbaudītu patiesi garšīgu Itālijas standartiem atbilstošu kafiju.

### Brīdinājums:

**Keramiskās kafijas dzirnaviņas satur kustīgas detaļas, kas var būt bīstamas. Nekad neievietojiet kafijas dzirnaviņās pirkstus vai citus priekšmetus. Regulējiet kafijas dzirnaviņas tikai ar komplektācijā iekļauto regulēšanas atslēgu.**

Kafijas dzirnaviņas var iestatīt tā, lai kafijas malums atbilstu jūsu gaumei.

### Brīdinājums:

**Kafijas dzirnaviņas ir regulējamas tikai tad, kad tās maļ kafijas pupiņas.**

1. Novietojiet krūzīti zem kafijas padeves krāna. Nospiediet taustiņu “☕”, lai pagatavotu espresso.



## Kafijas automāta regulēšana

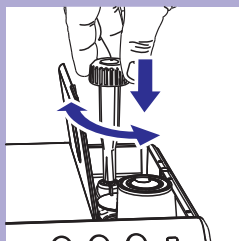

2. Kamēr kafijas automāts maļ kafijas pupiņas, piespiediet un pagrieziet maluma regulēšanas slēdzi, kas izvietots kafijas pupiņu piltuvē. Vienā reizē pagrieziet regulēšanas slēdzi par vienu vienību. Izmantojiet komplektācijā iekļauto regulēšanas atslēgu. Pagatavojiet 2-3 krūzītes kafijas, lai sajustu atšķirību kafijas malumā.

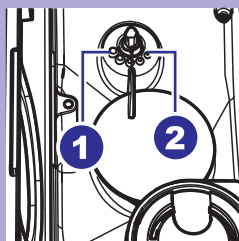

3. Atzīmes kafijas pupiņu piltuves iekšpusē norāda uz maluma iestatījumu. Izvēlei ir pieejami 5 dažādu malumu iestatījumi, sākot no pozīcijas 1 (●) rupjākam malumam – maigākas garšas kafijai līdz pozīcijai 2 (●) smalkākam malumam – stiprākas garšas kafijai. Ja kafija ir ūdeņaina vai tiek pagatavota ļoti lēni, mainiet maluma iestatījumu.

### Kafijas padeves krāna augstuma regulēšana

Kafijas padeves krāna augstumu ir iespējams noregulēt, lai tas labāk atbilstu jūsu lietoto krūziņu izmēram.

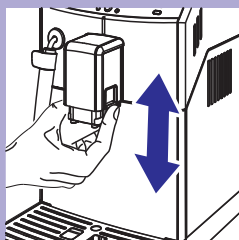

Novietojiet pirkstus tā, kā parādīts attēlā, un pabīdiet kafijas padeves krānu uz augšu vai uz leju, lai noregulētu tā augstumu.

## Kafijas automāta regulēšana

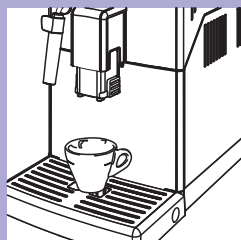

Ieteicamais novietojums ir:  
Lietojot mazas krūzītes.



Lietojot lielas krūzes.



Zem kafijas padeves krāna var novietot arī divas krūzītes, lai vienlaicīgi pagatavotu divas krūzītes espresso vai kafijas.

## Pagatavojamā kafijas tilpuma regulēšana

Kafijas automāts ļauj noregulēt pagatavojamās kafijas tilpumu atbilstoši jūsu gaumei un kafijas krūzīšu tilpumam. Katru reizi, kad tiek nospiests taustiņš “☕” vai “☕”, kafijas automāts pagatavo iepriekšnoteiktu kafijas tilpumu. Katru taustiņu noteiktam iestatījumam var ieprogrammēt atsevišķi.

Tālāk ir aprakstīts “☕” taustiņa regulēšanas piemērs.



1. Novietojiet krūzīti zem kafijas padeves krāna.

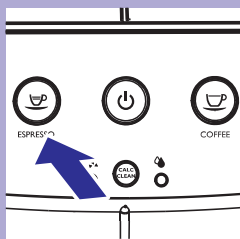

2. Nospiediet un turiet nospiestu taustiņu “☕”, līdz tā apgaismojums sāk ātri mirgot, tad atlaidiet taustiņu. Tagad kafijas automāts ir programmēšanas režīmā. “☕” taustiņa apgaismojums mirgo visu programmēšanas cikla laiku. Kafijas automāts sāk gatavot kafiju.

3. Līdzko ir pagatavots vēlamais kafijas tilpums, nospiediet taustiņu “☕”.

Tagad taustiņš “☕” ir ieprogrammēts. Katru reizi, kad nospiedīsiet šo taustiņu, tiks pagatavots espresso tilpums, kas ir vienāds ar tikko saglabāto.

### Piezīme:

Izpildiet tādas pašas darbības, lai ieprogrammētu taustiņu “☕”. Kad ir pagatavots vēlamais kafijas tilpums, spiediet taustiņu “☕”, lai pārtrauktu gatavošanu.



# Espresso un kafijas pagatavošana

Pirms kafijas pagatavošanas pārliecinieties, vai vadības panelī nav redzami brīdinājumi un vai ūdens tvertne un kafijas pupiņu piltuve ir piepildītas.

Taustiņu “☺”, “☹”, “☺☹” un “☺☹☺” apgaismojums deg nepārtraukti.

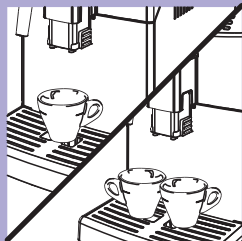

1. Novietojiet zem kafijas padeves krāna vienu vai divas krūzītes.

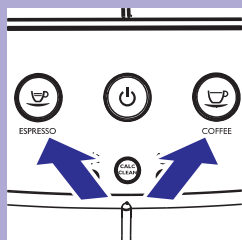

2. Lai pagatavotu espresso, nospiediet taustiņu “☺”, lai pagatavotu kafiju, nospiediet taustiņu “☹”.
3. Lai pagatavotu vienu krūzīti espresso vai kafijas, nospiediet attiecīgo taustiņu vienreiz. Nospiežot taustiņa apgaismojums lēni mirgo.
4. Lai pagatavotu divas krūzītes espresso vai kafijas, nospiediet attiecīgo taustiņu divreiz pēc kārtas. Nospiežot taustiņa apgaismojums ātri divkārti mirgo.

## **Piezīme:**

Šajā darbības režīmā kafijas automāts automātiski samaj un dozē atbilstošu kafijas daudzumu. Divu krūzīšu espresso vai kafijas pagatavošanai kafijas automāts automātiski veic divus malšanas un divus gatavošanas ciklus.

5. Pēc pirmsgatavošanas cikla kafija sāk plūst pa kafijas padeves krānu.
6. Kafijas pagatavošana beidzas automātiski, kad ir pagatavots iestatītais kafijas tilpums; kafijas pagatavošanu ir iespējams pārtraukt ātrāk, nospiežot izvēlētas kafijas pagatavošanas taustiņu.

## Piena putošana

### Brīdinājums:

**Applaucēšanās risks!** Gatavošanas sākumā kafijas automāts var izšļākt nelielas karsta ūdens šaltis. Klasiskais piena putotājs var kļūt ļoti karsts. Nekad nepieskarieties tam ar kailām rokām. Izmantojiet tikai atbilstošu aizsardzības satvērēju.



1. Piepildiet 1/3 trauka ar aukstu pienu.

### Piezīme:

Gatavojot kapučīno, izmantojiet aukstu (~5°C) pienu ar vismaz 3% olbaltumvielu saturu, lai nodrošinātu optimālu rezultātu. Atbilstoši jūsu gaumei varat izmantot pilnpienu vai pienu ar pazeminātu tauku saturu.

### Piezīme:

Ja jūs plānojat uzsākt tvaika padevi uzreiz pēc kafijas automāta ieslēgšanas vai kafijas pagatavošanas, iespējams, vispirms ir nepieciešams iztecināt sistēmā atlikušo nelielo ūdens daudzumu. Lai to izdarītu, nospiediet taustiņu “☺”, lai uz pāris sekundēm sāktu tvaika padevi. Tad nospiediet taustiņu “☹”, lai pārtrauktu padevi. Pēc tam turpiniet ar 2.soli.

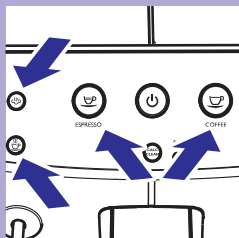

2. Pirms tvaika padeves uzsākšanas pārliecinieties, vai kafijas automāts ir gatavs darbam un ūdens tvertne ir piepildīta. Taustiņu “☹”, “☺”, “☺” un “☺” apgaismojums deg nepārtraukti.



3. Iemērciet klasisko piena putotāju traukā ar pienu.

# Piena putošana/Kapučīno pagatavošana

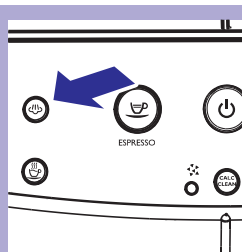

4. Nospiediet taustiņu “☺”, lai sāktu tvaika padevi. Mirgo taustiņa “☺” apgaismojums.
5. Kamēr kafijas automāts silst, mirgo “☺” taustiņa apgaismojums. Kad kafijas automāts ir uzsilis, sākas tvaika padeve un mirgo “☺” taustiņa apgaismojums.

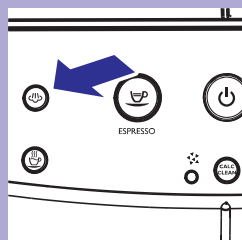

6. Putojiet pienu maigi grozot un pārvietojot uz augšu un uz leju trauku ar pienu.

7. Lai pārtrauktu tvaika padevi, nospiediet taustiņu “☺”.

## Piezīme:

Paies pāris sekundes, līdz kafijas automāts pilnībā pārtrauks tvaika padevi.

## Piezīme:

Tvaika padeve beidzas pēc 3 minūtēm. Ja jums ir nepieciešama ilgāka tvaika padeve, vēlreiz nospiediet taustiņu “☺”.

## Uzmanību:

**Pēc piena putošanas traukā jāizteicina neliels karsta ūdens daudzums. Noņemiet klasiskā piena putotāja ārējo daļu un nomazgājiet to ar remdenu ūdeni.**

## Piezīme:

Pēc tvaika padeves uzreiz ir iespējams pagatavot espresso vai karstu ūdeni.

## Kapučīno pagatavošana

Lai pagatavotu kapučīno, novietojiet krūzīti ar saputotu pienu zem kafijas padeves krāna un pagatavojiet espresso.

## Brīdinājums:

**Applaucēšanās risks! Gatavošanas sākumā kafijas automāts var izšļākt nelielas karsta ūdens šaltis. Izmantojiet tikai atbilstošu aizsardzības satvērēju.**

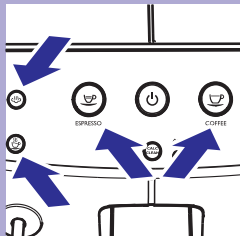

Pirms karsta ūdens padeves uzsākšanas pārlicinieties, vai kafijas automāts ir gatavs darbam un vai ūdens tvertne ir piepildīta. Taustiņu “☕”, “☕”, “☕” un “☕” apgaismojums deg nepārtraukti.



1. Novietojiet trauku zem klasiskā piena putotāja.

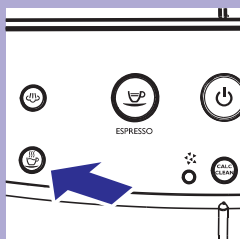

2. Nospiediet taustiņu “☕”, lai sāktu karsta ūdens padevi; sagatavošanas un padeves cikla laikā mirgo taustiņa “☕” apgaismojums.

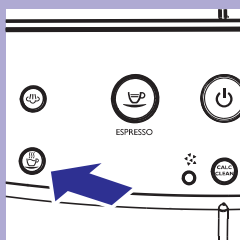

3. Kamēr kafijas automāts silst, mirgo taustiņa “☕” apgaismojums. Kad kafijas automāts ir uzsilis, sākas karsta ūdens padeve un mirgo taustiņa “☕” apgaismojums.

4. Pagatavojiet vēlamo karsta ūdens daudzumu. Lai pārtrauktu ūdens padevi, nospiediet taustiņu “☕”.

## Kafijas automāta ikdienas tīrīšana

### ! Uzmanību:

Savlaicīga tīrīšana un apkope ir ļoti svarīga, jo tā paildina jūsu kafijas automāta darbības laiku. Jūsu kafijas automāts pastāvīgi ir pakļauts mitruma, kafijas un kaļķakmens iedarbībai!

Šajā nodaļā ir sīki aprakstīts, kādas darbības un cik bieži ir nepieciešams veikt. Norādījumu neievērošana galu galā izraisa kafijas automāta nepareizu darbību. Šajā gadījumā remonts NAV iekļauts garantijā!

### ☰ Piezīme:

- Kafijas automāta tīrīšanai izmantojiet mīkstu, samitrinātu drāniņu.
- Trauku mazgājamā mašīnā drīkst mazgāt tikai krūzišu novietošanas paplāti. Pārējās detaļas mazgājiet ar remdenu ūdeni.
- Neiegremdējiet ierīci ūdenī.
- Nelietojiet alkoholu, šķīdinātājus un/vai abrazīvus tīrīšanas līdzekļus.
- Nežāvējiet kafijas automātu un/vai tā detaļas mikroviļņu krāsnī un/vai cepeškrāsnī.

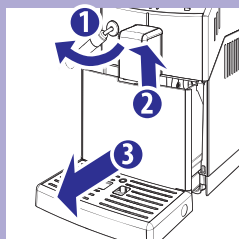

1. Katru dienu iztukšojiet un iztīriet kafijas biežumu tvertni un notekpaplāti, kad kafijas automāts ir ieslēgts.

Citas apkopes darbības drīkst veikt tikai tad, kad kafijas automāts ir izslēgts un tā kontaktdakša ir atvienota no elektrības rozetes.

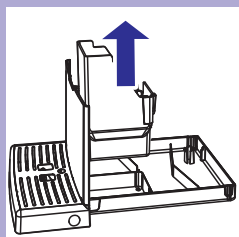

2. Izņemiet un iztukšojiet kafijas biežumu tvertni.
3. Iztukšojiet un nomazgājiet notekpaplāti.

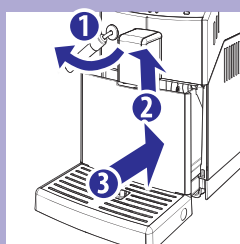

4. Ievietojiet kafijas biežumu tvertni atpakaļ notekapoplātē un ievietojiet notekapoplāti atpakaļ kafijas automātā.

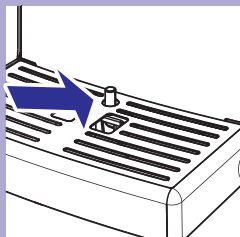

### **Piezīme:**

Iztukšojiet notekapoplāti arī tad, kad ir pacelts indikators, kas norāda, ka ir jāiztīra notekapoplāte.

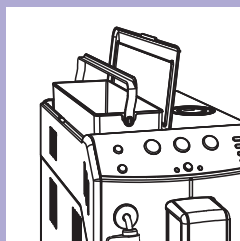

## Ūdens tvertnes ikdienas tīrīšana

1. Izņemiet no ūdens tvertnes mazo balto ūdens filtru vai "INTENZA+" ūdens filtru (ja uzstādīts) un nomazgājiet to ar tīru ūdeni.
2. Ievietojiet atpakaļ mazo balto vai "INTENZA+" ūdens filtru (ja uzstādīts), vienlaicīgi viegli spiežot to uz leju un pagriežot.
3. Piepildiet ūdens tvertni ar tīru ūdeni.

## Klasiskā piena putotāja ikdienas tīrīšana

Ir svarīgi iztīrīt klasisko piena putotāju pēc katra pienu saturoša dzēriena pagatavošanas, lai saglabātu to higiēniski tīru un nodrošinātu lieliskas kvalitātes piena putas.

Pēc piena putošanas iztecīniet traukā nelielu daudzumu karsta ūdens.

Noņemiet klasiskā piena putotāja ārējo daļu un nomazgājiet to ar remdenu ūdeni.

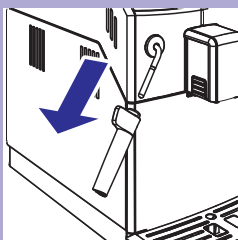

## Kafijas automāta iknedēļas tīrīšana

1. Iztīriet notekaplatē novietni.

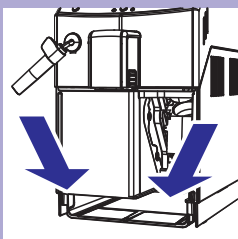

## Klasiskā piena putotāja iknedēļas tīrīšana

Iknedēļas tīrīšana ir rūpīgāka, jo tās laikā klasiskais piena putotājs ir jāzjauc pa detaļām.

Lai iztīrītu piena putotāju:

1. Noņemiet klasiskā piena putotāja ārējo daļu. Nomazgājiet to ar remdenu ūdeni.

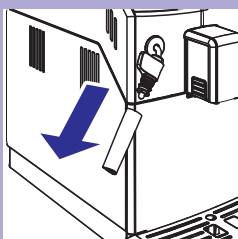

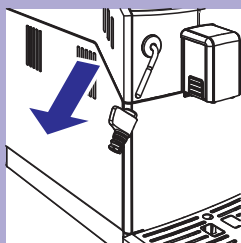

2. Noņemiet klasiskā piena putotāja augšējo daļu no tvaika/karstā ūdens padeves krāna.
3. Nomazgājiet klasiskā piena putotāja augšējo daļu ar tīru ūdeni.
4. Tīriet klasiskā piena putotāja tvaika/karstā ūdens padeves krānu ar samitrinātu drāniņu, lai notīrītu piena paliekas.
5. Pievienojiet augšējo daļu atpakaļ tvaika/karstā ūdens padeves krānam (pārliecinieties, vai tā ir pilnībā pievienota).
6. Uzlieciet atpakaļ klasiskā piena putotāja ārējo daļu.

### Kafijas pagatavošanas nodaļuma iknedēļas tīrīšana

Iztīriet kafijas pagatavošanas nodaļumu katru reizi, kad no jauna piepildāt kafijas pupiņu piltuvi, vai vismaz reizi nedēļā.

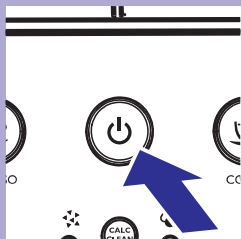

1. Nospiediet taustiņu “⏻”, lai izslēgtu kafijas automātu. Sagaidiet, līdz sāk mirgot taustiņa “⏻” apgaismojums, tad izraujiet ierīces kontaktdakšu no elektrības rozetes.

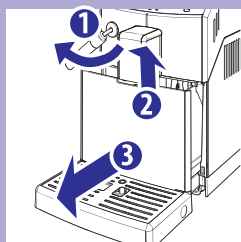

2. Izņemiet notekpaplāti un kafijas biezumtu tvertni.



3. Atveriet servisa durtiņas.



## Tīrīšana un apkope

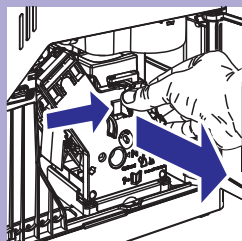

4. Lai izņemtu kafijas pagatavošanas nodaļījumu, nospiediet taustiņu "PUSH" (Spiest) un aiz roktura izvelciet to. Velciet horizontāli, nerotējiet nodaļījumu.

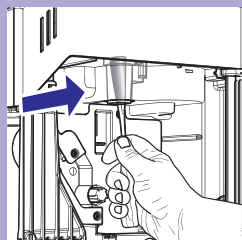

5. Rūpīgi iztīriet kafijas izplūdes sistēmu ar karotes rokturi vai citu virtuves piederumu ar apaļu galu.

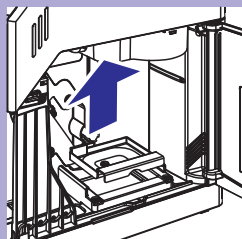

6. Izņemiet un rūpīgi izmazgājiet kafijas atlieku tvertni.

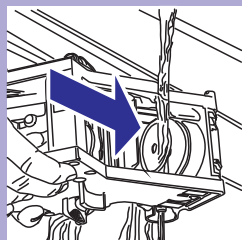

7. Rūpīgi nomazgājiet kafijas pagatavošanas nodaļījumu ar remdenu ūdeni un uzmanīgi iztīriet augšējo filtru.

### **!** Uzmanību:

**Kafijas pagatavošanas nodaļījuma tīrīšanai neizmantojiet mazgāšanas līdzekli vai ziepes.**

8. Ļaujiet kafijas pagatavošanas nodaļījumam pilnībā nožūt.
9. Ar mīkstu, samitrinātu drāniņu izslaukiet kafijas automātu no iekšpuses.

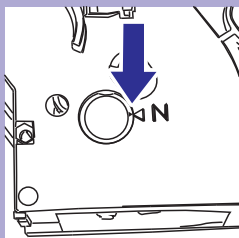

10. Pārliecinieties, vai kafijas pagatavošanas nodaļums ir miera pozīcijā; abām norādēm ir jāsakrīt. Ja tā nav, rīkojieties, kā aprakstīts 11.solī.

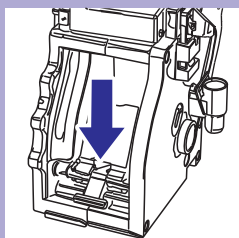

11. Viegli velciet uz leju sviru, līdz tā saskaras ar kafijas pagatavošanas nodaļuma pamatni un abas norādes kafijas pagatavošanas nodaļuma sānos sakrīt.

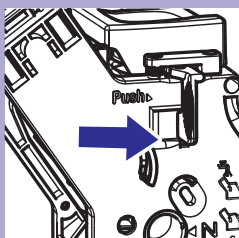

12. Stingri piespiediet taustiņu "PUSH".

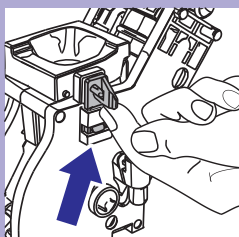

13. Pārliecinieties, vai āķītis, kas bloķē kafijas pagatavošanas nodaļumu, ir pareizi novietots. Ja tas joprojām ir vērsts uz leju, paceliet to, līdz tas pareizi noslēdzas vietā.

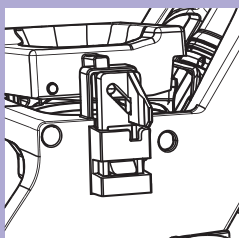

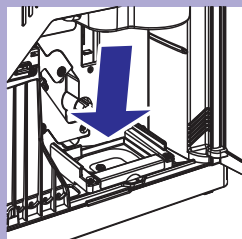

14. Ievietojiet kafijas atlieku tvertni tās vietā, pārlicinoties, vai tā ir ievietota pareizi.

 **Piezīme:**

Ja kafijas atlieku tvertne netiek pareizi ievietota, kafijas pagatavošanas nodaļījumu nevar ievietot kafijas automātā.

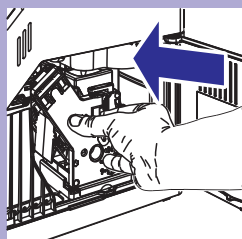

15. Ievietojiet kafijas pagatavošanas nodaļījumu atpakaļ, līdz tas noslēdzas vietā. Nespiediet taustiņu "PUSH".

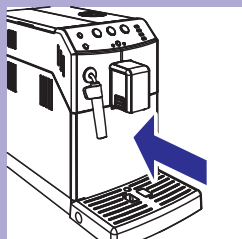

16. Ievietojiet kafijas automātā notekaplati ar kafijas biežumu tvertni un aizveriet servisa durtiņas.



### Kafijas pagatavošanas nodaļuma ikmēneša ieeļļošana

Ieeļļojiet kafijas pagatavošanas nodaļumu pēc apmēram 500 krūzīšu kafijas pagatavošanas vai vienreiz mēnesī.

Smērvielu kafijas pagatavošanas nodaļuma ieeļļošanai var iegādāties atsevišķi. Lai uzzinātu vairāk, skatiet šīs lietošanas instrukcijas nodaļu par apkopes produktiem.

#### **!** Uzmanību:

Pirms kafijas pagatavošanas nodaļuma ieeļļošanas noskalojiet to ar tīru ūdeni un nožāvējiet, kā aprakstīts nodaļā “Kafijas pagatavošanas nodaļuma iknedēļas tīrīšana”.

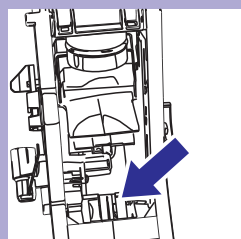
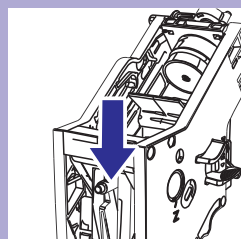
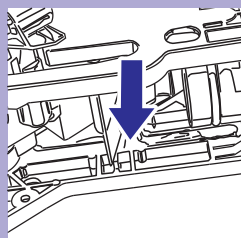
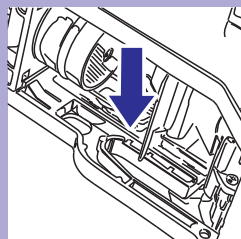

1. Vienmērīgi uzklājiet smērvielu uz abās pusēs esošajām vadotnēm.

2. Ieeļļojiet arī asi.

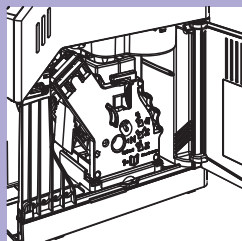

3. Ievietojiet kafijas pagatavošanas nodalījumu atpakaļ tā vietā, līdz tas noslēdzas (skatiet nodaļu “Kafijas pagatavošanas nodalījuma iknedēļas tīrīšana”).
4. Ievietojiet kafijas biezumta tvertni notekpaplātē, ielieciet tās kafijas automātā un aizveriet servisa durtiņas.

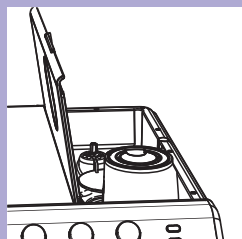

### Kafijas pupiņu piltuves ikmēneša tīrīšana

Vienreiz mēnesī ar mitru drāniņu izslaukiet kafijas pupiņu piltuvi, kad tā ir tukša, lai iztīrītu kafijas eļļas. Pēc tam uzpildiet piltuvi ar kafijas pupiņām.

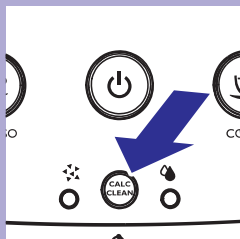

Kafijas automāts ir jāatkaļķo ikreiz, kad iedegas “CALC CLEAN” (Atkaļķošanas tīrīšana) taustiņa apgaismojums.

Atkaļķošanas process ilgst apmēram 30 minūtes.

## **!** Uzmanību:

**Neveicot atkaļķošanu, kafijas automāts pārtrauks darboties pareizi, un šajā gadījumā remonts NAV ietverts garantijā.**



## **!** Brīdinājums:

**Izmantojiet tikai Saeco atkaļķošanas šķīdumu. Tā formula ir izstrādāta tā, lai nodrošinātu labāku ierīces darbību. Citu produktu lietošana var bojāt kafijas automātu un atstāt ūdenī nogulsnes.**

Saeco atkaļķošanas šķīdumu ir iespējams iegādāties atsevišķi. Lai uzzinātu vairāk, skatiet šīs lietošanas instrukcijas nodaļu par apkopes produktiem.

## **!** Brīdinājums:

**Nekad nedzeriet atkaļķošanas šķīdumu vai jebkuru pagatavoto produktu, kamēr atkaļķošanas cikls nav paveikts līdz galam. Nekad atkaļķošanai neizmantojiet etiķi.**

## **≡** Piezīme:

Atkaļķošanas cikla laikā neizņemiet kafijas pagatavošanas nodaļījumu.

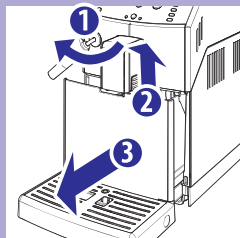

Lai veiktu atkaļķošanas ciklu, rīkojieties, kā aprakstīts tālāk.

Pirms atkaļķošanas:

1. Iztukšojiet notekaplāti un kafijas biezinātņu tvertni.

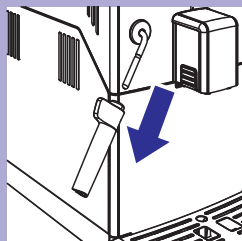

2. Noņemiet klasisko piena putotāju no tvaika/karstā ūdens padeves krāna.
3. Noņemiet ūdens tvertni un izņemiet no tās "INTENZA+" filtru (ja uzstādīts), un tā vietā ievietojiet mazo balto filtru, kas ir iekļauts komplektācijā.

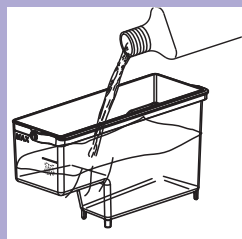

4. Iepildiet ūdens tvertnē visu atkaļķošanas šķīduma saturu.

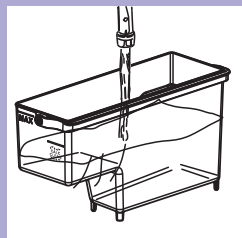

5. Piepildiet ūdens tvertni ar tīru ūdeni līdz atzīmei CALC CLEAN un ievietojiet to atpakaļ kafijas automātā.

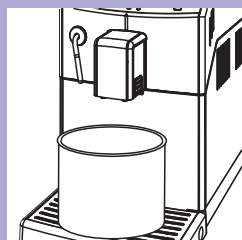

6. Novietojiet lielu trauku (1,5 l) zem tvaika/karstā ūdens padeves krāna un kafijas padeves krāna.



7. Nospiediet un vismaz trīs sekundes turiet nospieštu taustiņu "CALC CLEAN", lai sāktu atkaļķošanas ciklu. Taustiņa "☕" apgaismojums deg nepārtraukti. Taustiņa "CALC CLEAN" apgaismojums mirgo visu cikla laiku.

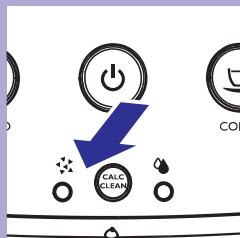

8. Deg lampiņa “☼”. Kafijas automāts apmēram 20 minūtes ar regulāriem intervāliem pagatavo atkaļkošanas šķīdumu.

## Piezīme:

Atkaļkošanas ciklu ir iespējams pauzēt, nospiežot taustiņu “☕”. Tas jums dod laiku iztukšot trauku ar atkaļkošanai izmantoto šķīdumu vai uz brīdi atstāt kafijas automātu bez uzraudzības. Lai atsāktu ciklu, vēlreiz nospiediet taustiņu “☕”. Kamēr atkaļkošanas cikls ir pauzēts, mirgo taustiņa “☕” apgaismojums. Atkaļkošanas cikla darbības laikā taustiņa “☕” apgaismojums deg nepārtraukti.

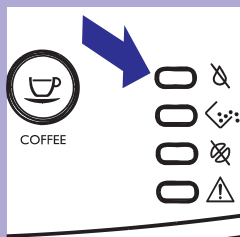

9. Kad iedegas lampiņa “☼”, ūdens tvertne ir tukša.

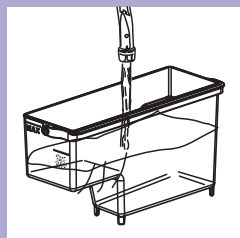

10. Izskalojiet ūdens tvertni un piepildiet ar tīru ūdeni līdz atzīmei MAX. Ievietojiet to atpakaļ kafijas automātā.

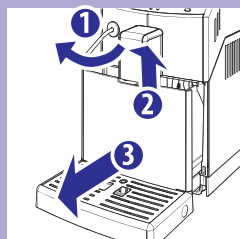

11. Iztukšojiet notekaplāti un novietojiet to atpakaļ vietā.



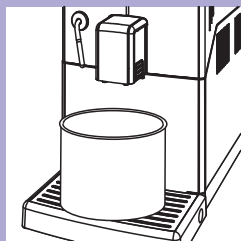

12. Iztukšojiet trauku ar izlietoto šķīdumu un nolieciet atpakaļ.

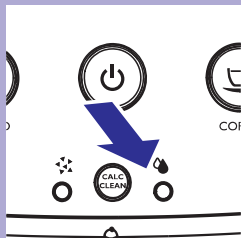

13. Lampa "☘" deg nepārtraukti. Kad mirgo taustiņa "☕" apgaismojums, nospiediet to, lai sāktu skalošanas ciklu.

### **Piezīme:**

Skalošanas ciklu ir iespējams pauzēt, nospiežot taustiņu "☕". Tas jums dod laiku iztukšot trauku ar skalošanai izmantoto šķīdumu vai uz brīdi atstāt kafijas automātu bez uzraudzības. Lai atsāktu ciklu, vēlreiz nospiediet taustiņu "☕". Kamēr cikls ir pauzēts, mirgo taustiņa "☕" apgaismojums. Atkaļķošanas cikla darbības laikā taustiņa "☕" apgaismojums deg nepārtraukti.

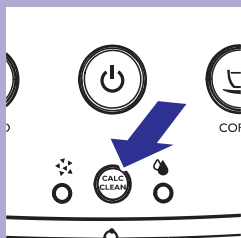

14. Skalošanas cikla beigās izdziest taustiņa "CALC CLEAN" apgaismojums.

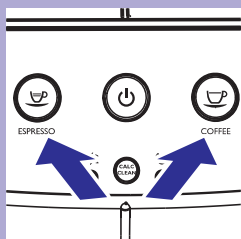

15. Kafijas automāts uzsilst un veic automātisko skalošanas ciklu. Vienlaicīgi mirgo taustiņu "☕" un "☕" apgaismojums. Atkaļķošanas cikls ir pabeigts.

### **Uzmanību:**

Ja deg sarkanā lampa "☘" un neizdziest lampa "☘", ūdens tvertne pirms skalošanas cikla nav tikusi piepildīta līdz atzīmei **MAX**. Piepildiet ūdens tvertni ar tīru ūdeni un atkārtojiet darbības no 13. soļa.

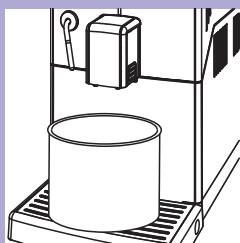

16. Iztukšojiet izmantoto trauku.

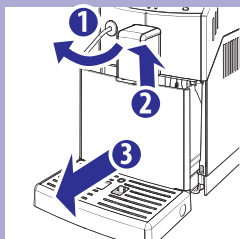

17. Iztukšojiet notekaplāti un novietojiet to atpakaļ vietā.



18. Izņemiet mazo balto filtru un ievietojiet atpakaļ ūdens tvertnē "INTENZA+" ūdens filtru, ja tas bija uzstādīts. Izskalojiet ūdens tvertni un piepildiet to ar tīru ūdeni līdz atzīmei MAX. Ievietojiet to atpakaļ kafijas automātā.

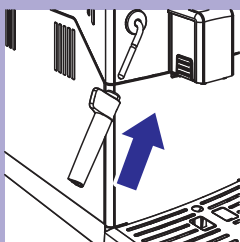

19. Pievienojiet atpakaļ klasisko piena putotāju.

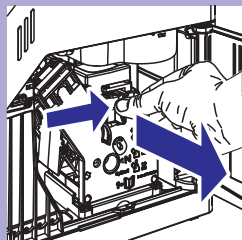

20. Atkalķošanas cikla beigās nomazgājiet kafijas pagatavošanas nodaļumu. Lai uzzinātu vairāk, lūdzu, skatiet nodaļu “Kafijas pagatavošanas nodaļuma iknedēļas tīrīšana”.

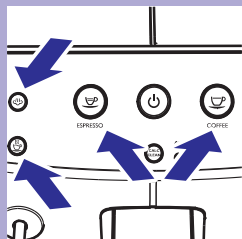

21. Kafijas automāts ir gatavs lietošanai. Taustiņu “☕”, “☕”, “☕” un “☕” apgaismojums deg nepārtraukti.

## Atkaļķošanas cikla pārtraukšana

Kad atkaļķošanas cikls ir sācies, tas ir jāpabeidz, neizslēdzot kafijas automātu.

Gadījumā, ja atkaļķošanas laikā kafijas automāts pārstāj reaģēt, jūs varat pārtraukt atkaļķošanas ciklu, nospiežot ieslēgšanas/izslēgšanas taustiņu.

Ja tā notiek, izpildiet tālāk aprakstītos soļus:

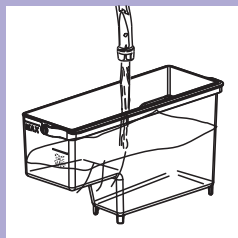

1. Iztukšojiet un rūpīgi izskalojiet ūdens tvertni, tad piepildiet to ar tīru ūdeni līdz atzīmei MAX.

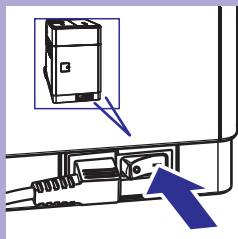

2. Pārliecinieties, vai barošanas slēdzis ir pozīcijā "I".

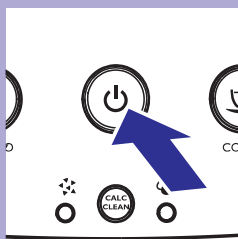

3. Nospiediet taustiņu "⏻", lai ieslēgtu kafijas automātu.

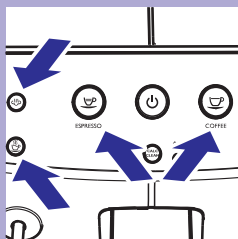

4. Sagaidiet, līdz taustiņu "☕", "☕", "☕" un "☕" apgaismojums deg nepārtraukti.

## Atkaļošanas cikla pārtraukšana

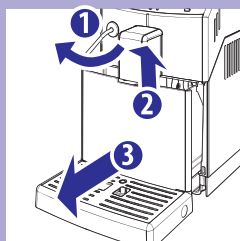

5. Iztukšojiet notekpaplāti un novietojiet to atpakaļ vietā.

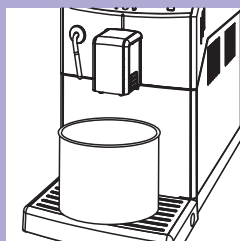

6. Iztukšojiet trauku un novietojiet atpakaļ.



7. Nospiediet taustiņu "500 ml", lai iztecinātu 500 ml ūdens. Mirgo taustiņa "ESPRESSO" apgaismojums.



8. Lai beigtu ūdens padevi, nospiediet taustiņu "ESPRESSO". Iztukšojiet trauku.

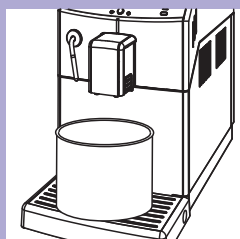

9. Novietojiet trauku zem kafijas padeves krāna.

## Atkaļķošanas cikla pārtraukšana



10. Nospiediet taustiņu “☕”, lai pagatavotu kafiju.

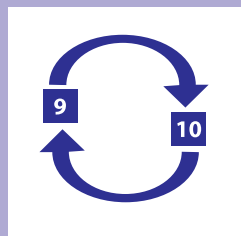

11. Atkārtojiet 9.-10.soli, tad turpiniet ar 12.soli.

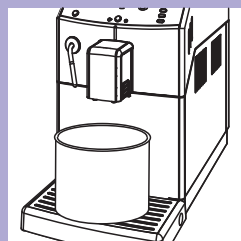

12. Iztukšojiet trauku. Kafijas automāts ir gatavs lietošanai.

### **Piezīme:**

Ja oranžā lampiņa “CALC CLEAN” nenodziest, pēc iespējas ātrāk veiciet vēl vienu atkaļķošanas ciklu.

## Brīdinājuma signāli



**Mirgo**

Kafijas automāts veic vienu no šīm darbībām:

- Silst;
- Veic automātisko skalošanu.



**Taustiņa "☕" apgaismojums deg nepārtraukti, "⚠" un "⚠" mirgo**

Ir nepieciešams uzpildīt kafijas automāta sistēmu. Nospiediet taustiņu "☕". Tiklīdz taustiņš tiek nospiests, tā apgaismojums izslēdzas. "⚠" un "⚠" mirgo visu sistēmas uzpildes laiku un izslēdzas, kad uzpilde ir pabeigta.



**Deg nepārtraukti**

Kafijas automāts ir gatavs pagatavot dzērienus.

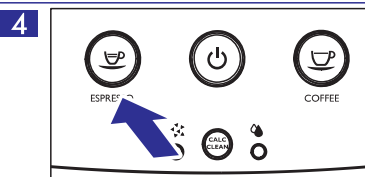

**Lēni mirgo**

Kafijas automāts gatavo vienu krūzīti espresso.



**Lēni mirgo**

Kafijas automāts gatavo vienu krūzīti kafijas.



**Ātri divkārtīgi mirgo**

Kafijas automāts gatavo divas krūzītes espresso.

# Vadības paneļa brīdinājumi

## Brīdinājuma signāli

7

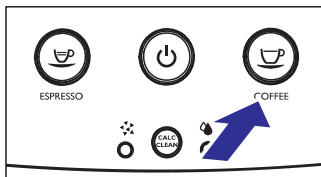

Ātri divkārsi mirgo

Kafijas automāts gatavo divas krūzītes kafijas.

8

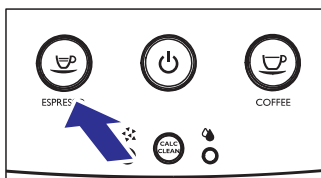

Ātri mirgo

Kafijas automāts programmē pagatavojamā espresso tilpumu.

9

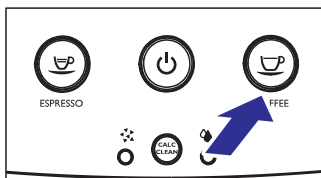

Ātri mirgo

Kafijas automāts programmē pagatavojamās kafijas tilpumu.

10



Lēni mirgo

Kafijas automāts ir tvaika padeves fāzē.

11



Lēni mirgo

Kafijas automāts ir karsta ūdens padeves fāzē.

12

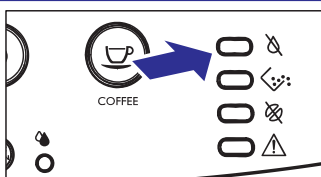

Deg nepārtraukti

Piepildiet ūdens tvertni.



# Vadības paneļa brīdinājumi

## Brīdinājuma signāli

13

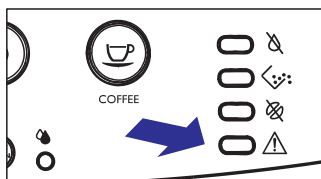

**Deg nepārtraukti**

Pilnībā ievietojiet kafijas automātā notekpaplāti ar kafijas biežumu tvertni un aizveriet servisa durtiņas.

14

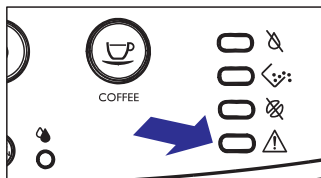

**Ātri mirgo**

Kafijas automāta atiestatīšanas dēļ tiek atiestatīts kafijas pagatavošanas nodalījums.

15

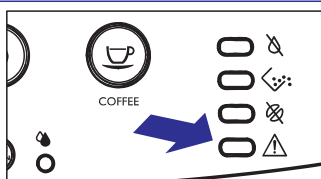

**Lēni mirgo**

Ievietojiet kafijas pagatavošanas nodalījumu.

16

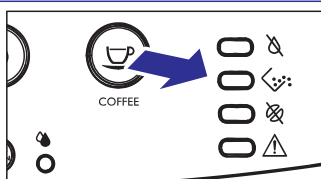

**Deg nepārtraukti**

Iztukšojiet kafijas biežumu tvertni.

17

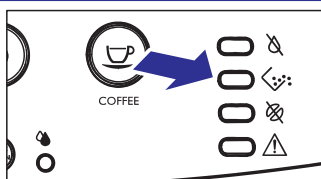

**Mirgo**

Kafijas automātā nav ievietota kafijas biežumu tvertne. Pagaidiet pāris sekundes, līdz nodziest lampiņa “<img alt='warning triangle icon' data-bbox='365 575 385 595' style='vertical-align: middle;’” un lampiņa “<img alt='warning triangle icon' data-bbox='365 675 385 695' style='vertical-align: middle;’” deg nepārtraukti. Tad ievietojiet kafijas biežumu tvertni un aizveriet servisa durtiņas.

18

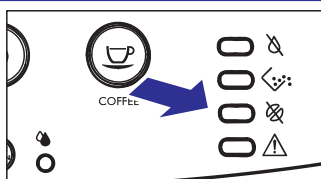

**Deg nepārtraukti**

Piepildiet kafijas pupiņu piltuvi ar kafijas pupiņām un atsāciet gatavošanas ciklu. Lampiņa nodziest, kad tiek nospiests izvēlētā dzēriena pagatavošanas taustiņš.

Degot šim brīdinājumam, joprojām ir iespējams padot karstu ūdeni un tvaiku.

## Brīdinājuma signāli

19

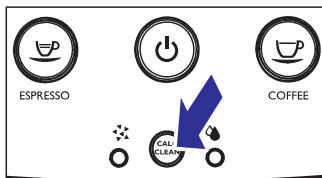

**Deg nepārtraukti**

Kafijas automātu ir nepieciešams atkalņot. Izpildiet šīs lietošanas instrukcijas nodaļā “Atkalņošana” aprakstītos soļus.

Lūdzu, nemiet vērā, ka, neveicot atkalņošanu, kafijas automāts galu galā pārtrauks darboties pareizi, un šajā gadījumā remonts NAV ietverts garantijā.

20

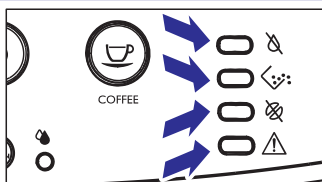

**Visas lampiņas mirgo vienlaicīgi**

Kafijas automāta darbības traucējums. Izslēdziet kafijas automātu, nogaidiet 30 sekundes un atkal to ieslēdziet. Atkārtojiet šo darbību 2-3 reizes.

Ja kafijas automāts nesāk darboties, sazinieties ar Philips atbalsta tālruni savā valstī (kontakttinformācija ir atrodama garantijas bukletā).

## Darbības traucējumu novēršana

Šajā nodaļā ir apkopoti biežākie darbības traucējumi, kas var skart jūsu kafijas automātu. Ja jūs nevarat novērst darbības traucējumu, izmantojot tālāk sniegto informāciju, apmeklējiet

**www.philips.com/support**, lai aplūkotu biežāk uzdoto jautājumu sarakstu, vai sazinieties ar Philips atbalsta tālruni savā valstī.

Kontaktinformācija ir atrodama garantijas bukletā, kas ir iepakots atsevišķi, vai **www.philips.com/support**.

Ierīces darbības	Cēloņi	Risinājumi
Ierīce neieslēdzas.	Ierīce nav pievienota elektrotīklam vai barošanas slēdzis ir pozīcijā "0".	Pievienojiet ierīci elektrotīklam un ieslēdziet barošanas slēdzi pozīcijā "1".
Noteknaplāte ir pilna, kaut gan nav notikusi ūdens noplūde.	Dažreiz ūdens automātiski tiek notecināts uz noteknaplāti, lai veiktu sistēmas skalošanu un nodrošinātu optimālu kafijas automāta veiktspēju.	Tā ir normāla kafijas automāta darbība.
Visu laiku deg kafijas automāta lampiņa "☼".	Kafijas biežumu tvertne ir tikusi iztukšota, kad kafijas automāts bija izslēgts.	Kafijas biežumu tvertne vienmēr jāiztukšo tikai tad, kad kafijas automāts ir ieslēgts.
Kafija nav pietiekami karsta.	Kafijas krūzītes ir aukstas.	Pirms kafijas pagatavošanas sasildiet krūzītes ar karstu ūdeni.
Kafija nav pietiekami krēmīga (skatiet piezīmi).	Kafijas maisījums nav piemērots šai funkcijai, kafija nav svaigi grauzdēta vai malums ir pārāk rupjš.	Mainiet kafijas maisījumu vai arī noregulējiet kafijas dzirnaviņas, kā aprakstīts nodaļā "Keramisko kafijas dzirnaviņu regulēšana".
Kafijas pagatavošanas nodaļījumu nevar ievietot kafijas automātā.	Kafijas pagatavošanas nodaļījums nav miera pozīcijā.	Pārliecinieties, vai kafijas pagatavošanas nodaļījums ir miera pozīcijā kā aprakstīts nodaļā "Kafijas pagatavošanas nodaļījuma iknedēļas tīrīšana".
	Motorreduktors nav pareizā pozīcijā.	Ievietojiet kafijas automātā noteknaplāti un kafijas biežumu tvertni. Aizveriet servisa durtiņas. Ieslēdziet kafijas automātu bez tajā ievietota kafijas pagatavošanas nodaļījuma. Motorreduktors pārvietojas tā pareizajā pozīcijā. Izslēdziet ierīci un ievietojiet kafijas pagatavošanas nodaļījumu atbilstoši aprakstam nodaļā "Kafijas pagatavošanas nodaļījuma iknedēļas tīrīšana".

## Darbības traucējumu novēršana

Ierīces darbības	Cēloņi	Risinājumi
Kafijas pagatavošanas nodaļījumu nevar izņemt.	Kafijas pagatavošanas nodaļījums nav ievietots pareizi.	Ieslēdziet kafijas automātu. Aizveriet servisa durtiņas. Kafijas pagatavošanas nodaļījums automātiski atgriežas savā sākotnējā pozīcijā.
	Kafijas biežumu tvertne ir ievietota kafijas automātā.	Pirms kafijas pagatavošanas nodaļījuma izņemšanas vienmēr izņemiet kafijas biežumu tvertni.
Kafijas automāts maļ kafijas pupiņas, bet kafija netiek pagatavota (skatiet piezīmi).	Kafijas pagatavošanas nodaļījums ir netīrs.	Iztīriet kafijas pagatavošanas nodaļījumu (skatiet nodaļu "Kafijas pagatavošanas nodaļījuma iknedēļas tīrīšana").
	Nav uzpildīta kafijas automāta sistēma.	Uzpildiet sistēmu (skatiet nodaļu "Kafijas automāta pirmā lietošanas reize").
	Šāda situācija var rasties, kad kafijas automāts automātiski regulē samajamās kafijas daudzumu.	Pagatavojiet dažas krūzītes kafijas kā aprakstīts nodaļā "Saeco pielāgošanās sistēma".
	Kafijas padeves krāns ir netīrs.	Iztīriet kafijas padeves krānu.
Pagatavotā kafija ir pārāk vāja (skatiet piezīmi).	Šāda situācija var rasties, kad kafijas automāts automātiski regulē samajamās kafijas daudzumu.	Pagatavojiet dažas krūzītes kafijas kā aprakstīts nodaļā "Saeco pielāgošanās sistēma".
	Keramisko kafijas dzirnaviņu kafijas malums ir pārāk rupjš.	Noregulējiet kafijas dzirnaviņas, mainot kafijas malumu uz smalkāku (skatiet nodaļu "Keramisko kafijas dzirnaviņu regulēšana").
Kafijas tiek pagatavota ļoti lēni (skatiet piezīmi).	Kafijas malums ir pārāk smalks.	Mainiet kafijas maisījumu vai noregulējiet kafijas dzirnaviņas, kā aprakstīts nodaļā "Keramisko kafijas dzirnaviņu regulēšana".
	Nav uzpildīta kafijas automāta sistēma.	Uzpildiet sistēmu (skatiet nodaļu "Kafijas automāta pirmā lietošanas reize").
	Kafijas pagatavošanas nodaļījums ir netīrs.	Iztīriet kafijas pagatavošanas nodaļījumu (skatiet nodaļu "Kafijas pagatavošanas nodaļījuma iknedēļas tīrīšana").

## Darbības traucējumu novēršana

Ierīces darbības	Cēloņi	Risinājumi
Kafija noplūst pa kafijas padeves krānu.	Kafijas padeves krāns ir aizsērējis.	Iztīriet kafijas padeves krānu un tā atveres.
Netiek padots karsts ūdens vai tvaiks.	Tvaika/karstā ūdens padeves krāna atvere ir aizsērējusi.	Ar saspraudi iztīriet tvaika padeves krāna atveri. <b>Pirms tīrīšanas pārliecinieties, vai kafijas automāts ir izslēgts un atdzisis.</b>
Nevar pabeigt atkalģošanas ciklu.	Nav iztecināts skalošanas ciklam nepieciešamais ūdens daudzums.	Nospiediet ieslēgšanas/izslēgšanas taustiņu un izpildiet nodaļā "Atkalģošanas cikla pārtraukšana" aprakstītās norādes.

### **Piezīme:**

Šīs problēmas var uzskatīt par normālu parādību, ja ir ticis mainīts kafijas maisījums vai ja ierīce ir tikko uzstādīta. Šādā gadījumā pagaidiet, lai kafijas automāts izpilda pašregulēšanas darbības, kā aprakstīts nodaļā "Saeco pielāgošanas sistēma".

## Gaidstāves režīms

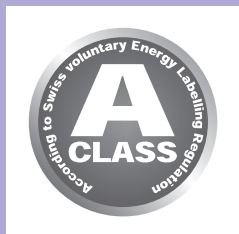

Philips pilnīgi automātiskais espresso kafijas automāts ir izstrādāts enerģijas ietaupīšanai, kā norādīts uz A klases energoefektivitātes etiķetes.

Pēc 30 minūšu dīkstāves laika kafijas automāts automātiski izslēdzas. Ja pirms tam ir pagatavots kāds dzēriens, kafijas automāts veic skalošanas ciklu.

Gaidstāves režīmā enerģijas patēriņš ir mazāks par 1 Wh.

Lai ieslēgtu kafijas automātu, nospiediet taustiņu “☺” (ja barošanas slēdzis kafijas automāta aizmugurē ir ieslēgts pozīcijā “I”). Ja boilers ir auksts, kafijas automāts veic skalošanas ciklu.

# Tehniskās specifikācijas

Ražotājs patur tiesības mainīt ierīces tehniskās specifikācijas.

Nominālais spriegums – Nominālā jauda – Barošanas padeve	Skatiet identifikācijas datu plāksnītē servisa durtiņu iekšpusē
Korpusa materiāls	Termoplastisks materiāls
Izmērs (p x a x d)	215 x 330 x 429 mm
Svars	7 kg
Barošanas vada garums	800 – 1200 mm
Vadības panelis	Priekšpusē
Krūzītes izmērs	Līdz 152 mm
Ūdens tvertne	1,8 litri – izņemama tipa
Kafijas pupiņu piltuves ietilpība	250 g
Kafijas biežumu tvertnes ietilpība	15
Sūkņa spiediens	15 bāri
Boilers	Nerūsējošā tērauda
Drošības ierīces	Termiskais drošinātājs

### Garantija

Lai uzzinātu vairāk par garantiju un ar to saistītajiem noteikumiem, lūdzu, izlasiet garantijas bukletu, kas ir iepakots atsevišķi.

### Serviss

Mēs vēlamies nodrošināt, lai jūs vienmēr būtu apmierināti ar savu kafijas automātu.

Ja jūs to vēl neesat izdarījuši, lūdzu, reģistrējiet savu pirkumu mūsu interneta vietnē **[www.philips.com/welcome](http://www.philips.com/welcome)**, lai mēs varētu sazināties un nosūtīt jums tīrīšanas un atkaļķošanas atgādinājumus.

Ja jums ir nepieciešama servisa informācija vai atbalsts, lūdzu, apmeklējiet **[www.philips.com/support](http://www.philips.com/support)** vai sazinieties ar Philips atbalsta tālruni savā valstī. Kontaktinformācija ir atrodama garantijas bukletā, kas ir iepakots atsevišķi, vai **[www.philips.com/support](http://www.philips.com/support)**.



# Apkopes produktu pasūtīšana

Tīrīšanai un atkaļķošanai izmantojiet tikai Saeco apkopes produktus. Tos ir iespējams pasūtīt Philips tiešsaistes veikalā [www.shop.philips.com/service](http://www.shop.philips.com/service) (ja tas ir pieejams jūsu valstī), pie vietējā Philips izplatītāja vai pilnvarotajos servisa centros.

Ja jums rodas grūtības iegādāties apkopes produktus jūsu kafijas automātam, lūdzu, sazinieties ar Philips Saeco atbalsta tālruni savā valstī.

Kontaktinformācija ir atrodama garantijas bukletā, kas ir iepakots atsevišķi, vai [www.philips.com/support](http://www.philips.com/support).

## Apkopes produktu pārskats

- Atkaļķošanas šķīdums: CA6700



- “INTENZA+” ūdens filtrs: CA6702



- Smērviela: HD5061





- Apkopes komplekts: CA6706



- Tīrīšanas birstīte: HD5084



421946022711



Ražotājs patur tiesības veikt izmaiņas bez iepriekšēja brīdinājuma.

[www.philips.com/welcome](http://www.philips.com/welcome)

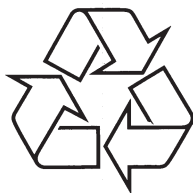

Apmeklējiet Philips internetā  
<http://www.philips.com>