

PHILIPS

AC0651



English 6
Čeština 19
Dansk 32
Deutsch 45
Eesti 60
Español 73
Français 86
Hrvatski 99
Italiano 112
Latviešu 125
Lietuviškai 138
Magyar 151
Nederlands 164
Norsk 177
Polski 190
Português 203
Română 216
Shqip 229
Slovenščina 242
Slovensky 255
Srpski 268
Suomi 281
Svenska 294
Türkçe 307
Ελληνικά 320
Български 334
Македонски 347
Українська 361
한국어 374
العربية 386

Important

Read this user manual carefully before you use the appliance, and save it for future reference.

To ensure the best performance, kindly suggest your purifier is upgraded to the latest version. You can do this upgrade via the Air+ app.

Danger

- Do not clean the appliance with water, any other liquid, or a (flammable) detergent, nor let them enter the appliance, to avoid electric shock and/or a fire hazard.
- Do not spray any flammable materials such as insecticides or fragrance around the appliance.

Warning

- Check if the voltage indicated on the appliance corresponds to the local power voltage before you connect the appliance.
- If the power cord is damaged, you must have it replaced by Philips, a service center authorized by Philips, or similarly qualified persons in order to avoid a hazard.
- Do not use the appliance if the adapter, the power cord, or the appliance itself is damaged.
- Only use the approved adapter (KA1201A-2400500EU) provided with the appliance.
- This appliance can be used by children aged from 8 years and above and persons with reduced physical, sensory or mental capabilities or lack of experience and knowledge if they have been given supervision or instruction concerning use of the appliance in a safe way and understand the hazards involved.
- Children shall not play with the appliance.
- Cleaning and maintenance shall not be made by children without supervision.
- Do not block the air inlet and outlet, e.g. by placing items on the air outlet or in front of the air inlet.
- Make sure that foreign objects do not fall into the appliance through the air outlet.
- Standard WiFi interface based on 802.11b/g/n at 2.4GHz with a maximum output power not higher than 100 mW EIRP.
- Bluetooth version 5.0 (LE) at frequency 2.4GHz with RF output Less than 10 mW EIRP.

Caution

- This appliance is not a substitute for proper ventilation, regular vacuum cleaning, or use of an extractor hood or fan while cooking.
- Always place and use the appliance on a dry, stable, level, and horizontal surface.
- Leave at least 20cm free space around the appliance and leave at least 30cm free space above the appliance.

- Do not sit or stand on the appliance. Do not place anything on top of the appliance.
- Do not place the appliance directly below an air conditioner to prevent condensation from dripping onto the appliance.
- Only use the original Philips filters specially intended for this appliance. Do not use any other filters.
- Combustion of the filter may cause irreversible human hazard and/or jeopardize other lives. Do not use the filter as fuel or for similar purpose.
- Avoid knocking against the appliance (the air inlet and outlet in particular) with hard objects.
- Do not insert your fingers or objects into the air outlet or the air inlet to prevent physical injury or malfunctioning of the appliance.
- Do not use this appliance when you have used indoor smoke-type insect repellents or in places with oily residues, burning incense, or chemical fumes.
- Do not use the appliance near gas appliances, heating devices or fireplaces.
- Always turn off the air purifier first, then unplug adapter from wall outlet, when you want to moving, cleaning appliance, replacing the filters or carry out other maintenance.
- The appliance is only intended for household use under normal operating conditions.
- Do not use the appliance in wet surroundings or in surroundings with high ambient temperatures, such as the bathroom, toilet, or kitchen, or in a room with major temperature changes.
- The appliance does not remove carbon monoxide (CO) or radon (Rn). It cannot be used as a safety device in case of accidents with combustion processes and hazardous chemicals.

Simplified EU declaration of conformity

Hereby, DAP B.V. declares that the radio equipment type AC0651 is in compliance with Directive 2014/53/EU. The full text of the EU declaration of conformity is available at the following internet address: **www.philips.com**.

Your air purifier

Congratulations on your purchase, and welcome to Philips!

To fully benefit from the support that Philips offers, register your product at www.philips.com/support.

Product Overview

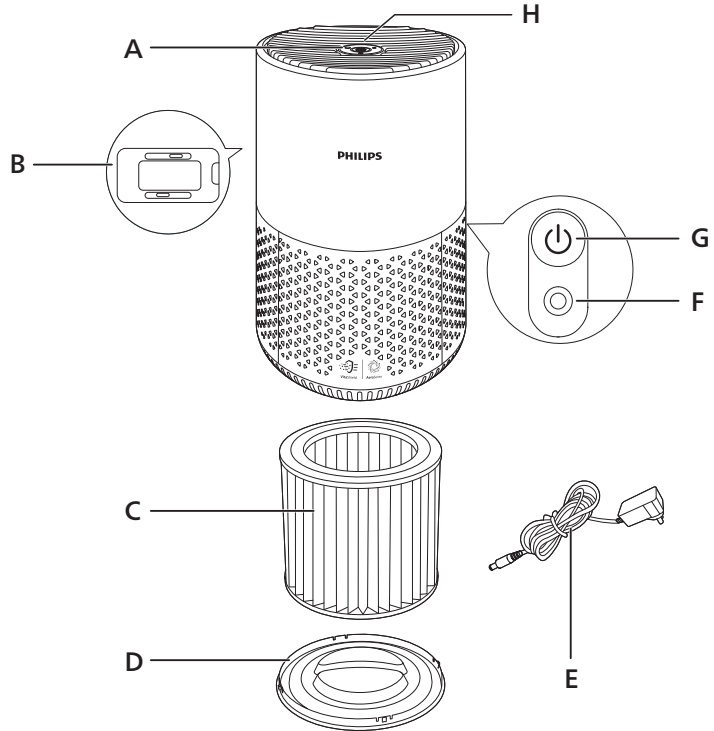

A	Air outlet	E	Adapter (KA1201A-2400500EU)
B	Air quality sensor	F	Power socket
C	NanoProtect HEPA and pre-filter(FY0611)	G	Power on/off button
D	Base	H	Control panel

Controls Overview

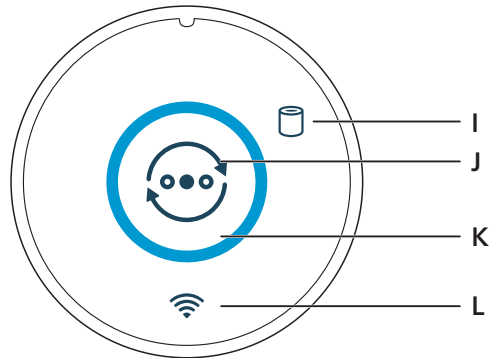

I Filter replacement alert

K Air quality ring

J Mode switch button

L Wi-Fi indicator

Getting started

Installing the filter

Remove all packaging of the filter before use.

Note: Make sure the air purifier is unplugged from the electrical outlet before installing the filter.

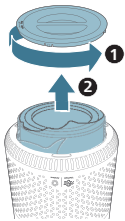

1 Rotate the base anti-clockwise to remove it from the appliance. Pull the filter out from the appliance.

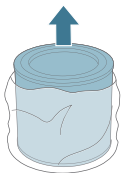

2 Remove all packaging materials of the air purification filter.

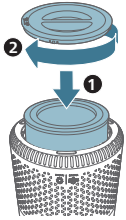

- Put the filter back into the appliance. Reattach the base and rotate it clockwise to fasten the base.

Understanding Wi-Fi indicator

Wi-Fi icon status

Blink in orange

Stable in orange

Blink in white

Stable in white

Off

Wi-Fi connection status

Connecting to the smart phone

Connected to the smart phone

Connecting to the server

Connected to the server

Wi-Fi function disabled

Wi-Fi connection



Setting up the Wi-Fi connection for the first time

- Download and install the Philips "Air+" app from the App Store or Google Play.
- Put the plug of the air purifier in the power socket and press to turn on the air purifier.
 - The Wi-Fi indicator  blinks orange for the first time.
- Make sure that your smart phone or tablet is successfully connected to your Wi-Fi network.

Note: Enable Bluetooth feature on your smart phone to ensure the smooth pairing.

- Launch the Philips "Air+" app and click on "Add a device" or press the "+" button on the screen. Follow the on-screen instructions to connect the air purifier to your network.



Note:

This instruction is only valid when the air purifier is being set up for the first time. If the network has changed or the setup needs to be performed again (see 'Reset the Wi-Fi connection').

If you want to connect more than one air purifier to your smart phone or tablet, you have to do this one by one.

Make sure that the distance between your smart phone or tablet and the air purifier is less than 10 m without any obstructions.

Reset the Wi-Fi connection

- 1 Put the plug of the air purifier in the power socket and press  to turn on the air purifier.
- 2 Press  for 3 seconds until you hear a beep.
 - The air purifier goes to pairing mode.
 - The Wi-Fi indicator  blinks orange.
- 3 Follow the steps 3-4 in "Setting up the Wi-Fi connection for the first time" section.

Connecting power

Warning: Risk of electric shock! When you unplug the AC power cord, always pull the plug from the socket. Never pull the cord.

Connect the power adapter to:

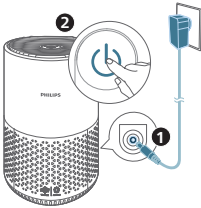

- First, the power socket on the appliance.
- Then, the wall outlet.



Using the air purifier





Turning on and off

Note: For optimum purification performance, close doors and windows.

- 1 Press the power button  on the back of the air purifier to switch on.
 - The air purifier operates in the Auto mode by default.
- 2 Press the power button  again to switch off the air purifier.

Changing the mode setting

You can choose the Auto mode, Turbo mode, Medium mode, or the Sleep mode by pressing the mode switch button . The brightness of the air quality ring reflects the current running mode:

- Auto mode:
 -  button on, auto level brightness, and the light of white ring on
- Turbo mode:
 -  button off, highest level brightness
- Medium mode:
 -  button off, mid level brightness
- Sleep mode:
 -  button off, lowest brightness

12 English



In the Auto mode, the appliance automatically adjusts the fan speed in accordance with the ambient air quality.

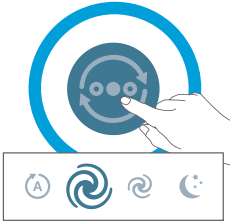

In the Turbo mode, the air purifier operates on the highest speed.



In the Medium mode, the air purifier operates on a medium speed.

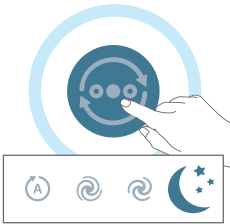



In the Sleep mode, the appliance operates quietly at a low speed.

Factory reset

Reset the air purifier to return to the default status.

Reset the Wi-Fi connection when your default network or Philips account has changed.

- Press the  and  button at the same time for 10 seconds until you hear a beep.

Cleaning

Note: Never use abrasive, aggressive, or flammable cleaning agents such as bleach or alcohol to clean any part of the appliance.

Cleaning schedule

Frequency	Cleaning method
When necessary	Wipe the surface of the appliance with a soft dry cloth
	Clean the air outlet cover
Every four weeks	Clean the surface of the filter

Cleaning the body of the air purifier

Regularly clean the inside and outside of the air purifier to prevent dust from collecting.

- 1 Use a soft, dry cloth to clean both the interior and exterior of the air purifier.
- 2 The air outlet can also be cleaned with a dry, soft cloth.

Cleaning the particle sensor

Clean the particle sensor every 2 months for optimal functioning of the appliance.

Note:

If the air purifier is used in a dusty environment, it may need to be cleaned more often.

If the humidity level in the room is very high, condensation may develop on the particle sensor and the air quality light may indicate a more poor air quality even though the air quality is actually good. If this occurs, clean the particle sensor.

- 1 Switch off the air purifier and unplug from the power socket.
- 2 Open the air quality sensor cover.

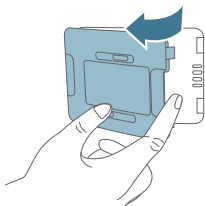

- 3 Clean the particle sensor with a damp cotton swab.
- 4 Dry all parts thoroughly with a dry cotton swab.



- 5 Close the air quality sensor.

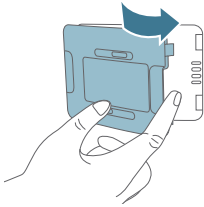

Cleaning the surface of the filter

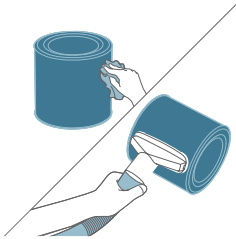

Wipe the surface of the filter with soft wet cloth or clean the surface of the filter with a vacuum cleaner.

Note: If you use a high power/ industrial vacuum cleaner, it may damage the filter.

Replacing the filter

Understanding the healthy air protect lock

This appliance is equipped with the healthy air protect lock to make sure that the NanoProtect filter is in optimal condition when the appliance is operating. When the filter is almost expired, the filter replacement alert () lights up, which indicates that it needs to be replaced.

Replacing the filter

Note:

The filter is not washable or reusable.

Always turn off the air purifier and unplug from the electrical outlet before replacing the filter.

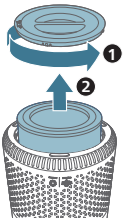

- 1 Rotate the base anti-clockwise to remove it from the appliance. Pull the filter out from the appliance.

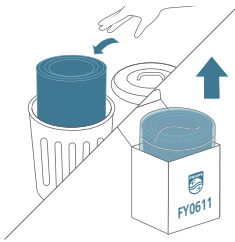

- 2 Discard the used filter.

- 3 Remove all packaging materials of the new filter.

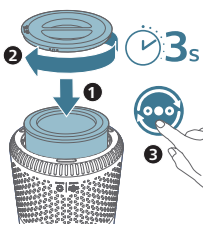
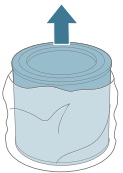

- 4 Put the filter into the appliance. Reattach the base and rotate it clockwise to fasten the base.

- 5 Put the plug of the air purifier in the power socket.

- 6 Press the power button  to switch on the appliance.

- 7 Press and hold  for 3 seconds to reset the filter lifetime counter.

- 8 Wash your hands thoroughly after replacing the filter.

Filter reset

You can replace the filter even before filter replacement alert () displays on the screen. After replacing a filter, you need to reset the filter lifetime counter manually.

- 1 Press the power button  to turn on the appliance.

- 2 Within 10 seconds after power on, press and hold the mode switch button  for 5 seconds to reset the filter lifetime counter.

Storage

- 1 Turn off the air purifier and unplug from the power socket.
- 2 Clean the air purifier and the surface of the filter (see 'Cleaning').
- 3 Let all parts air dry thoroughly before storing.
- 4 Wrap the filter in air tight plastic bags.
- 5 Store the air purifier, filter in a cool, dry location.
- 6 Always thoroughly wash hands after handling a filter.

Troubleshooting

This chapter summarizes the most common problems you could encounter with the appliance. If you are unable to solve the problem with the information below, contact the Consumer Care Center in your country.

Problem	Possible solution
The appliance does not work even though it is plugged in.	The filter replacement alert is flashing but you have not replaced the corresponding filter. As a result, the appliance is now locked. In this case, replace the filter and reset the filter lifetime counter.
The airflow that comes out of the air outlet is significantly weaker than before.	The surface of the filter is dirty. Clean the surface of the filter (see 'Cleaning').
The air quality does not improve, even though the appliance has been operating for a long time.	Check if the packing material is removed from the filter.
	Make sure that the filter is properly installed.
	Room size is large or the outdoor air quality is poor.
	For optimum purification performance, please close the doors and windows when operating the air purifier.
	There are indoor pollution resources. For instances, smoking, cooking, incense.
	Filter reaches the end of life. Replace the filter with a new one.
The appliance produces a strange smell.	The first few times you use the appliance, it may produce a plastic smell. This is normal. However, if the appliance produces a burnt smell even if removing the filter, contact your Philips dealer or an authorized Philips service center. The filter may produce smell after being used for a while because of the absorption of indoor gases. It's recommended that you reactivate the filter by putting it in direct sunlight for repeated use. If odor still exists, replace the filter.
The appliance is extra loud.	Check if the packing of the filter is removed.
	The appliance will run in high speed when the air quality is poor, which will causes higher noises. When using the appliance in a bedroom at night, choose the Sleep speed.

	if anything drops into air outlet, it may also cause abnormal loud sounds. Immediate turn off appliance, turn appliance upside down, to get foreign objectives out of appliance.
The appliance still indicates that I need to replace a filter, but I already did.	Perhaps you did not reset the filter lifetime counter. Switch on the appliance. Then press and hold the mode switch button (☺) for 3 seconds until ☺ disappears.
The Wi-Fi setup is not successful.	If the router your appliance is connected to is dual – band and currently it is not connecting to a 2.4GHz network, please switch to another band of the same router (2.4GHz) and try to pair your purifier again. 5GHz networks are not supported.
	Web authentication networks are not supported.
	Check if the appliance is within range of the Wi-Fi router. You can try to locate the air purifier closer to the Wi-Fi router.
	Check if the network name is correct. The network name is casesensitive.
	Check if the Wi-Fi password is correct. The password is casesensitive.
	Retry the setup with the instructions in the chapter “Wi-Fi connection”.
	The Wi-Fi connectivity can be interrupted by electromagnetic or other interferences. Keep the appliance away from other electronic devices that may cause interferences.
	Check if the mobile device is in airplane mode. Make sure to have the airplane mode deactivated when connecting to the Wi-Fi network.
	Consult the help section in the app for extensive and up-to-date troubleshooting tips.

Notices

Electromagnetic fields (EMF)

This appliance complies with the applicable standards and regulations regarding exposure to electromagnetic fields.

Recycling



This symbol means that this product shall not be disposed of with normal household waste (2012/19/EU).

Follow your country's rules for the separate collection of electrical and electronic products. Correct disposal helps prevent negative consequences for the environment and human health.

Warranty and support

Versuni offers a two-year warranty after purchase on this product. This warranty is not valid if a defect is due to incorrect use or poor maintenance. Our warranty does not affect your rights under law as a consumer. For more information or for invoking the warranty, please visit our website **www.philips.com/support**.

Order parts or accessories

If you have to replace a part or want to purchase an additional part, go to your Philips dealer or visit **www.philips.com/support**.

If you have problems obtaining the parts, please contact the Philips Consumer Care Center in your country.

Důležité informace

Před použitím přístroje si pozorně přečtěte tuto uživatelskou příručku a uschovejte ji pro budoucí použití.

Chcete-li zajistit nejlepší výkon, doporučujeme vám čističku aktualizovat na nejnovější verzi. Aktualizaci můžete provést prostřednictvím aplikace Air+.

Nebezpečí

- Přístroj nečistěte vodou, jakoukoli jinou tekutinou ani (hořlavým) čisticím prostředkem, ani nedovolte, aby se do přístroje dostaly. Předejdete tak úrazu elektrickým proudem a/nebo požáru.
- Kolem přístroje nerozstříkujte žádné hořlavé látky, jako jsou například insekticidy nebo parfémy.

Varování

- Dříve než přístroj připojíte do sítě, zkontrolujte, zda napětí uvedené na přístroji souhlasí s napětím v místní elektrické síti.
- Pokud by byl poškozen napájecí kabel, musí jeho výměnu provést společnost Philips, autorizovaný servis společnosti Philips nebo obdobně kvalifikovaní pracovníci, aby se předešlo možnému nebezpečí.
- Pokud byste zjistili závadu na adaptéru, na napájecím kabelu nebo přímo na přístroji, přístroj dále nepoužívejte.
- Používejte pouze schválený adaptér (KA1201A-2400500EU), který je dodáván s přístrojem.
- Děti od 8 let věku a osoby s omezenými fyzickými, smyslovými nebo duševními schopnostmi nebo nedostatkem zkušeností a znalostí mohou tento přístroj používat v případě, že jsou pod dohledem nebo byly poučeny o bezpečném používání přístroje a chápou rizika, která mohou hrozit.
- Děti si s přístrojem nesmí hrát.
- Čištění a údržbu nesmí provádět děti bez dozoru.
- Vyvarujte se zablokování vstupu a výstupu vzduchu, např. umístěním předmětů na výstup vzduchu nebo před vstup vzduchu.
- Dbejte na to, aby do přístroje skrz výstup vzduchu nespadly cizí předměty.
- Standardní rozhraní Wi-Fi založené na standardu 802.11b/g/n při 2,4 GHz s maximálním výstupním výkonem nepřevyšujícím 100 mW EIRP.
- Verze funkce Bluetooth 5.0 (LE) při frekvenci 2,4 GHz s výstupním výkonem RF menším než 10 mW EIRP.

Upozornění

- Tento přístroj nenahrazuje řádné větrání, pravidelné vysávání prachu nebo použití digestoře či ventilátoru během vaření.
- Přístroj vždy pokládejte na suchém, stabilním, vyrovnaném a vodorovném povrchu.
- Kolem přístroje ponechejte alespoň 20 cm volného prostoru a zároveň ponechejte alespoň 30 cm volného prostoru nad přístrojem.
- Na přístroj si nesedejte ani na něj nestoupejte. Na přístroj nic nepokládejte.
- Neumísťujte přístroj přímo pod klimatizaci, zabráníte tak tomu, aby na něj kapala kondenzovaná voda.

- Používejte pouze originální filtry značky Philips určené přímo pro tento přístroj. Žádné jiné filtry nepoužívejte.
- Spalování filtru může způsobit nevratné poškození lidského zdraví nebo ohrožení života jiných osob. Nepoužívejte filtr jako palivo ani pro podobný účel.
- Dbejte na to, abyste do přístroje (zejména do vstupu a výstupu vzduchu) nenarazili tvrdým předmětem.
- Aby se zabránilo úrazu nebo závadě přístroje, nekládejte do výstupu či vstupu vzduchu prsty ani předměty.
- Nepoužívejte tento přístroj, pokud jste použili repelent proti hmyzu kouřového typu pro vnitřní prostory nebo na místech se zbytky oleje, hořící vonnou tyčinkou nebo chemickými výpary.
- Nepoužívejte přístroj v blízkosti plynových zařízení, topných zařízení nebo krbů.
- Pokud chcete s čističkou pohybovat, vyčistit ji, vyměnit filtry nebo provést jinou údržbu, vždy ji nejprve vypněte a poté odpojte adaptér ze zásuvky ve zdi.
- Přístroj je určen pouze pro domácí použití za běžných provozních podmínek.
- Nepoužívejte přístroj v mokřém prostředí nebo v prostředí s vysokými okolními teplotami, například v koupelně, na toaletě nebo v kuchyni či v místnosti, kde dochází k velkým změnám teplot.
- Přístroj neodstraňuje oxid uhelnatý (CO) ani radon (Rn). Není možné jej použít jako bezpečnostní zařízení v případě nehod se spalovacími procesy a nebezpečnými chemikáliemi.

Zjednodušené prohlášení o shodě pro EU

Společnost DAP B.V. tímto prohlašuje, že toto rádiové zařízení typu AC0651 vyhovuje směrnici 2014/53/EU. Úplný text prohlášení o shodě pro EU je k dispozici na následující internetové stránce: www.philips.com.

Vaše čistička vzduchu

Gratulujeme k nákupu a vítáme vás mezi uživateli výrobků společnosti Philips!

Chcete-li využívat všech výhod podpory nabízené společností Philips, zaregistrujte svůj výrobek na stránkách www.philips.com/support.

Přehled o výrobku

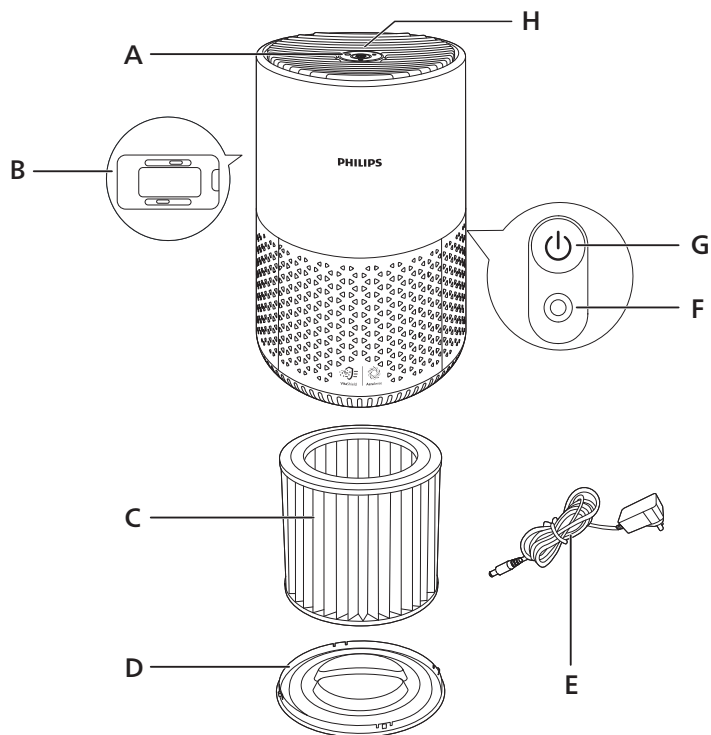

A	Výstup vzduchu	E	Adaptér (KA1201A-2400500EU)
B	Snímač kvality vzduchu	F	Napájení
C	Předfiltr a filtr NanoProtect HEPA (FY0611)	G	Vypínač
D	Základna	H	Ovládací panel

Přehled ovládacích prvků



P Výstraha k výměně filtru

K Kroužek indikace kvality vzduchu

J Tlačítko přepínače režimu

L Ukazatel Wi-Fi

Začínáme

Instalace filtru

Před použitím odstraňte z filtru veškerý obalový materiál.

Poznámka: Před instalací filtru zkontrolujte, že je čistička vzduchu odpojená od elektrické sítě.

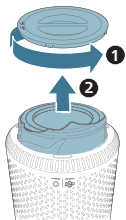

- 1 Otáčením základny proti směru hodinových ručiček ji vyjměte z přístroje. Vyměňte filtr z přístroje.

- 2 Odstraňte veškerý obalový materiál z filtrů čištění vzduchu.

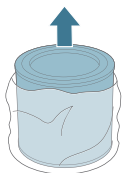

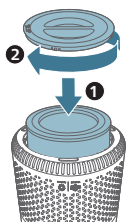

- 3 Filtr vložte zpět do přístroje. Nasadte základnu a otočte jí po směru hodinových ručiček, čímž ji upevníte.

Význam ukazatele Wi-Fi

Stav ikony Wi-Fi	Stav připojení Wi-Fi
Bliká oranžově	Připojování k chytrému telefonu
Svítilí oranžově	Připojeno k chytrému telefonu
Bliká bíle	Připojování k serveru
Svítilí bíle	Připojeno k serveru
Zhasnutá	Funkce Wi-Fi deaktivována

Připojení Wi-Fi



První nastavení Wi-Fi připojení

- 1 Stáhněte si a nainstalujte aplikaci Philips „Air+“ z obchodu App Store nebo Google Play.
- 2 Zapojte zástrčku čističky vzduchu do zásuvky a stisknutím tlačítka čističku zapněte.
 - Ukazatel Wi-Fi při prvním spuštění  oranžově zabliká.
- 3 Zkontrolujte, zda je chytrý telefon nebo tablet úspěšně připojen k síti Wi-Fi.

Poznámka: Pro správné spárování ve svém chytrém telefonu aktivujte funkci Bluetooth.

- 4 Otevřete aplikaci Philips „Air+“ a klikněte na možnost „Přidat zařízení“ nebo stiskněte tlačítko „+“ na obrazovce. Postupujte podle pokynů na obrazovce a připojte čističku vzduchu k vaší síti.



Poznámka:

Tyto pokyny jsou určeny pouze pro první nastavování čističky vzduchu. Pokud se síť změnila nebo je třeba nastavení opakovat (viz 'Resetujte připojení Wi-Fi'), prohlédněte si kapitolu „Resetování připojení k síti Wi-Fi“.

Pokud chcete ke svému chytrému telefonu nebo tabletu připojit více čističek vzduchu, je nutné připojovat jedno zařízení po druhém.

Pokud chcete ke svému chytrému telefonu nebo tabletu připojit více čističek vzduchu, je nutné připojovat jedno zařízení po druhém.

Resetujte připojení Wi-Fi

- 1 Zapojte zástrčku čističky vzduchu do zásuvky a stisknutím tlačítka  čističku zapněte.
- 2 Stiskněte tlačítko  po dobu 3 sekund, dokud se neozve pípnutí.
 - Čistička vzduchu přejde do režimu párování.
 - Ukazatel Wi-Fi  oranžově zabliká.
- 3 Postupujte podle kroků 3–4 v části „První nastavení připojení Wi-Fi“.

Připojení napájení

Upozornění: Nebezpečí úrazu elektrickým proudem! Při odpojování napájecího kabelu vytahujte vždy zástrčku ze zdířky. Nikdy netahejte za kabel.

Připojte napájecí adaptér do:

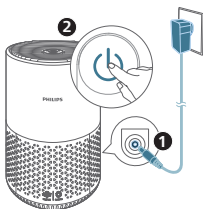

- zástrčky v přístroji.
- A poté do zásuvky ve zdi.



Použití čističky vzduchu





Vypnutí a zapnutí

Poznámka: Pro optimální čistící výkon zavřete dveře a okna.

- 1 Čističku vzduchu zapnete stisknutím tlačítka napájení  na zadní straně.
 - Ve výchozím nastavení je čistička vzduchu spuštěná v automatickém režimu.
- 2 Přístroj vypnete opětovným stisknutím tlačítka napájení .

Změna nastavení režimu

Stisknutím tlačítka přepínání režimu  můžete zvolit automatický režim, režim Turbo, střední režim nebo režim spánku. Jas světelného kroužku kvality vzduchu odráží aktuální provozní režim:

- Automatický režim:
 -  tlačítko svítí, automatická úroveň jasu, svítí bílý kroužek
- Režim Turbo:
 -  tlačítko nesvítí, nejvyšší úroveň jasu
- Střední režim:
 -  tlačítko nesvítí, střední úroveň jasu
- Režim spánku:
 -  tlačítko nesvítí, nejnižší úroveň jasu



V automatickém režimu přístroj automaticky vybírá rychlost ventilátoru podle kvality okolního vzduchu.

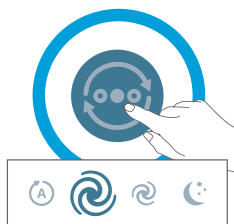

V automatickém režimu přístroj automaticky vybírá rychlost ventilátoru podle kvality okolního vzduchu.



Ve středním režimu pracuje čistička na střední rychlost.

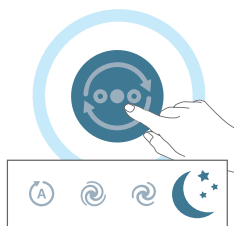

Stisknutím tlačítka přepínání režimu můžete zvolit automatický režim, režim Turbo, režim střední nebo režim spánku.

Reset na tovární nastavení

Pro návrat do výchozího nastavení čističky vzduchu resetujte.

Resetujte připojení Wi-Fi v případě, že se změní výchozí síť nebo účet Philips.

- Stiskněte zároveň tlačítka  a  po dobu 10 sekund, dokud se neozve pípnutí.

Čištění

Poznámka: K čištění žádné části přístroje nikdy nepoužívejte abrazivní, agresivní nebo hořlavé čisticí prostředky, jako je například bělidlo nebo alkohol.

Plán čištění

Frekvence

Podle potřeby

Metoda čištění

Povrch přístroje otřete suchým měkkým hadříkem

Očistěte kryt výstupu vzduchu

Každé čtyři týdny

Očistěte povrch filtru

Čištění těla čističky

Tělo čističky vzduchu pravidelně čistěte zevnitř i zvenku, aby se na něm neusazoval prach.

- 1 Pomocí jemného suchého hadříku vyčistěte vnitřní i vnější část čističky.
- 2 Suchým měkkým hadříkem můžete také vyčistit výstup vzduchu.

Čištění snímače částic

Abyste zajistili co nejlepší výkon přístroje, čistěte snímač částic každé dva měsíce.

Poznámka:

Při použití čističky v prašném prostředí může být zapotřebí ji čistit častěji.

Jestliže je v místnosti velice vysoká vlhkost, může na snímači částic začít kondenzovat voda a kontrolka kvality vzduchu může ukazovat, že je kvalita vzduchu špatná, přestože je ve skutečnosti dobrá. Pokud k tomu dojde, snímač částic očistěte.

- 1 Vypněte čističku vzduchu a odpojte ji ze síťové zásuvky.
- 2 Otevřete kryt snímače kvality vzduchu.

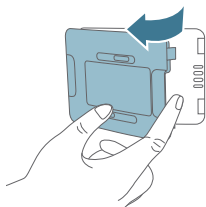

- 3 Vyčistěte snímač částic vlhkou vatovou tyčinkou.
- 4 Všechny součásti pečlivě vysušte suchou vatovou tyčinkou.



- 5 Zavřete kryt snímače kvality vzduchu.

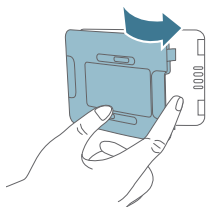

Čištění povrchu filtru

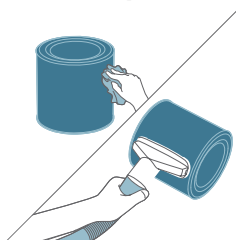

Otřete povrch filtru měkkým vlhkým hadříkem nebo vyčistěte povrch filtru pomocí vysavače.

Poznámka: Pokud používáte vysoce výkonný / průmyslový vysavač, může dojít k poškození filtru.

Výměna filtru

Jak funguje zámek ochrany zdravého vzduchu

Tento přístroj je vybaven zámkem ochrany zdravého vzduchu, který během provozu přístroje zajišťuje optimální stav filtru NanoProtect. Až se bude životnost filtru blížit ke konci, tak se na znamení toho, že je třeba ho vyměnit, rozsvítí výstraha (☹).

Výměna filtru

Poznámka:

Filtr není omyvatelný a slouží jen na jedno použití.

Před výměnou filtru čističku vzduchu vždy vypněte a odpojte od zdroje napájení.

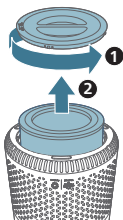

- 1 Otáčením základny proti směru hodinových ručiček ji vyjměte z přístroje. Vyjměte filtr z přístroje.

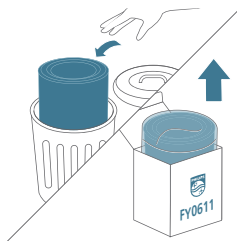

- 2 Použitý filtr vyhodte.

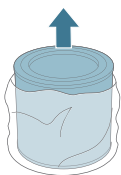

- 3 Odstraňte veškerý obalový materiál z nového filtru.

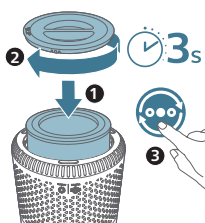

- 4 Filtr vložte zpět do přístroje. Nasadte základnu a otočte jí po směru hodinových ručiček, čímž ji upevníte.
- 5 Zapojte zástrčku čističky vzduchu do síťové zásuvky.
- 6 Stiskněte tlačítko napájení a přístroj zapněte.
- 7 Stiskněte a podržte tlačítko na 3 sekundy, čímž resetujete počítadlo životnosti filtru.
- 8 Po výměně filtru si důkladně umyjte ruce.

Resetování filtru

Filtr můžete vyměnit i dříve, než se na obrazovce objeví výstraha k výměně filtru (). Po výměně filtru je nutné ručně resetovat počítadlo jeho životnosti.

- 1 Stiskněte tlačítko napájení a přístroj zapněte.
- 2 Do 10 sekund po zapnutí stiskněte tlačítko přepínače režimu a podržte ho po dobu 5 sekund, čímž resetujete počítadlo životnosti filtru.

Uskladnění

- 1 Vypněte čističku vzduchu a odpojte ji ze síťové zásuvky.

- 2 Vyčistěte čističku vzduchu a povrch filtru (viz 'Čištění').
- 3 Před uskladněním nechte všechny součásti zcela vyschnout.
- 4 Filtr zabalte do vzduchotěsných plastových sáčků.
- 5 Čističku vzduchu a filtr uchovávejte na chladném a suchém místě.
- 6 Po manipulaci s filtrem si vždy důkladně umyjte ruce.

Řešení problémů

V této kapitole najdete nejběžnější problémy, s nimiž se můžete u přístroje setkat. Pokud vám uvedené informace nepomohou váš problém vyřešit, kontaktujte středisko péče o zákazníky ve své zemi.

Problém	Možná řešení
I když je přístroj zapojen do elektrické sítě, nefunguje.	Výstraha k výměně filtru bliká, ale vy jste příslušný filtr dosud nevyměnili. V reakci na to se přístroj uzamkne. V takovém případě vyměňte filtr a resetujte počítadlo životnosti filtru.
Proud vzduchu, který vychází z výstupu vzduchu, je výrazně slabší než dříve.	Povrch filtru je špinavý. Očistěte povrch filtru (viz 'Čištění').
Kvalita vzduchu se nezlepšila, přestože přístroj už je v provozu delší dobu.	Zkontrolujte, že je z filtru odstraněn balicí materiál. Zkontrolujte, zda je filtr správně vložen. Místnost je velká nebo je špatná kvalita venkovního vzduchu. Abyste zajistili co nejlepší výkon čištění, zavřete při používání čističky vzduchu dveře a okna. Uvnitř místnosti jsou zdroje znečištění. Může se jednat o kouření, vaření či vonné tyčinky. Filtr dosáhl konce životnosti. Nahradte filtr novým.
Přístroj vydává divný zápach.	Při několika prvních použitích může přístroj vydávat zápach plastu. To je normální jev. Pokud však z přístroje vychází zápach spáleniny (i při vyměňování filtru), kontaktujte prodejce výrobků Philips nebo autorizované servisní centrum Philips. Filtr může po nějaké době používání vydávat zápach v důsledku absorpce vnitřních plynů. Doporučuje se filtr reaktivovat položením na přímé sluneční světlo, aby bylo možné ho opakovaně používat. Pokud zápach nezmizí, filtr vyměňte.
Přístroj je velice hlučný.	Zkontrolujte, zda je z filtru odstraněn balicí materiál. Pokud je kvalita vzduchu nízká, bude přístroj pracovat vysokou rychlostí, což způsobí větší hluk. Používáte-li přístroj v noci v ložnici, zvolte režim spánku. Neobvykle hlasitý zvuk může být způsoben tím, že do výstupního otvoru spadl nějaký předmět. Zařízení okamžitě vypněte a obraťte jej vzhůru nohama, aby se z něj cizorodé předměty dostaly ven.

Přístroj stále upozorňuje, že je potřeba vyměnit filtr, přestože už byl vyměněn.

Možná jste neprovedli resetování počítadla životnosti filtru. Zapněte přístroj. Poté stiskněte tlačítko přepínače režimů (☺) a podržte ho po dobu 3 sekund, dokud ☺ nezmizí.

Nastavení Wi-Fi není úspěšné.

Pokud je router, k němuž je zařízení připojeno, dvoupásmový a nemůže se připojit k síti 2,4 GHz, přepněte do jiného pásma stejného routeru (2,4 GHz) a zkuste čističku znovu spárovat. Nejsou podporovány sítě v pásmu 5 GHz.

Nejsou podporovány sítě pro ověřování webu.

Zkontrolujte, zda je zařízení v dosahu routeru Wi-Fi. Můžete zkusit vyhledat čističku vzduchu blíže routeru Wi-Fi.

Zkontrolujte, zda je název sítě správný. V názvu sítě se rozlišují malá a velká písmena.

Zkontrolujte, zda je správné heslo pro Wi-Fi. V hesle se rozlišují malá a velká písmena.

Pokuste o nastavení znovu podle pokynů v části „Wi-Fi připojení“.

Wi-Fi připojení může být přerušeno elektromagnetickým nebo jiným rušením. Udržujte tento přístroj mimo dosah jiných elektronických zařízení, která mohou způsobovat rušení.

Zkontrolujte, zda není mobilní zařízení v režimu V letadle. Režim V letadle nesmí být při připojování k síti Wi-Fi aktivní.

V nápovědě v aplikaci najdete podrobné a aktuální tipy k odstraňování problémů.

Oznámení

Elektromagnetická pole (EMP)

Tento přístroj odpovídá platným normám a předpisům týkajícím se elektromagnetických polí.

Recyklace



Tento symbol znamená, že výrobek nelze likvidovat s běžným komunálním odpadem (2012/19/EU).

Řiďte se pravidly vaší země pro sběr elektrických a elektronických výrobků.

Správnou likvidací pomůžete předejít negativním dopadům na životní prostředí a lidské zdraví.

Záruka a podpora

Společnost Versuni poskytuje na tento produkt po zakoupení dvouletou záruku. Tato záruka se nevztahuje na závady způsobené nesprávným užíváním nebo zanedbáním údržby. Naše záruka nemá vliv na vaše zákonná práva spotřebitele. Potřebujete-li další informace nebo uplatnit záruku, navštivte náš web www.philips.com/support.

Objednání dílů nebo doplňků

Pokud musíte vyměnit některý díl nebo chcete zakoupit další díl, obraťte se na prodejce společnosti Philips nebo navštivte stránky www.philips.com/support. Máte-li se získáním dílů potíže, obraťte se prosím na Středisko péče o zákazníky společnosti Philips ve své zemi.

Vigtigt

Læs denne brugsvejledning omhyggeligt igennem, inden apparatet tages i brug, og gem den til eventuelt senere brug.

For at sikre den bedste ydeevne skal du sørge for, at din luftrenser er opgraderet til den nyeste version. Du kan foretage denne opgradering i Air+-appen.

Fare

- Undlad at rengøre apparatet med vand eller andre væsker eller (brandbart) rengøringsmiddel eller at lade disse trænge ind i apparatet for at undgå elektrisk stød og/eller brandfare.
- Sprøjt ikke brændbare materialer som f.eks. insektgift eller parfume omkring apparatet.

Advarsel

- Kontrollér, om den angivne netspænding på apparatet svarer til den lokale netspænding, før du slutter strøm til apparatet.
- Hvis netledningen beskadiges, må den kun udskiftes af Philips, et autoriseret Philips-serviceværksted eller en tilsvarende kvalificeret fagmand for at undgå enhver risiko.
- Brug ikke apparatet, hvis adapter, netledning eller selve apparatet er beskadiget.
- Brug kun den godkendte adapter (KA1201A-2400500EU), der følger med apparatet.
- Dette apparat kan bruges af børn fra 8 år og opefter og af personer med reducerede fysiske, sensoriske eller mentale evner eller manglende erfaring og viden, hvis de er blevet instrueret i sikker brug af apparatet og forstår de medfølgende risici.
- Lad ikke børn lege med apparatet.
- Rengøring og vedligeholdelse må ikke foretages af børn uden opsyn.
- Luftind- og -udtagene må ikke blokeres, f.eks. ved at stille ting på luftudtaget eller foran luftindtaget.
- Sørg for, at fremmedlegemer ikke falder ind i apparatet gennem luftudgangen.
- Standard Wi-Fi-grænseflade baseret på 802.11b/g/n ved 2,4 GHz med en maksimal udgangseffekt på ikke højere end 100 mW EIRP.
- Bluetooth version 5.0 (LE) ved en frekvens på 2,4 GHz med RF-udgang mindre end 10 mW EIRP.

Forsigtig

- Apparatet kan ikke bruges som erstatning for grundig udluftning, støvsugning eller brug af emhætte eller udsugning under madlavning.
- Anbring og brug altid apparatet på et stabilt, plant og vandret underlag.
- Der skal være mindst 20 cm fri plads rundt om apparatet, og der skal være mindst 30 cm fri plads over apparatet.
- Du må ikke sidde eller stå på apparatet. Placer ikke noget ovenpå apparatet.
- Placer ikke apparatet direkte under et klimaanlæg for at forhindre, at der drypper kondensvand på apparatet.

- Brug kun de originale filtre fra Philips, der er særligt beregnede til dette apparat. Anvend ikke andre filtre.
- Afbrænding af filteret kan forårsage alvorlig fare for mennesker og/eller bringe andres liv i fare. Brug ikke filteret som brændsel eller lignende formål.
- Undgå at støde mod apparatet (særligt luftindtag og -udtag) med hårde genstande.
- Stik aldrig dine fingre eller genstande ind i luftudtag eller luftindtaget for at undgå fysiske skader eller funktionsfejl af apparatet.
- Brug ikke apparatet, når du har anvendt et indendørs, rygende insektmiddel, eller på steder med olierester, brændende røgelse eller kemiske dampe.
- Brug ikke apparatet i nærheden af gasapparater, varmeapparater eller brændeovne/kaminer.
- Sluk altid først for luftrenseren, og fjern derefter adapteren fra stikkontakten, når du vil flytte eller rengøre apparatet, udskifte filtre eller udføre anden vedligeholdelse.
- Apparatet er kun beregnet til husholdningsbrug under normale driftsforhold.
- Brug ikke apparatet i våde omgivelser eller ved høje rumtemperaturer, f.eks. bad, toilet eller køkken, eller i et rum med store temperaturudsving.
- Apparatet fjerner ikke kulilte (CO) eller radon (Rn). Det kan ikke bruges som en sikkerhedsenhed i tilfælde af ulykker med forbrændingsprocesser og farlige kemikalier.

Forenklet EU-overensstemmelseserklæring

DAP B.V. erklærer herved, at radiudstyret af typen AC0651 overholder direktivet 2014/53/EU. Den komplette tekst i EU-overensstemmelseserklæringen er tilgængelig på følgende internetadresse: www.philips.com.

Din luftrenser

Tillykke med dit køb, og velkommen til Philips!

Hvis du vil have fuldt udbytte af den support, som Philips tilbyder, kan du registrere dit produkt på www.philips.com/support.

Produktoversigt

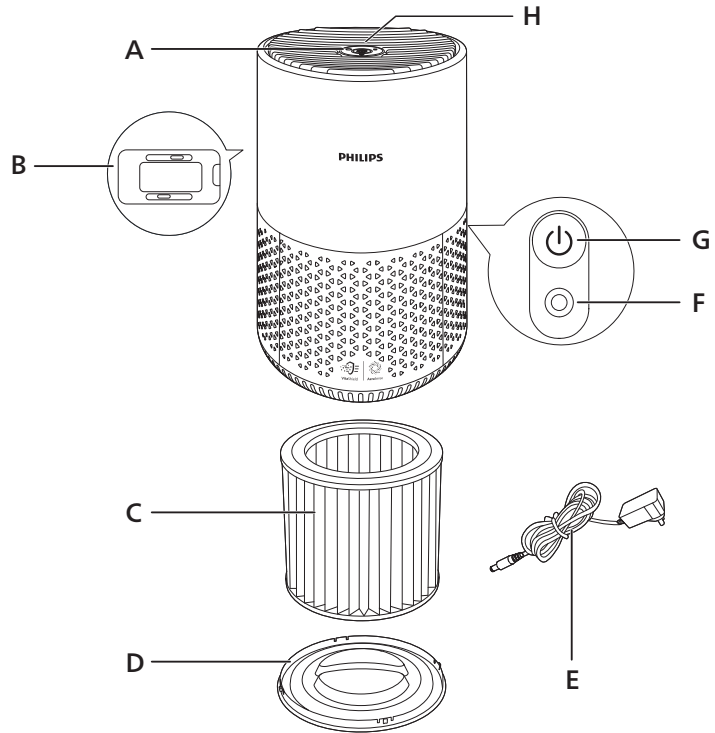

A	Luftudtag	E	Adapter (KA1201A-2400500EU)
B	Luftkvalitetssensor	F	Strømstik
C	NanoProtect HEPA- og forfilter(FY0611)	G	Til/fra
D	Base	H	Kontrolpanel

Oversigt over knapper

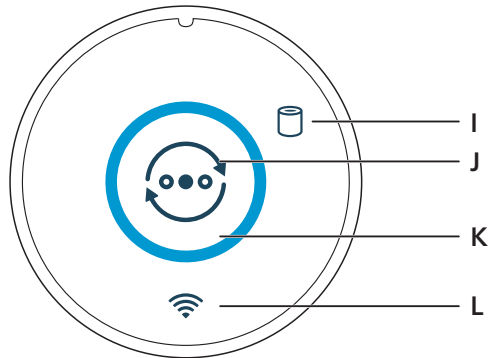

H	Advarsel for udskiftning af filter	K	Luftkvalitetsring
J	Knop til skift af tilstand	L	Wi-Fi-indikator

Kom godt i gang

Montering af filteret

Fjern al filterets emballage før brug.

Bemærk: Kontroller, at stikket til luftrenseren er taget ud af stikkontakten, før filteret monteres.

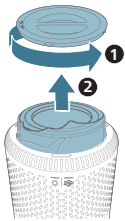

- 1 Drej bunden mod uret for at fjerne den fra apparatet. Træk filteret ud af apparatet.

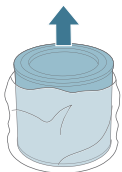

- 2 Fjern alle emballagematerialer fra luftrenserfilteret.

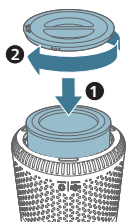

- 3 Sæt filteret tilbage i apparatet. Sæt bunden på igen, og drej den med uret for at fastgøre bunden.

Om Wi-Fi-indikator

Wi-Fi-ikonets status

Blinker orange

Konstant orange

Blinker hvidt

Konstant hvid

Fra

Wi-Fi-forbindelsesstatus

Opretter forbindelse til smartphonen

Tilsluttet smartphonen

Forbinder til serveren

Tilsluttet til serveren

Wi-Fi-funktion deaktiveret

Wi-Fi-forbindelse



Opsætning af Wi-Fi-forbindelsen første gang

- 1 Download og installer appen Philips "Air+" fra App Store eller Google Play.
- 2 Sæt stikket til luftrenseren i stikkontakten, og tryk på tænd/sluk-knappen for at tænde for luftrenseren.
 - Wi-Fi-indikatoren  blinker orange den første gang.
- 3 Kontrollér, at din smartphone eller tablet har oprettet forbindelse til dit Wi-Fi-netværk.

Bemærk: Aktivér Bluetooth på din smartphone for at sikre problemfri parring.

- 4 Start Philips **Air+**-appen, og klik på "**Tilføj en enhed**", eller tryk på knappen "+" på skærmen. Følg instruktionerne på skærmen for at slutte luftrenseren til dit netværk.



Bemærk:

Denne vejledning gælder kun, når luftrenseren opsættes første gang. Hvis netværket er ændret, eller opsætningen skal foretages igen (se 'Nulstil Wi-Fi-forbindelsen'), skal du se kapitlet "Nulstil Wi-Fi-forbindelsen".

Hvis du vil slutte mere end én luftrenser til din smartphone eller tablet, skal du gøre det en ad gangen.

Sørg for, at afstanden mellem din smartphone eller tablet og luftrenseren er mindre end 10 m uden forhindringer.

Nulstil Wi-Fi-forbindelsen

- 1 Sæt stikket til luftrenseren i stikkontakten, og tryk på  for at tænde for luftrenseren.
- 2 Tryk på  i 3 sekunder, indtil der lyder et bip.
 - Luftrenseren skifter til parringstilstand.
 - Wi-Fi-indikatoren  blinker orange.
- 3 Følg trin 3-4 i afsnittet "Opsætning af Wi-Fi-forbindelsen første gang".

Tilslutning af strøm

Advarsel: Risiko for elektrisk stød! Tag altid stikket ud af kontakten, når netledningen skal frakobles. Hiv aldrig i ledningen.

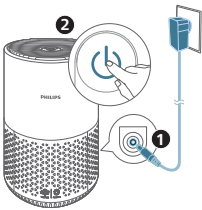



Slut strømadapteren til:

- stikket på apparatet.
- derefter stikkontakten.

Brug af luftrenseren





Sådan tændes og slukkes apparatet

Bemærk: Optimal rensning af luften opnås ved at lukke døre og vinduer.

- 1 Tryk på tænd/sluk-knappen  på bagsiden af luftrenseren for at tænde apparatet.
 - Luftrenseren er som standard i automatisk tilstand.
- 2 Tryk på tænd/sluk-knappen  igen for at slukke luftrenseren.

Ændring af tilstandsindstillingen

Du kan vælge automatisk tilstand, turbo tilstand, medium tilstand eller sleep-tilstand ved at trykke på knappen til skift af tilstand . Lysstyrken på luftkvalitetsringen afspejler den aktuelle driftstilstand:

- Automatisk tilstand:
 -  knap tændt, automatisk lysstyrke og lyset fra den hvide ring tændt
- Turbo tilstand:
 -  knap slukket, højeste lysstyrke
- Medium tilstand:
 -  knap slukket, mellem lysstyrke
- Sleep-tilstand:
 -  knap slukket, laveste lysstyrke

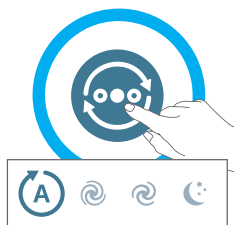

I automatisk tilstand justerer apparatet automatisk den blæserhastighed, der passer til den omgivende luftkvalitet.



I Turbotilstand kører luftrenseren med den højeste hastighed.



I medium tilstand kører luftrenseren på medium hastighed.

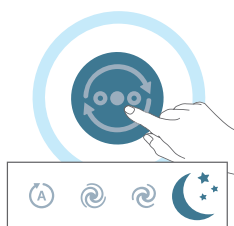

I sleep-tilstand kører apparatet støjsvagt med lav hastighed.

Nulstilling til fabriksindstillinger

Nulstil luftrenseren for at vende tilbage til standardstatus.

Nulstil Wi-Fi-forbindelsen, når dit standardnetværk eller din Philips-konto er ændret.

- Tryk samtidigt på knapperne  og  i 10 sekunder, indtil du hører et bip.

Rengøring

Bemærk: Anvend aldrig slibende, aggressive eller brændbare rengøringsmidler, f.eks. klor eller sprit, til at rengøre nogen dele af apparatet.

Rengøringskema

Frekvens

Når det er nødvendigt

Rengøringsmetode

Tør apparatets yderside af med en blød og fugtig klud

Rengør luftudtagsdækslet

Hver fjerde uge

Rengør filterets overflade

Rengøring af luftrenserens kabinet

Rengør regelmæssigt luftrenseren indvendigt og udvendigt, så der ikke samler sig støv.

- 1 Brug en blød, tør klud til at rengøre luftrenseren både indvendigt og udvendigt.
- 2 Luftafgangen kan også rengøres med en tør, blød klud.

Rengøring af partikelsensoren

Rengør partikelsensoren hver 2. måned for optimal funktion af apparatet.

Bemærk:

Hvis luftrenseren anvendes i støvede omgivelser, kan det være nødvendigt at rengøre den oftere.

Hvis luftfugtighedsniveauet i rummet er meget højt, kan der dannes kondens på luftkvalitetssensoren, og luftkvalitetslyset kan angive en dårligere luftkvalitet, selvom luftkvaliteten faktisk er god. Hvis dette sker, skal du rense partikelsensoren.

- 1 Sluk for luftrenseren, og tag stikket ud af stikkontakten.
- 2 Åbn luftkvalitetssensorens dæksel.

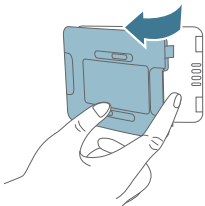

- 3 Rengør partikelsensoren med en fugtig vatpind.
- 4 Tør alle dele grundigt med en tør vatpind.



- 5 Luk luftkvalitetssensoren.

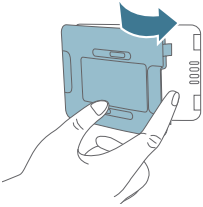

Rengøring af filterets overflade

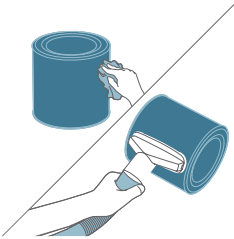

Tør overfladen af filteret med en blød, fugtig klud, eller rengør filterets overflade med en støvsuger.

Bemærk: Hvis du bruger en støvsuger med høj effekt eller en industristøvsuger, kan du beskadige filteret.

Udskiftning af filteret

Sådan virker beskyttelseslåsen til sund luft

Apparatet er udstyret med en beskyttelseslås til sund luft, der skal sikre, at NanoProtect-filteret er i optimal stand, når apparatet er i brug. Når filteret er næsten opbrugt, lyser alarmen for udskiftning af filteret (☐), hvilket angiver, at det skal udskiftes.

Udskiftning af filteret

Bemærk:

Filteret må ikke vaskes og heller ikke genbruges.

Sluk altid for luftrenseren, og tag stikket ud af stikkontakten, før filteret udskiftes.

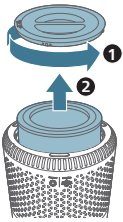

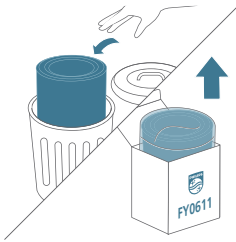

- 1 Drej bunden mod uret for at fjerne den fra apparatet. Træk filteret ud af apparatet.



- 2 Smid det brugte filter ud.

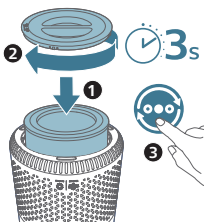
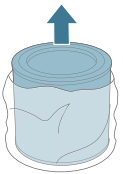

- 3 Fjern alt emballagemateriale fra det nye filter.



- 4 Sæt filteret tilbage i apparatet. Sæt bunden på igen, og drej den med uret for at fastgøre bunden.
- 5 Sæt stikket til luftrenseren i stikkontakten.
- 6 Tryk på tænd/sluk-knappen  for at tænde for apparatet.
- 7 Hold  nede i 3 sekunder for at nulstille filterets levetidstæller.
- 8 Vask hænderne grundigt efter udskiftning af filteret.

Nulstilling af filter

Du kan udskifte filteret før filterudskiftningsalarmen () vises på skærmen. Når du har udskiftet et filter, skal du nulstille filterets levetidstæller manuelt.

- 1 Tryk på tænd/slukknappen  for at tænde for apparatet.
- 2 Inden for 10 sekunder efter at du har tændt for apparatet, skal du trykke på knappen til skift af tilstand  i 5 sekunder for at nulstille filterets levetidstæller.

Opbevaring

- 1 Sluk for luftrenseren, og tag stikket ud af stikkontakten.
- 2 Rengør luftrenseren og overfladen på filteret (se 'Rengøring').
- 3 Lad alle dele lufttørre grundigt, før affugteren stilles væk.
- 4 Pak filteret ind i lufttætte plastikposer.
- 5 Opbevar luftrenseren og filteret et køligt, tørt sted.
- 6 Vask altid hænderne grundigt efter håndtering af et filter.

Fejlfinding

I dette kapitel beskrives de mest almindelige problemer, der kan opstå med dit apparat. Hvis du ikke kan løse problemet ud fra nedenstående oplysninger, skal du kontakte dit lokale kundecenter.

Problem	Mulig løsning
Apparatet virker ikke, selvom det er tilsluttet stikkontakten.	Alarmen for filterskift blinker, men du har ikke udskiftet det pågældende filter. Derfor er apparatet nu låst. I dette tilfælde skal du udskifte filteret og nulstille filterets levetidstæller.
Den luftstrøm, der kommer ud af luftudtaget, er betydeligt svagere end før.	Filterets overflade er beskidt. Rengør overfladen på filteret (se 'Rengøring').
Luftkvaliteten forbedres ikke, selvom apparatet har kørt i lang tid.	Kontroller, om emballagen er fjernet fra filterne. Sørg for, at filteret er korrekt sat i. Rumstørrelsen er stor, eller den udendørs luft af dårlig kvalitet. Optimal rensning af luften opnås ved at lukke døre og vinduer, når du bruger luftrenseren. Der er indendørs forureningskilder. For eksempel, rygning, madlavning, røgelse. Filterets levetid er ved at udløbe. Udskift filteret med et nyt.
Apparatet frembringer en mærkelig lugt.	De første par gange, du anvender apparatet, udsender det muligvis en lugt af plastik. Dette er normalt. Men hvis apparatet afgiver en brændt lugt selv efter fjernelse af filteret, skal du kontakte din Philips-forhandler eller et autoriseret Philips-serviceværksted. Filteret kan afgive lugt, når det har været brugt et stykke tid, pga. absorptionen af indendørs gasser. Det anbefales, at du genaktiverer filteret ved at lægge det i direkte sollys til gentagen brug. Hvis der stadig forekommer lugtgener, skal filteret udskiftes.
Apparatet er ekstra støjende.	Kontroller, at al filterets emballage er fjernet. Apparatet kører med høj hastighed, når luftkvaliteten er ringe, hvilket forårsager højere lydniveau. Når du bruger apparatet i soveværelset om natten, skal du vælge sleep-tilstand.

	Hvis noget falder ned i luftudtaget, kan det også forårsage unormal høj lyd. Sluk øjeblikkeligt for apparatet, og vend det på hovedet for at få fremmedlegemer ud.
Apparatet viser stadig, at jeg skal udskifte et filter, men det har jeg allerede gjort.	Måske har du ikke nulstillet filterets levetidstæller. Tænd for apparatet. Tryk på knappen til skift af tilstand (☺) i 3 sekunder, indtil ☐ forsvinder.
Wi-Fi-opsætning mislykkedes.	Hvis dit apparat er tilsluttet til en router med dual band og ikke kan oprette forbindelse til et 2,4 GHz netværk, skal du skifte til en anden kanal på den samme router (2,4 GHz) og prøve at parre luftrenseren igen. 5 GHz-netværk understøttes ikke.
	Webgodkendelsesnetværk understøttes ikke.
	Kontroller, om apparatet er inden for Wi-Fi-routers rækkevidde. Du kan lede efter luftrenseren tættere på Wi-Fi-routeren.
	Kontroller, om netværksnavnet er korrekt. Der skelnes mellem små og store bogstaver i netværksnavnet.
	Kontroller, om Wi-Fi-adgangskoden er korrekt. Der skelnes mellem store og små bogstaver i adgangskoden.
	Prøv at konfigurere igen med instruktionerne i afsnittet "Wi-Fi-forbindelse".
	Wi-Fi-forbindelsen kan blive afbrudt pga. elektromagnetisk eller anden interferens. Sørg for, at apparatet ikke står tæt på andre elektroniske apparater, som vil kunne skabe interferens.
	Kontroller, om den mobile enhed er i flytilstand. Sørg for, at flytilstand er deaktiveret ved tilslutning til Wi-Fi-netværket.
	I afsnittet Hjælp i appen kan du få omfattende og helt friske tip til fejlfinding.

Meddelelser

Elektromagnetiske felter (EMF)

Dette apparat overholder gældende standarder og regler angående eksponering for elektromagnetiske felter.

Genbrug



Dette symbol betyder, at dette produkt ikke må bortskaffes sammen med almindeligt husholdningsaffald (2012/19/EU).

Følg dit lands regler for særskilt indsamling af elektriske og elektroniske produkter. Korrekt bortskaffelse er med til at forhindre negativ påvirkning af miljøet og menneskers helbred.

Reklamationsret og support

Versuni tilbyder to års garanti efter købet af dette produkt. Denne garanti er ikke gyldig, hvis en defekt skyldes forkert brug eller dårlig vedligeholdelse. Vores garanti påvirker ikke dine rettigheder i henhold til forbrugerlovgivningen. Du kan finde flere oplysninger eller gøre brug af garantien ved at besøge vores websted **www.philips.com/support**.

Bestilling af dele eller tilbehør

Hvis du skal udskifte en del eller ønsker at købe en ekstra del, skal du kontakte din Philips-forhandler eller gå til **www.philips.com/support**.

Hvis du har problemer med at skaffe delene, bedes du kontakte dit lokale Philips Kundecenter.

Wichtig!

Lesen Sie dieses Benutzerhandbuch vor dem Gebrauch des Geräts aufmerksam durch, und bewahren Sie sie für eine spätere Verwendung auf.

Vergewissern Sie sich, dass Ihr Luftreiniger mit der aktuellsten Version aktualisiert ist, um die beste Leistung zu gewährleisten. Sie können ihn über die Air+ App aktualisieren.

Achtung!

- Reinigen Sie das Gerät nicht mit Wasser, anderen Flüssigkeiten oder (entzündbaren) Reinigungsmitteln und verhindern Sie, dass diese in das Gerät gelangen, um das Risiko eines Stromschlags und/oder Brandgefahr zu vermeiden.
- Sprühen Sie keine brennbaren Materialien wie zum Beispiel Insektengifte oder Duftstoffe um das Gerät.

Achtung

- Bevor Sie das Gerät an die Stromversorgung anschließen, prüfen Sie, ob die Spannungsangabe auf dem Gerät mit der örtlichen Netzspannung übereinstimmt.
- Ist das Netzkabel defekt, darf es nur von einem Philips Service-Center, einer von Philips autorisierten Werkstatt oder einer ähnlich qualifizierten Person durch ein Original-Ersatzkabel ausgetauscht werden, um Gefährdungen zu vermeiden.
- Verwenden Sie das Gerät nicht, wenn der Adapter, das Netzkabel oder das Gerät selbst defekt oder beschädigt sind.
- Verwenden Sie den nur im Lieferumfang des Geräts enthaltenen zugelassenen Adapter (KA1201A-2400500EU).
- Dieses Gerät kann von Kindern ab 8 Jahren und Personen mit verringerten physischen, sensorischen oder psychischen Fähigkeiten oder Mangel an Erfahrung und Kenntnis verwendet werden, wenn sie bei der Verwendung beaufsichtigt werden oder Anweisung zum sicheren Gebrauch des Geräts erhalten und die Gefahren verstanden haben.
- Kinder dürfen nicht mit dem Gerät spielen.
- Die Reinigung und Wartung darf nicht von Kindern ohne Aufsicht durchgeführt werden.
- Achten Sie darauf, dass Luftein- und -auslass nicht verdeckt werden. Legen Sie deshalb keine Gegenstände auf den Luftaus- oder vor den Lufteinlass.
- Stellen Sie sicher, dass durch den Luftauslass keine Fremdkörper in das Gerät fallen.
- Standard-WLAN-Schnittstelle basierend auf 802.11 b/g/n bei 2,4 GHz mit einer maximalen Ausgangsleistung von 100 mW EIRP.
- Bluetooth-Version 5.0 (LE) bei einer Frequenz von 2,4 GHz mit RF-Ausgang von weniger als 10 mW EIRP.

Vorsicht

- Das Gerät ist kein Ersatz für angemessenes Lüften, regelmäßiges Staubsaugen oder das Verwenden einer Dunstabzugshaube oder einer Lüftung während des Kochens.
- Verwenden Sie das Gerät immer auf einer trockenen, stabilen, ebenen und waagerechten Unterlage.
- Achten Sie darauf, dass um das Gerät herum mindestens 20 cm Platz ist. Über dem Gerät muss ein Abstand von mindestens 30 cm eingehalten werden.
- Setzen oder stellen Sie sich nicht auf das Gerät. Stellen Sie keine Gegenstände auf das Gerät.
- Stellen Sie das Gerät nicht direkt unter einer Klimaanlage auf, damit kein Kondenswasser auf das Gerät tropfen kann.
- Verwenden Sie nur Originalfilter von Philips, die speziell für dieses Gerät geeignet sind. Verwenden Sie keine anderen Filter.
- Das Verbrennen des Filters kann zu irreversiblen Gesundheitsschäden führen und/oder andere Leben gefährden. Verwenden Sie den Filter nicht als Brennstoff oder für ähnliche Zwecke.
- Vermeiden Sie es, mit harten Gegenständen gegen das Gerät (insbesondere den Lufteinlass und -auslass) zu stoßen.
- Achten Sie darauf, dass weder Ihre Finger noch andere Objekte in den Luftauslass oder -einlass gelangen, um Verletzungen oder Beschädigungen des Geräts zu verhindern.
- Benutzen Sie das Gerät nicht nach dem Gebrauch von Räuchermitteln zum Insektenschutz oder an Orten, an denen Ölrückstände oder chemische Dämpfe vorhanden sind bzw. Räucherstäbchen verbrannt werden.
- Verwenden Sie das Gerät nicht in der Nähe von gasbetriebenen Vorrichtungen, Heizungen oder offenen Kaminen.
- Schalten Sie den Luftreiniger immer zuerst aus, bevor Sie den Netzstecker von der Steckdose trennen, wenn Sie das Gerät bewegen, reinigen, die Filter austauschen oder andere Wartungsarbeiten durchführen möchten.
- Das Gerät ist ausschließlich für den Hausgebrauch bei normalen Betriebsbedingungen vorgesehen.
- Verwenden Sie das Gerät nicht in feuchter Umgebung oder in Räumen mit hoher Umgebungstemperatur, z. B. im Badezimmer, in der Toilette, in der Küche oder in einem Raum mit großen Temperaturschwankungen.
- Das Gerät entfernt kein Kohlenmonoxid (CO) oder Radon (Rn). Es kann nicht als Sicherheitsgerät bei Unfällen mit Verbrennungsvorgängen und gefährlichen Chemikalien verwendet werden.

Vereinfachte EU-Konformitätserklärung

DAP B.V. erklärt hiermit, dass das Funkübertragungsgerät AC0651 der Richtlinie 2014/53/EU entspricht. Der komplette Text der EU-Konformitätserklärung ist unter der folgenden Internet-Adresse einsehbar: www.philips.com.

Ihr Luftreiniger

Herzlichen Glückwunsch zu Ihrem Kauf und willkommen bei Philips!

Um die Unterstützung von Philips optimal nutzen zu können, sollten Sie Ihr Produkt unter www.philips.com/support registrieren.

Produktübersicht

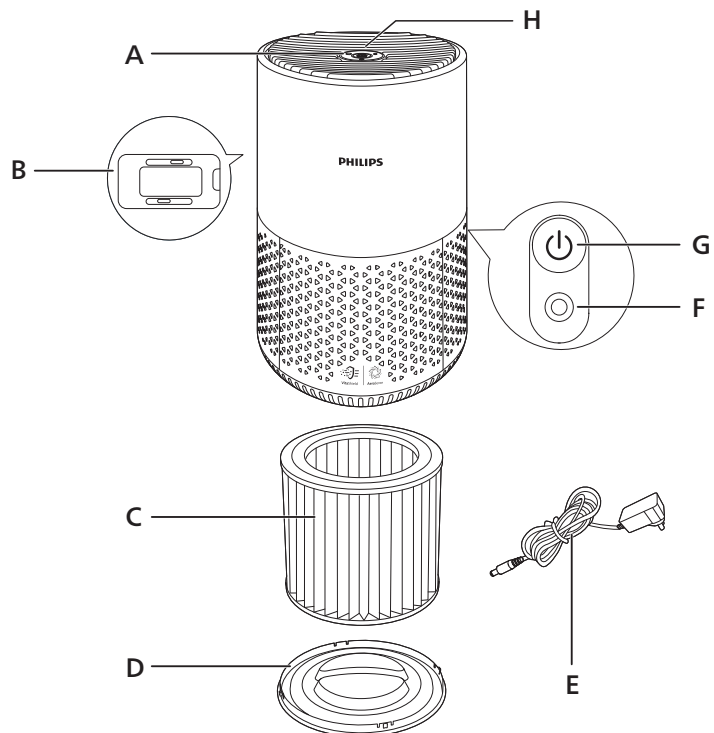

A Luftauslass

E Adapter (KA1201A-2400500EU)

B Luftqualitätssensor

F Steckdose

C	NanoProtect HEPA und Vorfilter (FY0611)	G	Ein-/Ausschalter
D	Sockel	H	Bedienfeld

Übersicht über die Bedienelemente

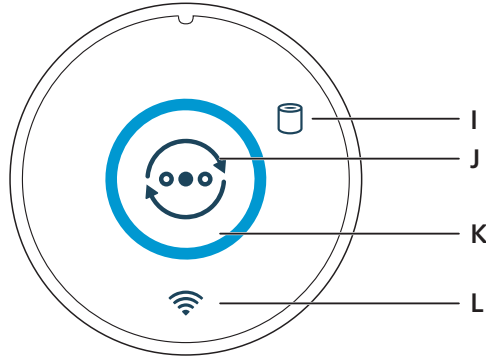

I	Austauschwarnung für Filter	K	Luftqualitätsring
J	Moduswahlschalter	L	WLAN-Anzeige

Erste Schritte

Einsetzen des Filters

Entfernen Sie vor der Verwendung die gesamte Verpackung des Filters.

Hinweis: Vergewissern Sie sich vor dem Einsetzen des Filters, dass der Netzstecker des Luftreinigers aus der Steckdose gezogen ist.

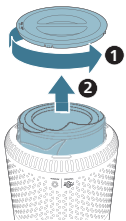

- 1 Drehen Sie die Gerätebasis gegen den Uhrzeigersinn, um sie vom Gerät zu entfernen. Nehmen Sie den Filter aus dem Gerät.

- 2 Entfernen Sie sämtliche Verpackungsmaterialien von den Luftreinigungsfiltern.

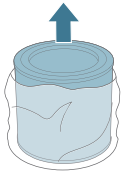

- 3 Setzen Sie den Filter wieder in das Gerät ein. Setzen Sie die Basiseinheit wieder ein und drehen Sie sie im Uhrzeigersinn, um sie zu befestigen.

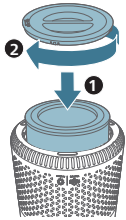

Informationen zur WLAN-Anzeige

WLAN-Symbolstatus

WLAN-Verbindungsstatus

Blinkt orange	Verbindung zum Smartphone wird aufgebaut
Leuchtet orange	Mit dem Smartphone verbunden
Blinkt weiß	Verbindung zum Server wird aufgebaut
Leuchtet weiß	Mit dem Server verbunden
Aus	WLAN-Funktion deaktiviert

WLAN-Verbindung



Erstmalige Einrichtung der WLAN-Verbindung

- 1 Laden Sie die Philips "Air+" App aus dem App Store oder von Google Play herunter und installieren Sie sie.
- 2 Stecken Sie den Stecker des Luftreinigers in die Steckdose und drücken Sie den Ein-/Ausmacher, um den Luftreiniger einzuschalten.
 - Die WLAN-Anzeige  blinkt das erste Mal orange.
- 3 Vergewissern Sie sich, dass Ihr Smartphone oder Tablet erfolgreich mit Ihrem WLAN-Netzwerk verbunden wurde.

Hinweis: Aktivieren Sie die Bluetooth-Funktion auf Ihrem Smartphone, damit die Kopplung reibungslos abläuft.

- 4 Starten Sie die Philips "Air+" App und klicken Sie auf "**Gerät hinzufügen**" oder drücken Sie auf die "+"-Schaltfläche auf dem Bildschirm. Befolgen Sie die Anweisungen auf dem Bildschirm, um den Luftreiniger mit Ihrem Netzwerk zu verbinden.



Hinweis:

Diese Anweisung ist nur relevant, wenn der Luftreiniger zum ersten Mal eingerichtet wird. Wenn das Netzwerk geändert wurde oder die Einrichtung erneut (siehe 'Setzen Sie die WiFi-Verbindung zurück') durchgeführt werden muss, erhalten Sie weitere Informationen im Kapitel "WLAN-Verbindung zurücksetzen"

Wenn Sie mehr als einen Luftreiniger mit Ihrem Smartphone oder Tablet verbinden möchten, muss dies für jedes Gerät einzeln geschehen.

Stellen Sie sicher, dass die Entfernung zwischen Ihrem Smartphone oder Tablet und dem Luftreiniger weniger als 10 m beträgt und keine Hindernisse vorhanden sind.

Setzen Sie die WiFi-Verbindung zurück

- 1 Stecken Sie den Stecker des Luftreinigers in die Steckdose und drücken Sie , um den Luftreiniger einzuschalten.
- 2 Drücken Sie  3 Sekunden lang, bis ein Signalton zu hören ist.
 - Der Luftreiniger wechselt in den Kopplungsmodus.
 - Die WLAN-Anzeige  blinkt orange.
- 3 Befolgen Sie die Schritte 3 bis 4 im Abschnitt "Erstmalige Einrichtung der WLAN-Verbindung".

Anschließen an die Stromversorgung

Warnung: Stromschlaggefahr! Ziehen Sie immer am Stecker, um das Stromkabel vom Netzanschluss zu trennen. Ziehen Sie niemals am Kabel.

Schließen Sie das Netzteil an Folgendes an:

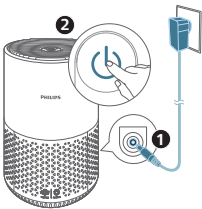

- Zuerst an das Gerät.
- Dann an eine Steckdose.



Verwenden des Luftreinigers





Ein- und Ausschalten

Hinweis: Um eine optimale Reinigungsleistung zu erhalten, sollten Sie Türen und Fenster schließen.

- 1 Drücken Sie die Ein-/Ausschalttaste  auf der Rückseite, um den Luftreiniger einzuschalten.
 - Der Luftreiniger wird standardmäßig im automatischen Modus betrieben.
- 2 Drücken Sie erneut den Ein-/Ausschalter , um den Luftreiniger wieder auszuschalten.

Ändern der Modus-Einstellung

Durch Berühren der Modusauswahltaete  können Sie zwischen automatischem Modus, Turbomodus, mittlerem Modus und Sleep-Modus wechseln. Die Helligkeit des Leuchtrings spiegelt den aktuellen Betriebsmodus wider:

- Automatischer Modus:
 -  Schaltfläche ein, automatische Helligkeitseinstellung und Licht des weißen Rings leuchtet
- Turbomodus:
 -  Schaltfläche aus, höchste Helligkeitsstufe
- Mittlerer Modus:
 -  Schaltfläche aus, mittlere Helligkeitsstufe
- Sleep-Modus:
 -  Schaltfläche aus, niedrigste Helligkeitsstufe

Im automatischen Modus passt das Gerät automatisch die entsprechende Lüftergeschwindigkeit an die Qualität der Umgebungsluft an.



Im Turbomodus wird der Luftreiniger mit der höchsten Geschwindigkeit betrieben.

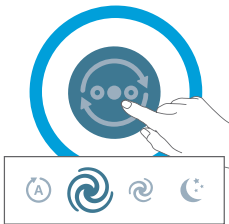

Im mittleren Modus wird der Luftreiniger mit einer mittleren Geschwindigkeit betrieben.





Im Sleep-Modus wird der Luftreiniger leise mit geringer Geschwindigkeit betrieben.

Wiederherstellen der Werkseinstellungen

Setzen Sie den Luftreiniger zurück, um zum Standardstatus zurückzukehren.

Setzen Sie die WLAN-Verbindung zurück, wenn sich Ihr Standardnetzwerk oder Ihr Philips Konto geändert hat.

- Drücken Sie die und Tasten gleichzeitig für 10 Sekunden, bis Sie ein Signalton hören.

Pflege

Hinweis: Verwenden Sie keine Scheuermittel oder aggressive bzw. brennbare Reinigungsmittel wie zum Beispiel Bleiche oder Alkohol, um die Teile des Geräts zu reinigen.

Reinigungszeitplan

Frequenz

Bei Bedarf

Reinigungsmethode

Reinigen Sie die Oberflächen des Geräts mit einem weichen, trockenen Tuch

Reinigen der Luftaustrittsabdeckung

Alle vier Wochen

Reinigen Sie die Oberfläche des Filters

Reinigen des Luftreinigergehäuses

Reinigen Sie den Luftreiniger regelmäßig innen und außen, damit sich kein Staub ansammelt.

- 1 Säubern Sie das Innere und Äußere des Luftreinigers mit einem weichen, trockenen Tuch.
- 2 Der Luftauslass kann ebenfalls mit einem weichen, trockenen Tuch gereinigt werden.

Reinigen des Partikelsensors

Reinigen Sie den Partikelsensor alle 2 Monate, um die ideale Funktion des Geräts sicherzustellen.

Hinweis:

Wenn der Luftreiniger in einer staubigen Umgebung verwendet wird, muss er möglicherweise öfter gereinigt werden.

Wenn die Luftfeuchtigkeit im Zimmer sehr hoch ist, kann sich Kondenswasser am Partikelsensor entwickeln, und die Luftqualitätsanzeige zeigt möglicherweise eine schlechte Luftqualität an, obwohl sie eigentlich gut ist. Ist dies der Fall, sollten Sie den Partikelsensor reinigen.

- 1 Schalten Sie den Luftreiniger aus und ziehen Sie den Netzstecker aus der Steckdose.
- 2 Nehmen Sie die Abdeckung des Luftqualitätssensors ab.

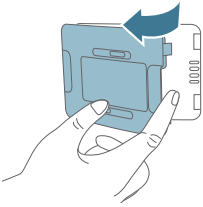

- 3 Reinigen Sie den Partikelsensor mit einem feuchten Wattestäbchen.
- 4 Trocknen Sie alle Teile gründlich mit einem trockenen Wattestäbchen.



- 5 Schließen Sie den Luftqualitätssensor.

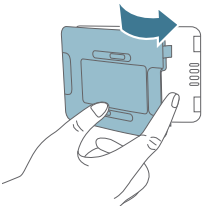

Reinigen der Oberfläche des Filters

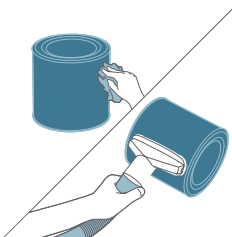

Wischen Sie die Oberfläche des Filters mit einem weichen feuchten Tuch ab oder reinigen Sie die Oberfläche des Filters mit einem Staubsauger.

Hinweis: Wenn Sie einen Hochleistungs-Staubsauger/Industriestaubsauger verwenden, könnte dieser den Filter beschädigen.

Den Filter austauschen

Informationen zur Verriegelungsfunktion bezüglich der Erhaltung gesunder Luft

Dieses Gerät ist mit einer Verriegelungsfunktion zur Erhaltung gesunder Luft ausgestattet, um sicherzustellen, dass der NanoProtect-Filter während des Betriebs in einem idealen Zustand ist. Wenn die Lebensdauer des Filters fast abgelaufen ist, leuchtet die Filterwechselanzeige (☐) und zeigt damit an, dass er ersetzt werden muss.

Den Filter austauschen

Hinweis:

Der Filter ist weder abwaschbar noch wiederverwendbar.

Schalten Sie den Luftreiniger stets aus, und ziehen Sie den Netzstecker aus der Steckdose, bevor Sie den Filter austauschen.

- 1 Drehen Sie die Gerätebasis gegen den Uhrzeigersinn, um sie vom Gerät zu entfernen. Nehmen Sie den Filter aus dem Gerät.

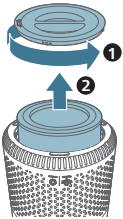

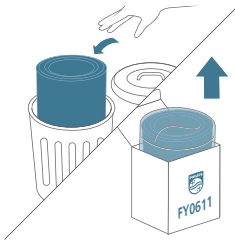

- 2 Entsorgen Sie den gebrauchten Filter.

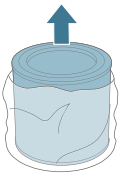

- 3 Entfernen Sie das gesamte Verpackungsmaterial vom neuen Filter.

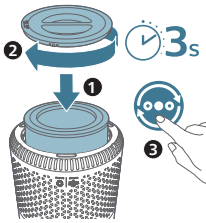





- 4 Setzen Sie den Filter in das Gerät ein. Setzen Sie die Basiseinheit wieder ein und drehen Sie sie im Uhrzeigersinn, um sie zu befestigen.
- 5 Stecken Sie den Stecker des Luftreinigers in die Steckdose.
- 6 Drücken Sie den Ein-/Ausschalter , um das Gerät einzuschalten.
- 7 Halten Sie die Taste  3 Sekunden lang gedrückt, um den Zähler für die Filterlebensdauer zurückzusetzen.
- 8 Waschen Sie sich nach dem Auswechseln des Filters gründlich die Hände.

Filter zurücksetzen

Sie können den Filter auch bereits vor Aufleuchten der Filterwechselanzeige () austauschen. Nach dem Austauschen eines Filters müssen Sie den Zähler für die Filterstandzeit manuell zurücksetzen.

- 1 Drücken Sie den Ein-/Ausschalter , um das Gerät einzuschalten.
- 2 Halten Sie innerhalb von 10 Sekunden nach dem Einschalten die Modusauswahltaste  5 Sekunden lang gedrückt, um den Zähler für die Filterlebensdauer zurückzusetzen.

Aufbewahrung

- 1 Schalten Sie den Luftreiniger aus und ziehen Sie den Netzstecker aus der Steckdose.
- 2 Reinigen Sie den Luftreiniger und die Oberfläche des Filters (siehe 'Pflege').
- 3 Lassen Sie alle Teile vor der Aufbewahrung gründlich an der Luft trocknen.
- 4 Wickeln Sie den Filter in luftdichte Plastiktüten.
- 5 Bewahren Sie den Luftreiniger und den Filter an einem kühlen, trockenen Ort auf.
- 6 Waschen Sie sich nach jedem Kontakt mit einem Filter gründlich die Hände.

Fehlerbehebung

In diesem Kapitel sind die häufigsten Probleme aufgeführt, die beim Gebrauch Ihres Geräts auftreten können. Sollten Sie ein Problem mithilfe der nachstehenden Informationen nicht beheben können, wenden Sie sich bitte an das Philips Service-Center in Ihrem Land.

Problem	Mögliche Lösung
Das Gerät funktioniert nicht, obwohl es mit der Stromversorgung verbunden ist.	Die Austauschwarnung für den Filter blinkt, doch Sie haben den entsprechenden Filter nicht ausgewechselt. Das Gerät ist nun gesperrt. Wechseln Sie in diesem Fall den Filter aus, und setzen Sie den Zähler für die Standzeit des Filters zurück.
Der Luftstrom, der aus dem Luftauslass dringt, ist bedeutend schwächer als vorher.	Die Oberfläche des Filters ist schmutzig. Reinigen Sie die Oberfläche des Filters (siehe 'Pflege').
Die Luftqualität verbessert sich nicht, obwohl das Gerät lange Zeit in Betrieb war.	Überprüfen Sie, ob das Verpackungsmaterial vom Filter entfernt wurde.

	Vergewissern Sie sich, dass der Filter ordnungsgemäß eingesetzt wurde.
	Der Raum ist sehr groß oder die Qualität der Luft im Freien ist mangelhaft.
	Um von einer optimalen Luftreinigung zu profitieren, schließen Sie bitte Türen und Fenster, wenn Sie den Luftreiniger verwenden.
	Luft kann auch drinnen verschmutzt werden. Beispielsweise durch Rauchen, Kochen oder Räucherstäbchen.
	Der Filter hat das Ende seiner Lebensdauer erreicht. Ersetzen Sie den Filter durch einen neuen Filter.
Bei dem Gerät tritt ein ungewöhnlicher Geruch auf.	Anfangs kann das Gerät einen leichten Kunststoffgeruch verströmen. Das ist normal. Wenn das Gerät auch nach Entfernung der Filter einen verbrannten Geruch verströmt, wenden Sie sich an einen Philips Händler oder ein autorisiertes Philips Service-Center. Unter Umständen produziert der Filter aufgrund der Aufnahme von Innenraumgasen einen unangenehmen Geruch, wenn er längere Zeit verwendet wurde. Es wird empfohlen, dass Sie ihn reaktivieren, indem Sie ihn bei regelmäßiger Verwendung in direktes Sonnenlicht stellen. Wenn der Geruch weiterhin besteht, ersetzen Sie den Filter.
Das Gerät ist sehr laut.	Überprüfen Sie, ob das Verpackungsmaterial vom Filter entfernt wurde.
	Das Gerät läuft mit hoher Geschwindigkeit, wenn die Luftqualität schlecht ist, und verursacht lautere Geräusche. Wenn Sie das Gerät nachts in einem Schlafzimmer verwenden, wählen Sie den Sleep-Modus aus.
	Anormale Geräusche können auch durch Gegenstände verursacht werden, die versehentlich in den Luftaustritt gelangen. Schalten Sie das Gerät umgehend aus, und drehen Sie es herum, um die Gegenstände herauszuholen.
Das Gerät zeigt an, dass ich einen Filter austauschen muss, obwohl ich dies schon gemacht habe.	Sie haben möglicherweise den Zähler für die Filterlebensdauer nicht zurückgesetzt. Schalten Sie das Gerät ein. Halten Sie dann die Modusauswahltaste (☺) 3 Sekunden lang gedrückt, bis  ausgeblendet wird.
Die WLAN-Einrichtung ist nicht erfolgreich.	Wenn der Router, mit dem Ihr Gerät verbunden ist, ein Dualband-Router ist, und Ihr Luftreiniger aktuell keine Verbindung mit einem 2,4-GHz-Netzwerk herstellt, wechseln Sie auf ein anderes Frequenzband desselben Routers (2,4 GHz), und versuchen Sie dann erneut, Ihren Luftreiniger zu koppeln. 5-GHz-Netzwerke werden nicht unterstützt.
	Web-Authentifizierungsnetzwerke werden nicht unterstützt.
	Überprüfen Sie, ob das Gerät sich innerhalb der Reichweite des WLAN-Routers befindet. Sie können versuchen, den Luftreiniger näher am WLAN-Router zu platzieren.

Überprüfen Sie, ob der Netzwerkname korrekt ist. Beachten Sie beim Netzwerknamen die Groß- und Kleinschreibung.

Überprüfen Sie, ob das WLAN-Passwort korrekt ist. Beachten Sie beim Passwort die Groß- und Kleinschreibung.

Wiederholen Sie die Einrichtung gemäß den Anweisungen im Kapitel "WLAN-Verbindung".

Die WLAN-Konnektivität kann von elektromagnetischen oder anderen Störungen unterbrochen werden. Halten Sie das Gerät von anderen elektronischen Geräten fern, um Störsignale zu vermeiden.

Überprüfen Sie, ob sich das Mobilgerät im Flugmodus befindet. Stellen Sie sicher, dass der Flugmodus deaktiviert ist, wenn eine Verbindung mit dem WLAN-Netzwerk hergestellt wird.

Im Hilfeabschnitt der App finden Sie umfassende und aktuelle Tipps zur Fehlerbehebung.

Hinweise

Elektromagnetische Felder

Dieses Gerät erfüllt die entsprechenden Normen und Vorschriften bezüglich Gefährdung durch elektromagnetischen Felder.

Recycling



Dieses Symbol bedeutet, dass Elektrogeräte und Akkus/Batterien nicht mit dem normalen Hausmüll entsorgt werden dürfen.

Beachten Sie die örtlichen Vorschriften zur getrennten Entsorgung von Elektrogeräten und Akkus/Batterien.

- 1 Altgeräte/Altakkus/Batterien können kostenlos an geeigneten Rücknahmestellen abgegeben werden.
- 2 Diese werden dort fachgerecht gesammelt oder zur Wiederverwendung vorbereitet. Altgeräte/Altakkus/Batterien können Schadstoffe enthalten, die der Umwelt und der menschlichen Gesundheit schaden können. Enthaltene Rohstoffe können durch ihre Wiederverwertung einen Beitrag zum Umweltschutz leisten. Sofern die Batterie Blei (Pb), Cadmium (Cd) oder Quecksilber (Hg) enthält, ist die Batterie entsprechend gekennzeichnet.
- 3 Die Löschung personenbezogener Daten auf den zu entsorgenden Altgeräten muss vom Endnutzer eigenverantwortlich vorgenommen werden.

- 4 Hinweise für Verbraucher in Deutschland: Die in Punkt 1 genannte Rückgabe ist gesetzlich vorgeschrieben. Altgeräte mit Altbatterien und/oder Altakkus und Lampen, die nicht vom Altgerät umschlossen sind, sind vor der Abgabe an einer Rücknahmestelle von diesen zu trennen. Dies gilt nicht, falls die Altgeräte für eine Wiederverwendung noch geeignet (d.h. funktionstüchtig) sind und von den anderen Altgeräten getrennt werden. Sammel- und Rücknahmestellen in DE: <https://www.stiftung-ear.de/>; für Batterien auch Rückgabe im Handel möglich. Informationen über Sammel- und Recyclingquoten: <https://www.bmu.de>

Rücknahme von Altgeräten

Rücknahmepflichtig sind Geschäfte mit einer Verkaufsfläche von mindestens 400 m² für Elektro- und Elektronikgeräte sowie diejenigen Lebensmittelgeschäfte mit einer Gesamtverkaufsfläche von mindestens 800 m², die mehrmals pro Jahr oder dauerhaft Elektro- und Elektronikgeräte anbieten und auf dem Markt bereitstellen.

Diese Händler müssen:

- beim Verkauf eines neuen Elektrogeräts ein Altgerät der gleichen Art kostenfrei zurücknehmen (1:1-Rücknahme); auch bei Lieferungen nach Hause.
- bis zu drei kleine Altgeräte (keine äußere Abmessung größer als 25 cm) kostenfrei im Verkaufsgeschäft oder in unmittelbarer Nähe zurücknehmen, ohne Neukaufverpflichtung.

Rücknahmepflichten gelten auch für den Versandhandel, wobei die Pflicht zur 1:1-Rücknahme im privaten Haushalt nur für Wärmeüberträger (Kühl-/Gefriergeräte, Klimageräte u.a.), Bildschirmgeräte und Großgeräte gilt; für die 1:1-Rücknahme von Lampen, Kleingeräten und kleinen ITK-Geräten sowie die 0:1-Rücknahme müssen Versandhändler Rückgabemöglichkeiten in zumutbarer Entfernung zum Endverbraucher bereitstellen.

Die Versuni Germany GmbH ist Mitglied des Rücknahmesystems "take-e-back". Mehr Information unter: www.take-e-back.de. So Verbraucher über Versuni Netherlands B.V. ein Produkt erworben haben, können sie ebenso die Möglichkeiten des Systems nutzen.

Rückgabemöglichkeiten für Verbraucher in Österreich

Die Versuni Germany GmbH und die Versuni Netherlands B.V. sind Mitglied beim Sammel- und Verwertungssystem des UFH. Sammelstellen und Öffnungszeiten siehe <https://ufh.at/>. So Verbraucher das Produkt andernorts erworben haben, haben sie gemäß §5 EAG Anspruch auf eine 1:1-Rücknahme. Für Haushalts- und Gewerbeverpackungen sind die Versuni Germany GmbH und die Versuni Netherlands B.V. Mitglied beim Sammel- und Verwertungssystem RecycleMe GmbH.

Garantie und Support

Versuni bietet für das Produkt eine zweijährige Garantie ab dem Kaufdatum. Die Garantie kommt nicht zu tragen, wenn ein Defekt auf eine falsche Benutzung oder auf eine mangelhafte Wartung zurückzuführen ist. Unsere Garantie beeinträchtigt Ihre gesetzlichen Rechte als Verbraucher nicht. Besuchen Sie bitte unsere Website www.philips.com/support, um weitere Informationen zu erhalten oder die Garantie in Anspruch zu nehmen.

Bestellen von Ersatz- oder Zubehörteilen

Wenn Sie ein Teil ersetzen müssen oder ein zusätzliches Teil kaufen möchten, wenden Sie sich an Ihren Philips Händler oder besuchen Sie **www.philips.com/support**.

Falls Sie Probleme haben, die Teile zu erhalten, kontaktieren Sie bitte das Philips Service-Center in Ihrem Land.

Tähtis!

Enne seadme kasutamist lugege seda kasutusjuhendit hoolikalt ja hoidke see edaspidiseks alles.

Parima jõudluse tagamiseks soovime teil võtta kasutusele oma puhastaja uusim versioon. Värskendada saab rakenduse Air+ abil.

Oht!

- Elektrilöögi ja/või tuleohtu vältimiseks ärge puhastage seadet ega laske seadmesse sattuda veel, muul vedelikul ega (süttival) puhastusvahendil.
- Ärge pihustage seadme läheduses tuleohtlike materjale nagu putukamürki või lõhnaõli.

Hoiatus

- Enne seadme ühendamist vooluvõrku kontrollige, kas seadmele märgitud toitepinge vastab kohaliku elektrivõrgu pingele.
- Kui toitejuhe on rikutud, laske ohtlike olukordade vältimiseks toitejuhe vahetada Philipsi hoolduskeskuses, Philipsi volitatud hoolduskeskuses või kvalifitseeritud isikul.
- Ärge kasutage seadet, kui selle adapter, toitejuhe või seade ise on kahjustatud.
- Kasutage ainult seadme komplekti kuuluvat ja heakskiidu saanud adapterit (KA1201A-2400500EU).
- Seda seadet võivad kasutada lapsed alates 8. eluaastast ning füüsiliste puuete ja vaimuhäiretega isikud või isikud, kellel puuduvad kogemused ja teadmised, kui neid valvatakse või neile on antud juhendid seadme ohutu kasutamise kohta ja nad mõistavad sellega seotud ohte.
- Lapsed ei tohi seadmega mängida.
- Lapsed ei tohi seadet ilma järelevalveta puhastada ega hooldada.
- Ärge tõkestage õhu sisse- ja väljavoolu avasid, nt paigutades esemeid õhu väljavoolu avale või õhu sissevoolu ava ette.
- Veenduge, et võõrkehad ei kukuks õhu väljavoolu ava kaudu seadmesse.
- Standardne Wi-Fi-liides, mis põhineb standardil 802.11b/g/n sagedusel 2,4 GHz ja mille maksimaalne väljundvõimsus on 100 mW EIRP.
- Bluetooth versioon 5.0 (LE) sagedusel 2.4GHz RF väljund vähem kui 10 mW EIRP.

Ettevaatust

- See seade ei asenda korralikku ventilatsiooni, korrapärast tolmuimejaga puhastamist ega ka toiduvalmistamisel äratõmbega õhupuhastajat või ventilaatorit.
- Kasutage ja asetage seade alati kuivale, kindlale, tasasele ja horisontaalsele pinnale.
- Jätke seadme ümber vaba ruumi vähemalt 20 cm ja seadme kohale vähemalt 30 cm.
- Ärge istuge ega seiske seadmele. Ärge asetage midagi seadme peale.
- Ärge asetage seadet otse kliimaseadme alla, vältimaks kondensatsiooni tilkumist seadmele.

- Kasutage ainult selle seadme jaoks mõeldud Pihilipsi originaalfiltreid. Ärge kasutage muid filtreid.
- Filtri süttimine võib tekitada pöördumatut ohtu inimestele ja/või ohustada elusid. Ärge kasutage filtrit kütusena või muul sarnasel otstarbel.
- Ärge taguge raskete esemetega vastu seadet (eriti vastu õhu sissevoolu- või väljavooluava).
- Ärge sisestage oma sõrmi ega esemeid õhu sissevoolu- või väljavoolu avadesse, vältimaks füüsilisi vigastusi või seadme talitlushäireid.
- Ärge kasutage seadet pärast siseruumis suitsueraldava putukatõrjevahendi kasutamist või kohtades, kus on õlijääke, põletatud viirikut või keemiliste ainete aurusid.
- Ärge kasutage seadet gaasiseadmete, küttekehade või kaminade läheduses.
- Kui soovite seadme teisaldamist, seadme puhastamist, filtrite vahetamist või muid hooldustöid, lülitage kõigepealt õhupuhastaja välja ja seejärel eemaldage pistik seinakontaktist.
- Seade on mõeldud kasutamiseks normaalsetes tingimustes ja ainult kodus majapidamises.
- Ärge kasutage seadet märgades tingimustes või kõrge ümbritseva temperatuuriga keskkondades nagu vannitoas, tualetis või köögis, või suurte temperatuurimuutustega ruumis.
- Seade ei eemalda süsinikmonooksiidi (CO) ega radooni (Rn). Seda ei saa kasutada ohutusseadmena põlemisprotsesside ja ohtlike kemikaalidega seotud õnnetuste korral.

ELi lihtsustatud vastavusdeklaratsioon

Käesolevaga kinnitab DAP B.V., et raadioseadme tüüp AC0651 on vastavuses direktiiviga 2014/53/EL. ELi vastavusdeklaratsiooni täistekst on saadaval veebilehel: **www.philips.com**.

Teie õhupuhastaja

Õnnitleme ostu puhul ja tervitame Philipsi poolt!

Philipsi pakutava tooteto eeliste täielikuks kasutamiseks registreerige oma toode veebilehel **www.philips.com/support**.

Toote ülevaade

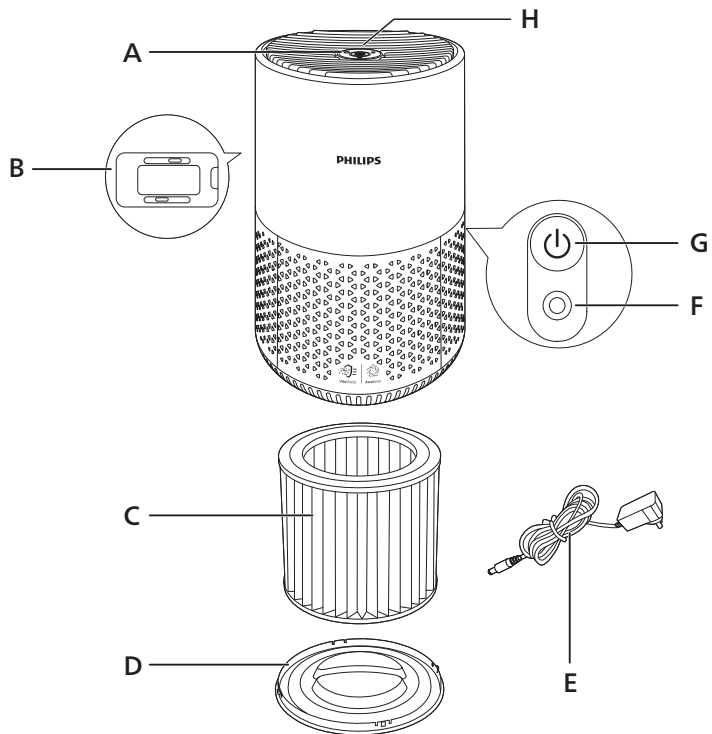

A	Õhu väljavooluava	E	Adapter (KA1201A-2400500EU)
B	Õhukvaliteedi sensor	F	Elektripistik
C	NanoProtect HEPA and eelfilter(FY0611)	G	Toitenupp
D	Alus	H	Juhtpaneel

Nuppude ülevaade

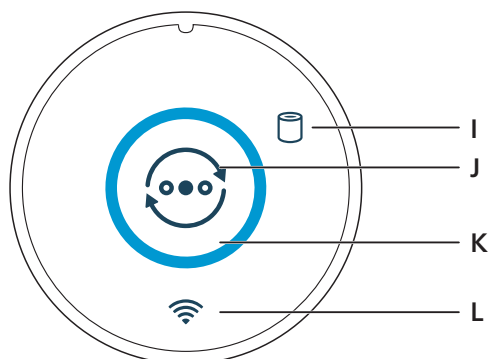

I	Filtri asendamise meeldetuletus	K	Õhukvaliteedi rõngas
J	Režiimi vahetamise nupp	L	Wi-Fi näidik

Alustamine

Filtri paigaldamine

Eemaldage filtrilt enne kasutamist kogu pakend.

Märkus: Veenduge, et õhupuhastaja on enne filtri paigaldamist elektripistikust lahti ühendatud.

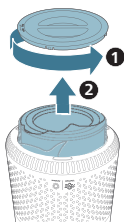

- 1 Pöörake alust vastupäeva, et see seadmest välja tõmmata. Tõmmake filter seadmest välja.

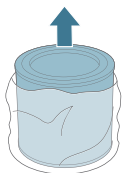

- 2 Eemaldage õhupuhastaja filtri kõik pakkematerjalid.

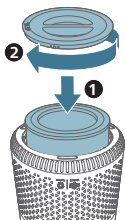

- 3 Pange filter seadmesse tagasi. Kinnitage alus ja pöörake seda päripäeva, et kinnitada alus.

Wi-Fi näidiku mõistmine

Wi-Fi ikooni olek

Oranžina vilkumine

Oranžina põlemine

Valgena vilkumine

Valgena põlemine

Väljas

Wi-Fi ühenduse olek

Nutitelefoni ühendamine

Ühendatud nutitelefoni

Serveriga ühendamine

Serveriga ühendatud

Wi-Fi funktsioon keelatud

Wi-Fi-ühendus



Wi-Fi-ühenduse esmakordne seadistamine

- 1 Laadige alla ja installige rakendus „Air+“ rakendus App Store'ist või Google Play'st.
- 2 Sisestage õhupuhastaja pistik pistikupessa ja vajutage sisselülitamiseks toitenuppu.
 - Wi-Fi näidik vilgub esmakordselt oranžilt.
- 3 Veenduge, et teie nutiseade või tahvelarvuti on edukalt Wi-Fi võrguga ühendatud.

Märkus: Lubage nutitelefoni Bluetooth funktsioon, et tagada sujuv sidumine.

- 4 Käivitage Philips „Air+“ rakendus ja klõpsake nuppu „**Lisage seade**“ või vajutage ekraanil „+“ nuppu. Järgige õhupuhastaja võrku ühendamiseks ekraanil kuvatavaid juhiseid.



Märkus:

See juhise kehtib ainult siis, kui õhupuhastajat häälestatakse esimest korda. Kui võrk on muutunud või seadistus tuleb uuesti läbi viia, vt peatükki „Wi-Fi-ühenduse lähtestamine“.

Kui soovite oma telefoni või tahvelarvutiga ühendada rohkem kui ühe õhupuhastaja, peate seda tegema ühekaupa.

Veenduge, et vahemaa teie nutiseadme või tahvelarvuti ja õhupuhastaja vahel on ilma takistusteta vähem kui 10 m.

Wi-Fi-ühenduse lähtestamine

- 1 Sisestage õhupuhastaja pistik pistikupessa ja vajutage sisselülitamiseks nuppu .
- 2 Hoidke nuppu  all 3 sekundit, kuni kõlab piiks.
 - Õhupuhastaja lülitub sidumisrežiimile.
 - Wi-Fi näidik  vilgub oranžilt.
- 3 Järgige juhiseid 3-4 jaotises "Wi-Fi-ühenduse loomine esimest korda".

Toite ühendamine

Hoiatus: Elektrilöögi oht! Toiteadapterit alalisvooluvõrgust välja võttes eemaldage pistik seinakontaktist. Ärge kunagi tõmmake toiteadapterit juhtmest.

Ühendage toiteadapter:

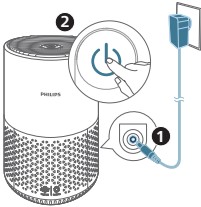

- Kõigepealt seadmes olevasse elektrikapistikusse.
- Seejärel seinakontakti.



Õhupuhastaja kasutamine





Sisse- ja väljalülitamine

Märkus: Optimaalseks puhastamiseks sulgege ukсед ja aknad.

- 1 Vajutage sisselülitamiseks õhupuhastaja tagaküljel olevat toitenuppu .
- Õhupuhastaja töötab vaikimisi automaatrežiimis.
- 2 Vajutage õhupuhastaja väljalülitamiseks uuesti toitenuppu .

Režiimi sätete muutmine

Saate valida automaatrežiimi, turborežiimi, üldrežiimi või öörežiimi, vajutades režiimi lülitit nuppu . Õhukvaliteedi rõnga heledus peegeldab praegust töörežiimi:

- Automaatrežiim:
 -  nupp sees, automaatne eredus, valguse rõngas sees
- Turborežiim:
 -  nupp väljas, kõrgeim eredus
- Üldrežiim:
 -  nupp väljas, keskmine eredus
- Öörežiim:
 -  nupp väljas, madalaim eredus



Automaatrežiimis reguleerib seade automaatselt ventilaatori kiirust vastavalt välisõhu kvaliteedile.

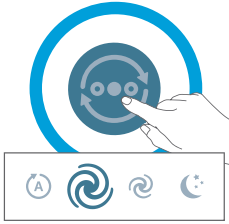

Turborežiimis töötab õhupuhastaja kõrgeima kiirusega.



Üldrežiimis töötab õhupuhastaja keskmise kiirusega.



Õorežiimis töötab õhupuhastaja vaikselt madalal kiirusel.

Tehase vaikeseaded

Lähtestage õhupuhastaja, et naasta vaikeolekusse.

Lähtestage Wi-Fi-ühendus, kui teie vaikevõrk või Philipsi konto on muutunud.

- Vajutage  ja  nappu samal ajal 10 sekundit, kuni kuulete piiksu.

Puhastamine

Märkus: Ärge kasutage kunagi seadme osade puhastamiseks abrasiivseid, karme või tuleohtlikke puhastusvahendeid nagu valgendi või alkohol.

Puhastusgraafik

Sagedus

Kui see on vajalik

Puhastusmeetod

Pühkige seadme pinda pehme kuiva lapiga

Puhastage õhu väljalaskeava katet

Iga nelja nädala tagant

Puhastage filtri pinda

Õhupuhastaja korpuse puhastamine

Puhastage õhupuhastajat korrapäraselt nii seest kui ka väljast, et vältida tolmu kogunemist.

- 1 Kasutage õhupuhastaja nii seest kui väljast puhastamiseks pehmet kuiva lappi.
- 2 Õhu väljavoolu ava saab samuti puhta kuiva lapiga puhastada.

Osakeste anduri puhastamine

Seadme optimaalseks toimimiseks puhastage osakeste andurit iga 2 kuu järel.

Märkus:

Kui õhupuhastajat kasutatakse tolmu keskkonnas, võib see vajada tihedamat puhastamist.

Kui niiskustase toas on väga kõrge, võib osakeste andurile tekkida kondensatsioon ja õhukvaliteedi märgutuli võib näidata kehvemat õhukvaliteeti, kuigi tegelik kvaliteet on hea. Sellisel juhul puhastage osakeste andurit.

- 1 Lülitage õhupuhastaja välja ja eemaldage pistik pistikupesast.
- 2 Avage õhukvaliteedi anduri kate.

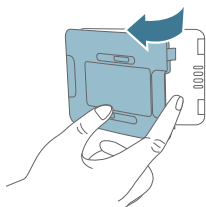

- 3 Puhastage osakeste andurit niiske vatitampooniga.
- 4 Kuivatage kõik osad kuiva vatitampooniga.



- 5 Sulgege õhukvaliteedi andur.

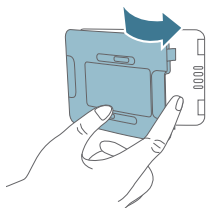

Filtri pinna puhastamine

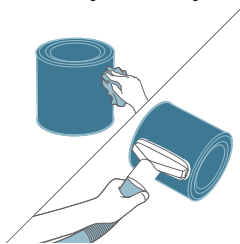

Pühkige filtri pind pehme niiske lapiga või puhastage seda tolmuimejaga.

Märkus: Kui kasutate suure võimsusega või tööstuslikku tolmuimejat, võib see filtrit kahjustada.

Filtri vahetamine

Tervisliku õhu kaitseluku tähendus

See seade on varustatud tervisliku õhu kaitselukuga, et veenduda, et NanoProtect-filter on seadme töötamise ajal optimaalses seisukorras. Kui filter on peaaegu aegunud, süttib filtri asendamise hoiatus (☹️), mis näitab, et see tuleb välja vahetada.

Filtri vahetamine

Märkus:

Filter ei ole pestav ega taaskasutatav.

Lülitage õhupuhastaja enne filtri vahetamist alati välja ja lahutage elektripistikust.

- 1 Pöörake alust vastupäeva, et see seadmest välja tõmmata. Tõmmake filter seadmest välja.

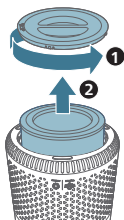

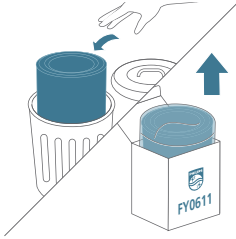

2 Visake kasutatud filter ära.

3 Eemaldage uue filtri küljest kõik pakkematerjalid.

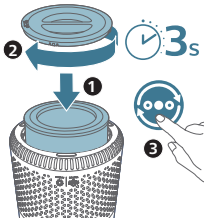
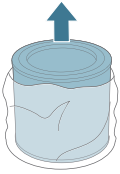

4 Pange filter seadmesse. Kinnitage alus ja pöörake seda päripäeva, et kinnitada alus.

5 Pange õhupuhastaja pistik pistikupesasse.

6 Seadme sisselülitamiseks vajutage toitenuppu .

7 Vajutage ja hoidke  3 sekundit, et lähtestada filtri kasutusea loendur.

8 Peske pärast filtri vahetamist põhjalikult käed.

Filtri lähtestamine

Saate filtrit vahetada isegi enne, kui ekraanile ilmub filtri vahetamise hoiatus (). Pärast filtri vahetamist tuleb käsitsi lähtestada filtri kasutusea loendur.

1 Vajutage õhupuhastaja sisselülitamiseks toitenuppu .

2 10 sekundi jooksul pärast sisselülitamist vajutage ja hoidke režiimi vahetamise nuppu  5 sekundit, et lähtestada filtri kasutusea loendur.

Hoiustamine

1 Lülitage õhupuhastaja välja ja eemaldage pistik pistikupesast.

2 Puhastage õhupuhastaja ja filter (vt. peatükki 'Puhastamine').

3 Laske kõikidel osadel enne hoiustamist õhu käes kuivada.

4 Pakkige filter õhukindlatesse kilekottidesse.

5 Hoidke õhupuhastaja filtrit jahedas ja kuivas kohas.

6 Peske alati pärast filtri käsitlemist hoolikalt käsi.

Veaotsing

See peatükk annab ülevaate üldistest probleemidest, mis võivad selle seadmega seoses tekkida. Kui te ei suuda probleemi alltoodud teabe abil lahendada, võtke ühendust oma riigi klienditeeninduskeskusega.

Probleem	Võimalikud lahendused
Seade ei tööta, kuigi see on elektrivõrku ühendatud.	Filtri väljavahetamise hoiatus vilgub, kuid te ei ole vastavat filtrit välja vahetanud. Selle tulemusel on seade nüüd lukustatud. Sellisel juhul vahetage filter välja ja lähtestage filtri kasutusea loendur.
Õhu väljalaskest väljuv õhuvool on oluliselt nõrgem kui varem.	Filtri pind on määrdunud. Puhastage filter (vt. peatükki 'Puhastamine').
Õhukvaliteet ei parane, kuigi seade on pikalt töötanud.	Kontrollige, kas filtri pakkematerjalid on eemaldatud. Veenduge, et filter on nõuetekohaselt paigaldatud. Ruum on suur või välisõhu kvaliteet on kehv. Optimaalseks puhastustõhususe tagamiseks sulgege õhupuhastaja käitamisel ukсед ja aknad. Siseruumides on saasteallikaid. Näiteks suitsetamine, toiduvalmistamine, viirukid. Filtri kasutusaeg saab läbi. Asendage filter uuega.
Seadmest tuleb imelikku lõhna.	Mõnel esimesel kasutuskorral võib seade eritada plastmassi lõhna. See on normaalne. Kuid kui seade eraldab kõrbenud lõhna isegi pärast filtri eemaldamist, pöörduge Philipsi edasimüüja või volitatud Philipsi teeninduskeskuse poole. Filter võib eraldada lõhna pärast mõneajast kasutamist siseõhu gaaside neeldumise tõttu. Soovitav on filter reaktiveerida, asetades selle korduvkasutamiseks otsese päikesevalguse kätte. Kui lõhn ei kao, vahetage filter välja.
Seade on eriti vali.	Kontrollige, kas filtri pakend on eemaldatud. Kui õhukvaliteet on halb, töötab seade suure kiirusega, mis põhjustab suuremat müra. Kui kasutate seadet öösiti magamistoas, valige öörežiim. Kui midagi kukub õhu väljavoolu avasse, võib see samuti ebaharilikke helisid tekitada. Lülitage seade kohe välja ja keerake see võrkehade seadmest välja saamiseks tagurpidi.
Seade näitab endiselt, et pean filtri välja vahetama, kuigi juba vahetasin.	Filtri kasutusea loendur võis jääda lähtestamata. Lülitage seade sisse. Seejärel vajutage ja hoidke režiimi vahetamise nuppu (☺) 3 sekundi jooksul kuni ☐ kaob.
Wi-Fi-seadistus ei õnnestunud.	Kui ruuter, millega teie puhastajat on ühendatud, on kahe sagedusega ja ei ole praegu ühendatud 2,4 GHz võrku, lülitage sama ruuteri teisele sagedusele (2,4 GHz) ja proovige puhastajat uuesti siduda. 5GHz võrke ei toetata.

Veebiautentimisvõrke ei toetata.

Kontrollige, kas seade on Wi-Fi ruuteri tööpiirkonnas. Võite proovida õhupuhastaja Wi-Fi ruuterile lähemale toomist.

Kontrollige, kas võrgu nimi on õige. Võrgu nimi eristab suur- ja väiketähti.

Kontrollige, kas Wi-Fi parool on õige. Parool eristab suur- ja väiketähti.

Proovige uuesti seadistada jaotises „WiFi-ühendus“ toodud juhiste abil.

Wi-Fi-ühendust võivad segada elektromagnetilised ja muud häired. Hoidke seade eemal muudest elektriseadmetest, mis võivad ühendust häirida.

Kontrollige, kas mobiilseade on lennurežiimil. Veenduge, et Wi-Figa ühendamisel oleks lennurežiim inaktiveeritud.

Vaadake rakenduse spikrist põhjalikke ja asjakohaseid tõrkeotsingu näpunäiteid.

Teated

Elektromagnetväljad (EMV)

See seade vastab elektromagnetväljadega kokkupuute suhtes kohaldatavatele standarditele ja eeskirjadele.

Ümbertöötlus



See sümbol tähendab, et seda toodet ei tohi visata tavaliste olmejäätmete hulka (2012/19/EL).

Järgige elektriliste ja elektrooniliste toodete lahuskogumise kohalikke eeskirju. Õigel viisil kasutusest kõrvaldamine aitab ära hoida võimalikke kahjulikke tagajärgi keskkonnale ja inimese tervisele.

Garantii ja tootetugi

Versuni annab pärast ostmist sellele tootele kaheaastase garantii. See garantii ei kehti, kui defekt tuleneb ebaõigest kasutamisest või puudulikust hooldusest.

Meie garantii ei mõjuta teie seadusest tulenevaid tarbijaõigusi. Lisateabe saamiseks või garantii kasutamiseks külastage meie veebisaiti

www.philips.com/support.

Varuosade või tarvikute tellimine

Kui te peate mõnd osa vahetama või soovite lisaosa tellida, pöörduge Philipsi toodete edasimüüja poole või külastage veebilehte **www.philips.com/support**.

Kui teil on osade muretsemisega raskusi, pöörduge oma riigi Philipsi klienditeeninduskeskusesse.

Importante

Antes de usar el aparato, lea detenidamente este manual de usuario y consérvelo por si necesitara consultarlo en el futuro.

Para garantizar el mejor rendimiento, le recomendamos que compruebe que el purificador está actualizado a la versión más reciente. Puede realizar esta actualización a través de la aplicación Air+.

Peligro

- No lave el aparato con agua ni con cualquier otro líquido o detergente (inflamable), ni deje que estos entren en el aparato, para evitar el riesgo de incendio o de descargas eléctricas.
- No pulverice materiales inflamables, como insecticidas o fragancias alrededor del aparato.

Warning

- Antes de enchufar el aparato, compruebe que el voltaje indicado en el producto se corresponde con el voltaje de la red local.
- Si el cable de alimentación está dañado, debe ser sustituido por Philips o por un centro de servicio autorizado por Philips u otro personal cualificado con el fin de evitar situaciones de peligro.
- No utilice el aparato si el adaptador, el cable de alimentación o el propio aparato están dañados.
- Utilice únicamente el adaptador aprobado (KA1201A-2400500EU) que se suministra con el aparato.
- Este aparato puede ser usado por niños a partir de 8 años, por personas con capacidad física, psíquica o sensorial reducida y por quienes no tengan los conocimientos y la experiencia necesarios siempre que lo hagan bajo supervisión o hayan recibido instrucciones sobre cómo utilizar el aparato de forma segura y conozcan los riesgos que conlleva su uso.
- No permita que los niños jueguen con el aparato.
- Los niños no deben llevar a cabo la limpieza ni el mantenimiento del producto sin supervisión.
- No bloquee la entrada y salida de aire con ningún objeto.
- Cerciórese de que no caigan objetos extraños dentro del aparato a través de la salida del aire.
- Interfaz Wi-Fi estándar basada en 802.11b/g/n a 2,4 GHz con una potencia de salida máxima de 100 mW EIRP.
- Bluetooth versión 5.0 (LE) a una frecuencia de 2,4 GHz con salida de RF inferior a 10 mW EIRP.

Caution

- Este aparato no puede sustituir un sistema de ventilación, la limpieza regular con aspirador ni el uso de una campana extractora o ventilador al cocinar.
- Coloque y utilice siempre el aparato sobre una superficie seca, estable, plana y horizontal.
- Deje al menos 20 cm de espacio libre alrededor del aparato y al menos 30 cm por encima del aparato.

- No se siente ni se ponga de pie sobre el aparato. No coloque nada sobre el aparato.
- No coloque el aparato directamente bajo un sistema de aire acondicionado para evitar que el agua condensada caiga sobre él.
- Utilice solo filtros originales de Philips especialmente diseñados para este aparato. No utilice otros filtros.
- La combustión del filtro puede crear riesgos irreversibles para los seres humanos o poner en peligro a otros seres vivos. No use el filtro como material combustible ni con fines similares.
- Evite golpear el aparato (especialmente la entrada y la salida de aire) con objetos duros.
- No introduzca los dedos ni objetos en la salida o la entrada de aire para evitar lesiones físicas o un funcionamiento incorrecto del aparato.
- No use este aparato si ha utilizado insecticidas domésticos que producen humo, ni en lugares donde haya residuos oleosos, incienso encendido o gases químicos.
- No utilice el aparato cerca de aparatos de gas, sistemas de calefacción ni chimeneas.
- Desactive siempre el purificador de aire y seguidamente desconecte el adaptador de la toma de corriente, cuando desee mover o limpiar el aparato, cambiar los filtros o llevar a cabo otro mantenimiento.
- El aparato está diseñado únicamente para su uso doméstico en condiciones de funcionamiento normales.
- No utilice el aparato en entornos húmedos o con una temperatura ambiente elevada, como el baño, el aseo o la cocina, o en una habitación con cambios de temperatura extremos.
- El aparato no elimina el monóxido de carbono (CO) ni el radón (Rn). No puede utilizarse como dispositivo de seguridad en caso de accidentes en los que intervienen procesos de combustión y productos químicos peligrosos.

Declaración de conformidad de la UE simplificada

Por la presente, DAP B.V. declara que el equipo de radio tipo AC0651 cumple la Directiva 2014/53/UE. El texto completo de la declaración de conformidad de la UE está disponible en la siguiente dirección de Internet: www.philips.com.

Su purificador de aire

Le felicitamos por su compra y le damos la bienvenida a Philips.

Para sacar el máximo partido a la asistencia que Philips le ofrece, registre el producto en www.philips.com/support.

Descripción del producto

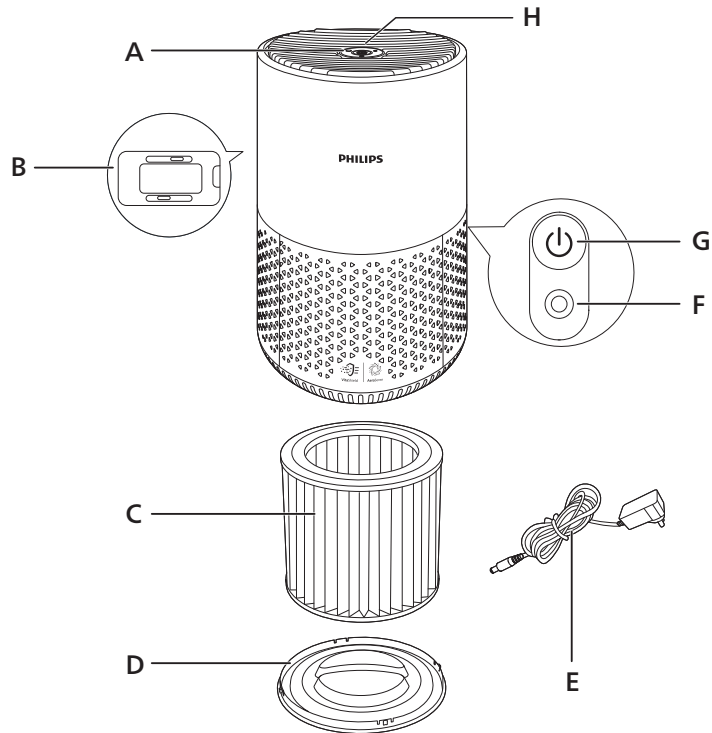

A	Salida de aire	E	Adaptador (KA1201A-2400500EU)
B	Sensor de calidad del aire	F	Toma de corriente
C	NanoProtect HEPA y prefiltro (FY0611)	G	Botón de encendido/apagado
D	Base	H	Panel de control

Descripción general de los controles

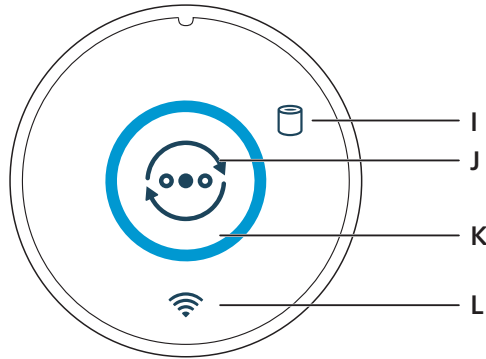

I	Alerta de sustitución del filtro	K	Anillo de calidad del aire
J	Botón de conmutador de modo	L	Indicador de Wi-Fi

Introducción

Instalación del filtro

Retire todo el embalaje del filtro antes del uso.

Nota: Asegúrese de que el purificador de aire está desenchufado de la toma de corriente eléctrica antes de instalar el filtro.

- 1 Gire la base en el sentido contrario a las agujas del reloj para separarla del aparato. Extraiga el filtro del aparato.

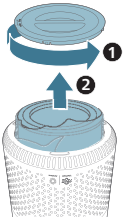

- 2 Retire todo el embalaje del filtro de purificación del aire.

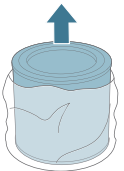

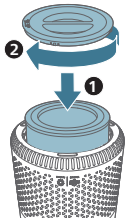

- 3 Vuelva a instalar el filtro en el aparato. Vuelva a colocar la base y gírela en sentido horario para fijarla.

Explicación del indicador de Wi-Fi

Estado del icono de Wi-Fi	Estado de la conexión Wi-Fi
Parpadeo en naranja	Conexión a un smartphone
Estable en naranja	Conectado al smartphone
Parpadeo en blanco	Conectándose al servidor
Estable en blanco	Conectado al servidor
Desactivado	Función Wi-Fi desactivada

Conexión Wi-Fi



Configuración de la conexión Wi-Fi por primera vez

- 1 Descargue e instale la aplicación "Air+" de Philips desde el App Store o Google Play.
- 2 Enchufe el purificador de aire a la toma de corriente y pulse el botón de encendido para encenderlo.
 - El indicador Wi-Fi parpadea en naranja por primera vez.
- 3 Asegúrese de que su smartphone o tableta están correctamente conectados a la red Wi-Fi.

Nota: Active la función Bluetooth en su smartphone para garantizar un emparejamiento sencillo.

- 4 Abra la aplicación Philips "Air+" y toque "**Añadir un dispositivo**" o el botón "+" de la parte superior de la pantalla. Siga las instrucciones en pantalla para conectar el purificador de aire a su red.



Nota:

Esta instrucción es válida únicamente cuando el purificador de aire se configura por primera vez. Si la red ha cambiado o se debe realizar de nuevo (consulte 'Restablecer la conexión Wi-Fi') la configuración, consulte el capítulo "Restablecer la conexión Wi-Fi".

Si desea conectar más de un purificador de aire a su smartphone o tableta, tendrá que realizar estos pasos uno por uno.

Asegúrese de que la distancia entre su smartphone o tableta y el purificador de aire sea inferior a 10 m y de que no haya obstáculos entre ellos.

Restablecer la conexión Wi-Fi

- 1 Conecte el enchufe del purificador de aire a la toma de corriente y pulse  para encenderlo.
- 2 Toque  durante 3 segundos hasta que oiga un pitido.
 - El purificador de aire inicia el modo de emparejamiento.
 - El indicador Wi-Fi  parpadea en naranja.
- 3 Siga los pasos 3 y 4 de la sección "Configuración de la conexión Wi-Fi por primera vez".

Conexión de la alimentación

Advertencia: Riesgo de descarga eléctrica. Cuando desenchufe el cable de alimentación de CA, tire siempre de la clavija de la toma. No tire nunca del cable.

Conecte el adaptador de corriente a:

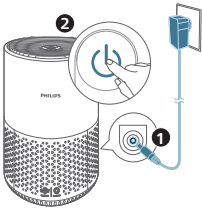

- Primero, la toma de corriente del aparato.
- Luego, a la toma de pared.



Uso del purificador de aire

Encendido y apagado

Nota: Para obtener un rendimiento óptimo de la purificación, cierre las puertas y ventanas.

- 1 Pulse el botón de encendido  en la parte posterior del purificador de aire para encenderlo.
 - Por defecto, el purificador de aire funciona en el modo automático.
- 2 Vuelva a pulsar el botón de encendido  para apagar el purificador de aire.

Cambio de la configuración de modo

Puede elegir los modos Automático, Turbo, Medio o Reposo tocando el botón conmutador de modo . El brillo del anillo de calidad del aire refleja el modo de ejecución actual:

- Modo Automático:
 -  botón encendido, nivel automático de brillo y luz del anillo blanco encendida

- Modo Turbo:
☺ botón apagado, nivel de brillo más alto
- Modo Medio:
☺ botón apagado, brillo de nivel medio
- Modo Reposo:
☺ botón apagado, brillo más bajo

En el modo Automático, el aparato ajusta la velocidad de ventilador automáticamente según la calidad del aire ambiente.

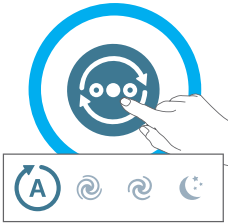

En el modo Turbo, el purificador de aire funciona a la velocidad más alta.



En el modo Medio, el purificador de aire funciona a velocidad media.



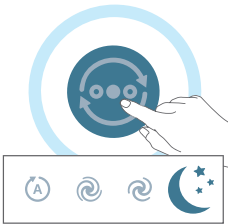

En el modo Reposo, el aparato funciona silenciosamente, a una velocidad muy baja.



Reajuste de fábrica

Restablezca el purificador de aire para volver al estado predeterminado.

Restablezca la conexión Wi-Fi cuando la red predeterminada o la cuenta de Philips cambien.

- Pulse los botones  y  al mismo tiempo durante 10 segundos hasta que oiga un pitido.

Limpeza

Nota: Nunca utilice productos de limpieza abrasivos, agresivos o inflamables, como lejía o alcohol, para limpiar cualquier parte del aparato.

Planificación de limpieza

Frecuencia

Cuando sea necesario

Método de limpieza

Limpe la superficie del aparato con un paño seco suave

Limpe la cubierta de salida del aire

Cada cuatro semanas

Limpe la superficie del filtro

Limpeza del cuerpo del purificador de aire

Limpe regularmente la parte interior y exterior del purificador de aire para evitar la acumulación de polvo.

- 1 Utilice un paño suave y seco para limpiar tanto el exterior como el interior del purificador de aire.
- 2 La salida de aire también puede limpiarse con un paño suave y seco.

Limpeza del sensor de partículas

Limpe el sensor de partículas cada 2 meses para obtener un funcionamiento óptimo del aparato.

Nota:

Si se utiliza el purificador de aire en un entorno con polvo, puede que sea necesario limpiarlo con más frecuencia.

Si el nivel de humedad de la habitación es muy elevado, se puede formar condensación en el sensor de partículas y el piloto de calidad del aire puede indicar que esta es más deficiente de lo que realmente es. Si ocurre esto, limpie el sensor de partículas.

- 1 Apague el purificador de aire y desconéctelo de la toma de corriente.

- 2 Abra la cubierta del sensor de calidad del aire.

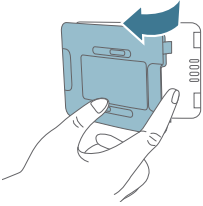

- 3 Limpie el sensor de partículas con un bastoncillo de algodón húmedo.
4 Seque todas las piezas bien con un bastoncillo de algodón seco.



- 5 Cierre el sensor de calidad del aire.

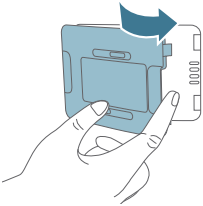

Limpieza de la superficie del filtro

Limpie la superficie del filtro con un paño suave húmedo o con un aspirador.

Nota: Si utiliza un aspirador de alta potencia o industrial, podría dañar el filtro.

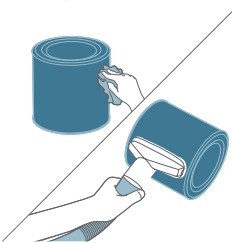

Sustitución del filtro

Explicación del bloqueo de protección de aire saludable

Este aparato está equipado con el bloqueo de protección de aire saludable para garantizar que el filtro NanoProtect se encuentre en un estado óptimo mientras

se usa el aparato. Cuando el filtro esté cerca del final de su vida útil, la alerta de sustitución del filtro () se iluminará para indicar que es necesario sustituirlo.

Sustitución del filtro

Nota:

El filtro no es lavable ni reutilizable.

Apague y desenchufe siempre el purificador de aire de la toma de corriente antes de sustituir el filtro.

1 Gire la base en el sentido contrario a las agujas del reloj para separarla del aparato. Extraiga el filtro del aparato.

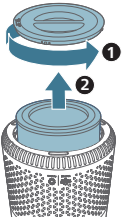

2 Deseche el filtro usado.

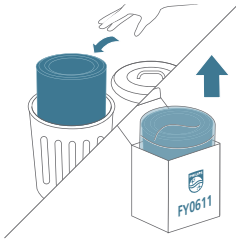

3 Retire todo el embalaje del nuevo filtro.

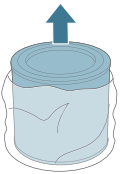

4 Instale el filtro en el aparato. Vuelva a colocar la base y gírela en sentido horario para fijarla.

5 Enchufe la clavija del purificador de aire a la toma de corriente.

6 Pulse el botón de encendido  para encender el aparato.

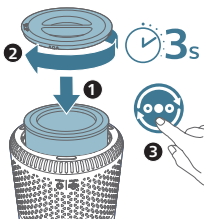

7 Mantenga pulsado  durante 3 segundos para reiniciar el contador de vida útil del filtro.

8 Lávese bien las manos después de sustituir el filtro.



Restablecimiento del filtro

Puede sustituir el filtro antes de que la alerta de sustitución del filtro () se muestre en la pantalla. Después de sustituir el filtro, debe restablecer el contador de vida útil del filtro manualmente.

- 1 Pulse el botón de encendido  para encender el aparato.
- 2 Antes de que transcurran 10 segundos desde el encendido, mantenga pulsado el botón conmutador de modo  durante 5 segundos para reiniciar el contador de vida útil del filtro.

Almacenamiento

- 1 Apague y desconecte el purificador de aire de la toma de corriente.
- 2 Limpie el purificador de aire y la superficie del filtro (consulte 'Limpieza').
- 3 Deje que todas las piezas se sequen bien antes de guardarlas.
- 4 Introduzca el filtro en una bolsa de plástico hermética.
- 5 Guarde el purificador de aire y el filtro en un lugar fresco y seco.
- 6 Lávese siempre bien las manos después de manipular los filtros.

Solución de problemas

Este capítulo resume los problemas más comunes que podría encontrarse con el aparato. Si no puede resolver el problema con la información que aparece a continuación, póngase en contacto con el Servicio de Atención al Cliente en su país.

Problema	Solución posible
El aparato no funciona a pesar de que está enchufado.	La alerta de sustitución del filtro parpadea, pero no ha sustituido el filtro correspondiente. Ahora, como resultado, el aparato está bloqueado. En este caso, sustituya el filtro y restablezca el temporizador del filtro.
El flujo de aire procedente de la salida de aire es mucho más débil que anteriormente.	La superficie del filtro está sucia. Limpie la superficie del filtro (consulte 'Limpieza').
La calidad del aire no mejora a pesar de que el aparato lleva funcionando bastante tiempo.	Compruebe si se ha retirado el material de embalaje del filtro. Asegúrese de que el filtro está correctamente instalado. El tamaño de la habitación es grande o la calidad del aire exterior es deficiente. Para que el rendimiento de purificación sea óptimo, cierre las puertas y ventanas cuando utilice el purificador de aire. Hay fuentes de contaminación en el interior. Por ejemplo, fumar, cocinar o usar incienso. El filtro ha llegado al final de su vida útil. Sustituya el filtro por uno nuevo.

Sale un olor extraño del aparato.

Las primeras veces que use el aparato puede oler a plástico. Esto es normal. No obstante, si el aparato produce un olor a quemado incluso después de retirar el filtro, póngase en contacto con su distribuidor Philips o con un centro de servicio Philips autorizado. El filtro puede producir un olor después de ser utilizado durante un período de tiempo debido a la absorción de gases interiores. Se recomienda volver a activar el filtro colocándolo de cara a la luz solar directa para usarlo de forma continuada. Si el olor persiste, sustituya el filtro.

El aparato hace demasiado ruido.

Compruebe si se ha retirado el embalaje del filtro.

El aparato funcionará a alta velocidad cuando la calidad del aire sea deficiente, lo que provocará un mayor ruido. Cuando use el aparato de noche en un dormitorio, elija la velocidad de reposo.

Si cae algo dentro de la salida de aire, puede que se produzca un sonido alto anormal. Apague inmediatamente el aparato, dele la vuelta y extraiga los objetos extraños del aparato.

El aparato aún indica que necesito sustituir un filtro, pero ya lo he hecho.

Puede que no haya reiniciado el contador de vida útil del filtro. Encienda el aparato. A continuación, mantenga pulsado el botón conmutador de modo (☺) durante 3 segundos, hasta que  desaparezca.

La configuración de la conexión Wi-Fi no se ha realizado correctamente.

Si el router al que está conectado su aparato es de doble banda y en estos momentos no está conectado a una red de 2,4 GHz, cambie a otra banda del mismo router (2,4 GHz) y vuelva a probar a emparejar el purificador de aire. Las redes de 5 GHz no son compatibles.

Las redes de autenticación web no son compatibles.

Compruebe si el purificador se encuentra dentro del alcance del router Wi-Fi. Puede tratar de colocar el purificador de aire más cerca del router Wi-Fi.

Compruebe si el nombre de la red es correcto. El nombre de la red distingue entre mayúsculas y minúsculas.

Compruebe si la contraseña de la conexión Wi-Fi es correcta. La contraseña distingue entre mayúsculas y minúsculas.

Vuelva a intentar la configuración siguiendo las instrucciones del capítulo "Conexión Wi-Fi".

La conectividad Wi-Fi se puede interrumpir debido a las interferencias electromagnéticas o de otro tipo. Mantenga el aparato alejado de otros dispositivos electrónicos que pueden provocar interferencias.

Compruebe si el dispositivo se encuentra en modo avión. Asegúrese de desactivar el modo avión cuando se conecte a la red Wi-Fi.

Consulte la sección de ayuda de la aplicación para obtener más información y consejos actualizados sobre la solución de problemas.

Avisos

Campos electromagnéticos (CEM)

Este aparato cumple los estándares y normativas aplicables sobre exposición a campos electromagnéticos.

Reciclaje



Este símbolo significa que este producto no debe desecharse con la basura normal del hogar (2012/19/UE).

Siga la normativa de su país con respecto a la recogida de productos eléctricos y electrónicos. El correcto desecho de los productos ayuda a evitar consecuencias negativas para el medioambiente y la salud humana.

Garantía y asistencia

Versuni ofrece una garantía de dos años después de la compra para este producto. Esta garantía no es válida si un defecto se debe a un uso incorrecto o a un mantenimiento deficiente. Nuestra garantía no afecta sus derechos bajo la ley como consumidor. Para obtener más información o para invocar la garantía, vaya a nuestro sitio web **www.philips.com/support**.

Solicitud de piezas y accesorios

Si tiene que sustituir una pieza o desea adquirir una de repuesto, diríjase a su distribuidor de Philips o visite **www.philips.com/support**.

Si tiene problemas para obtener las piezas, contacte con el Servicio de Atención al Cliente de Philips en su país.

Important

Lisez attentivement ce mode d'emploi avant d'utiliser l'appareil et conservez-le pour un usage ultérieur.

Pour garantir des performances optimales, nous vous conseillons de mettre votre purificateur à niveau vers la dernière version. Vous pouvez effectuer cette mise à niveau via l'application Air+.

Danger

- Ne nettoyez pas l'appareil avec de l'eau, tout autre liquide ou un détergent (inflammable), et ne les laissez pas pénétrer dans l'appareil afin d'éviter toute électrocution et/ou tout risque d'incendie.
- Ne pulvérisez pas de produits inflammables tels que de l'insecticide ou du parfum autour de l'appareil.

Avertissement

- Avant de brancher l'appareil, vérifiez si la tension indiquée sur l'appareil correspond à la tension secteur locale.
- Si le cordon d'alimentation est endommagé, il doit être remplacé par Philips, par un Centre Service Agréé Philips ou par un technicien qualifié afin d'éviter tout accident.
- N'utilisez jamais l'appareil si l'adaptateur, le cordon d'alimentation ou l'appareil lui-même est endommagé.
- Utilisez uniquement l'adaptateur agréé (KA1201A-2400500EU) fourni avec l'appareil.
- Cet appareil peut être utilisé par des enfants âgés de 8 ans ou plus, des personnes dont les capacités physiques, sensorielles ou intellectuelles sont réduites ou des personnes manquant d'expérience et de connaissances, à condition que ces enfants ou personnes soient sous surveillance ou qu'ils aient reçu des instructions quant à l'utilisation sécurisée de l'appareil et qu'ils aient pris connaissance des dangers encourus.
- Les enfants ne doivent pas jouer avec l'appareil.
- Le nettoyage et l'entretien ne doivent pas être réalisés par des enfants sans surveillance.
- Ne bloquez pas l'entrée et la sortie d'air (par exemple, en plaçant des objets sur la sortie d'air ou devant l'entrée d'air).
- Assurez-vous qu'aucun objet ne tombe dans l'appareil par la sortie d'air.
- Interface Wi-Fi standard basée sur la norme 802.11 b/g/n à 2,4 GHz avec une puissance de sortie maximale de 100 mW PIRE.
- Bluetooth® version 5.0 (LE) à une fréquence de 2,4 GHz avec une sortie RF inférieure à 10 mW PIRE.

Attention

- Cet appareil ne remplace pas une ventilation correcte, l'utilisation régulière d'un aspirateur et l'utilisation d'une hotte ou d'un ventilateur dans la cuisine.
- Placez et utilisez toujours l'appareil sur une surface sèche, stable, plane et horizontale.

- Laissez au moins 20 cm d'espace libre autour de l'appareil et au moins 30 cm au-dessus de celui-ci.
- Ne vous asseyez pas et ne montez pas sur l'appareil. Ne placez jamais d'objets au-dessus de l'appareil.
- Ne placez pas l'appareil directement sous un climatiseur afin d'éviter que de la condensation s'écoule sur l'appareil.
- Utilisez exclusivement les filtres Philips d'origine spécialement destinés à cet appareil. N'utilisez pas d'autres filtres.
- La combustion du filtre peut causer des blessures irréversibles et/ou mettre des vies en péril. N'utilisez pas le filtre comme carburant ou à des fins similaires.
- Évitez de heurter l'appareil (l'entrée et la sortie d'air en particulier) avec des objets durs.
- N'insérez pas vos doigts ou des objets dans la sortie d'air ou l'entrée d'air afin d'éviter tout risque de blessure ou de dysfonctionnement de l'appareil.
- N'utilisez pas l'appareil après avoir utilisé un insecticide ou à proximité de résidus huileux, d'encens se consumant ou de fumées chimiques.
- N'utilisez pas l'appareil à proximité d'un appareil fonctionnant au gaz, d'une installation de chauffage ou d'une cheminée.
- Commencez toujours par éteindre le purificateur d'air, puis débranchez l'adaptateur de la prise murale lorsque vous voulez déplacer ou nettoyer l'appareil, remplacer les filtres ou effectuer tout autre entretien.
- Cet appareil est destiné à un usage domestique dans des conditions de fonctionnement normales.
- N'utilisez jamais l'appareil dans des environnements humides ou soumis à des températures élevées (salle de bain, toilettes, cuisine, etc.), ni dans des pièces connaissant d'importantes fluctuations de température.
- L'appareil n'élimine pas le monoxyde de carbone (CO) ni le radon (Rn). Il ne peut pas être utilisé comme dispositif de sécurité en cas d'accidents impliquant des processus de combustion et des produits chimiques dangereux.

Déclaration de conformité UE simplifiée

DAP B.V. déclare par la présente que l'équipement radio AC0651 est en conformité avec la Directive 2014/53/UE. Le texte intégral de la déclaration de conformité UE est disponible à l'adresse suivante : www.philips.com.

Votre purificateur d'air

Félicitations pour votre achat et bienvenue dans le monde de Philips !
 Pour profiter pleinement de l'assistance offerte par Philips, enregistrez votre produit à l'adresse suivante : www.philips.com/support.

Présentation du produit

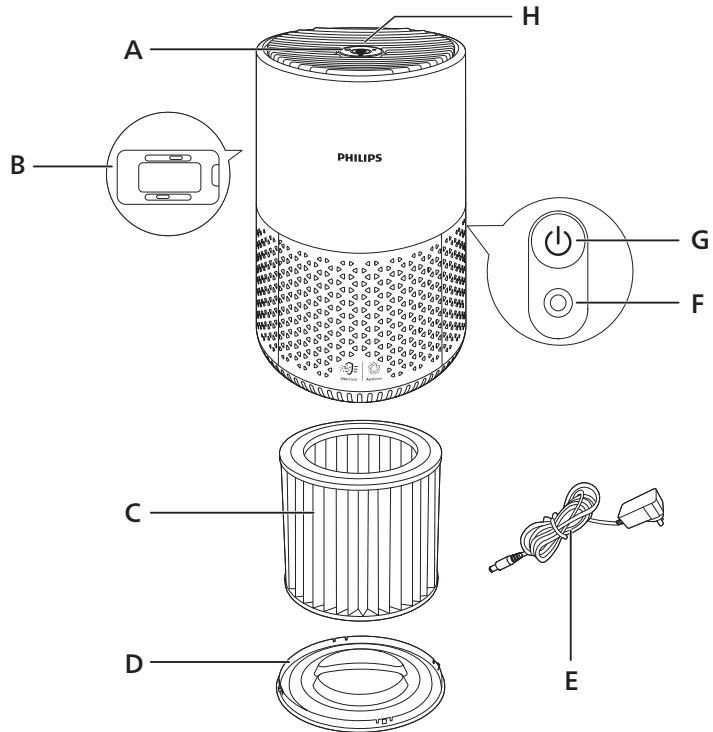

A	Sortie d'air	E	Adaptateur (KA1201A-2400500EU)
B	Capteur de qualité de l'air	F	Prise secteur
C	NanoProtect HEPA et pré-filtre (FY0611)	G	Bouton marche/arrêt
D	Base	H	Panneau de commande

Présentation des commandes

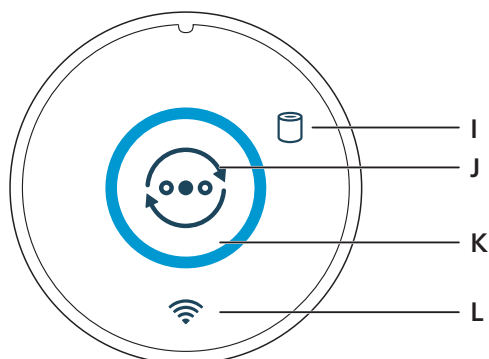

I	Alerte de remplacement du filtre	K	Anneau lumineux indiquant la qualité de l'air
J	Sélecteur de mode	L	Voyant Wi-Fi

Guide de démarrage

Installation du filtre

Retirez le filtre de son emballage avant la première utilisation.

Remarque : Assurez-vous que le purificateur d'air est débranché de la prise électrique avant d'installer le filtre.

- 1 Tournez la base dans le sens inverse des aiguilles d'une montre pour la retirer de l'appareil. Retirez le filtre de l'appareil.

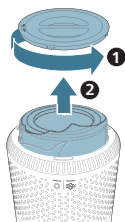

- 2 Retirez le filtre de purification de l'air de son emballage.

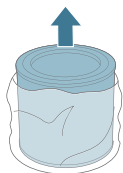

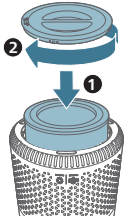

- 3 Remplacez le filtre dans l'appareil. Réinstallez la base en la faisant tourner dans le sens des aiguilles d'une montre pour la fixer.

Comprendre le voyant Wi-Fi

État de l'icône Wi-Fi

Orange clignotant

Orange stable

Blanc clignotant

Blanc stable

Éteint

État de la connexion Wi-Fi

En cours de connexion au smartphone

Connecté au smartphone

Établit une connexion au serveur

Connecté au serveur

Fonction Wi-Fi désactivée

Connexion Wi-Fi



Première configuration de la connexion Wi-Fi

- 1 Téléchargez et installez l'application Philips Air+ via l'App Store ou Google Play.
- 2 Branchez le purificateur d'air sur la prise secteur et appuyez sur le bouton marche/arrêt pour l'allumer.
 - Le voyant Wi-Fi  clignote en orange lors de la première connexion.
- 3 Assurez-vous que votre smartphone ou votre tablette est correctement connecté-e à votre réseau Wi-Fi.

Remarque : Activez la fonction Bluetooth® sur votre smartphone pour assurer un appairage fluide.

- 4 Lancez l'application Philips **Air+** et cliquez sur **Ajouter un appareil** ou appuyez sur le bouton + sur l'écran. Suivez les instructions à l'écran pour connecter le purificateur d'air à votre réseau.



Remarque :

Cette instruction est valable uniquement lorsque le purificateur d'air est configuré pour la première fois. Si le réseau a changé ou si la configuration doit être réalisée à nouveau (voir « Réinitialiser la connexion Wi-Fi »), consultez le chapitre « Réinitialiser la connexion Wi-Fi ».

Si vous souhaitez connecter plusieurs purificateurs d'air à votre smartphone ou votre tablette, vous devez les connecter un par un.

Assurez-vous que la distance entre votre smartphone ou votre tablette et le purificateur d'air est inférieure à 10 m et qu'aucun obstacle n'interfère.

Réinitialiser la connexion Wi-Fi

- 1 Branchez le purificateur d'air sur la prise secteur et appuyez sur  pour l'allumer.
- 2 Appuyez sur  pendant 3 secondes, jusqu'à ce que vous entendiez un bip.
 - Le purificateur d'air passe en mode de couplage.
 - Le voyant Wi-Fi  clignote en orange.
- 3 Suivez les étapes 3 et 4 de la section « Première configuration de la connexion Wi-Fi ».

Branchement pour l'alimentation

Avvertissement : Risque d'électrocution ! Lorsque vous débranchez le cordon d'alimentation, tirez sur la fiche électrique. jamais sur le cordon.

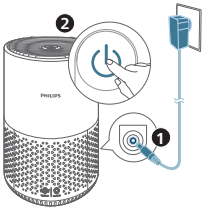



Branchez l'adaptateur secteur sur :

- la prise de courant de l'appareil en premier lieu.
- Puis sur la prise murale.

Utilisation du purificateur d'air

Mise en marche et arrêt

Remarque : Pour des performances optimales de purification, fermez portes et fenêtres.

- 1 Appuyez sur le bouton marche/arrêt  à l'arrière du purificateur d'air pour allumer l'appareil.
 - Le purificateur d'air fonctionne par défaut en mode Automatique.
- 2 Éteignez l'appareil en appuyant à nouveau sur le bouton marche/arrêt .

Changer de mode

Vous pouvez sélectionner le mode Automatique, le mode Turbo, le mode Moyen ou le mode Veille en appuyant sur le bouton de sélection de mode . La luminosité de l'anneau de qualité de l'air reflète le mode de fonctionnement en cours :

- Mode Automatique :  bouton allumé, niveau de luminosité automatique, anneau lumineux blanc

- Mode Turbo :
☹ bouton éteint, luminosité maximale
- Mode Moyen :
☹ bouton éteint, luminosité moyenne
- Mode Veille :
☹ bouton éteint, luminosité minimale

En mode Automatique, l'appareil ajuste automatiquement la vitesse du ventilateur en fonction de la qualité de l'air ambiant.

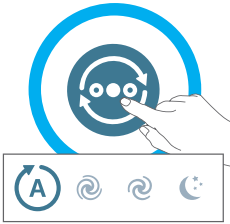

En mode Turbo, le purificateur d'air fonctionne à la vitesse maximale.

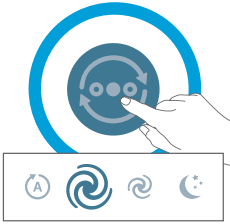

En mode Moyen, le purificateur d'air fonctionne à vitesse moyenne.



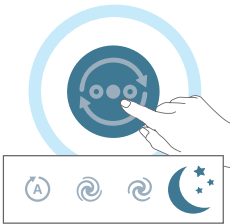

En mode Veille, l'appareil fonctionne silencieusement à vitesse réduite.



Réglages usine

Réinitialisez le purificateur d'air pour rétablir l'état par défaut.

Réinitialisez la connexion Wi-Fi lorsque votre réseau par défaut ou votre compte Philips a été modifié.

- Appuyez simultanément sur les boutons  et  pendant 10 secondes jusqu'à ce que vous entendiez un bip.

Nettoyage

Remarque : N'utilisez jamais de détergents abrasifs, agressifs ou inflammables (eau de javel, alcool, etc.) pour nettoyer les différentes parties de l'appareil.

Calendrier de nettoyage

Fréquence

Lorsque nécessaire

Mode de nettoyage

Nettoyez la surface de l'appareil à l'aide d'un chiffon doux et sec

Nettoyez le cache de la sortie d'air

Toutes les quatre semaines

Nettoyez la surface du filtre

Nettoyage du boîtier du purificateur d'air

Nettoyez régulièrement l'intérieur et l'extérieur du purificateur d'air pour empêcher que de la poussière ne s'accumule.

- 1 Utilisez un chiffon doux et sec pour nettoyer l'intérieur et l'extérieur du purificateur d'air.
- 2 La sortie d'air peut également être nettoyée à l'aide d'un chiffon doux et sec.

Nettoyage du capteur de particules

Nettoyez le capteur de particules tous les 2 mois pour un fonctionnement optimal de l'appareil.

Remarque :

Si le purificateur d'air est utilisé dans un lieu poussiéreux, un nettoyage plus fréquent peut s'avérer nécessaire.

Si le taux d'humidité de la pièce est très élevé, de la condensation peut se former sur le capteur de particules et le voyant de qualité de l'air peut indiquer une moins bonne qualité de l'air qu'en réalité. Si c'est le cas, nettoyez le capteur de particules.

- 1 Éteignez le purificateur d'air et débranchez-le de la prise de courant.

2 Ouvrez le couvercle du capteur de qualité de l'air.

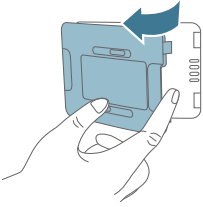

- 3 Nettoyez le capteur de particules à l'aide d'un coton-tige humidifié.
- 4 Séchez soigneusement toutes les pièces avec un coton-tige sec.

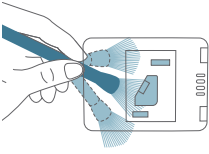

5 Fermez le capteur de qualité de l'air.

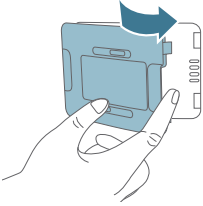

Nettoyage de la surface du filtre

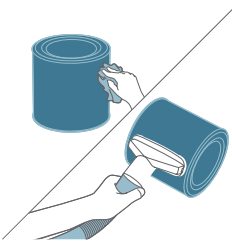

Essuyez la surface du filtre avec un chiffon doux humide ou nettoyez la surface du filtre avec un aspirateur.

Remarque : L'utilisation d'un aspirateur industriel ou à haute puissance risque d'endommager le filtre.

Remplacement du filtre

Fonctionnement du verrouillage de protection de l'air sain

Cet appareil est équipé d'un verrouillage de protection de l'air sain qui garantit que le filtre NanoProtect est dans un état optimal lorsque l'appareil fonctionne.

Lorsque le filtre est en fin de vie, l'alerte de remplacement du filtre (🗑️) s'allume, ce qui indique qu'il doit être remplacé.

Remplacement du filtre

Remarque :

Le filtre n'est ni lavable ni réutilisable.

Éteignez toujours le purificateur d'air et débranchez-le de la prise secteur avant de remplacer le filtre.

1 Tournez la base dans le sens inverse des aiguilles d'une montre pour la retirer de l'appareil. Retirez le filtre de l'appareil.

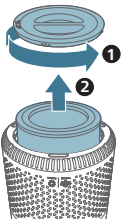

2 Jetez le filtre usagé.

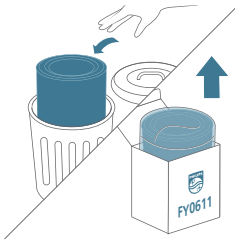

3 Retirez le nouveau filtre de son emballage.

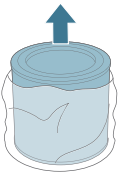

4 Placez le filtre dans l'appareil. Réinstallez la base en la faisant tourner dans le sens des aiguilles d'une montre pour la fixer.

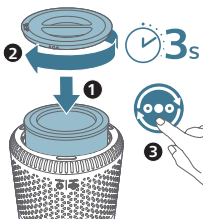

5 Branchez le purificateur d'air sur la prise de courant.



6 Appuyez sur le bouton marche/arrêt (🔘) pour allumer l'appareil.

7 Maintenez le bouton (🕒) enfoncé pendant 3 secondes pour réinitialiser le compteur de durée de vie du filtre.

8 Lavez-vous soigneusement les mains après avoir changé le filtre.

Réinitialisation du filtre

Vous pouvez remplacer le filtre même avant que l'alerte de remplacement () n'apparaisse sur l'afficheur. Après avoir remplacé un filtre, vous devez réinitialiser manuellement le compteur de durée de vie du filtre.

- 1 Appuyez sur le bouton marche/arrêt  pour allumer l'appareil.
- 2 Dans les 10 secondes qui suivent la mise en marche, appuyez sur le bouton de sélection de mode  pendant 5 secondes pour réinitialiser le compteur de durée de vie du filtre.

Rangement

- 1 Éteignez le purificateur d'air et débranchez-le de la prise de courant.
- 2 Nettoyez le purificateur d'air et la surface du filtre (voir « Nettoyage »).
- 3 Laissez toutes les pièces sécher entièrement à l'air libre avant de les ranger.
- 4 Enfermez le filtre dans des sacs en plastique étanches.
- 5 Rangez le purificateur d'air et le filtre dans un endroit frais et sec.
- 6 Lavez-vous toujours soigneusement les mains après avoir manipulé un filtre.

Dépannage

Cette rubrique présente les problèmes les plus courants que vous pouvez rencontrer avec votre appareil. Si vous ne parvenez pas à résoudre le problème à l'aide des informations ci-dessous, contactez le Service Consommateurs de votre pays.

Problème	Solution possible
L'appareil ne fonctionne pas alors qu'il est branché.	L'alerte de remplacement du filtre clignote, mais vous n'avez pas remplacé le filtre correspondant. Par conséquent, l'appareil est à présent verrouillé. Dans ce cas, remplacez le filtre et réinitialisez le compteur de durée de vie du filtre.
Le flux d'air qui s'échappe de la sortie d'air est significativement plus faible qu'avant.	La surface du filtre est sale. Nettoyez la surface du filtre (voir « Nettoyage »).
La qualité de l'air ne s'améliore pas alors que l'appareil fonctionne depuis longtemps.	Vérifiez que le filtre a été retiré de son emballage. Assurez-vous que le filtre est correctement installé. La pièce est grande ou la qualité de l'air extérieur est mauvaise. Pour une purification optimale, fermez les portes et les fenêtres lorsque vous faites fonctionner le purificateur d'air. Il existe des sources de pollution en intérieur. Par exemple, la cigarette, la cuisine, l'encens. Le filtre est en fin de vie. Remplacez-le par un filtre neuf.

L'appareil produit une odeur étrange.

Lors des premières utilisations, l'appareil peut dégager une odeur de plastique. Ce phénomène est normal. Toutefois, si l'appareil dégage une odeur de brûlé même après le retrait du filtre, contactez votre revendeur Philips ou un Centre Service Agréé Philips. Le filtre peut dégager une odeur après avoir été utilisé pendant un moment en raison de l'absorption de gaz intérieurs. Il est recommandé de réactiver le filtre en le positionnant à la lumière directe du soleil pour une utilisation répétée. Si l'odeur persiste, remplacez le filtre.

L'appareil est extrêmement bruyant.

Vérifiez que le filtre a été retiré de son emballage.

L'appareil fonctionne à haute vitesse lorsque la qualité de l'air est mauvaise, ce qui causera un niveau de bruit plus élevé. Lorsque vous utilisez l'appareil dans une chambre à coucher la nuit, choisissez la vitesse du mode veille.

Un bruit élevé anormal peut être causé par une chute d'objet dans l'entrée d'air. Éteignez immédiatement l'appareil et retournez-le pour en retirer l'objet étranger.

L'appareil continue d'indiquer que je dois remplacer un filtre alors que je l'ai déjà fait.

Vous n'avez peut-être pas réinitialisé le compteur de durée de vie du filtre. Allumez l'appareil. Maintenez le bouton de sélection de mode (☺) enfoncé pendant 3 secondes jusqu'à ce que ☐ disparaisse.

La configuration Wi-Fi a échoué.

Si le routeur auquel votre appareil est connecté est à double bande et qu'il n'est actuellement pas connecté à un réseau 2,4 GHz, basculez sur une autre bande du même routeur (2,4 GHz), puis réessayez d'appairer votre purificateur. Les réseaux 5 GHz ne sont pas pris en charge.

Les réseaux d'authentification Web ne sont pas pris en charge.

Vérifiez que l'appareil est dans le rayon du routeur Wi-Fi. Vous pouvez essayer de rapprocher le purificateur d'air du routeur Wi-Fi.

Vérifiez si le nom de réseau est correct. Le nom de réseau est sensible à la casse.

Vérifiez si le mot de passe Wi-Fi est correct. Le mot de passe est sensible à la casse.

Recommencez la configuration en suivant les instructions du chapitre « Connexion Wi-Fi ».

La connectivité Wi-Fi peut être interrompue par des interférences électromagnétiques ou autres. Éloignez l'appareil de tout autre appareil électronique susceptible de causer des interférences.

Vérifiez si l'appareil mobile est en mode avion. Veuillez à désactiver le mode avion lorsque vous vous connectez au réseau Wi-Fi.

Consultez la section d'aide de l'application pour obtenir de nombreux conseils de dépannage à jour.

Mentions légales

Champs électromagnétiques (CEM)

Cet appareil est conforme aux normes et réglementations applicables relatives à l'exposition aux champs électromagnétiques.

Recyclage



Ce symbole signifie que ce produit ne doit pas être mis au rebut avec les ordures ménagères (2012/19/UE).

Respectez les règles en vigueur dans votre pays pour la mise au rebut des produits électriques et électroniques. Une mise au rebut correcte contribue à préserver l'environnement et la santé.

Garantie et assistance

Versuni offre une garantie de 2 ans sur ce produit à compter de sa date d'achat. Cette garantie n'est pas valide en cas de défaillance due à une utilisation incorrecte ou à un mauvais entretien. Notre garantie n'a aucune incidence sur vos droits légaux de consommateur. Si vous avez besoin d'informations supplémentaires ou souhaitez invoquer la garantie, consultez notre site Web www.philips.com/support.

Commande de pièces ou d'accessoires

Si vous devez remplacer une pièce ou tout simplement en acheter une supplémentaire, contactez votre revendeur Philips ou rendez-vous sur www.philips.com/support.

Si vous avez des difficultés pour vous procurer ces pièces, contactez le Service Consommateurs Philips de votre pays.

Važno

Prije uporabe aparata pažljivo pročitate ovaj korisnički priručnik i spremite ga za buduće potrebe.

Kako bi se osigurala najbolja učinkovitost, preporučujemo nadogradnju pročišćivača na najnoviju verziju. Tu nadogradnju možete izvršiti putem aplikacije Air+.

Opasnost

- Aparat nemojte čistiti vodom ili nekom drugom tekućinom ili (zapaljivim) sredstvom za čišćenje te spriječite njihovo prodiranje u aparat kako bi se izbjegla opasnost od strujnog udara i/ili požara.
- U blizini aparata nemojte raspršivati zapaljive materijale poput insekticida ili parfema.

Upozorenje

- Prije priključenja aparata provjerite odgovara li mrežni napon naveden na aparatu naponu lokalne mreže.
- Ako je kabel za napajanje oštećen, mora ga zamijeniti tvrtka Philips, ovlašteni servisni centar tvrtke Philips ili neka druga kvalificirana osoba kako bi se izbjegle opasne situacije.
- Aparat nemojte upotrebljavati ako je adapter, kabel za napajanje ili sam aparat oštećen.
- Upotrebljavajte isključivo odobreni adapter (KA1201A-2400500EU) priložen uz aparat.
- Ovaj aparat mogu upotrebljavati djeca iznad 8 godina starosti i osobe sa smanjenim fizičkim ili mentalnim sposobnostima te osobe koje nemaju dovoljno iskustva i znanja, pod uvjetom da su pod nadzorom ili da su primili upute u vezi rukovanja aparatom na siguran način te razumiju moguće opasnosti.
- Djeca se ne smiju igrati aparatom.
- Ako nisu pod nadzorom, djeca ne smiju čistiti aparat niti ga održavati.
- Nemojte blokirati ulaz ili izlaz zraka, npr. postavljanjem predmeta na izlaz zraka ili ispred izlaza zraka.
- Onemogućite upadanje stranih predmeta kroz usis zraka u aparat.
- Standardno sučelje Wi-Fi utemeljeno na 802.11b/g/n pri 2,4 GHz s maksimalnom izlaznom snagom ne većom od 100 mW EIRP.
- Bluetooth verzije 5.0 (LE) pri frekvenciji 2,4 GHz s RF izlaznom snagom manjom od 10 mW EIRP.

Oprez

- Ovaj aparat ne može nadomjestiti odgovarajuću ventilaciju, redovito uisavanje ili uporabu kuhinjske nape ili ventilatora prilikom kuhanja.
- Aparat uvijek stavljajte i upotrebljavajte na suhoj, stabilnoj, ravnoj i vodoravnoj površini.
- Ostavite najmanje 20 cm prostora oko aparata te najmanje 30 cm slobodnog prostora iznad njega.
- Nemojte sjediti ili stajati na aparat. Nemojte ništa stavljati na aparat.

- Aparat nemojte postavljati izravno ispod klima-uređaja kako biste spriječili kapanje kondenzata na aparat.
- Upotrebljavajte isključivo originalne filtre tvrtke Philips posebno namijenjene za ovaj aparat. Nemojte upotrebljavati druge filtre.
- Zapaljenje filtra može uzrokovati nepovratnu opasnost za ljude i/ili ugroziti druge živote. Filtar nemojte upotrebljavati kao gorivo ili u slične svrhe.
- Nemojte tvrdim objektima udarati o aparat (pogotovo ulaz ili izlaz zraka).
- Kako biste spriječili fizičke ozljede ili kvarove uređaja, u ulaz ili izlaz zraka nemojte umetati prste ili predmete.
- Ovaj aparat nemojte upotrebljavati ako ste upotrebljavali dimna sredstva protiv kukaca namijenjena interijerima ili na mjestima gdje ima uljnih taloga, gorućeg tamjana ili isparavanja kemikalija.
- Aparat nemojte upotrebljavati u blizini plinskih aparata, uređaja za grijanje ili kamina.
- Prije premještanja, čišćenja aparata, zamjene filtera ili održavanja uvijek prvo isključite pročišćivač zraka, a potom adapter odspojite od zidne utičnice.
- Aparat je namijenjen isključivo kućnoj upotrebi u normalnim uvjetima rada.
- Aparat nemojte upotrebljavati u vlažnim okruženjima ili u okruženjima s visokom temperaturom okoline, poput kupaonica, sanitarnih čvorova ili kuhinja, ili u prostorijama s velikim promjenama temperature.
- Aparat ne uklanja ugljični monoksid (CO) ili radon (Rn). Nije ga moguće upotrebljavati kao sigurnosni uređaj u slučaju nezgoda sa sagorijevanjima i opasnim kemikalijama.

Pojednostavljena izjava o suglasnosti za EU

Ovim putem DAP B.V. izjavljuje da je radijska oprema tipa AC0651 u skladu s direktivom 2014/53/EU. Cijeli tekst EU izjave o sukladnosti dostupan je na sljedećoj internetskoj adresi: www.philips.com.

Vaš pročišćivač zraka

Čestitamo vam na kupnji i dobro došli u Philips!

Kako biste potpuno iskoristili podršku koju nudi Philips, registrirajte svoj proizvod na www.philips.com/support.

Pregled proizvoda

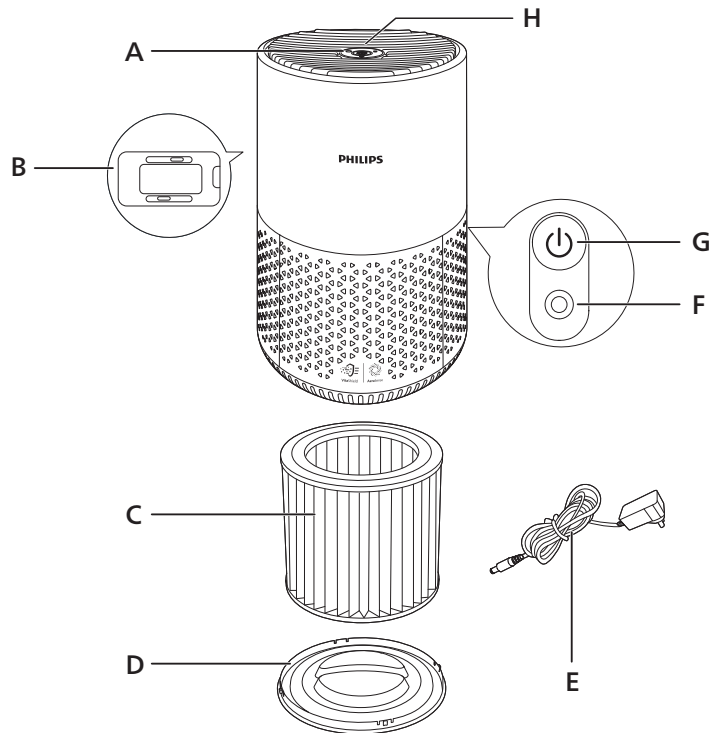

A	Izlaz zraka	E	Adapter (KA1201A-2400500EU)
B	Senzor za kvalitetu zraka	F	Strujna utičnica
C	NanoProtect HEPA i predfilter (FY0611)	G	Gumb za uključivanje/isključivanje
D	Podnožje	H	Upravljačka ploča

Pregled kontrola



I Upozorenje za zamjenu filtra

K Prsten kvalitete zraka

J Gumb za zamjenu načina rada

L Indikator veze Wi-Fi

Početak

Ugradnja filtra

Prije upotrebe uklonite svu ambalažu s filtra.

Napomena: Prije ugradnje filtra provjerite je li pročišćivač zraka iskopčan iz električne utičnice.

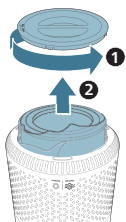

- 1 Okrećite podnožje u smjeru suprotnom od kazaljke na satu kako biste ga odvojili od aparata. Izvadite filter iz aparata.

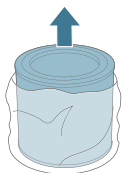

- 2 Uklonite svu ambalažu filtra za pročišćavanje zraka.

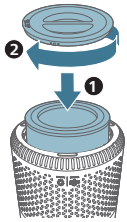

- 3 Vratite filtar u aparat. Ponovo postavite podnožje i okrećite ga u smjeru kazaljke na satu kako biste ga pričvrstili.

Tumačenje indikatora veze Wi-Fi

Status ikone za Wi-Fi	Status veze Wi-Fi
Bljeska narančasto	Povezivanje s pametnim telefonom
Svijetli narančasto	Povezano s pametnim telefonom
Bljeska bijelo	Povezivanje s poslužiteljem
Svijetli bijelo	Uspostavljena je veza s poslužiteljem
Isključeno	Funkcija Wi-Fi je onemogućena

Veza Wi-Fi



Prvo postavljanje veze Wi-Fi

- 1 Preuzmite i instalirajte aplikaciju „Air+“ tvrtke Philips s web-mjesta App Store ili Google Play.
- 2 Priključite utikač pročišćivača zraka u električnu utičnicu i pritisnite gumb za uključivanje/isključivanje kako biste uključili pročišćivač zraka.
 - Indikator za Wi-Fi  prvi puta bljeska narančasto.
- 3 Provjerite jesu li se pametni telefon ili tablet uspješno povezali s vašom Wi-Fi mrežom.

Napomena: Omogućite značajku Bluetooth na pametnom telefonu kako biste osigurali glatko uparivanje.

- 4 Pokrenite aplikaciju „Air+“ tvrtke Philips i pritisnite „Add a device“ (Dodaj uređaj) ili pritisnite gumb „+“ na zaslonu. Slijedite upute na zaslonu kako biste pročišćivač zraka povezali s mrežom.



Napomena:

Upute su primjenjive samo pri prvom postavljanju pročišćivača zraka. Ako je došlo do promjene mreže ili je ponovno (vidi 'Ponovno postavljanje veze Wi-Fi') potrebno provesti postavljanje, pogledajte poglavlje „Ponovno postavljanje veze Wi-Fi“.

Ako s pametnim telefonom ili tabletom želite povezati više od jednog pročišćivača zraka, morate ih povezivati jedan po jedan.

Udaljenost između pametnog telefona ili tableta i pročišćivača zraka mora biti manja od 10 m i bez prepreka.

Ponovno postavljanje veze Wi-Fi

- 1 Priključite utikač pročišćivača zraka u električnu utičnicu i pritisnite  kako biste uključili pročišćivač zraka.
- 2 Na 3 sekunde pritisnite  dok se ne oglasi zvučni signal.
 - Pročišćivač zraka prelazi u način rada za uparivanje.
 - Indikator za Wi-Fi  bljeska narančasto.
- 3 Pratite korake 3 – 4 u odjeljku „Prvo postavljanje veze Wi-Fi“.

Priključivanje napajanja

Upozorenje: Opasnost od strujnog udara! Pri odspajanju kabela izmjeničnog adaptera obavezno povlačite utikač iz utičnice. Nikad nemojte vući kabel.

Električni adapter priključuje se na sljedeći način:

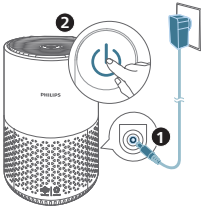

- Prvo na električnu utičnicu na aparatu.
- Zatim na zidnu utičnicu.



Upotreba pročišćivača zraka

Uključivanje i isključivanje

Napomena: Za optimalnu učinkovitost pročišćavanja zatvorite vrata i prozore.

- 1 Za uključivanje pročišćivača zraka pritisnite gumb za uključivanje/isključivanje  na poledini aparata.
 - Pročišćivač zraka zadano radi u automatskom načinu rada.
- 2 Ponovo pritisnite gumb za uključivanje/isključivanje  kako biste isključili pročišćivač zraka.

Promjena postavke načina rada

Pritiskom gumba za izmjenu načina rada možete odabrati automatski način rada, način rada Turbo, način rada Srednja ili Stanje mirovanja . Svjetlina prstena kvalitete zraka prikazuje trenutni način rada:

- Automatski način rada:
 -  gumb uključen, automatska razina svjetline i bijelo svjetlo prstena je uključeno
- Način rada Turbo:

☺ gumb isključen, najviša razina svjetline

- Način rada Srednja:

☺ gumb isključen, srednja razina svjetline

- Stanje mirovanja:

☺ gumb isključen, najniža razina svjetline

U automatskom načinu rada aparat automatski prilagođava brzinu ventilatora sukladno kvaliteti zraka u okolini.



U načinu rada Turbo pročišćivač zraka radi najvišom brzinom.



U načinu rada Srednja pročišćivač zraka radi pri srednjoj brzini.



U stanju mirovanja pročišćivač zraka radi tiho i malom brzinom.

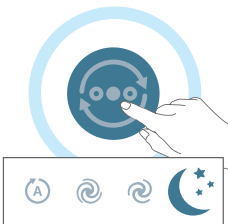

Vraćanje na tvorničke postavke

Vratite pročišćivač zraka na tvorničke postavke kako biste ga vratili na zadani status.

Ponovo postavite vezu Wi-Fi kad se promijeni zadana mreža ili Philips račun.

- Istovremeno pritisnite gumbе  i  10 sekundi, sve dok ne začujete zvučni signal.

Čišćenje

Napomena: Nijedan dio aparata nikada nemojte čistiti abrazivnim, agresivnim ili zapaljivim sredstvima za čišćenje ili alkoholom.

Plan čišćenja

Učestalost

Po potrebi

Metoda čišćenja

Kućište aparata obrišite mekom, suhom krpom

Očistite poklopac izlaza zraka

Svaka četiri tjedna

Očistite površinu filtra

Čišćenje kućišta pročišćivača zraka

Redovito čistite unutrašnje i vanjske dijelove pročišćivača zraka kako biste spriječili nakupljanje prašine.

- 1 Mekom, suhom krpom očistite unutarnje i vanjske dijelove pročišćivača zraka.
- 2 Izlaz za zrak također se može čistiti mekom, suhom krpom.

Čišćenje senzora čestica

Za optimalan rad aparata senzor čestica očistite svaka 2 mjeseca.

Napomena:

Ako se pročišćivač zraka upotrebljava u prašnjavom okruženju, možda ga treba čistiti češće.

Ako je razina vlažnosti u prostoriji vrlo visoka, na senzoru čestica može doći do kondenzacije, pri čemu svjetlo za kvalitetu zraka prikazuje lošiju kvalitetu zraka, premda je kvaliteta zraka zapravo dobra. Ako se to dogodi, očistite senzor čestica.

- 1 Isključite pročišćivač zraka i odspojite ga od električne utičnice.
- 2 Otvorite poklopac senzora kvalitete zraka.

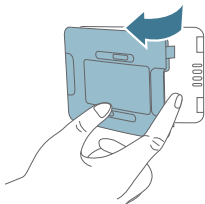

- 3 Očistite senzor čestica vlažnim pamučnim štapićem.
- 4 Sve dijelove temeljito osušite suhim pamučnim štapićem.



- 5 Zatvorite senzor kvalitete zraka.

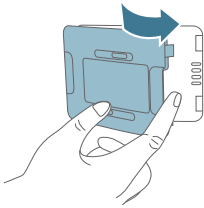

Čišćenje površine filtra

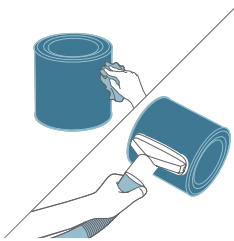

Površinu filtra obrišite mekom mokrom krpom ili je očistite usisavačem.

Napomena: upotrebom snažnog/industrijskog usisivača možete oštetiti filter.

Zamjena filtra

Objašnjenje blokade za zaštitu od nečistog zraka

Aparat je opremljen blokadom za zaštitu od nečistog zraka koja osigurava optimalno stanje filtra NanoProtect tijekom njegovog rada. Kad se približi istek roka trajanja filtra, alarm za zamjenu filtra () počinje svijetliti, što ukazuje na to da ga treba zamijeniti.

Zamjena filtra

Napomena:

Filter se ne može prati ili ponovo upotrebljavati.

Prije zamjene filtra obavezno isključite pročišćivač zraka i odspojite ga od električne utičnice.

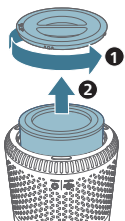

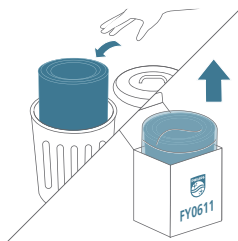

- 1 Okrećite podnožje u smjeru suprotnom od kazaljke na satu kako biste ga odvojili od aparata. Izvadite filter iz aparata.



- 2 Bacite istrošeni filter.

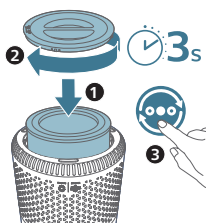
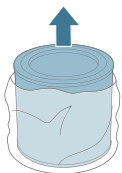

- 3 Uklonite svu ambalažu s novog filtra.



- 4 Umetnite filter u aparat. Ponovo postavite podnožje i okrećite ga u smjeru kazaljke na satu kako biste ga pričvrstili.
- 5 Utikač pročišćivača zraka priključite u zidnu utičnicu.
- 6 Pritisnite gumb za uključivanje/isključivanje  kako biste uključili aparat.
- 7 Pritisnite gumb  i držite ga pritisnutim 3 sekunde kako biste ponovo postavili brojač vijeka trajanja filtra.
- 8 Nakon zamjene filtra temeljito operite ruke.

Ponovno postavljanje filtra

Filter možete zamijeniti i prije prikaza upozorenja za zamjenu filtra () na zaslonu. Nakon zamjene filtra, ručno trebate ponovo postaviti brojač trajanja filtra.

- 1 Pritisnite gumb za uključivanje/isključivanje  kako biste uključili aparat.
- 2 Unutar 10 sekundi nakon uključivanja dodirnite i na 5 sekundi zadržite gumb  kako biste ponovo postavili brojač vijeka trajanja filtra.

Spremanje

- 1 Isključite pročišćivač zraka i odspojite ga od električne utičnice.
- 2 Očistite pročišćivač zraka i površinu filtra (vidi 'Čišćenje').
- 3 Prije spremanja pričekajte da se svi dijelovi temeljito osuše.
- 4 Filtar zamotajte u plastične vrećice koje ne propuštaju zrak.
- 5 Pročišćivač zraka i filtari spremite na hladno i suho mjesto.
- 6 Nakon rada s filtrom obavezno temeljito operite ruke.

Rješavanje problema

U ovom poglavlju opisani su uobičajeni problemi vezani uz uporabu aparata. Ako problem ne možete riješiti pomoću informacija u nastavku, kontaktirajte centar za potrošače u svojoj državi.

Problem	Moguće rješenje
Aparat ne radi, iako je priključen na napajanje.	Alarm za zamjenu filtra bljeska, ali niste zamijenili odgovarajući filtari. Zbog toga je aparat sada zaključan. U tom slučaju zamijenite filtari i ponovo postavite brojač vijeka trajanja filtra.
Protok zraka iz izlaza za zrak znatno je slabiji nego prije.	Površina filtra je onečišćena. Očistite površinu filtra (vidi 'Čišćenje').
Kvaliteta zraka se ne povećava, iako aparat dugo radi.	<p>Provjerite je li s filtra uklonjen ambalažni materijal.</p> <p>Provjerite je li filtari pravilno ugrađen.</p> <p>Prostorija je velika ili je kvaliteta zraka na otvorenom loša.</p> <p>Za optimalnu učinkovitost pročišćivača zatvorite vrata i prozore kada upotrebljavate pročišćivač zraka.</p> <p>Postoje izvori onečišćenja u zatvorenom prostoru. Na primjer pušenje, kuhanje, tamjan.</p> <p>Bliži se kraj vijek trajanja filtra. Zamijenite filtari novim filtrom.</p>
Aparat proizvodi čudan miris.	Prilikom prvih nekoliko upotreba aparata može se osjetiti miris plastike. To je normalno. No ako se u aparatu razvija miris paljevine čak i nakon zamjene filtra, obratite se prodavaču proizvoda tvrtke Philips ili ovlaštenom servisnom centru tvrtke Philips. Filtari nakon nekog vremena upotrebe može uzrokovati mirise zbog apsorpcije plinova u zatvorenom prostoru. Za više uporaba preporučuje se reaktivirati filtari izravnim izlaganjem sunčevoj svjetlosti. Ako se neugodan miris nastavi pojavljivati, zamijenite filtari.
Aparat je posebno glasan.	<p>Provjerite je li s filtra uklonjena ambalaža.</p> <p>Kada je kvaliteta zraka niska aparat radi velikom brzinom, zbog čega je glasniji. Za upotrebu aparata noću u spavaćoj sobi odaberite stanje mirovanja.</p>

	ako nešto upadne u izlaz za zrak, to također može uzrokovati neuobičajeno glasnu buku. Odmah isključite aparat i okrenite ga naopako kako biste izvadili strane predmete.
Aparat i dalje pokazuje da je potrebno zamijeniti filtar, no to je već učinjeno.	Možda niste ponovo postavili brojač trajanja filtra. Uključite aparat. Zatim pritisnite i na tri sekunde zadržite gumb za zamjenu načina rada (☺) dok se ☺ ne ukloni.
Postavljanje veze Wi-Fi neuspješno je.	Ako je usmjerivač s kojim je aparat povezan dvopojasni i trenutačno se ne povezuje s mrežom na 2,4 GHz, prijedite na drugi pojas istog usmjerivača (2,4 GHz) i ponovo pokušajte upariti pročišćivač. Mreže na 5 GHz nisu podržane.
	Mreže s provjerom autentičnosti na webu nisu podržane.
	Provjerite je li aparat u dometu usmjerivača za Wi-Fi. Pročišćivač zraka možete pokušati premjestiti bliže usmjerivaču za Wi-Fi.
	Provjerite ispravnost naziva mreže. Naziv mreže osjetljiv je na velika i mala slova.
	Provjerite ispravnost lozinke za Wi-Fi. Lozinka je osjetljiva na velika i mala slova.
	Pokušajte ponoviti postavljanje s uputama iz poglavlja „Veza Wi-Fi“.
	Vežu Wi-Fi mogu prekinuti elektromagnetske ili druge smetnje. Aparat držite podalje od elektroničkih uređaja koji mogu uzrokovati smetnje.
	Provjerite je li mobilni uređaj u načinu rada za zrakoplov. Pri povezivanju na mrežu Wi-Fi provjerite je li način rada za zrakoplov isključen.
	U odjeljku za pomoć u aplikaciji potražite opsežne i ažurirane savjete za rješavanje problema.

Napomene

Elektromagnetska polja (EMF)

Ovaj aparat sukladan je primjenjivim standardima i propisima koji se tiču izloženosti elektromagnetskim poljima.

Recikliranje



Ovaj simbol naznačuje da se proizvod ne smije odlagati s uobičajenim otpadom iz kućanstva (2012/19/EU).

Poštujte propise svoje države o zasebnom prikupljanju električnih i elektroničkih proizvoda. Ispravno odlaganje pridonosi sprječavanju negativnih posljedica po okoliš i ljudsko zdravlje.

Jamstvo i podrška

Versuni nudi dvogodišnje jamstvo na ovaj proizvod nakon kupnje. Ovo jamstvo nije valjano ako je kvar uzrokovan neispravnom uporabom ili neispravnim održavanjem. Ovo jamstvo ne utječe na vaša zakonska potrošačka prava. Ako trebate više informacija ili se želite pozvati na jamstvo, posjetite naše web-mjesto **www.philips.com/support**.

Naručivanje dijelova ili dodatne opreme

Ako budete trebali zamijeniti dio ili ako želite kupiti dodatni dio, posjetite prodavača proizvoda tvrtke Philips ili posjetite **www.philips.com/support**.

Ako imate problema u nabavljanju dijelova, kontaktirajte centar za korisničku podršku tvrtke Philips u svojoj državi.

Importante

Prima di utilizzare l'apparecchio, leggere attentamente il presente manuale utente e conservarlo per eventuali riferimenti futuri.

Per prestazioni ottimali, si consiglia di aggiornare il purificatore alla versione più recente. È possibile eseguire questo aggiornamento tramite l'app Air+.

Pericolo

- Non pulire l'apparecchio con acqua, altre sostanze liquide o un detergente (infiammabile) e impedirne eventuali infiltrazioni nell'apparecchio, per evitare scosse elettriche e/o il pericolo di incendio.
- Non spruzzare sostanze infiammabili, quali insetticidi o profumo, in prossimità dell'apparecchio.

Avviso

- Prima di collegare l'apparecchio, verificare che la tensione riportata sullo stesso corrisponda alla tensione disponibile.
- Se il cavo di alimentazione è danneggiato, deve essere sostituito da Philips, da un centro di assistenza autorizzato Philips o da persone qualificate al fine di evitare possibili danni.
- Non utilizzare l'apparecchio se l'adattatore, il cavo di alimentazione o l'apparecchio stesso sono danneggiati.
- Utilizzare solo l'adattatore originale (KA1201A-2400500UE) fornito in dotazione con l'apparecchio.
- Quest'apparecchio può essere usato da bambini di età superiore agli 8 anni e da persone con capacità mentali, fisiche o sensoriali ridotte, prive di esperienza o conoscenze adatte a condizione che tali persone abbiano ricevuto assistenza o formazione per utilizzare l'apparecchio in maniera sicura e capiscano i potenziali pericoli associati a tale uso.
- Evitare che i bambini giochino con l'apparecchio.
- Le operazioni di pulizia e manutenzione non devono essere eseguite da bambini senza la supervisione di un adulto.
- Non ostruire l'ingresso e l'uscita dell'aria, ad esempio posizionando oggetti sull'uscita dell'aria o davanti all'ingresso dell'aria.
- Assicurarsi che corpi estranei non entrino nell'apparecchio attraverso l'uscita dell'aria.
- Interfaccia Wi-Fi standard basata su 802.11b/g/n a 2,4 GHz con potenza massima in uscita non superiore a 100 mW EIRP.
- Bluetooth versione 5.0 (LE) a una frequenza di 2.4 GHz con potenza in uscita RF inferiore a 10 mW EIRP.

Attenzione

- Questo apparecchio non sostituisce gli apparecchi di ventilazione, gli aspirapolvere tradizionali né le cappe aspiranti o le ventole utilizzate in cucina.
- Posizionare e utilizzare sempre l'apparecchio su una superficie piana, stabile e orizzontale.

- Lasciare almeno 20 cm di spazio libero intorno all'apparecchio e almeno 30 cm di spazio libero sopra l'apparecchio.
- Non sedersi o salire sull'apparecchio. Non posizionare alcun oggetto sopra l'apparecchio.
- Non posizionare l'apparecchio direttamente sotto un condizionatore per evitare che la condensa finisca sull'apparecchio.
- Utilizzare solo i filtri originali Philips studiati appositamente per questo apparecchio. Non utilizzare altri filtri.
- La combustione del filtro può compromettere o causare danni irreversibili alle persone. Non utilizzare il filtro come combustibile o per finalità simili.
- Non urtare l'apparecchio con oggetti duri (in particolare le prese dell'aria).
- Non inserire le dita o altri oggetti nelle prese dell'aria per evitare danni fisici o il malfunzionamento dell'apparecchio.
- Non utilizzare questo apparecchio se è stato spruzzato insetticida a gas per uso domestico o in luoghi in cui siano presenti residui oleosi, incensi accesi o vapori chimici.
- Non utilizzare l'apparecchio nelle vicinanze di apparecchi a gas, dispositivi di riscaldamento o caminetti.
- Spegnerne sempre il purificatore d'aria e scollegarlo dalla presa a muro prima di spostarlo, pulirlo, sostituire il filtro o eseguire altri interventi di manutenzione.
- Questo apparecchio è destinato esclusivamente a uso domestico in normali condizioni operative.
- Non utilizzare l'apparecchio in ambienti con umidità elevata o temperature alte, ad esempio il bagno o la cucina oppure stanze soggette a notevoli cambiamenti di temperatura.
- L'apparecchio non rimuove il monossido di carbonio (CO) o il radon (Rn). Non può essere utilizzato come dispositivo di sicurezza in caso di incidenti con processi di combustione e sostanze chimiche pericolose.

Dichiarazione di conformità UE semplificata

Con la presente, DAP B.V. dichiara che l'apparecchiatura radio di tipo AC0651 è conforme alla Direttiva 2014/53/UE. Il testo completo della dichiarazione di conformità europea è disponibile al seguente indirizzo web: www.philips.com.

Purificatore d'aria

Congratulazioni per l'acquisto e benvenuti in Philips!

Per trarre il massimo vantaggio dall'assistenza fornita da Philips, registrare il prodotto sul sito www.philips.com/support.

Panoramica sul prodotto

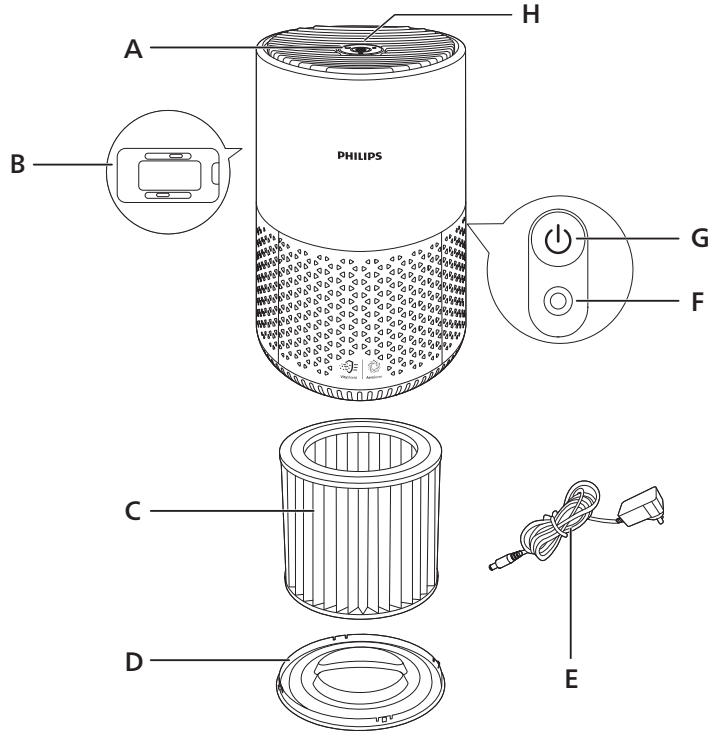

A	Uscita dell'aria	E	Adattatore (KA1201A-2400500UE)
B	Sensore della qualità dell'aria	F	Presa di alimentazione
C	Filtro HEPA NanoProtect e pre-filtro(FY0611)	G	Pulsante on/off
D	Base	H	Pannello di controllo

Panoramica dei comandi

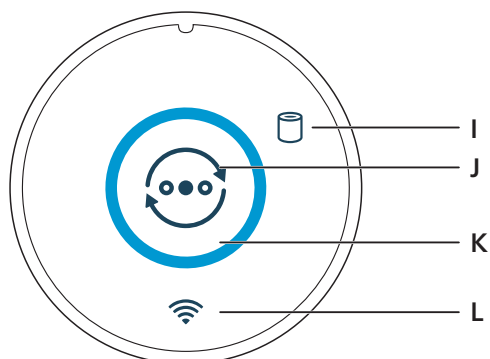

I	Avviso di sostituzione del filtro	K	Anello della qualità dell'aria
J	Pulsante di commutazione della modalità	L	Indicatore Wi-Fi

Guida introduttiva

Installazione del filtro

Rimuovere completamente l'imballaggio del filtro prima dell'utilizzo.

Nota: prima di installare il filtro, assicurarsi che il purificatore d'aria non sia collegato alla presa elettrica.

- 1 Ruotare la base in senso antiorario per sganciarla dall'apparecchio. Estrarre il filtro dall'apparecchio.

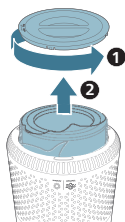

- 2 Rimuovere tutto il materiale di imballaggio dai filtri di purificazione dell'aria.

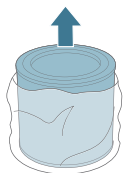

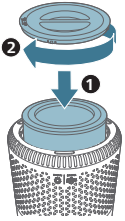

- 3 Reinserire il filtro nell'apparecchio. Riposizionare la base e ruotarla in senso orario per fissarla.

Funzionamento dell'indicatore Wi-Fi

Stato dell'icona Wi-Fi

Arancione lampeggiante

Arancione fisso

Bianco lampeggiante

Bianco fisso

Off

Stato della connessione Wi-Fi

Collegamento allo smartphone

Collegato allo smartphone

Connessione al server

Connesso al server

Funzione Wi-Fi disattivata

Connessione Wi-Fi



Configurazione della connessione Wi-Fi per la prima volta

- 1 Scaricare e installare l'app Philips "Air+" dall'App Store o da Google Play.
- 2 Inserire la spina del purificatore d'aria nella presa di corrente e premere il pulsante di accensione.
 - L'indicatore Wi-Fi  lampeggia in arancione per la prima volta.
- 3 Verificare che lo smartphone o il tablet siano collegati correttamente alla rete Wi-Fi.

Nota: attivare la funzione Bluetooth sullo smartphone per associare correttamente il dispositivo.

- 4 Avviare l'app Philips "Air+" e fare clic su "**Add a device**" (**Aggiungi un dispositivo**) o premere il pulsante "+" sullo schermo. Seguire le istruzioni sullo schermo per collegare il purificatore d'aria alla rete.



Nota:

questa istruzione è valida soltanto quando il purificatore d'aria viene configurato per la prima volta. Se la rete è stata modificata o la configurazione deve essere eseguita di nuovo (vedere 'Ripristinare la connessione Wi-Fi'), consultare la sezione "Ripristino della connessione Wi-Fi".

Se si desidera collegare più di un purificatore d'aria allo smartphone o al tablet, si consiglia di collegarne uno per volta.

Assicurarsi che la distanza tra lo smartphone o il tablet e il purificatore d'aria sia inferiore a 10 m e che non siano presenti ostacoli.

Ripristinare la connessione Wi-Fi

- 1 Inserire la spina del purificatore d'aria nella presa di corrente e accenderlo premendo .
- 2 Premere  per 3 secondi fino a quando non viene emesso un segnale acustico.
 - Il purificatore d'aria entra in modalità di associazione.
 - L'indicatore Wi-Fi  lampeggia in arancione.
- 3 Seguire i passaggi 3 e 4 nella sezione "Configurazione della connessione Wi-Fi per la prima volta".

Collegamento dell'alimentazione

Avviso: Rischio di scosse elettriche! Quando si scollega il cavo di alimentazione CA, staccare sempre la spina dalla presa. Non tirare mai il cavo.

Collegare l'alimentatore:

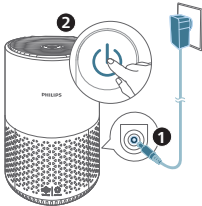

- Prima, alla presa presente sull'apparecchio.
- Poi, alla presa a muro.



Utilizzo del purificatore d'aria



Accensione e spegnimento

Nota: per prestazioni ottimali di purificazione, chiudere porte e finestre.

- 1 Premere il pulsante di accensione  sulla parte posteriore del purificatore d'aria per accenderlo.
 - Per impostazione predefinita, il purificatore d'aria funziona in modalità automatica.
- 2 Premere nuovamente il pulsante di accensione  per spegnere il purificatore d'aria.

Modifica dell'impostazione della modalità

È possibile scegliere la modalità Automatica, Turbo, Media o Standby toccando il selettore modalità . La luminosità dell'anello della qualità dell'aria corrisponde alla modalità selezionata:

- Modalità Automatica:
 -  pulsante acceso, luminosità automatica e luce dell'anello bianco accesa
- Modalità Turbo:
 -  pulsante spento, luminosità massima

- Modalità Media:
 - ☺ pulsante spento, luminosità media
- Modalità Standby:
 - ☺ pulsante spento, luminosità minima

In modalità Automatica, l'apparecchio regola automaticamente la velocità della ventola a seconda della qualità dell'aria.



In modalità Turbo, il purificatore d'aria funziona alla massima velocità.



In modalità Media, il purificatore d'aria funziona a una velocità media.





In modalità Standby, l'apparecchio funziona silenziosamente a velocità molto ridotta.



Ripristino dei valori predefiniti

Ripristinare il purificatore d'aria per tornare alle impostazioni predefinite.

Ripristinare la connessione Wi-Fi quando la rete predefinita o l'account Philips vengono modificati.

- Premere contemporaneamente i pulsanti  e  per 10 secondi finché non viene emesso un segnale acustico.

Pulizia

Nota: non utilizzare mai detersivi abrasivi, aggressivi o infiammabili quali candeggina o alcol per pulire le parti dell'apparecchio.

Programmazione della pulizia

Frequenza

Quando è necessario

Metodo di pulizia

Pulire la superficie esterna dell'apparecchio con un panno umido

Pulire il coperchio delle prese d'aria

Ogni 4 settimane

Pulire la superficie del filtro

Pulizia del corpo del purificatore d'aria

Pulire regolarmente l'interno e l'esterno del purificatore d'aria per impedire l'accumulo di polvere.

- 1 Utilizzare un panno morbido e asciutto per pulire l'interno e l'esterno del purificatore d'aria.
- 2 È inoltre possibile pulire le prese d'aria con un panno morbido e asciutto.

Pulizia del sensore di particelle

Per garantire il funzionamento ottimale dell'apparecchio, pulire il sensore di particelle ogni due mesi.

Nota:

se il purificatore d'aria è utilizzato in un ambiente polveroso, potrebbe essere necessario pulirlo più spesso.

Se il livello di umidità dell'ambiente è molto elevato, potrebbe formarsi della condensa sul sensore di particelle e la spia della qualità dell'aria potrebbe indicare una qualità peggiore anche se in realtà questa è buona. In tal caso, pulire il sensore di particelle.

- 1 Spegnerne il purificatore d'aria e scollegarlo dalla presa di alimentazione.
- 2 Aprire il coperchio del sensore della qualità dell'aria.

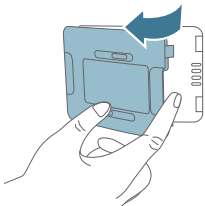

- 3 Pulire il sensore di particelle con un bastoncino cotonato umido.
- 4 Asciugare con cura tutte le parti con un bastoncino cotonato asciutto.



- 5 Chiudere il sensore della qualità dell'aria.

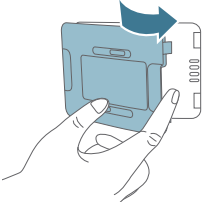

Pulizia della superficie del filtro

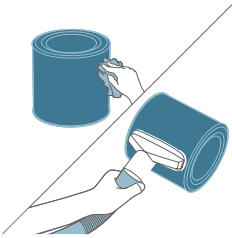

Pulire la superficie del filtro con un panno umido morbido o con un aspirapolvere.

Nota: l'uso di un aspirapolvere industriale/ad alta potenza potrebbe danneggiare il filtro.

Sostituzione del filtro

Blocco di protezione di aria salutare

Questo apparecchio è dotato del blocco di protezione di aria salutare che garantisce la condizione ottimale del filtro NanoProtect quando l'apparecchio è in funzione. Quando il filtro è quasi scaduto, la spia di sostituzione del filtro (☐) si illumina, a indicare che è necessario sostituire il filtro.

Sostituzione del filtro

Nota:

Il filtro non è lavabile o riutilizzabile.

Spegnere sempre il purificatore d'aria e scollegarlo dalla presa di corrente prima di sostituire il filtro.

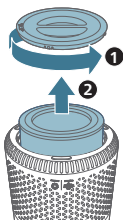

- 1 Ruotare la base in senso antiorario per sganciarla dall'apparecchio. Estrarre il filtro dall'apparecchio.

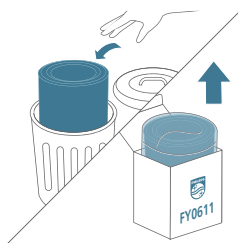

- 2 Eliminare il filtro usato.

- 3 Rimuovere il materiale di imballaggio dal nuovo filtro.

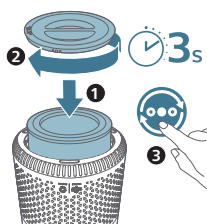
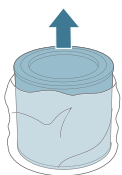

- 4 Reinserire il filtro nell'apparecchio. Riposizionare la base e ruotarla in senso orario per fissarla.
- 5 Inserire la spina del purificatore d'aria nella presa di alimentazione.
- 6 Premere il pulsante di accensione per accendere l'apparecchio.
- 7 Tenere premuto per 3 secondi per reimpostare il contatore della durata del filtro.
- 8 Lavare le mani accuratamente dopo aver sostituito il filtro.

Reimpostazione del filtro

È possibile sostituire il filtro anche prima che sullo schermo venga visualizzato l'avviso di sostituzione del filtro (). Dopo aver sostituito un filtro, è necessario ripristinare manualmente il contatore della durata del filtro.

- 1 Premere il pulsante di accensione per accendere l'apparecchio.
- 2 Entro 10 secondi dall'accensione, tenere premuto il selettore modalità per 5 secondi per reimpostare il contatore della durata del filtro.

Conservazione

- 1 Spegnerne il purificatore d'aria e scollegarlo dalla presa di alimentazione.
- 2 Pulire il purificatore d'aria e la superficie del filtro (vedere 'Pulizia').
- 3 Lasciare asciugare tutte le parti accuratamente prima di riporle.
- 4 Avvolgere il filtro in buste di plastica ermetiche.
- 5 Riporre il purificatore d'aria e il filtro in un luogo fresco e asciutto.
- 6 Lavare sempre accuratamente le mani dopo aver toccato il filtro.

Risoluzione dei problemi

In questo capitolo vengono riportati i problemi più comuni legati all'uso dell'apparecchio. Se non è possibile risolvere il problema con le informazioni fornite di seguito, contattare il centro assistenza clienti del proprio paese.

Problema	Possibile soluzione
L'apparecchio non funziona anche se è collegato all'alimentazione.	La spia di sostituzione del filtro lampeggia, ma il relativo filtro non è stato sostituito. Perciò ora l'apparecchio è bloccato. In tal caso, sostituire il filtro e reimpostare il contatore della durata del filtro.
Il flusso d'aria che fuoriesce dalla presa è molto più debole di prima.	La superficie del filtro è sporca. Pulire la superficie del filtro (vedere 'Pulizia').
La qualità dell'aria non migliora, sebbene l'apparecchio sia in funzione da parecchio tempo.	Controllare che il materiale di imballaggio sia stato rimosso dal filtro.
	Assicurarsi che il filtro sia installato correttamente.
	Le dimensioni della stanza sono grandi o la qualità dell'aria esterna è scarsa.
	Per prestazioni di purificazione ottimali, chiudere le porte e le finestre quando è in funzione il purificatore d'aria.
	Sono presenti sostanze inquinanti all'interno. Ad esempio, fumo, cucina, incenso.
	Il filtro ha raggiunto la fine del ciclo di vita. Sostituirlo con uno nuovo.
Dall'apparecchio fuoriesce uno strano odore.	L'apparecchio può emanare odore di plastica durante i primi utilizzi. Si tratta di un fenomeno normale. Tuttavia, se l'apparecchio emana odore di bruciato anche dopo aver rimosso il filtro, contattare il rivenditore Philips o un centro assistenza Philips autorizzato. Il filtro potrebbe emanare odore in seguito all'utilizzo prolungato a causa dell'assorbimento di gas nell'ambiente interno. È consigliabile riattivare il filtro ponendolo sotto la luce diretta del sole per ulteriori utilizzi. Se il cattivo odore persiste, sostituire il filtro.
L'apparecchio è molto rumoroso.	Controllare che l'imballaggio del filtro sia stato rimosso.

In caso di scarsa qualità dell'aria, l'apparecchio funzionerà a velocità elevata emettendo più rumore. Se si utilizza l'apparecchio in camera da letto di notte, selezionare la velocità Standby.

un suono anomalo potrebbe essere causato anche da eventuali oggetti introdotti nell'uscita dell'aria. Spegnerne immediatamente l'apparecchio e capovolgerlo per far uscire gli oggetti estranei.

L'apparecchio indica ancora che deve essere sostituito un filtro, mentre è già stato sostituito.

Il contatore della durata del filtro potrebbe non essere stato reimpostato. Accendere l'apparecchio. Quindi tenere premuto il selettore modalità (☺) per 3 secondi fino a che  non scompare.

Configurazione Wi-Fi non riuscita.

Se l'apparecchio è connesso a un router dual band e non è attualmente connesso a una rete a 2,4 GHz, passare a un'altra banda dello stesso router (2,4 GHz) e provare nuovamente ad associare l'apparecchio. Le reti a 5 GHz non sono supportate.

Le reti con autenticazione Web non sono supportate.

Verificare che l'apparecchio si trovi all'interno della portata del router Wi-Fi. È possibile provare ad avvicinare il purificatore d'aria al router Wi-Fi.

Verificare che il nome di rete sia corretto. Il nome di rete è sensibile alla distinzione tra maiuscole e minuscole.

Verificare che la password Wi-Fi sia corretta. La password è sensibile alla distinzione tra maiuscole e minuscole.

Tentare nuovamente la configurazione seguendo le istruzioni riportate nel capitolo "Connessione Wi-Fi".

La connettività Wi-Fi può essere ostacolata da interferenze elettromagnetiche o di altro genere. Tenere l'apparecchio lontano da altri dispositivi elettronici che possono causare interferenze.

Verificare che il dispositivo mobile non si trovi in modalità aereo. Assicurarsi che la modalità aereo sia disattivata durante la connessione alla rete Wi-Fi.

Consultare la sezione di supporto nell'app per suggerimenti approfonditi e aggiornati in merito alla risoluzione dei problemi.

Note

Campi elettromagnetici (EMF)

Questo apparecchio è conforme agli standard e alle norme applicabili relativi all'esposizione ai campi elettromagnetici.

Riciclaggio



- Questo simbolo indica che il prodotto non può essere smaltito con i normali rifiuti domestici (2012/19/UE).
- Ci sono due situazioni in cui potete restituire gratuitamente il prodotto vecchio a un rivenditore:
 - 1** Quando acquistate un prodotto nuovo, potete restituire un prodotto simile al rivenditore.
 - 2** Se non acquistate un prodotto nuovo, potete restituire prodotti con dimensioni inferiori a 25 cm (lunghezza, altezza e larghezza) ai rivenditori con superficie dedicata alla vendita di prodotti elettrici ed elettronici superiore ai 400 m².
- In tutti gli altri casi, attenetevi alle normative di raccolta differenziata dei prodotti elettrici ed elettronici in vigore nel vostro paese: un corretto smaltimento consente di evitare conseguenze negative per l'ambiente e per la salute.
- Raccolta differenziata dei rifiuti. Controlla le linee guida del tuo Comune.

Garanzia e assistenza

Versuni offre una garanzia di due anni su questo prodotto dalla data di acquisto. La garanzia non è valida se il difetto è dovuto a un uso inappropriato o a scarsa manutenzione. La garanzia non pregiudica i diritti del consumatore previsti dalla legge. Per maggiori informazioni o per invocare la garanzia, visitate il nostro sito web www.philips.com/support.

Come ordinare parti o accessori

Se è necessario sostituire una parte o si desidera acquistare un accessorio aggiuntivo, rivolgersi al proprio rivenditore Philips o visitare il sito www.philips.com/support.

In caso di problemi nel reperire le parti di ricambio, contattare l'assistenza clienti Philips del proprio paese.

Svarīgi

Pirms ierīces lietošanas uzmanīgi izlasiet šo lietotāja rokasgrāmatu un saglabājiet to, lai vajadzības gadījumā varētu ieskatīties tajā arī turpmāk.

Lai nodrošinātu vislabāko sniegumu, iesakām atjaunināt attīrītāja programmatūru uz jaunāko versiju. Šo jauninājumu var veikt, izmantojot lietotni Air+.

Bīstami!

- Lai novērstu elektrošoka un/vai aizdegšanās risku, netīriet ierīci ar ūdeni vai kādu citu šķidrumu vai (ugunsnedrošu) tīrīšanas līdzekli un nepieļaujiet, ka tie iekļūst ierīcē.
- Nesmidziniet ierīces tuvumā ugunsnedrošas vielas, piemēram, insekticīdus vai smaržas.

Brīdinājums!

- Pirms ierīces pievienošanas elektrotīklam pārbaudiet, vai uz tās norādītais spriegums atbilst vietējā elektrotīkla spriegumam.
- Ja strāvas vads ir bojāts, tas jānomaina Philips darbiniekiem, Philips pilnvarota servisa centra darbiniekiem vai līdzīgi kvalificētām personām, lai izvairītos no apdraudējuma.
- Neizmantojiet ierīci, ja ir bojāts adapteris, strāvas vads vai pati ierīce.
- Izmantojiet tikai apstiprināto adapteri (KA1201A-2400500EU), kas nodrošināts kopā ar ierīci.
- Šo ierīci var izmantot bērni vecumā no 8 gadiem un personas ar ierobežotām fiziskajām, sensorajām vai garīgajām spējām vai bez pieredzes un zināšanām, ja tiek nodrošināta uzraudzība vai norādījumi par drošu ierīces lietošanu un panākta izpratne par iespējamo bīstamību.
- Bērni nedrīkst rotaļāties ar ierīci.
- Ierīces tīrīšanu un apkopi nedrīkst veikt bērni bez uzraudzības.
- Nenospriestiet gaisa ieplūdi un izplūdi, piem., nenovietojiet priekšmetus uz gaisa izvada vai priekšā gaisa ievadam.
- Nodrošiniet, lai pa gaisa izplūdes atverēm ierīcē neiekristu svešķermeņi.
- Standarta Wi-Fi interfeiss ar 802.11b/g/n pie 2,4 GHz un ar maksimālo izejas jaudu 100 mW EIRP.
- Bluetooth versija 5.0 (LE) pie 2,4 GHz un ar RF maksimālo izejas jaudu 10 mW EIRP.

Uzmanību!

- Šī ierīce neaizstāj nepieciešamo ventilāciju, regulāru tīrīšanu ar putekļsūcēju vai tvaiku nosūcēja vai ventilatora lietojumu ēdiena gatavošanas laikā.
- Vienmēr novietojiet un lietojiet ierīci uz sausas, stabilas un horizontālas virsmas.
- Atstājiet vismaz 20 cm brīvas vietas ap ierīci un vismaz 30 cm brīvas vietas virs ierīces.
- Nestāviet un nesēdīet uz ierīces. Novietojiet nekādus priekšmetus uz ierīces.
- Novietojiet ierīci tieši zem gaisa kondicionētāja, lai nepieļautu kondensāta pilēšanu uz ierīces.

- Izmantojiet tikai oriģinālos Philips filtrus, kas īpaši paredzēti šai ierīcei. Nelietojiet nekādus citus filtrus.
- Filtra aizdegšanās var radīt neatgriezenisku kaitējumu cilvēkiem un/vai citām dzīvām būtnēm. Neizmantojiet filtru kā degvielu vai līdzīgiem mērķiem.
- Sargiet ierīci no sitieniem ar cietiem priekšmetiem (it īpaši pret gaisa ieplūdes un izplūdes atveri).
- Nelieciet pirkstus vai priekšmetus gaisa ieplūdes vai izplūdes atverēs, lai neradītu traumas vai ierīces darbības traucējumus.
- Neizmantojiet ierīci telpās, kurās lietotas dūmveida vielas kaitēkļu atbaidīšanai, vai vietās ar eļļainiem nosēdumiem, kūpošu vīraku vai ķīmiskiem tvaikiem.
- Neizmantojiet ierīci līdzās gāzes iekārtām, apkures iekārtām vai kamīniem.
- Ja vēlaties pārvietot vai tīrīt ierīci, nomainīt filtrus vai veikt kaut kādu citu apkopi, vispirms izslēdziet gaisa attīrītāju un pēc tam atvienojiet adapteri no sienas kontaktrozetes.
- Ierīce ir paredzēta izmantošanai tikai mājās parastos ekspluatācijas apstākļos.
- Neizmantojiet ierīci mitrā vidē vai vidē ar augstu temperatūru, piemēram, vannas istabā, tualetē, virtuvē vai telpā, kurā iespējamas būtiskas temperatūras svārstības.
- Ierīce nelikvidē oglekļa monoksīdu (CO) vai radonu (Rn). To nevar izmantot kā drošības ierīci negadījumos, kas saistīti ar sadegšanas procesiem un bīstamām ķīmikālijām.

Vienkāršotā ES atbilstības deklarācija

Ar šo DAP B.V. paziņo, ka radiovadāmā tipa ierīce AC0651 atbilst Direktīvas 2014/53/ES prasībām. Pilns ES atbilstības deklarācijas teksts ir pieejams šajā interneta adresē: www.philips.com.

Gaisa attīrītājs

Apsveicam ar pirkumu un laipni lūdzam Philips!

Lai pilnībā izmantotu Philips piedāvātā atbalsta iespējas, reģistrējiet produktu vietnē www.philips.com/support.

Produkta pārskats

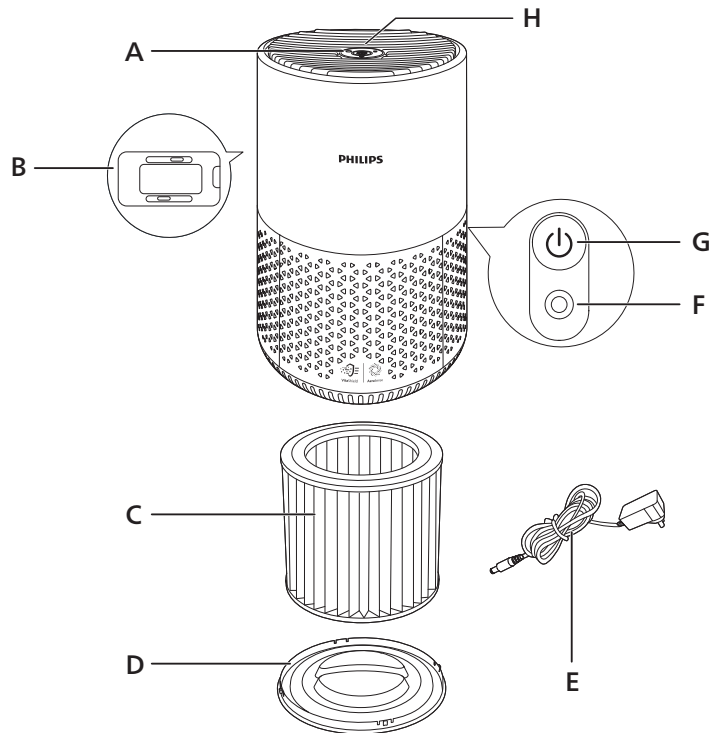

A	Gaisa izplūde	E	Adapteris (KA1201A-2400500EU)
B	Gaisa kvalitātes sensors	F	Kontaktligzda
C	NanoProtect HEPA un priekšfiltrs (FY0611)	G	Barošanas poga
D	Pamatne	H	Vadības panelis

Vadības pogu pārskats



I Filtra maiņas brīdinājums

K Gaisa kvalitātes gredzens

J Režīma pārslēgšanas poga

L Wi-Fi indikators

Darba sākšana

Filtra uzstādīšana

Pirms lietošanas noņemiet visu filtra iepakojumu.

Piezīme. Pirms filtra uzstādīšanas pārļiecinieties, vai gaisa attīrītājs ir atvienots no elektrotīkla.

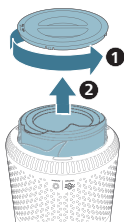

1 Griežiet pamatni pretēji pulksteņrādītāju kustības virzienam, lai noņemtu to no ierīces. Izvelciet filtru no ierīces.

2 Noņemiet no gaisa attīrīšanas filtra visus iepakojuma materiālus.

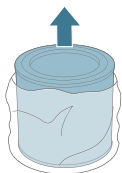

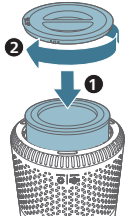

- 3 Ievietojiet filtru atpakaļ ierīcē. Uzlieciet atpakaļ pamatni un grieziet to pulksteņrādītāju kustības virzienā, lai nostiprinātu.

Wi-Fi indikatora rādījumu nozīme

Wi-Fi ikonas statuss

Mirgo oranžā krāsā

Vienmērīgi deg oranžā krāsā

Mirgo baltā krāsā

Vienmērīgi deg baltā krāsā

Nedeg

Wi-Fi savienojuma statuss

Veido savienojumu ar viedtālruni

Savienojums ar viedtālruni izveidots

Veido savienojumu ar serveri

Savienojums ar serveri izveidots

Wi-Fi funkcija atspējota

Wi-Fi savienojums



Wi-Fi savienojuma iestatīšana pirmo reizi

- 1 Lejupielādējiet Philips lietotni "Air+" no platformas App Store vai Google Play un instalējiet to.
- 2 Iespraudiet gaisa attīrītāja kontaktdakšu kontaktligzdā un nospiediet barošanas pogu, lai ieslēgtu gaisa attīrītāju.
 - Pirmajā reizē Wi-Fi indikators  mirgo oranžā krāsā.
- 3 Pārliecinieties, vai viedtālrunis vai planšetdators ir sekmīgi savienots ar Wi-Fi tīklu.

Piezīme. Iespējojiet viedtālruna Bluetooth funkciju, lai nodrošinātu vieglu savienošana pāri.
- 4 Palaidiet Philips lietotni "Air+" un noklikšķiniet uz opcijas **Pievienot ierīci** vai ekrānā nospiediet pogu "+". Izpildiet ekrānā redzamos norādījumus, lai izveidotu gaisa attīrītāja savienojumu ar tīklu.



Piezīme.

Šis norādījums ir spēkā tikai, ja gaisa attīrītājs tiek iestatīts pirmo reizi. Ja ir mainīts tīkls vai iestatīšana jāveic atkārtoti skatiet sadaļu "Wi-Fi savienojuma atiestatīšana".

Ja vēlaties viedtālruni vai planšetdatoru savienot ar vairāk nekā vienu gaisa attīrītāju, šie savienojumi jāveido atsevišķi pa vienam.

Pārliecinieties, ka attālums starp viedtālruni vai planšetdatoru un gaisa attīrītāju ir bez šķēršļiem un mazāks par 10 m.

Wi-Fi savienojuma atiestatīšana

- 1 Iespraudiet gaisa attīrītāja kontaktdakšu kontaktligzdā un nospiediet pogu , lai ieslēgtu gaisa attīrītāju.
- 2 Turiet pogu  nospiestu 3 sekundes, līdz atskan pikstiens.
 - Gaisa attīrītājs pārslēdzas pāra savienojuma izveides režīmā.
 - Wi-Fi indikators  mirgo oranžā krāsā.
- 3 Izpildiet 3.–4. darbību sadaļā “Wi-Fi savienojuma iestatīšana pirmo reizi”.

Barošanas avota pievienošana

Brīdinājums! Elektriskā trieciena risks! Atvienojot maiņstrāvas vadu, vienmēr satveriet kontaktdakšas pamatni. Nekad nevelciet aiz vada.

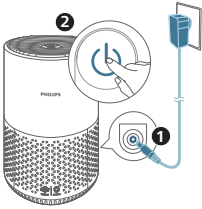



Pievienojiet strāvas adapteri:

- vispirms pie ierīces barošanas ligzdas;
- un pēc tam pie kontaktligzdas.

Gaisa attīrītāja lietošana



Ieslēgšana un izslēgšana

Piezīme. Lai nodrošinātu optimālu attīrīšanas veiktspēju, aizveriet durvis un logus.

- 1 Nospiediet barošanas pogu  gaisa attīrītāja aizmugurē, lai to ieslēgtu.
 - Pēc noklusējuma gaisa attīrītājs darbojas automātiskajā režīmā.
- 2 Vēlreiz nospiediet barošanas pogu , lai izslēgtu gaisa attīrītāju.

Režīma iestatījuma maiņa

Jūs varat izvēlēties automātisko režīmu, turbo režīmu, vidējo režīmu vai snaudas režīmu, nospiežot režīmu pārslēgšanas pogu . Gaisa kvalitātes gredzena spilgtums norāda pašreizējo darbības režīmu.

- Automātiskais režīms:
 -  poga ieslēgta, automātiskais spilgtuma līmenis un baltā gredzena indikators deg
- Turbo režīms:
 -  poga izslēgta, lielākais spilgtuma līmenis
- Vidējais režīms:
 -  poga izslēgta, vidējais spilgtuma līmenis
- Snaudas režīms:

 poga izslēgta, mazākais spilgtums

Automātiskajā režīmā ierīce automātiski pielāgo ventilatora ātrumu atbilstoši vides gaisa kvalitātei.



Turbo režīmā gaisa attīrītājs darbojas maksimālajā ātrumā.

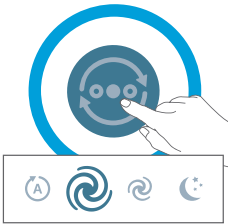

Vidējā režīmā gaisa attīrītājs darbojas ar vidēju ātrumu.



Snaudas režīmā ierīce darbojas klusu ar mazu ventilatora ātrumu.

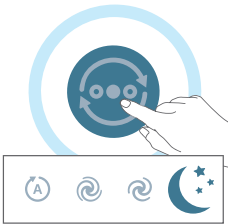

Rūpnīcas iestatījumu atiestatīšana

Atiestatiet gaisa attīrītāju, lai aktivizētu noklusējuma statusu.

Ja noklusējuma tīkls vai Philips konts ir mainījies, atiestatiet Wi-Fi savienojumu.

- Desmit sekundes vienlaikus turiet nospiešanas pogas  un , līdz atskan pīkstiens.

Tīrīšana

Piezīme. Nekādā gadījumā netīriet nevienu ierīces daļu, izmantojot abrazīvus, spēcīgas iedarbības vai uzliesmojošus tīrīšanas līdzekļus, piemēram, balinātāju vai spirtu.

Tīrīšanas grafiks

Biežums

Ja nepieciešams

Tīrīšanas metode

Noslaukiet ierīces virsmu ar mīkstu, sausu drānu

Notīriet gaisa izplūdes pārsegu

Ik pēc četrām nedēļām

Notīriet filtra virsmu

Gaisa attīrītāja korpusa tīrīšana

Regulāri tīriet gaisa attīrītāja iekšpusi un ārpusi, lai neļautu uzkrāties putekļiem.

- 1 Gan gaisa attīrītāja iekšpuses, gan ārpusē tīrīšanai izmantojiet mīkstu, sausu drānu.
- 2 Gaisa izvadu arī var tīrīt ar sausu, mīkstu drānu.

Dalīņu sensora tīrīšana

Lai nodrošinātu optimālu ierīces darbību, tīriet dalīņu sensoru ik pēc 2 mēnešiem.

Piezīme.

Ja gaisa attīrītāju izmanto putekļainā vidē, to var būt nepieciešams tīrīt biežāk.

Ja telpā ir ļoti augsts mitruma līmenis, uz dalīņu sensora var veidoties kondensāts un gaisa kvalitātes indikators var rādīt sliktāku gaisa kvalitāti, pat ja gaisa kvalitāte faktiski ir laba. Ja tā notiek, notīriet dalīņu sensoru.

- 1 Izslēdziet gaisa attīrītāju un atvienojiet to no kontaktligzdas.
- 2 Atveriet gaisa kvalitātes sensora pārsegu.

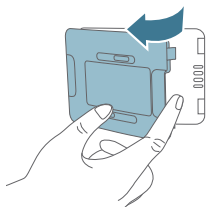

- 3 Notīriet daļiņu sensoru ar mitru vates tamponu.
- 4 Visas daļas rūpīgi nosusiniet ar sausu vates tamponu.



- 5 Aizveriet gaisa kvalitātes sensoru.

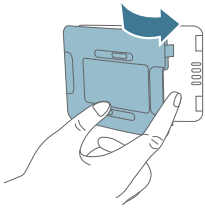

Filtra virsmas notīrīšana

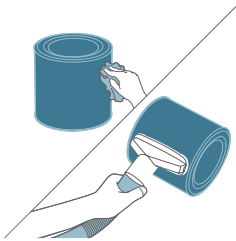

Noslaukiet filtra virsmu ar mīkstu, mitru drānu vai notīriet filtra virsmu ar putekļsūcēju.

Piezīme. Ja izmantojat lieljaudas/rūpniecisko putekļsūcēju, tas var sabojāt filtru.

Filtra maiņa

Veselīga gaisa aizsargslēga darbības pamatprincipi

Šī ierīce ir aprīkota ar veselīga gaisa aizsargslēgu, kas nodrošina NanoProtect filtra optimālu stāvokli ierīces darbības laikā. Kad filtra lietošanas laiks ir gandrīz beidzies, iedegas filtra maiņas indikators (☐), šādi norādot, ka nepieciešama filtra maiņa.

Filtra maiņa

Piezīme.

Filtru nevar mazgāt vai izmantot atkārtoti.

Pirms filtra maiņas vienmēr izslēdziet gaisa attīrītāju un atvienojiet to no elektrotīkla.

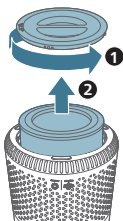

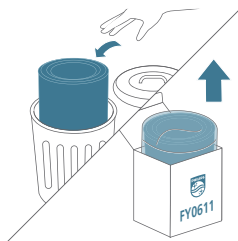

- 1 Griežiet pamatni pretēji pulksteņrādītāju kustības virzienam, lai noņemtu to no ierīces. Izvelciet filtru no ierīces.



- 2 Izmetiet lietoto filtru.

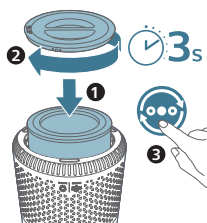
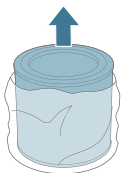

- 3 Noņemiet no jaunā filtra visus iepakojuma materiālus.



- 4 Ievietojiet filtru ierīcē. Uzlieciet atpakaļ pamatni un griežiet to pulksteņrādītāju kustības virzienā, lai nostiprinātu.
- 5 Iespraudiet gaisa attīrītāja kontaktdakšu kontaktligzdā.
- 6 Lai ieslēgtu ierīci, nospiediet barošanas pogu .
- 7 Trīs sekundes turiet nospiestu pogu , lai atiestatītu filtra kalpošanas ilguma skaitītāju.
- 8 Pēc filtra maiņas rūpīgi nomazgājiet rokas.

Filtra atiestatīšana

Filtru var nomainīt arī pirms ekrānā tiek parādīts filtra maiņas brīdinājums . Pēc filtra maiņas filtra kalpošanas laika skaitītājs ir manuāli jāatiestata.

- 1 Nospiediet barošanas pogu , lai ieslēgtu ierīci.
- 2 Desmit sekunžu laikā pēc ieslēgšanas piecas sekundes turiet nospiestu režīmu pārslēgšanas pogu , lai atiestatītu filtra kalpošanas ilguma skaitītāju.

Glabāšana

- 1 Izslēdziet gaisa attīrītāju un atvienojiet to no kontaktligzdas.
- 2 Notīriet gaisa attīrītāju un filtra (sk. 'Tīrīšana') virsmu.
- 3 Pirms novietošanas glabāšanā Jaujiet visām daļām nožūt.
- 4 Ietiniet filtru gaisu necaurlaidīgos plastmasas maisiņos.
- 5 Glabājiet gaisa attīrītāju un filtru vēsā, sausā vietā.
- 6 Pēc rīkošanās ar filtru vienmēr rūpīgi nomazgājiet rokas.

Problēmu novēršana

Šajā nodaļā apkopota informācija par izplatītām problēmām, kas var rasties ierīces darbībā. Ja nevarat novērst problēmu, izmantojot tālāk sniegto informāciju, sazinieties ar savas valsts klientu apkalpošanas centru.

Problēma	Iespējamais risinājums
Ierīce nedarbojas, lai gan tā ir pievienota elektrotīklam.	Filtra maiņas brīdinājums mirgo, un jūs nomainījāt attiecīgo filtru. Tāpēc ierīce tagad ir bloķēta. Nomainiet filtru un atiestatiet filtra kalpošanas laika skaitītāju.
Gaisa plūsma no gaisa izvada ir ievērojami vājāka nekā agrāk.	Filtra virsma ir netīra. Notīriet filtra (sk. 'Tīrīšana') virsmu.
Gaisa kvalitāte neuzlabojas, lai gan ierīce darbojas ilgu laiku.	Pārbaudiet, vai no filtra ir noņemti iepakojuma materiāli. Pārliecinieties, vai filtrs ir pareizi uzstādīts. Telpai ir liela platība, vai āra gaisa kvalitāte ir zema. Lai attīrīšanas veikspēja būtu optimāla, gaisa attīrītāja darbības laikā aizveriet durvis un logus. Iekštelpās ir gaisa piesārņotāji. Piemēram, notiek smēķēšana, ēdiena gatavošana vai vīraka kūpināšana. Filtra kalpošanas laiks beidzas. Nomainiet filtru ar jaunu.
Ierīce izdala dīvainu smaku.	Dažās pirmajās ierīces lietošanas reizēs tā var izdalīt plastmasas smaku. Tas ir normāli. Taču, ja ierīce izdala deguma smaku pat pēc filtra izņemšanas, sazinieties ar Philips izplatītāju vai pilnvarotu Philips servisa centru. Filtrs var izdalīt smaku pēc ilgākas lietošanas iekštelpu gāzu absorbcijas dēļ. Lai varētu atkārtoti izmantot filtru, ieteicams to atkārtoti aktivizēt, novietojot filtru tiešā saules gaismā. Ja smaka saglabājas, nomainiet filtru.
Ierīce darbojas ļoti skaļi.	Pārbaudiet, vai filtra iepakojums ir noņemts. Kad gaisa kvalitāte ir slikta, ierīce darbojas ar lielu ātrumu, radot lielāku troksni. Izmantojot ierīci guļamistabā nakts laikā, ieslēdziet snaudas režīmu. Ja gaisa izplūdes atverē iekrīt kāds svešķermenis, arī tas var izraisīt neparasti skaļu skaņu. Nekavējoties izslēdziet ierīci un apgrieziet to otrādi, lai svešķermeņus izņemtu no ierīces.

Ierīce joprojām rāda, ka jāmaina filtrs, lai gan es to tikko nomainīju.

Iespējams, jūs neatiestatījāt filtra kalpošanas laika skaitītāju. Ieslēdziet ierīci. Pēc tam 3 sekundes turiet nospiestu režīmu pārslēgšanas pogu (☺), līdz simbols ☺ pazūd.

Wi-Fi iestatišana neizdevās.

Ja gaisa attīrītājs ir pievienots divjoslu maršrutētājam un maršrutētājs nav savienots ar 2,4 GHz tīklu, pārslēdzieties uz tā paša maršrutētāja otru joslu (2,4 GHz) un vēlreiz mēģiniet savienot pāri gaisa attīrītāju. 5 GHz tīkli netiek atbalstīti.

Tīmekļa autentifikācijas tīkli netiek atbalstīti.

Pārbaudiet, vai gaisa attīrītājs atrodas maršrutētāja Wi-Fi darbības zonā. Novietojiet gaisa attīrītāju tuvāk Wi-Fi maršrutētājam.

Pārbaudiet, vai tīkla nosaukums ir pareizs. Tīkla nosaukums ir reģistrjutīgs.

Pārbaudiet, vai Wi-Fi parole ir pareiza. Parole ir reģistrjutīga.

Mēģiniet vēlreiz veikt iestatišanu, izpildot sadaļā "Wi-Fi savienojums" sniegtos norādījumus.

Wi-Fi savienojamība var būt pārtraukta elektromagnētisku vai citu traucējumu dēļ. Turiet ierīci atstātus no citām elektroniskām ierīcēm, kas var radīt traucējumus.

Pārbaudiet, vai mobilā ierīce nedarbojas lidojuma režīmā. Veidojot savienojumu ar Wi-Fi tīklu, lidojuma režīmam jābūt izslēgtam.

Izvērstus un jaunākos padomus problēmu novēršanai skatiet lietotnes palīdzības sadaļā.

Paziņojumi

Elektromagnētiskie lauki (EMF)

Šī ierīce atbilst piemērojamiem standartiem un noteikumiem, kas attiecas uz elektromagnētisko lauku iedarbību.

Otrreizējā pārstrāde



Šis simbols nozīmē, ka izstrādājumu nedrīkst izmest kopā ar parastiem sadzīves atkritumiem (2012/19/ES).

Ievērojiet savā valstī spēkā esošos likumus par elektrisko un elektronisko produktu dalīto vākšanu. Pareiza likvidēšana palīdz novērst negatīvu ietekmi uz vidi un cilvēku veselību.

Garantija un atbalsts

Šim izstrādājumam uzņēmums Versuni sniedz divu gadu garantiju kopš tā iegādes datuma. Šī garantija nav spēkā, ja defekts radies nepareizas lietošanas vai neatbilstoši veiktas apkopes dēļ. Mūsu garantija neietekmē jūsu kā patērētāja likumā noteiktās tiesības. Plašāku informāciju par garantijas izmantošanu skatiet mūsu tīmekļa vietnē **www.philips.com/support**.

Detaju vai piederumu pasūtīšana

Ja jums nepieciešams nomainīt detaļu vai vēlaties iegādāties papildu detaļu, dodieties pie Philips izplatītāja vai apmeklējiet vietni **www.philips.com/support**.

Ja radušās problēmas ar detaļu iegādi, sazinieties ar Philips klientu apkalpošanas centru savā valstī.

Svarbu

Prieš pradėdami naudoti prietaisą atidžiai perskaitykite šį naudotojo vadovą ir saugokite jį, nes jo gali prireikti ateityje.

Kad būtų užtikrintas geriausias našumas, siūlome atnaujinti valytuvo versiją į naujausią. Atnaujinti galite naudodami programėlę „Air+“.

Pavojus

- Neplaukite prietaiso vandeniu, jokių kitų skysčių ar (degia) valymo priemone ir neleiskite vandeniui ar skysčiams patekti į prietaiso vidų, kad būtų išvengta elektros srovės smūgio ir (arba) gaisro pavojaus.
- Aplink prietaisą nepurškite jokių degių medžiagų, tokių kaip priemonių vabzdžiams naikinti ar kvepalų.

Įspėjimas

- Prieš prijungdami prietaisą patikrinkite, ar ant prietaiso nurodyta įtampa atitinka vietinio elektros tinklo įtampą.
- Jei maitinimo laidas yra pažeistas, kad išvengtumėte pavojaus, jį turi pakeisti „Philips“ darbuotojai, „Philips“ įgaliotojo techninės priežiūros centro darbuotojai arba kiti panašios kvalifikacijos specialistai.
- Nenaudokite prietaiso, jei pažeistas adapteris, maitinimo laidas arba pats prietaisas.
- Naudokite tik patvirtintą, su prietaisu teikiamą adapterį (KA1201A-2400500EU).
- Šį prietaisą gali naudoti 8 metų ir vyresni vaikai bei asmenys, kurių fiziniai, jutimo ir protiniai gebėjimai yra silpnesni, arba neturintieji patirties ir žinių su sąlyga, kad jie bus išmokyti saugiai naudotis prietaisu ir prižiūrimi siekiant užtikrinti, jog jie saugiai naudotų prietaisą, ir supažindinti su susijusiais pavojais.
- Vaikams negalima žaisti su šiuo prietaisu.
- Vaikams negalima valyti ir taisyti prietaiso be priežiūros.
- Neuždenkite oro įleidimo ir išleidimo angų, pavyzdžiui, dėdami daiktus ant oro išleidimo angos arba dėdami daiktus priešais oro įleidimo angą.
- Įsitikinkite, kad nepageidaujami daiktai neįkris į prietaisą per oro išleidimo angą.
- Standartinė „Wi-Fi“ sąsaja – 802.11b/g/n, 2,4 GHz su maksimalia 100 mW EIRP išėjimo galia.
- „Bluetooth“ versija 5.0 (LE) – 2,4 GHz su RD išėjimu, mažesne nei 10 mW EIRP galia.

Dėmesio

- Šis prietaisas nepakeičia tinkamo vėdinimo, reguliaraus vakuuminio valymo, gartraukio ar ventiliatoriaus, naudojamų gaminant maistą.
- Prietaisą dėkite ir naudokite tik ant sauso, stabilaus, lygaus ir horizontalaus paviršiaus.
- Aplink prietaisą palikite bent 20 cm laisvos vietos ir bent 30 cm laisvos vietos virš prietaiso.
- Nesėdėkite ir nestovėkite ant prietaiso. Nieko nedėkite ant prietaiso viršaus.

- Nestatykite prietaiso tiesiai po oro kondicionieriumi, kad kondensatas nelašėtų ant prietaiso.
- Naudokite tik originalius, specialiai šiam prietaisui skirtus „Philips“ filtrus. Nenaudokite jokių kitų filtrų.
- Sudegęs filtras gali sukelti negrįžtamą pavojų žmonėms ir (arba) kelti pavojų kitoms gyvybėms. Nenaudokite filtro kaip kuro ar panašiai paskirčiai.
- Venkite sutrenkti prietaisą sunkiais daiktais (ypač prie oro įleidimo bei oro išleidimo angos).
- Nekiškite pirštų ar daiktų į oro išleidimo ar įleidimo angas, kad fiziškai nesusižeistumėte ir nesutrikėtų prietaiso veikimas.
- Nenaudokite prietaiso, jeigu prieš tai naudojote patalpoms skirtų dūmų pavidalo vabzdžių atbaidymo priemonių arba patalpose, kuriose yra tepalų nuosėdų, degančių smilkalų arba cheminių dūmų.
- Nenaudokite šio prietaiso šalia dujinių prietaisų, šildymo įrenginių arba židinių.
- Norėdami perkelti, išvalyti prietaisą, pakeisti filtrus ar atlikti bet kokius priežiūros darbus, visuomet pirmiausia išjunkite oro valytuvą, tada ištraukite iš sieninio lizdo.
- Prietaisas yra skirtas tik naudoti buityje esant tinkamoms naudojimo sąlygoms.
- Nenaudokite prietaiso drėgnoje aplinkoje ar aplinkoje, kurioje yra aukšta aplinkos temperatūra, pvz., vonios kambaryje, tualete, virtuvėje ar kambaryje, kuriame būna didelių temperatūros pokyčių.
- Prietaisas nepašalina anglies monoksido (CO) arba radono (Rn). Jis negali būti naudojamas kaip saugos įtaisas nelaimingų atsitikimų, susijusių su degimo procesais ir pavojingomis cheminėmis medžiagomis, atveju.

Supaprastinta ES atitikties deklaracija

Šiame dokumente DAP B.V. patvirtina, kad AC0651 tipo radijo įranga atitinka Direktyvą 2014/53/ES. Visą ES atitikties deklaracijos tekstą rasite šiuo adresu internete: www.philips.com.

Oro valytuvas

Sveikiname įsigijus „Philips“ gaminį ir sveiki atvykę!

Norėdami pasinaudoti „Philips“ siūloma pagalba, užregistruokite savo gaminį adresu www.philips.com/support.

Gaminio apžvalga

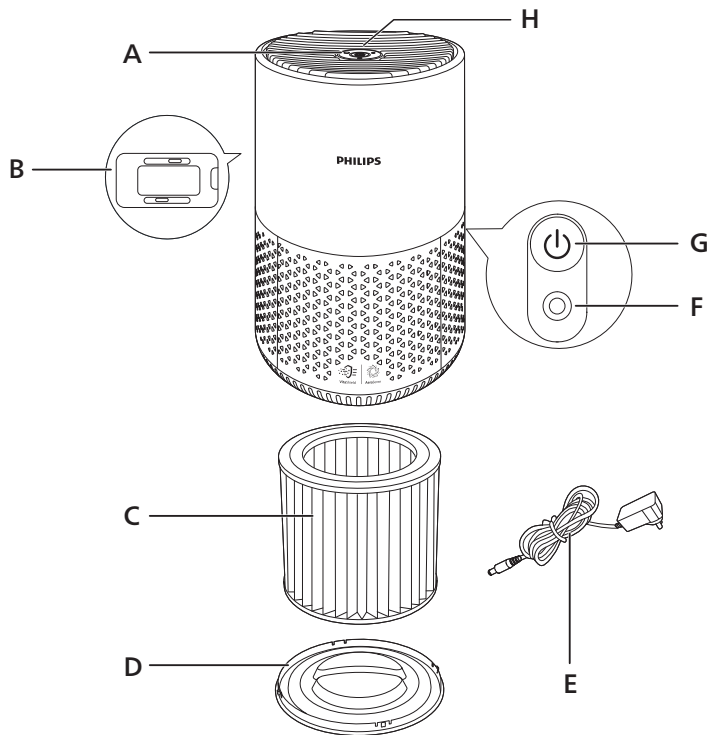

A	Oro išleidimo anga	E	Adapteris (KA1201A-2400500EU)
B	Oro kokybės jutiklis	F	Maitinimo lizdas
C	„NanoProtect HEPA“ ir priešfiltris (FY0611)	G	Maitinimo įjungimo / išjungimo mygtukas
D	Pagrindas	H	Valdymo skydelis

Valdiklių apžvalga

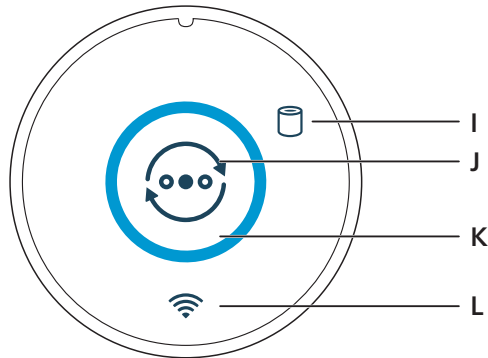

I	Filtro keitimo įspėjamasis signalas	K	Oro kokybės žiedas
J	Režimo perjungimo mygtukas	L	„Wi-Fi“ indikatorius

Pradžia

Filtro įdėjimas

Prieš naudodami nuimkite nuo filtro visas pakuotes.

Pastaba. Prieš įdėdami filtrą įsitikinkite, kad oro valytuvas yra atjungtas nuo elektros lizdo.

- 1 Pasukite korpusą prieš laikrodžio rodyklę, kad nuimtumėte jį nuo prietaiso. Ištraukite filtrą iš prietaiso.

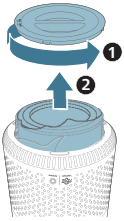

- 2 Nuimkite visas pakuotes nuo oro valymo filtro.

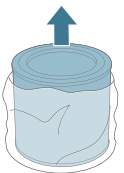

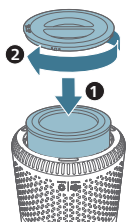

- 3 Įdėkite filtrą atgal į prietaisą. Uždėkite pagrindą ir pasukite jį pagal laikrodžio rodyklę, kad pritvirtintumėte.

„Wi-Fi“ indikatoriaus reikšmės

„Wi-Fi“ piktogramos būseną

Mirksi oranžine spalva

Nuolat šviečia oranžine spalva

Miksi baltai

Nuolat šviečia baltai

Išjungta

„Wi-Fi“ ryšio būseną

Jungiama prie išmaniojo telefono

Prijungta prie išmaniojo telefono

Jungiama prie serverio

Prijungta prie serverio

„Wi-Fi“ funkcija išjungta

„Wi-Fi“ ryšys



„Wi-Fi“ ryšio nustatymas pirmą kartą

- 1 Atsisiųskite programėlę „Philips Air+“ iš „App Store“ arba „Google Play“ ir ją įdiekite.
- 2 Norėdami įjungti oro valytuvą, įkiškite oro valytuvo kištuką į elektros lizdą ir paspauskite maitinimo mygtuką.
 - Pirmą kartą „Wi-Fi“ indikatorius  mirksi oranžine spalva.
- 3 Įsitikinkite, kad išmanusis telefonas ar planšetinis kompiuteris sėkmingai prijungtas prie „Wi-Fi“ tinklo.

Pastaba. Įjunkite „Bluetooth“ funkciją išmaniajame telefone, kad užtikrintumėte sklandų siejimą.

- 4 Paleiskite programėlę „Philips Air+“ ir spustelėkite **„Pridėti prietaisą“** ar paspauskite „+“ mygtuką ekrane. Norėdami prijungti oro valytuvą prie tinklo, vykdykite ekrane teikiamus nurodymus.



Pastaba.

Ši instrukcija galioja tik tuomet, kai oro valytuvą nustatomas pirmą kartą. Jei buvo pakeistas tinklas arba reikia nustatyti iš naujo (žr. '„Wi-Fi“ ryšio nustatymas iš naujo'), žr. skyrių „Wi-Fi“ ryšio nustatymas iš naujo“.

Jei norite prijungti daugiau nei vieną oro valytuvą prie išmaniojo telefono arba planšetinio kompiuterio, turite juos prijungti po vieną.

Įsitikinkite, kad atstumas tarp išmaniojo telefono ar planšetinio kompiuterio ir oro valytuvo yra mažesnis nei 10 m ir tarp jų nėra kliūčių.

„Wi-Fi“ ryšio nustatymas iš naujo

- 1 Norėdami įjungti oro valytuvą, įkiškite oro valytuvo kištuką į elektros lizdą ir paspauskite .
- 2 3 sek. spauskite , kol išgirsite pyptelėjimą.
 - Bus įjungtas oro valytuvo siejimo režimas.
 - „Wi-Fi“ indikatorius  mirksi oranžine spalva.
- 3 Atlikite skyriuje „Wi-Fi“ ryšio nustatymas pirmą kartą“ nurodytus 3–4 veiksmus.

Maitinimo prijungimas

Įspėjimas. Elektros srovės smūgio pavojus! Kai ištraukiate maitinimo laidą, visada ištraukite kištuką iš lizdo. Niekada netraukite už laido.

Galios adapterio prijungimas:

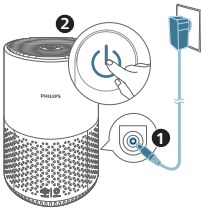

- pirmiausia prijunkite prie prietaiso elektros lizdo,
- tada – prie sieninio lizdo.



Oro valytuvo naudojimas



Įjungimas ir išjungimas

Pastaba. Kad valymas būtų optimalus, uždarykite duris ir langus.

- 1 Norėdami įjungti, paspauskite maitinimo mygtuką  oro valytuvo užpakalinėje pusėje.
 - Oro valytuvai pagal numatytąjį nustatymą veikia automatiškai režimu.
- 2 Norėdami išjungti oro valytuvą, dar kartą paspauskite maitinimo mygtuką .

Režimo nustatymo keitimas

Galite pasirinkti automatinį režimą, „Turbo“ režimą, vidutinio greičio režimą arba miego režimą paspausdami režimo perjungimo mygtuką . Oro kokybės žiedo ryškumas rodo tuo metu veikiančį režimą.

- Automatinis režimas:
 -  mygtukas įjungtas, automatiškai reguliuojamas ryškumas, žiedas šviečia baltai
- „Turbo“ režimas:
 -  mygtukas išjungtas, didžiausias ryškumas
- Vidutinio greičio režimas:
 -  mygtukas išjungtas, vidutinis ryškumas

- Miego režimas:

☺ mygtukas išjungtas, mažiausias ryškumas

Automatiniu režimu prietaisas automatiškai nustato ventiliatoriaus greitį pagal aplinkos oro kokybę.



„Turbo“ režimu oro valytuvas veikia didžiausiu greičiu.

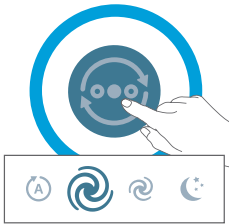

Vidutinio greičio režimu oro valytuvas veikia vidutiniu greičiu.



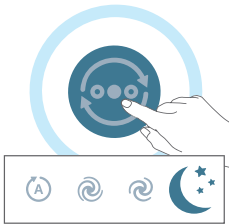

Miego režimu prietaisas veikia tyliai ir lėtai.



Gamyklinių nustatymų atkurimas

Nustatykite oro valytuvą iš naujo, atstatydami jo numatytuosius parametrus.

Pasikeitus tinklui ar „Philips“ paskyrai, nustatykite „Wi-Fi“ ryšį iš naujo.

- Vienu metu 10 sek. palaikykite paspaudę  ir  mygtukus, kol išgirsite pyptelėjimą.

Valymas

Pastaba. Valydami bet kurią prietaiso dalį nenaudokite abrazyvinių, agresyvių ar degių valymo priemonių, pvz., baliklio ar alkoholio.

Valymo planas

Dažnumas

Kai reikia

Valymo būdas

Prietaiso paviršių nuvalykite minkšta, sausa šluoste

Nuvalykite oro išleidimo angos dangtelį

Kas keturias savaites

Nuvalykite filtro paviršių

Oro valytuvo korpuso valymas

Reguliariai valykite oro valytuvo vidų ir išorę, kad nesikaupytų dulkės.

- 1 Naudokite minkštą, sausą šluostę oro valytuvo vidui ir išorei valyti.
- 2 Oro išėjimo angą taip pat galima valyti sausa, minkšta šluoste.

Dalelių jutiklio valymas

Valykite dalelių jutiklį kas 2 mėnesius, kad prietaisas veiktų optimaliai.

Pastaba.

Jei oro valytuvas naudojamas dulkejoje aplinkoje, jį gali reikėti valyti dažniau.

Jei drėgmės lygis patalpoje labai aukštas, ant dalelių jutiklio gali atsirasti kondensato ir oro kokybės lemputė gali rodyti prastesnę oro kokybę, net jei iš tikrųjų oro kokybė yra gera. Jei taip nutiktų, nuvalykite dalelių jutiklį.

- 1 Išjunkite oro valytuvą ir atjunkite jį nuo elektros lizdo.
- 2 Atidarykite oro kokybės jutiklio dangtį.

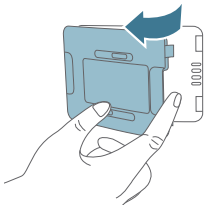



- 3 Nuvalykite dalelių jutiklį drėgnu vatos krapštuku.
- 4 Kruopščiai nusausinkite visas dalis sausu vatos krapštuku.

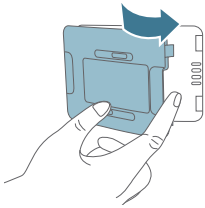

- 5 Uždarykite oro kokybės jutiklį.

Filtro paviršiaus valymas

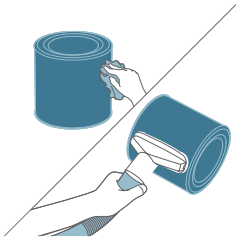

Nuvalykite filtro paviršių minkšta, drėgna šluoste arba nusiurbkite jį dulkių siurbliu.

Pastaba. Naudodami didelės galios ar pramoninį dulkių siurblį, galite sugadinti filtrą.

Filtro pakeitimas

Sveiko oro apsaugos užrakto reikšmės

Šiame prietaise yra sveiko oro apsaugos užraktas, padedantis užtikrinti, kad „NanoProtect“ filtras būtų optimalios būklės prietaisui veikiant. Filtrui beveik susidėvėjus, pradeda šviesti filtro keitimo įspėjimas (☐). Tai reiškia, kad reikia pakeisti filtrą.

Filtro pakeitimas

Pastaba.

Filtras neplaunamas ir pakartotinai nenaudojamas.

Prieš keisdami filtrą visada išjunkite oro valytuvą ir atjunkite jį nuo elektros lizdo.

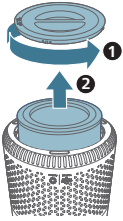

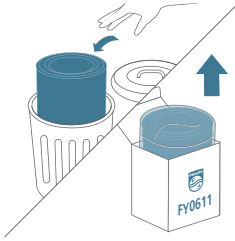

- 1 Pasukite korpusą prieš laikrodžio rodyklę, kad nuimtumėte jį nuo prietaiso. Ištraukite filtrą iš prietaiso.



- 2 Išmeskite panaudotą filtrą.

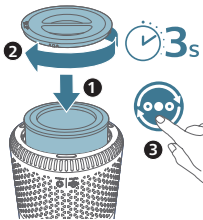
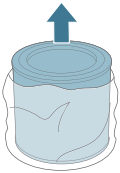

- 3 Nuimkite nuo naujo filtro visas pakavimo medžiagas.



- 4 Įdėkite filtrą į prietaisą. Uždėkite pagrindą ir pasukite jį pagal laikrodžio rodyklę, kad pritvirtintumėte.
- 5 Įjunkite oro valytuvo kištuką į sieninį elektros lizdą.
- 6 Norėdami įjungti prietaisą, paspauskite maitinimo mygtuką .
- 7 Paspauskite ir 3 sek. palaikykite paspaudę , kad iš naujo nustatytumėte filtro naudojimo trukmės skaitliuką.
- 8 Pakeitę filtrą, kruopščiai nusiplaukite rankas.

Filtro nustatymas iš naujo

Filtrą galite pakeisti ir anksčiau, nei ekrane parodomas filtro keitimo įspėjamas signalas (). Pakeitę filtrą turite iš naujo rankiniu būdu nustatyti filtro naudojimo trukmės skaitliuką.

- 1 Norėdami įjungti prietaisą, paspauskite maitinimo mygtuką .
- 2 Per 10 sek. po maitinimo įjungimo, paspauskite ir 5 sek. palaikykite režimo perjungimo mygtuką , kad iš naujo nustatytumėte filtro naudojimo trukmės skaitliuką.

Laikymas

- 1 Išjunkite oro valytuvą ir atjunkite jį nuo elektros lizdo.
- 2 Išvalykite oro valytuvą ir nuvalykite filtro (žr. „Valymas“) paviršių.
- 3 Prieš sandėliuodami palikite visas dalis gerai išdžiūti.
- 4 Įvyniokite filtrą į orui nelaidžius plastikinius maišus.
- 5 Laikykite oro valytuvą ir filtrą vėsioje, sausoje vietoje.
- 6 Visada sutvarkę filtrą kruopščiai nusiplaukite rankas.

Trikčių diagnostika ir šalinimas

Šiame skyriuje trumpai aprašomos dažniausios problemos, kurios kyla naudojant šį prietaisą. Jei negalite išspręsti problemos naudodamiesi toliau pateikta informacija, kreipkitės į savo šalies klientų aptarnavimo centrą.

Problema	Galimas sprendimas
Prietaisas neveikia net tada, kai yra prijungtas prie elektros lizdo.	Filtro keitimo įspėjimas šviečia, bet jūs nepakeitėte reikiamo filtro. Todėl dabar prietaisas yra užrakintas. Tokiu atveju pakeiskite filtrą ir iš naujo nustatykite filtro naudojimo trukmės skaitliuką.
Iš oro išėjimo angos išpučiamas oro srautas gerokai silpnesnis nei anksčiau.	Nešvarus filtro paviršius. Nuvalykite filtro (žr. „Valymas“) paviršių.
Oro kokybė negerėja, nors prietaisas veikia jau ilgą laiką.	Patikrinkite, ar nuo filtro nuimta pakavimo medžiaga. Įsitikinkite, kad filtras yra tinkamai įdėtas. Didelis kambario plotas arba prasta lauko oro kokybė. Kad valytų optimaliai, oro valytuvui veikiant uždarykite duris ir langus.
	Patalpoje yra oro taršos šaltinių. Pvz., rūkoma, ruošiamas maistas, naudojami smilkalai. Filtro naudojimo laikas beveik baigėsi. Pakeiskite filtrą nauju.
Iš prietaiso sklinda keistas kvapas.	Prietaisą naudojant pirmus kelis kartus gali sklirti plastiko kvapas. Tai normalu. Tačiau, jei iš prietaiso sklinda degėsių kvapas net išėmus filtrą, kreipkitės į savo „Philips“ pardavėją arba į „Philips“ įgaliotąjį techninės priežiūros centrą. Iš filtro gali sklirti kvapas, jei jis buvo kurį laiką naudojamas, dėl absorbuotų patalpoje esančių dujų. Rekomenduojama iš naujo suaktyvinti filtrą padedant jį tiesioginėje saulės šviesoje, kad galėtumėte naudoti pakartotinai. Jei kvapas išlieka, pakeiskite filtrą.
Prietaisas veikia ypač garsiai.	Patikrinkite, ar filtro pakuotė yra pašalinta. Prietaisas veiks dideliu greičiu, jei oro kokybė bus prasta, todėl bus girdimas didesnis triukšmas. Kai prietaisą naudojate miegamajame naktį, pasirinkite miego režimą.

Be to, neįprastai didelį garsą gali sukelti bet koks į oro išleidimo angą įkritęs daiktas. Nedelsdami išjunkite prietaisą ir jį apverskite, kad iškristų nepageidaujami daiktai.

Prietaisas vis dar rodo, kad reikia pakeisti filtrą, nors jį jau pakeičiau.

Galbūt iš naujo nenustatėte filtro naudojimo trukmės skaitliuko. Įjunkite prietaisą. Tada 3 sek. spauskite režimo perjungimo mygtuką (☺), kol  išsijungs.

Nesėkmingas „Wi-Fi“ nustatymas.

Jei maršruto parinktuvas, prie kurio prijungtas prietaisas, yra dviejų dažnių juostos ir šiuo metu neprišijungia prie 2,4 GHz tinklo, perjunkite į kitą to paties maršruto parinktuvo dažnių juostą (2,4 GHz) ir bandykite dar kartą susieti valytuvą. 5 GHz tinklai nepalaikomi.

Žiniatinklio autentifikavimo tinklai nepalaikomi.

Patikrinkite, ar valytuvus veikia „Wi-Fi“ maršruto parinktuvo veikimo diapazono ribose. Galite bandyti pastatyti oro valytuvą arčiau „Wi-Fi“ maršruto parinktuvo.

Patikrinkite, ar teisingas tinklo pavadinimas. Atkreipkite dėmesį į tinklo pavadinimo didžiąsias ir mažąsias raides.

Patikrinkite, ar „Wi-Fi“ ryšio slaptažodis teisingas. Atkreipkite dėmesį į slaptažodžio didžiąsias ir mažąsias raides.

Pabandykite iš naujo nustatyti pagal instrukcijas, pateiktas skyriuje „Wi-Fi“ ryšys“.

„Wi-Fi“ ryšį gali sutrikdyti elektromagnetiniai ar kitokie trikdžiai. Laikykite prietaisą atokiai nuo kitų elektroninių prietaisų, kurie gali sukelti trikdžių.

Patikrinkite, ar mobilusis prietaisas veikia skrydžio režimu. Įsitinkite, kad skrydžio režimas išjungtas, kai jungiate prie „Wi-Fi“ tinklo.

Norėdami sužinoti išsamesnių ir naujausių trikčių šalinimo patarimų, skaitykite pagalbos skyrių programėlėje.

Perspėjimai

Elektromagnetiniai laukai (EML)

Šis prietaisas atitinka taikomus standartus ir nuostatas dėl elektromagnetinių laukų poveikio.

Perdirbimas



Šis simbolis reiškia, kad šio gaminio negalima išmesti kartu su įprastomis buitinėmis atliekomis (2012/19/ES).

Laikykitės jūsų šalyje galiojančių taisyklių, kuriomis reglamentuojamas atskiras elektros ir elektronikos gaminių surinkimas. Tinkamai išmetus galima nuo neigiamų pasekmių apsaugoti aplinką ir žmonių sveikatą.

Garantija ir pagalba

„Versuni“ siūlo dviejų metų garantiją šiam gaminiui po jo pirkimo. Ši garantija negalioja, jei defekto priežastis yra netinkamas naudojimas arba prasta priežiūra. Mūsų garantija nepaveikia jūsų kaip vartotojo įstatyminių teisių. Prireikus daugiau informacijos arba norėdami pasinaudoti garantija, aplankykite mūsų žiniatinklio svetainę www.philips.com/support.

Dalių ir priedų užsakymas

Jeigu reikia pakeisti dalį arba norite nusipirkti papildomą dalį, kreipkitės į savo „Philips“ pardavėją arba apsilankykite adresu www.philips.com/support.

Jeigu iškilo problemų įsigyjant dalių, kreipkitės į savo šalies „Philips“ klientų aptarnavimo centrą.

Fontos

A készülék első használata előtt figyelmesen olvassa el a használati útmutatót, és őrizze meg későbbi használatra.

A legjobb teljesítmény érdekében javasoljuk, hogy győződjön meg róla, hogy a légtisztító a legújabb verzióra van frissítve. Ezt a frissítést az Air+ alkalmazáson keresztül végezheti el.

Veszély

- Az áramütés és/vagy tűz kockázatának elkerülése érdekében ne tisztítsa a készüléket vízzel, egyéb folyadékkal vagy (tűzveszélyes) tisztítószerekkel, és ne engedje, hogy azok a készülékbe kerüljenek.
- Ne permetezzen gyúlékony anyagokat, pl. rovarirtót vagy illatosítót a készülék közelében.

Figyelmeztetés

- A készülék csatlakoztatása előtt ellenőrizze, hogy a rajta feltüntetett feszültség egyezik-e a helyi hálózatával.
- Ha a hálózati kábel meghibásodott, a kockázatok elkerülése érdekében Philips szakszervizben vagy hivatalos szakszervizben ki kell cserélni.
- Ne használja a készüléket, ha az adapter, a hálózati vezeték vagy a készülék sérült.
- Kizárólag a készülékhez mellékelt, jóváhagyott adaptert (KA1201A-2400500EU) használja.
- A készüléket 8 éven felüli gyermekek, illetve csökkent fizikai, érzékelési vagy szellemi képességekkel rendelkező, vagy a készülék működtetésében járatlan személyek is használhatják, amennyiben ezt felügyelet mellett teszik, illetve ismerik a készülék biztonságos működtetésének módját és az azzal járó veszélyeket.
- Ne engedje, hogy gyermekek játsszanak a készülékkel.
- Gyermekek felügyelet nélkül nem tisztíthatják a készüléket és nem végezhetnek karbantartást rajta.
- Ne zárja el a levegőbemeneti és a levegőkimeneti nyílásokat, például ne helyezzen tárgyakat a levegőkimeneti nyílásra vagy a levegőbemeneti nyílás elé.
- Vigyázzon, hogy ne essen idegen tárgy a készülékbe a levegőkimeneti nyílásán keresztül.
- Normál WiFi interfész 802.11b/g/n alapon, 2,4 GHz-en, 100 mW-os EIRP maximális kimeneti teljesítménnyel.
- Bluetooth-verzió: 5.0 (LE) 2,4 GHz frekvencián, 10 mW-os EIRP értéknél kisebb RF-kimeneti teljesítménnyel.

Vigyázat!

- A készülék nem helyettesíti a megfelelő szellőztetést, a rendszeres porszívózást, illetve főzéskor a szagelszívó használatát.
- Mindig száraz, stabil és vízszintes felületen tárolja és használja a készüléket.
- Hagyjon legalább 20 cm szabad helyet a készülék körül, illetve hagyjon legalább 30 cm szabad helyet a készülék felett.

- Ne üljön vagy álljon a készülékre. Ne tegyen semmit a készülékre.
- Ne helyezze a készüléket közvetlenül légkondicionáló alá, nehogy a kicsapódó pára a készülékre csepegjen.
- Kizárólag az ehhez a készülékhez való, eredeti Philips szűrőket használja. Semmilyen más szűrőt ne használjon.
- A szűrő égése visszafordíthatatlan veszéllyel járhat az emberre nézve és/vagy veszélyeztetheti mások életét. Ne használja a szűrőt tüzelőanyagként vagy hasonló célokra.
- Ügyeljen, hogy ne csapódjanak kemény tárgyak a készülékhez (különösen a levegőbemeneti és a levegőkimeneti nyíláshoz).
- Ne dugja be az ujjait és más tárgyakat a levegőkimenetbe vagy -bemenetbe, mert az sérüléshez vagy a készülék meghibásodásához vezethet.
- Ne használja a készüléket, ha a helyiségben füstölő rovarriasztót, olajos párologtatót vagy füstölőt helyezett el, vagy vegyi gázok vannak a levegőben.
- Ne használja a készüléket gázkészülék, fűtőberendezés vagy kandalló közelében.
- A készülék elmozdítása, tisztítása, a szűrők kicserélése vagy egyéb karbantartás esetében először mindig kapcsolja ki a légtisztítót, majd húzza ki az adaptert a fali aljzatból.
- A készülék csak háztartási használatra alkalmas, normál működési körülmények között.
- Ne használja a készüléket nedves vagy magas hőmérsékletű helyiségekben, például fürdőszobában, mellékhelyiségben, konyhában vagy olyan helyiségben, ahol nagy a hőmérséklet-ingadozás.
- A készülék nem távolítja el a szén-monoxidot (CO) és a radont (Rn). Nem használható biztonsági eszközként az égési folyamatokkal és veszélyes vegyi anyagokkal kapcsolatos balesetek esetén.

Egyszerűsített EU megfeleléségi nyilatkozat

A DAP B.V. ezennel kijelenti, hogy az AC0651 típusú rádióberendezés megfelel a 2014/53/EU irányelvnek. Az EU megfeleléségi nyilatkozat teljes szövege a következő internetcímen érhető el: www.philips.com.

A légtisztító

Köszönjük, hogy Philips terméket vásárolt, és üdvözljük a Philips világában!
A Philips által biztosított támogatás teljes körű igénybevételéhez regisztrálja a terméket a www.philips.com/support oldalon.

A termék rövid bemutatása

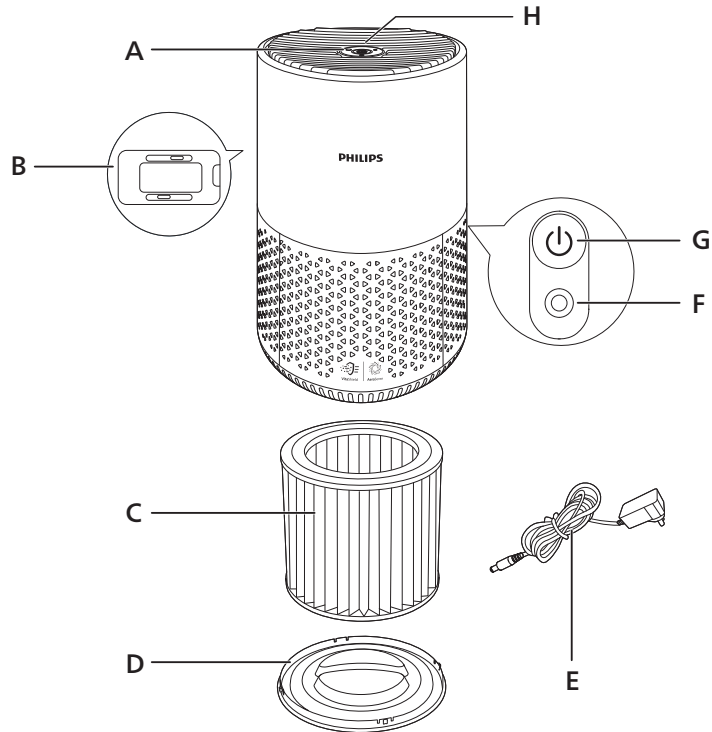

A	Levegőkimeneti nyílás	E	Adapter (KA1201A-2400500EU)
B	Levegőminőség-érzékelő	F	Fali aljzat
C	NanoProtect HEPA és előszűrő (FY0611)	G	Be-/kikapcsoló gomb
D	Talpazat	H	Kezelőpanel

Vezérlőszervek áttekintése

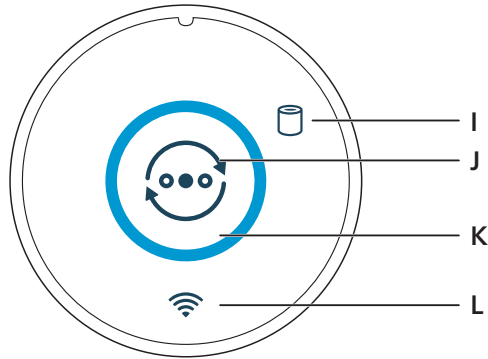

I Szűrőcsere-riasztás

K Levegőminőség-jelző gyűrű

J Üzemómváltó gomb

L Wi-Fi jelzőfény

Bevezetés

A szűrő behelyezése

Használat előtt távolítsa el a szűrő csomagolását.

Megjegyzés: Ellenőrizze, hogy a levegőtisztító hálózati csatlakozódugója ki van-e húzva a fali aljzatból, mielőtt behelyezné a szűrőt.

- 1 Forgassa el a talpazatot az óramutató járásával ellentétes irányban, és vegye le a készülékről. Húzza ki a szűrőt a készülékből.

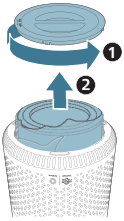

- 2 Távolítson el minden csomagolóanyagot a légtisztító szűrőről.

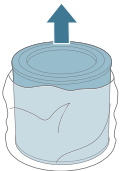

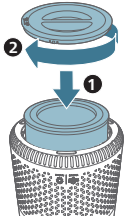

- 3 Helyezze vissza a szűrőt a készülékbe. Helyezze vissza a talpazatot, és az óramutató járásával megegyező irányba forgatva rögzítse.

A Wi-Fi jelzőfény megismerése

Wi-Fi ikon állapota

Narancssárgán villog

Folyamatos narancssárga fényel világít

Fehéren villog

Folyamatos fehér fényel világít

Ki

Wi-Fi kapcsolat állapota

Csatlakozás okostelefonhoz

Csatlakoztatva az okostelefonhoz

Csatlakozik a szerverhez

Csatlakoztatva a szerverhez

Wi-Fi funkció kikapcsolva

Wi-Fi kapcsolat



A Wi-Fi kapcsolat beállítása az első használatkor

- 1 Töltse le és telepítse a Philips „Air+” alkalmazást az App Store vagy a Google Play áruházból.
- 2 Csatlakoztassa a légtisztító csatlakozódugóját a fali aljzathoz, majd nyomja meg a légtisztító bekapcsológombját.
 - A Wi-Fi jelzőfény  narancssárgán villog az első alkalommal.
- 3 Ellenőrizze, hogy az okostelefon vagy táblagép csatlakoztatva van-e a Wi-Fi hálózathoz.

Megjegyzés: A zökkenőmentes párosítás érdekében engedélyezze okostelefonján a Bluetooth funkciót.

- 4 Indítsa el a Philips „Air+” alkalmazást, és kattintson az **„Eszköz hozzáadása”** gombra, vagy nyomja meg a képernyőn található „+” gombot. Kövesse a képernyőn megjelenő utasításokat a légtisztító hálózathoz történő csatlakoztatásához.



Megjegyzés:

Ez az utasítás csak a levegőtisztító első beállításakor érvényes. Ha a hálózat megváltozott, vagy a beállítást ismét (lásd: 'Állítsa vissza a Wi-Fi hálózati csatlakozást') el kell végezni, tekintse meg „A Wi-Fi kapcsolat visszaállítása” című fejezetet.

Ha egynél több légtisztítót szeretne az okostelefonjához vagy táblagépéhez csatlakoztatni, külön-külön el kell végeznie mindegyik légtisztító csatlakoztatását.

Győződjön meg arról, hogy az okostelefon vagy táblagép és a légtisztító közötti távolság nem nagyobb 10 méternél, és nincsenek akadályok az eszköz és a légtisztító között.

Állítsa vissza a Wi-Fi hálózati csatlakozást

- 1 Csatlakoztassa a levegőtisztító csatlakozódugóját a fali aljzathoz, majd nyomja meg a levegőtisztító  gombját.
- 2 Nyomja meg a  gombot 3 másodpercig, amíg hangjelzést nem hall.
 - A levegőtisztító párosítási üzemmódba lép.
 - A Wi-Fi jelzőfény  narancssárgán villog.
- 3 Kövesse „A Wi-Fi kapcsolat beállítása az első használatkor” című rész 3-4. lépését.

Tápcsatlakozás bekötése

Figyelmeztetés: Áramütésveszély! A váltakozó áramú hálózati kábel kihúzásakor minden esetben a csatlakozódugónál fogva húzza ki azt az aljzathoz. A kábelt tilos húzni.

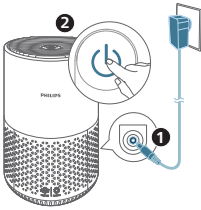



Csatlakoztassa a hálózati adaptert:

- először a készüléken található aljzatba;
- majd a fali aljzatba.

A légtisztító használata

Be- és kikapcsolás

Megjegyzés: Az optimális tisztítási teljesítményért csukja be az ajtókat és ablakokat.



- 1 A készülék bekapcsolásához nyomja meg a légtisztító hátulján található bekapcsológombot ().
- A légtisztító alapértelmezés szerint Automatikusan üzemmódban működik.
- 2 A készülék kikapcsolásához nyomja meg ismét a  be-/kikapcsoló gombot.

Az üzemmód-beállítás módosítása

Az üzemmódváltó gomb () lenyomásával az Automatikusan, a Turbó, a Közepes, illetve az Alvó üzemmód közül választhat. A levegőminőség-jelző gyűrű fényereje az aktuális üzemmódot jelzi:

- Automatikusan üzemmód:

 gomb bekapcsolva, automatikus fényerőszint, és a fehér gyűrű lámpája világít

- Turbó üzemmód:
 gomb kikapcsolva, legmagasabb fényerőszint
- Közepes üzemmód:
 gomb kikapcsolva, közepes fényerőszint
- Alvó üzemmód:
 gomb kikapcsolva, legalacsonyabb fényerőszint

Automatikus üzemmódban a készülék a környezeti levegő minősége alapján automatikusan kiválasztja a ventilátorsebességet.

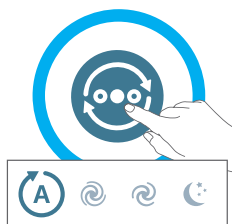

Turbó üzemmódban a légtisztító a legnagyobb sebességen működik.

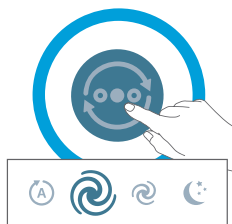

Közepes üzemmódban a légtisztító közepes sebességen működik.

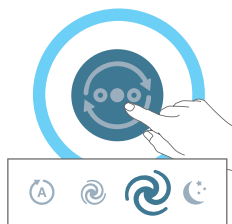

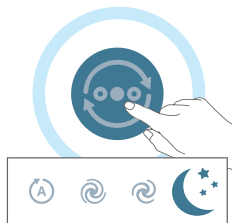

Alvó üzemmódban a légtisztító csendesen működik nagyon alacsony sebességgel.



Gyári beállítások (reset)

Állítsa vissza a légtisztítót az alapértelmezett állapotba való visszatéréshez.

Állítsa vissza a Wi-Fi kapcsolatot, mikor az alapértelmezett hálózat vagy Philips fiók megváltozik.

- Nyomja meg egyszerre a  és  gombot 10 másodpercig, amíg hangjelzést nem hall.

Tisztítás

Megjegyzés: A készülék alkatrészeinek tisztításához soha ne használjon súrolószert, valamint agresszív vagy gyúlékony tisztítószeret, pl. fehérítőt vagy alkoholt.

Tisztítás ütemezése

Frekvencia

Amikor szükséges

Tisztítási módszer

A készülék burkolatát száraz kendővel törölje le

Tisztítsa meg a levegőkimeneti nyílás fedelét

Négyhetente

Tisztítsa meg a szűrő felületét

A levegőtisztító házának tisztítása

A por lerakódásának megelőzése érdekében rendszeresen tisztítsa meg a légtisztítót kívül és belül.

- 1 Törölje meg a légtisztítót kívül és belül egy puha, száraz ruhával.
- 2 A levegőkimeneti nyílás is megtisztítható puha, száraz ruhával.

A részecskeérzékelő tisztítása

A részecskeérzékelő optimális működése érdekében 2 havonta végezze el a készülék tisztítását.

Megjegyzés:

Ha a légtisztítót poros környezetben használják, elképzelhető, hogy gyakrabban kell tisztítani.

Ha a helyiség páratartalma nagyon magas, páralecsapódás alakulhat ki a részecskeérzékelőn, és a levegőminőség jelzőfénye rosszabb levegőminőséget jelezhet ki még jó minőségű levegő esetén is. Ez esetben tisztítsa meg a részecskeérzékelőt.

- 1 Kapcsolja ki a légtisztítót, és húzza ki a hálózati aljzatból.

2 Nyissa fel a levegőminőség-érzékelő burkolatát.

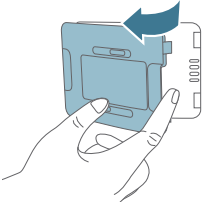

- 3 Tisztítsa meg a részecskeérzékelőt nedves fültisztító pálcikával.
4 Minden alkatrészt gondosan töröljön szárazra száraz fültisztító pálcikával.



5 Zárja be a levegőminőség-érzékelőt.

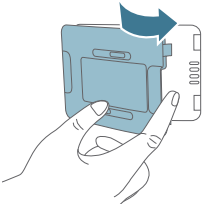

A szűrő felületének megtisztítása

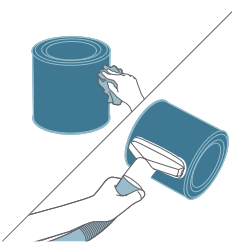

A szűrő felületét puha, nedves ruhával törölje le, vagy tisztítsa meg porszívóval.

Megjegyzés: Ha nagy teljesítményű/ipari porszívót használ, azzal kárt tehet a szűrőben.

A szűrő cseréje

Az egészséges levegővel kapcsolatos biztonsági figyelmeztetés megismerése

A készülék a NanoProtect szűrő optimális működés közbeni állapotának megőrzése érdekében az egészséges levegő védelméért felelős záró

mechanizmussal van ellátva. Ha a szűrő szavatossága közel van a lejáráthoz, a cserére figyelmeztető fény (☹️) világít.

A szűrő cseréje

Megjegyzés:

A szűrő nem mosható, és nem használható fel újra.

A szűrő cseréje előtt mindig kapcsolja ki a légtisztítót, és húzza ki a hálózati csatlakozódugóját a fali aljzatból.

1 Forgassa el a talpazatot az óramutató járásával ellentétes irányban, és vegye le a készülékről. Húzza ki a szűrőt a készülékből.

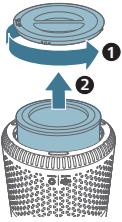

2 Dobja el a használt szűrőt.

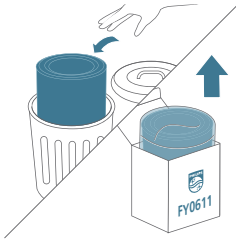

3 Távolítson el minden csomagolóanyagot az új szűrőről.

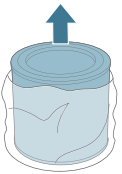

4 Helyezze a szűrőt a készülékbe. Helyezze vissza a talpazatot, és az óramutató járásával megegyező irányba forgatva rögzítse.

5 Csatlakoztassa a légtisztító hálózati dugóját a fali aljzatba.

6 A  bekapcsológombbal kapcsolja be a készüléket.

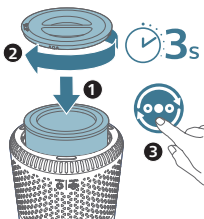

7 Tartsa lenyomva a  gombot 3 másodpercig a szűrő élettartam-számlálójának lenullázásához.

8 Alaposan mosson kezet a szűrő cseréjét követően.



Szűrő visszaállítása

Az előtt is kicserélheti a szűrőt, mielőtt a szűrőcsere-riasztás () megjelenne a kijelzőn. A szűrő cseréje után manuálisan le kell nulláznia a szűrő élettartam-számlálóját.

- 1 Nyomja meg a bekapcsológombot () a készülék bekapcsolásához.
- 2 A bekapcsolást követő 10 másodpercen belül nyomja meg, és tartsa lenyomva az üzemmódváltó gombot () 5 másodpercig a szűrő élettartam-számlálójának lenullázásához.

Tárolás

- 1 Kapcsolja ki a levegőtisztítót, és húzza ki a hálózati aljzatból.
- 2 Tisztítsa meg a légtisztítót és a szűrő (lásd: 'Tisztítás') felületét.
- 3 Hagyja teljesen megszáradni az összes alkatrészt, mielőtt elteszi azokat.
- 4 Csomagolja be a szűrőt légmentesen záró műanyag zacskóba.
- 5 Száraz, hűvös helyen tárolja a légtisztítót és a szűrőt.
- 6 A szűrő érintése után mindig alaposan mosson kezet.

Hibaelhárítás

Ez a fejezet részletesen foglalkozik a készülékkel kapcsolatban leggyakrabban felmerülő problémákkal. Ha a hibát az alábbi útmutató segítségével nem tudja elhárítani, forduljon a helyi vevőszolgálathoz.

Probléma	Lehetséges megoldás
A készülék csatlakozik az elektromos hálózathoz, mégsem működik.	A szűrőcsere-riasztás villog, Ön azonban még nem cserélte ki a megfelelő szűrőt. Ennek eredményeképpen a készülék zárja magát. Ebben az esetben cserélje ki a szűrőt, és nullázza le a szűrő élettartam-számlálóját.
A levegőkimenetből távozó légáram jelentősen gyengébb, mint korábban.	A szűrő felülete szennyezett. Tisztítsa meg a szűrő (lásd: 'Tisztítás') felületét.
A levegőminőség nem javul, pedig a készülék hosszú ideje működésben van.	Ellenőrizze, hogy a csomagolóanyag le lett-e véve a szűrőről. Győződjön meg róla, hogy a szűrő megfelelően be van-e helyezve. A helyiség mérete nagy, vagy a kültéri levegő minősége rossz.
	Az optimális tisztítási teljesítményért, kérjük, csukja be az ajtókat és ablakokat a légtisztító üzemeltetése közben.
	Szennyezőforrás található a beltéren. Ez lehet dohányzás, sütés/főzés, illetve füstölő.
	A szűrő az élettartama végéhez ér. Cserélje ki a szűrőt újra.

A készülék használatakor furcsa szag keletkezik.

Előfordulhat, hogy az első néhány használat alkalmával a készülék műanyagszagot bocsát ki. Ez normális jelenség. Ha azonban a készülék még a szűrő eltávolítása után is égett szagot áraszt, lépjen kapcsolatba egy Philips értékesítővel vagy egy hivatalos Philips márkaszervizzel. Előfordulhat, hogy a szűrő kellemetlen szagot áraszt, ha már egy ideje használatban van. Ez a beltéri gázok abszorpciója miatt van. Javasoljuk, hogy ismételt használatához aktiválja újra a szűrőt azáltal, hogy közvetlen napfénynek teszi ki. Ha a szagot továbbra is érzi, cserélje ki a szűrőt.

A készülék nagyon hangos.

Ellenőrizze, hogy a szűrő csomagolása el lett-e távolítva.

Ha a levegő minősége rossz, a készülék nagy sebességen működik, ami nagyobb zajt válthat ki. Amennyiben éjszaka a hálószobában használja a készüléket, válassza az Alvó sebességet.

Az is rendellenes, hangos zajt válthat ki, ha valami beesik a levegőkimeneti nyílásba. Azonnal kapcsolja ki a készüléket, és fordítsa azt fejjel lefelé, hogy kieshessen belőle az adott tárgy.

A készülék még mindig azt jelzi, hogy ki kell cserélnem egy szűrőt, pedig már megtettem.

Előfordulhat, hogy nem nullázta le a szűrő élettartam-számlálóját. Kapcsolja be a készüléket. Ezt követően nyomja meg és tartsa lenyomva az üzemmódváltó gombot (☺) 3 másodpercig, amíg a  eltűnik.

A Wi-Fi beállítás nem sikerült.

Ha az útválasztó – amelyhez a készülék kapcsolódik – kétsávós, és jelenleg nem kapcsolódik 2,4 GHz-es hálózathoz, kapcsoljon át másik sávra ugyanezen az útválasztón (2,4 GHz), majd próbálja meg ismét a tisztító párosítását. 5 GHz-es hálózatok nem támogatottak.

A webhitelesítési hálózatok nem támogatottak.

Ellenőrizze, hogy a készülék a Wi-Fi útválasztó hatótávolságán belül van-e. Próbálja meg közelebb vinni a levegőtisztítót a Wi-Fi útválasztóhoz.

Ellenőrizze, hogy a hálózat neve megfelelő-e. A hálózat nevének meg kell különböztetni a kis- és nagybetűket.

Ellenőrizze, hogy helyes-e a beírt Wi-Fi jelszó. A jelszónál meg kell különböztetni a kis- és nagybetűket.

Próbálja meg újra a beállítást „A Wi-Fi kapcsolat” című fejezetben leírtak szerint.

A Wi-Fi csatlakozását zavarhatják elektromágneses vagy egyéb interferenciák. Tartsa távol a készüléket az esetleg interferenciákat okozó egyéb elektromos berendezésektől.

Ellenőrizze, hogy a mobileszköze repülőgép üzemmódban van-e. Ellenőrizze, hogy a repülőgép üzemmód ki van-e kapcsolva, amikor a Wi-Fi hálózathoz csatlakozik.

Tekintse meg az alkalmazás súgó részét az átfogó és naprakész hibaelhárítási javaslatok megtekintéséhez.

Nyilatkozatok

Elektromágneses mezők (EMF)

A készülék megfelel az elektromágneses terekre érvényes vonatkozó szabványoknak és előírásoknak.

Újrahasznosítás



Ez a szimbólum azt jelenti, hogy a termék nem kezelhető normál háztartási hulladékként (2012/19/EU).

Kövesse az országában érvényes, az elektromos és elektronikus készülékek hulladékkezelésére vonatkozó jogszabályokat. A megfelelő hulladékkezelés segítséget nyújt a környezettel és az emberi egészséggel kapcsolatos negatív következmények megelőzésében.

Garancia és terméktámogatás

A Versuni a vásárlás után két év jótállást ad a termékre. Ez a jótállás nem érvényes, ha a hiba helytelen használatra vagy nem megfelelő karbantartásra vezethető vissza. Ez a jótállás nem érinti az Ön törvény adta fogyasztói jogait. További információért vagy a jótállás érvényesítéséhez látogasson el webhelyünkre: www.philips.com/support.

Alkatrészek és tartozékok rendelése

Ha ki szeretne cserélni egy alkatrészt, vagy újat szeretne vásárolni, forduljon a területileg illetékes Philips márkakereskedőhöz, vagy látogasson el a www.philips.hu/support weboldalra.

Ha az alkatrészek beszerzésével kapcsolatban probléma merül fel, forduljon az országára Philips vevőszolgálatához.

Belangrijk

Lees deze gebruiksaanwijzing zorgvuldig door voordat u het apparaat gaat gebruiken. Bewaar de gebruiksaanwijzing om deze zo nodig later te kunnen raadplegen.

Voor de beste prestaties dient u ervoor te zorgen dat uw zuiveraar is geüpgraded naar de nieuwste versie. U kunt deze upgrade uitvoeren via de Air+ app.

Gevaar

- Maak het apparaat niet schoon met (ontvlambare) schoonmaakmiddelen, water of andere vloeistoffen en zorg dat deze niet in het apparaat komen. Zo voorkomt u elektrische schokken en/of brandgevaar.
- Spuit geen brandbare materialen zoals insecticiden of parfum rond het apparaat.

Waarschuwing

- Controleer of het voltage dat wordt aangegeven op het apparaat overeenkomt met de plaatselijke netspanning voordat u het apparaat aansluit.
- Indien het netsnoer beschadigd is, moet het worden vervangen door Philips, een door Philips geautoriseerd servicecentrum of personen met vergelijkbare kwalificaties om gevaar te voorkomen.
- Gebruik het apparaat niet als de adapter, het netsnoer of het apparaat zelf beschadigd is.
- Gebruik uitsluitend de originele netaansluiting (KA1201A-2400500EU) die bij het apparaat is geleverd.
- Dit apparaat kan worden gebruikt door kinderen vanaf 8 jaar en door personen met verminderde lichamelijke, zintuiglijke of geestelijke capaciteiten of weinig ervaring en kennis, mits zij toezicht of instructie hebben ontvangen aangaande veilig gebruik van het apparaat, en zij de gevaren van het gebruik begrijpen.
- Kinderen mogen niet met het apparaat spelen.
- Reiniging en onderhoud mogen niet zonder toezicht door kinderen worden uitgevoerd.
- De luchtinlaat en -uitlaat mogen niet worden geblokkeerd. Leg dus geen voorwerpen boven op de luchtuitlaat of voor de luchtinlaat.
- Zorg ervoor dat er geen vreemde voorwerpen in het apparaat komen via de luchtuitlaat.
- Standaard Wi-Fi-interface op basis van 802,11 b/g/n bij 2,4GHz met een maximaal uitgangsvermogen van 100 mW EIRP.
- Bluetooth-versie 5.0 (LE) op een frequentie van 2,4GHz met RF-uitgang Minder dan 10 mW EIRP.

Let op

- Dit apparaat is geen vervanging voor goede ventilatie, regelmatig stofzuigen of het gebruik van een afzuigkap of ventilator tijdens het koken.

- Plaats en gebruik het apparaat altijd op een droge, stabiele, vlakke en horizontale ondergrond.
- Laat minimaal 20 cm vrij rondom het apparaat. Laat boven het apparaat minimaal 30 cm vrij.
- Niet op het apparaat zitten of staan. Plaats geen voorwerpen op het apparaat.
- Plaats het apparaat niet direct onder een airconditioning. Zo voorkomt u dat er condensdruppels op het apparaat terechtkomen.
- Gebruik alleen oorspronkelijke, speciaal voor dit apparaat bestemde filters van Philips. Gebruik geen andere filters.
- Verbranding van het filter kan leiden tot levensgevaarlijke situaties voor uzelf en/of anderen. Gebruik het filter niet als brandstof of voor soortgelijke doeleinden.
- Stoot niet met harde voorwerpen tegen het apparaat (dit geldt in het bijzonder voor de luchtinlaat en -uitlaat).
- Steek geen vingers of objecten in de luchtinlaat of -uitlaat om lichamelijk letsel of schade aan het apparaat te voorkomen.
- Gebruik dit apparaat niet als u insectenwerende middelen hebt gebruikt die rook verspreiden of in ruimten waar zich olieresten bevinden, waar wierook wordt gebrand of waar chemische dampen hangen.
- Gebruik het apparaat niet in de buurt van apparaten die op gas werken, verwarmingsapparatuur of open haarden.
- Wanneer u het apparaat wilt verplaatsen of schoonmaken, de filters wilt vervangen of andere onderhoudswerkzaamheden wilt uitvoeren, moet u de luchtzuiveraar altijd eerst uitschakelen en de stekker van de adapter uit het stopcontact halen.
- Het apparaat is uitsluitend bedoeld voor huishoudelijk gebruik bij normale gebruiksomstandigheden.
- Gebruik het apparaat niet in (zeer) vochtige ruimten of in ruimten met een hoge omgevingstemperatuur, zoals een badkamer, toilet of keuken, of in een ruimte waar de temperatuur sterk kan schommelen.
- Koolmonoxide (CO) en radon (Rn) worden niet door dit apparaat verwijderd. Het apparaat kan niet als beveiliging worden gebruikt bij ongevallen met verbrandingsprocessen of gevaarlijke chemicaliën.

Vereenvoudigde conformiteitsverklaring (EU)

DAP B.V. verklaart hierbij dat de radioapparatuur van het type AC0651 voldoet aan richtlijn 2014/53/EU. De volledige tekst van de conformiteitsverklaring (EU) kan worden gevonden op de volgende website: www.philips.com.

Uw luchtzuiveraar

Gefeliciteerd met uw aankoop en welkom bij Philips!

Registreer uw product op www.philips.com/support om optimaal gebruik te kunnen maken van de door Philips geboden ondersteuning.

Productoverzicht

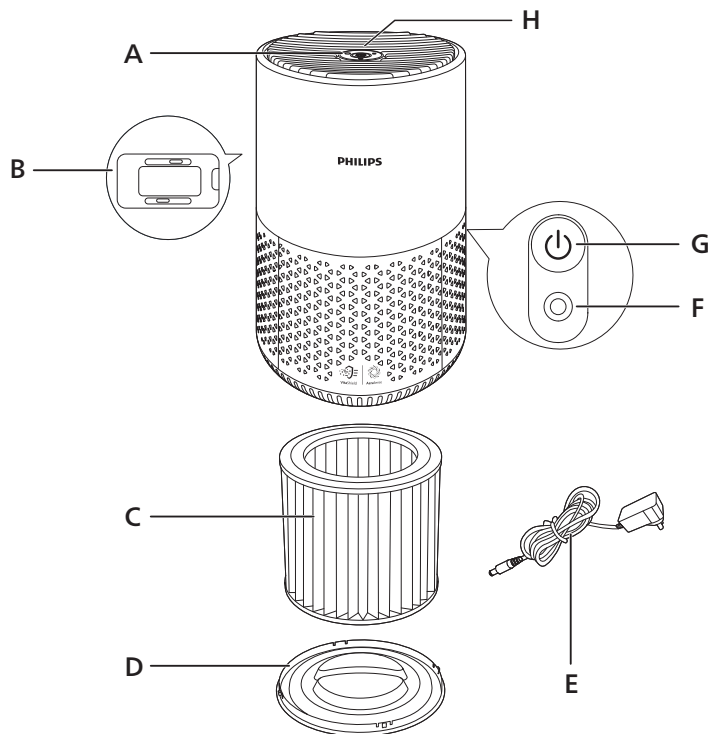

A	Luchtuitlaat	E	Adapter (KA1201A-2400500EU)
B	Luchtqualiteitssensor	F	Netspanningsaansluiting
C	NanoProtect HEPA- en voorfilter(FY0611)	G	Aan/uit-knop
D	Basisstation	H	Bedieningspaneel

Overzicht van de knoppen

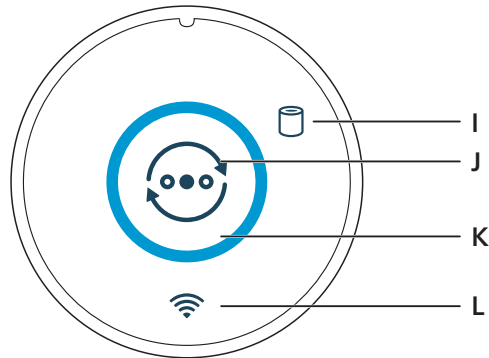

I	Waarschuwing voor filtervervangning	K	Luchtkwaliteitring
J	Modusschakelaar	L	Wi-Fi-indicator

Aan de slag

Het filter plaatsen

Verwijder al het verpakkingsmateriaal van het filter voor gebruik.

Opmerking: Zorg ervoor dat de luchtzuiveraar niet op het stopcontact is aangesloten voordat u het filter plaatst.

- 1 Draai de voet linksom om deze van het apparaat te verwijderen. Haal het filter uit het apparaat.

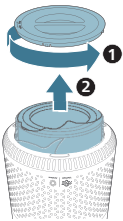

- 2 Verwijder al het verpakkingsmateriaal van het luchtzuiveringsfilter.

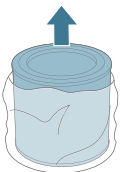

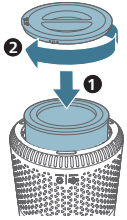

- 3 Plaats het filter terug in het apparaat. Plaats de voet terug en draai deze rechtsom om te bevestigen.

De werking van de Wi-Fi-indicator

Wi-Fi-pictogramstatus

Knippert oranje

Brandt oranje

Knippert wit

Brandt wit

Uit

Wi-Fi-verbindingstatus

Verbinding maken met de smartphone

Verbonden met de smartphone

Maakt verbinding met de server

Verbonden met de server

Wi-Fi-functie uitgeschakeld

Wi-Fi-verbinding



De Wi-Fi-verbinding voor de eerste keer instellen

- 1 Download en installeer de Philips Air+-app via de App Store of via Google Play.
- 2 Steek de stekker van de luchtzuiveraar in het stopcontact en druk op de aan-uitknop om de luchtzuiveraar in te schakelen.
 - De Wi-Fi-indicator  knippert de eerste keer oranje.
- 3 Controleer of uw smartphone of tablet met uw Wi-Fi-netwerk is verbonden.

Opmerking: Schakel Bluetooth in op uw smartphone om eenvoudig te koppelen.

- 4 Open de Philips 'Air+'-app en klik op '**Een apparaat toevoegen**' of druk op de knop '+' op het scherm. Volg de instructies op het scherm om de luchtzuiveraar met uw netwerk te verbinden.



Opmerking:

Deze instructie geldt alleen wanneer de luchtzuiveraar voor de eerste keer wordt ingesteld. Als het netwerk is gewijzigd of de installatie opnieuw (zie 'De Wi-Fi-verbinding opnieuw instellen') moet worden uitgevoerd, raadpleeg dan hoofdstuk 'Wi-Fi-verbinding opnieuw instellen'.

Als u meerdere luchtzuiveraars aan uw smartphone of tablet wilt koppelen, moet u dit één voor één doen.

Zorg ervoor dat de afstand tussen uw smartphone of tablet en de luchtzuiveraar minder dan 10 meter is en dat er geen obstakels zijn.

De Wi-Fi-verbinding opnieuw instellen

- 1 Steek de stekker van de luchtzuiveraar in het stopcontact en druk op  om de luchtzuiveraar in te schakelen.
- 2 Houd  3 seconden ingedrukt tot u een piepton hoort.
 - De luchtzuiveraar schakelt over naar de koppelingsmodus.
 - De Wi-Fi-indicator  knippert oranje.
- 3 Volg stap 3 en 4 in het hoofdstuk 'De Wi-Fi-verbinding voor de eerste keer instellen'.

Aansluiten op de netvoeding

Waarschuwing: Risico op elektrische schok! Wanneer u het netsnoer loskoppelt, moet u altijd de stekker uit het stopcontact halen. Trek nooit aan het snoer.

Sluit de netspanningsadapter aan op:

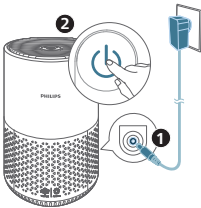

- Eerst de stroomaansluiting op het apparaat.
- Daarna het stopcontact in de muur.



De luchtzuiveraar gebruiken



In- en uitschakelen

Opmerking: Sluit deuren en ramen voor optimale zuiveringsprestaties.

- 1 Druk op de aan-uitknop  aan de achterkant van de luchtzuiveraar om het apparaat in te schakelen.
 - De luchtzuiveraar staat standaard in de automatische modus.
- 2 Druk nogmaals op de aan-uitknop  om de luchtzuiveraar uit te schakelen.

De modusinstelling wijzigen

U kunt kiezen tussen de automatische modus, de turbomodus, de normale modus en de slaapmodus door op de modusschakelaar te drukken . De helderheid van de luchtkwaliteitsring geeft de huidige modus weer:

- Automatische modus:
 -  knop aan, automatische helderheid, witte lichtring brandt
- Turbomodus:
 -  knop uit, hoogste helderheid
- Normale modus:
 -  knop uit, gemiddelde helderheid
- Slaapmodus:

 knop uit, laagste helderheid

In de automatische modus stemt het apparaat de ventilatorsnelheid automatisch af op de luchtkwaliteit in de omgeving.



In de turbomodus werkt de luchtzuiveraar op de hoogste snelheid.

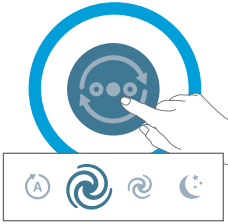

In de normale modus werkt de luchtzuiveraar op gemiddelde snelheid.





In de slaapmodus werkt het apparaat heel stil op lage snelheid.



Terug naar fabrieksinstellingen

Reset de luchtzuiveraar om de standaardstatus te herstellen.

Stel de Wi-Fi-verbinding opnieuw in als uw standaardnetwerk of Philips-account is gewijzigd.

- Houd de  en  knop tegelijkertijd 10 seconden ingedrukt tot u een piepje hoort.

Schoonmaken

Opmerking: Maak het apparaat nooit schoon met schurende, agressieve of brandbare schoonmaakmiddelen zoals bleek of alcohol.

Schoonmaakschema

Frequentie

Wanneer nodig

Schoonmaakmethode

Veeg het oppervlak van het apparaat schoon met een zachte, droge doek

Reinig het luchtuitlaatdeksel

Om de vier weken

Maak de buitenkant van het filter schoon

De behuizing van de luchtzuiveraar reinigen

Reinig regelmatig de binnen- en buitenkant van de luchtzuiveraar om ophoping van stof te voorkomen.

- 1 Gebruikt een zachte, droge doek voor het schoonmaken van zowel de binnen- als buitenkant van de luchtzuiveraar.
- 2 U kunt de luchtuitlaat ook schoonmaken met een droge, zachte doek.

De deeltjessensor schoonmaken

Maak de deeltjessensor om de 2 maanden schoon om het apparaat optimaal te laten functioneren.

Opmerking:

Als de luchtzuiveraar in een stoffige omgeving wordt gebruikt, moet het apparaat mogelijk vaker worden gereinigd.

Als de luchtvochtigheid in de kamer erg hoog is, kan condensatie ontstaan op de deeltjessensor, waardoor het lampje kan duiden op een slechte luchtkwaliteit, terwijl de luchtkwaliteit in feite goed is. In dit geval maakt u de deeltjessensor schoon.

- 1 Schakel de luchtzuiveraar uit en haal de stekker uit het stopcontact.
- 2 Open het klepje van de luchtkwaliteitssensor.

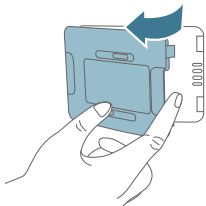

- 3 Maak de deeltjessensor schoon met een vochtig wattenstaafje.
- 4 Droog alle onderdelen grondig af met een droog wattenstaafje.



- 5 De luchtkwaliteitssensor reinigen

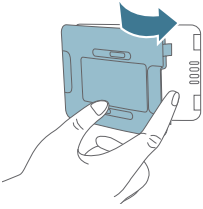

Het oppervlak van het filter schoonmaken

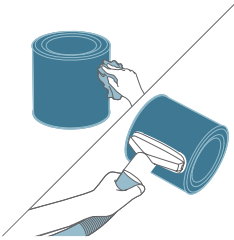

Maak het oppervlak van het filter schoon met een zachte, vochtige doek of een stofzuiger.

Opmerking: Een krachtige/industriële stofzuiger kan het filter beschadigen.

Het filter vervangen

Werking van het HealthyAir Protect Lock

Dit apparaat is voorzien van een HealthyAir Protect Lock die ervoor zorgt dat het NanoProtect-filter optimaal functioneert wanneer het apparaat in werking is. Wanneer het filter bijna verlopen is, licht het filtervervangingslampje (☐) op, wat aangeeft dat het filter moet worden vervangen.

Het filter vervangen

Opmerking:

Het filter mag niet worden afgewassen of hergebruikt.

Schakel de luchtzuiveraar altijd uit en haal de stekker uit het stopcontact voordat u het filter vervangt.

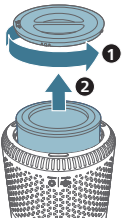

- 1 Draai de voet linksom om deze van het apparaat te verwijderen. Haal het filter uit het apparaat.

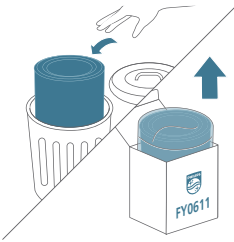

- 2 Gooi het gebruikte filter weg.

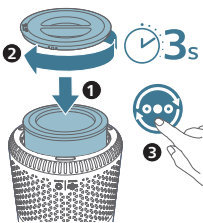
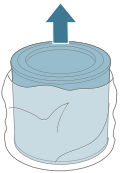

- 3 Verwijder al het verpakkingsmateriaal van het nieuwe filter.



- 4 Plaats het filter in het apparaat. Plaats de voet terug en draai deze rechtsom vast.
- 5 Steek de stekker van de luchtzuiveraar in het stopcontact.
- 6 Druk op de aan-uitknop  om het apparaat in te schakelen.
- 7 Houd  3 seconden ingedrukt om de levensduurteller van het filter te resetten.
- 8 Was uw handen grondig nadat u het filter hebt vervangen.

Filter resetten

U kunt het filter ook vervangen voordat er een waarschuwingssignaal () op het scherm wordt weergegeven. Nadat u het filter hebt vervangen, moet u de levensduurteller van het filter handmatig resetten.

- 1 Druk op de aan-uitknop () om het apparaat in te schakelen.
- 2 Houd binnen 10 seconden na het inschakelen de modusschakelaar () 5 seconden ingedrukt om de levensduurteller van het filter te resetten.

Opbergen

- 1 Schakel de luchtzuiveraar uit en haal de stekker uit het stopcontact.
- 2 Maak de luchtzuiveraar en de buitenkant van het filter (zie 'Schoonmaken') schoon.
- 3 Laat alle onderdelen goed drogen voordat u ze opbergt.
- 4 Wikkel het filter in luchtdichte plastic zakken.
- 5 Bewaar de luchtzuiveraar en het filter op een koele, droge plek.
- 6 Was uw handen altijd grondig nadat u een filter hebt aangeraakt.

Problemen oplossen

Dit hoofdstuk behandelt in het kort de problemen die u kunt tegenkomen tijdens het gebruik van uw apparaat. Als u er niet in slaagt het probleem op te lossen met behulp van de onderstaande informatie, neem dan contact op met het Consumer Care Centre in uw land.

Probleem	Mogelijke oplossing
Het apparaat werkt niet, maar de stekker zit wel in het stopcontact.	Het filtervervangingslampje knippert maar u hebt het betreffende filter niet vervangen. Nu is het apparaat vergrendeld. Vervang in dit geval het filter en reset de levensduurteller van het filter.
De luchtstroom afkomstig uit de luchtuitlaat is aanzienlijk zwakker dan voorheen.	De buitenkant van het filter is vuil. Maak de buitenkant van het filter (zie 'Schoonmaken') schoon.
De luchtkwaliteit wordt niet beter, ook niet als het apparaat al gedurende een langere tijd is ingeschakeld.	Controleer of het verpakkingsmateriaal van het filter is verwijderd. Controleer of het filter goed is geplaatst. De ruimte is groot of de kwaliteit van de buitenlucht is slecht. Voor een optimale luchtzuivering sluit u deuren en ramen wanneer u de luchtzuiveraar gebruikt.
	Er zijn bronnen van verontreiniging binnenshuis. Bijvoorbeeld: roken, koken, wierook.
	Het filter heeft het einde van de levensduur bereikt. Vervang het filter.
Het apparaat produceert een rare geur.	De eerste paar keer dat het apparaat wordt gebruikt, komt er mogelijk een geur van plastic vrij. Dit is normaal. Als het apparaat echter een brandgeur produceert nadat u het filter al hebt verwijderd, neemt u contact op met uw Philips-dealer of een door Philips geautoriseerd servicecentrum. Na enige gebruikstijd kan het filter een geur gaan produceren, aangezien het gassen uit de binnenlucht heeft geabsorbeerd. U wordt aangeraden het filter te heractiveren door dit in direct zonlicht te plaatsen voordat u het weer gebruikt. Als de geur niet verdwijnt, vervangt u het filter.

Het apparaat maakt erg veel geluid.

Controleer of het verpakkingsmateriaal van het filter is verwijderd.

Het apparaat werkt op hoge snelheid als de luchtkwaliteit slecht is, wat luidere geluiden veroorzaakt. Als u het apparaat 's nachts in een slaapkamer gebruikt, selecteert u de slaapmodus.

Er kan ook een abnormaal, hard geluid klinken als er iets in de luchtuitlaat valt. Schakel het apparaat onmiddellijk uit en houd het apparaat ondersteboven om de vreemde voorwerpen uit het apparaat te krijgen.

Het apparaat blijft aangeven dat er een filter moet worden vervangen, maar dat heb ik al gedaan.

Mogelijk hebt u de levensduurteller van het filter niet gereset. Schakel het apparaat in. Houd vervolgens de modusschakelaar (☺) 3 seconden ingedrukt totdat  verdwijnt.

De Wi-Fi-installatie is mislukt.

Als de router waarop uw apparaat is aangesloten een dual band-router is en er momenteel geen verbinding kan worden gemaakt met een 2,4 GHz-netwerk, schakelt u naar een andere band op dezelfde router (2,4 GHz) en probeert u de luchtzuiveraar opnieuw te koppelen. 5GHz-netwerken worden niet ondersteund.

Webverificatienetwerken worden niet ondersteund.

Controleer of het apparaat binnen het bereik van de Wi-Fi-router is. U kunt eventueel de luchtzuiveraar dichterbij de Wi-Fi-router zetten.

Controleer of de naam van het netwerk juist is. De naam van het netwerk is hoofdlettergevoelig.

Controleer of het Wi-Fi-wachtwoord juist is. Het wachtwoord is hoofdlettergevoelig.

Voer de installatie opnieuw uit aan de hand van de instructies in het hoofdstuk 'Wi-Fi-verbinding'.

De Wi-Fi-verbinding kan door elektromagnetische of andere storingen worden onderbroken. Houd het apparaat uit de buurt van andere elektronische apparaten die storing kunnen veroorzaken.

Controleer of het mobiele apparaat in de vliegtuigmodus staat. Zorg ervoor dat de vliegtuigmodus is uitgeschakeld wanneer verbinding wordt gemaakt met het Wi-Fi-netwerk.

Raadpleeg het gedeelte Help in de app voor uitgebreide en actuele tips voor het oplossen van problemen.

Kennisgevingen

Elektromagnetische velden (EMV)

Dit apparaat voldoet aan de toepasselijke richtlijnen en voorschriften met betrekking tot blootstelling aan elektromagnetische velden.

Recycling



Dit symbool betekent dat dit product niet bij het gewone huishoudelijke afval mag worden weggegooid (2012/19/EU).

Volg de in uw land geldende regels voor de gescheiden inzameling van elektrische en elektronische producten. Met correcte afvoer voorkomt u negatieve gevolgen voor het milieu en de volksgezondheid.

Garantie en ondersteuning

Versuni biedt voor dit product een garantie van 2 jaar vanaf de datum van aankoop. Deze garantie is niet geldig als het defect is ontstaan door onjuist gebruik of slecht onderhoud. Onze garantie heeft geen invloed op uw wettelijke rechten als consument. Voor meer informatie of om een garantieclaim in te dienen kunt u terecht op onze website www.philips.com/support.

Onderdelen of accessoires bestellen

Als u een onderdeel moet vervangen of als u een extra onderdeel wilt kopen, kunt u contact opnemen met uw Philips-dealer of gaat u naar www.philips.com/support.

Als u problemen hebt met het verkrijgen van de onderdelen, neem dan contact op met het Philips Consumer Care Centre in uw land.

Viktig

Les nøye gjennom denne brukerhåndboken før du bruker apparatet, og ta vare på den for senere bruk.

For å sikre best mulig ytelse må du sørge for at luftrenseren er oppgradert til nyeste versjon. Du kan gjøre denne oppgraderingen via Air+-appen.

Fare

- Ikke rengjør apparatet med vann, annen væske eller et (brennbart) vaskemiddel eller la disse komme inn i apparatet. Det kan føre til elektrisk støt og/eller brannfare.
- Ikke spray brennbar væske, som insektmiddel eller parfyme i nærheten av apparatet.

Advarsel

- Før du kobler til apparatet, må du kontrollere at spenningen som er angitt på apparatet, stemmer overens med nettspenningen.
- Hvis strømledningen er ødelagt, må den alltid skiftes ut av Philips, et servicesenter som er godkjent av Philips, eller lignende kvalifisert personell for å unngå farlige situasjoner.
- Apparatet må ikke brukes hvis adapteren, ledningen eller selve apparatet er skadet.
- Kun den godkjente adapteren (KA1201A-2400500EU) som leveres med apparatet, kan brukes med det.
- Dette apparatet kan brukes av barn over 8 år og av personer med nedsatt sanseevne eller fysisk eller psykisk funksjonsevne, eller personer med manglende erfaring eller kunnskap, dersom de får instruksjoner om sikker bruk av apparatet eller tilsyn som sikrer sikker bruk, og hvis de er klar over risikoen.
- Barn skal ikke leke med apparatet.
- Barn skal ikke utføre rengjøring eller vedlikehold uten tilsyn.
- Åpningene for innluft og utluft må ikke blokkeres, f.eks. av gjenstander som plasseres foran åpningene.
- Sørg for at ikke fremmede gjenstander faller ned i apparatet gjennom luftuttaket.
- Standard Wi-Fi-grensesnitt basert på 802.11b/g/n ved 2,4 GHz med en maksimal utgangseffekt på 100 mW EIRP.
- Bluetooth-versjon 5.0 (LE) med frekvens 2,4 GHz med RF-utgang mindre enn 10 mW EIRP.

Forsiktig

- Dette apparatet er ingen erstatning for ordentlig lufting, regelmessig støvsuging eller bruk av en utsugingsenhet eller vifte ved matlaging.
- Plasser og bruk alltid apparatet på en tørr, stabil, jevn og horisontal overflate.
- La det være minst 20 cm klaring rundt apparatet og minst 30 cm klaring over det.
- Ikke sitt eller stå på apparatet. Ikke plasser gjenstander oppå apparatet.

- Ikke plasser apparatet rett under et klimaanlegg. Dette kan føre til at kondens drypper på apparatet.
- Bruk bare originale filter fra Philips tiltenkt dette apparatet. Ikke bruk andre filter.
- Hvis filteret antennes, kan det føre til varige personskader og/eller livsfare. Ikke bruk filteret som brensel eller andre lignende formål.
- Du bør unngå å dunke på apparatet (spesielt på åpningene for innluft og utluft) med harde gjenstander.
- Ikke stikk fingrene eller gjenstander inn i åpningene for innluft eller utluft. Det kan forårsake fysiske skader og/eller feil på apparatet.
- Du bør ikke bruke dette apparatet når du har brukt insektmidler som avgir røyk innendørs eller på steder med oljete restprodukter, røkelse som brennes, eller kjemisk damp.
- Du bør ikke bruke apparatet i nærheten av gassdrevne apparater, varmeapparater eller peiser.
- Slå alltid av luftrenseren først, og koble deretter adapteren fra vegguttaket når du vil flytte eller rengjøre apparatet, skifte filterne eller utføre annet vedlikehold.
- Apparatet er kun ment til bruk i husstander under vanlige driftsforhold.
- Apparatet bør ikke brukes i våte omgivelser eller omgivelser med høy romtemperatur, for eksempel på bad, toaletter, kjøkken eller rom med store temperatursvingninger.
- Apparatet fjerner ikke karbonmonoksid (CO) eller radon (Rn). Apparatet kan ikke brukes som en sikkerhetsanordning ved uhell med forbrenningsprosesser eller farlige kjemikalier.

Forenklet EU-samsvarserklæring

DAP B.V. erklærer herved at radioutstyrstypen AC0651 er i samsvar med direktiv 2014/53/EU. Hele EU-samsvarserklæringen er tilgjengelig på følgende Internett-adresse: www.philips.com.

Luftrenseren din

Gratulerer med kjøpet, og velkommen til Philips!

Hvis du vil dra full nytte av støtten som Philips tilbyr, kan du registrere produktet ditt på www.philips.com/support.

Produktoversikt

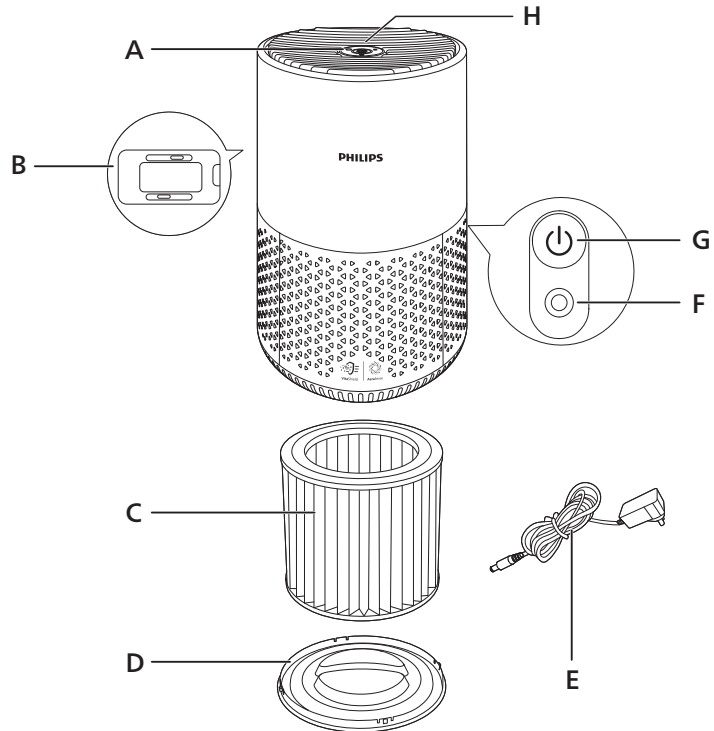

A	Åpning for utluft	E	Adapter (KA1201A-2400500EU)
B	Luftkvalitetssensor	F	Stikkontakt
C	NanoProtect HEPA og forfilter (FY0611)	G	Av/på-knapp
D	Sokkel	H	Kontrollpanel

Oversikt over kontroller

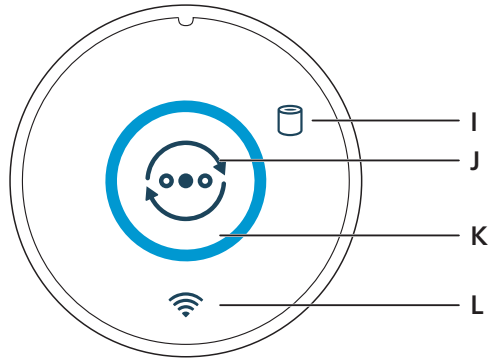

H Varsel om filterbytte

K Luftkvalitetsring

J Bytte modus-knapp

L Wi-Fi-indikator

Komme i gang

Montering av filteret

Fjern all emballasjen fra filteret før du bruker det.

Merk: Kontroller at luftrensere er koblet fra stikkontakten før du monterer filteret.

1 Vri sokkelen mot klokken for å fjerne den fra apparatet. Ta filteret ut av apparatet.

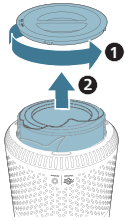

2 Fjern all emballasje fra luftrensfilteret.

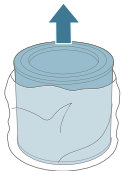

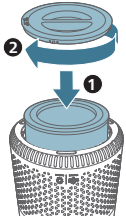

- 3 Sett filteret tilbake i apparatet. Fest sokkelen igjen, og drei sokkelen med klokken for å feste den.

Forklaring av Wi-Fi-indikator

Wi-Fi-ikonstatus

Blinkende oransje

Vedvarende oransje

Blinkende hvitt

Vedvarende hvitt

Av

Status for Wi-Fi-tilkoblingen

Koble til smarttelefonen

Koblet til smarttelefonen

Kobler til serveren

Koblet til serveren

Wi-Fi-funksjon deaktivert

Wi-Fi-tilkobling



Konfigurer Wi-Fi-tilkoblingen for første gang

- 1 Last ned og installer Philips-appen Air+ fra App Store eller Google Play.
- 2 Sett støpselet til luftrenseren i stikkkontakten, og trykk for å slå på luftrenseren.
 - Wi-Fi-indikatoren  blinker oransje for første gang.
- 3 Kontroller at smarttelefonen eller nettbrettet er koblet til Wi-Fi-nettverket.

Merk: Aktiver Bluetooth-funksjonen på smarttelefonen for å sikre enkel paring.

- 4 Start Philips «Air+»-appen og klikk på «Add a device» (**Legg til en enhet**), eller trykk på «+»-knappen på skjermen. Følg instruksjonene på skjermen for å koble luftrenseren til nettverket ditt.



Merk:

Disse instruksjonene er bare gyldige når luftrenseren konfigureres for første gang. Hvis nettverket har blitt endret, eller hvis konfigurasjonen må utføres på nytt (se 'Tilbakestille Wi-Fi-tilkoblingen'), kan du se kapittelet Tilbakestille Wi-Fi-tilkoblingen

Hvis du vil koble mer enn én luftrenser til smarttelefonen eller nettbrettet, må du gjøre dette hver for seg.

Sørg for at avstanden mellom smarttelefonen eller nettbrettet og luftrenseren er mindre enn 10 m og uten hindringer.

Tilbakestille Wi-Fi-tilkoblingen

- 1 Sett støpselet til luftrenseren i stikkontakten, og trykk på av/på-knappen  for å slå på luftrenseren.
- 2 Trykk på og hold nede  i tre sekunder til du hører en pipelyd.
 - Luftrenseren går i paringsmodus.
 - Wi-Fi-indikatoren  blinker oransje.
- 3 Følg trinnene 3–4 i avsnittet «Konfigurere Wi-Fi-tilkoblingen for første gang».

Koble til strøm

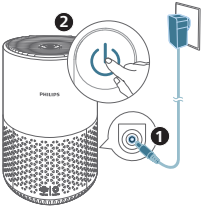

Advarsel: Fare for elektrisk støt. Trekk alltid støpselet ut av kontakten når du kobler fra strømledningen. Ikke dra i strømledningen.



Koble strømadapteren til:

- først stikkontakten på apparatet
- og deretter til vegguttaket

Bruke luftrenseren





Slå av og på

Merk: For å få optimal rensingsytelse må du lukke dører og vinduer.

- 1 Trykk på av/på-knappen  på baksiden av luftrenseren for å slå den på.
 - Luftrenseren bruker automodus som standard.
- 2 Trykk på av/på-knappen  igjen for å slå av luftrenseren.

Endring av modusinnstillingene

Du kan velge mellom Auto-, Turbo-, Medium- eller dvalemodus ved å trykke på modusbytteknappen . Lysstyrken på luftkvalitetsringen samsvarer med den gjeldende driftsmodusen:

- Automodus:
 -  knapp på, lysstyrke for automatisk nivå og lys for hvit ring på
- Turbo-modus:
 -  knapp av, høyeste lysstyrkenivå
- Medium-modus:
 -  knapp av, middels lysstyrkenivå
- Hvilemodus:
 -  knapp av, laveste lysstyrkenivå

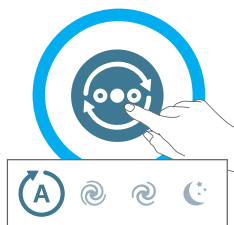

I Auto-modus justerer apparatet automatisk viftehastigheten i henhold til luftfuktigheten.

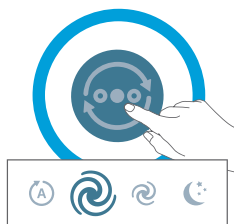

I Turbo-modus jobber luftrenseren på høyeste hastighet.



I Medium-modus jobber luftrenseren på middels hastighet.

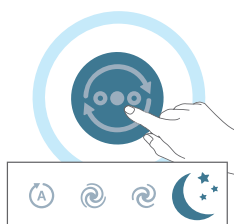

I hvilemodus bruker apparatet en stillestående, lav hastighet.

Gjenoppretting av fabrikkinnstillinger

Tilbakestill luftrenseren for å gå tilbake til fabrikkinnstillingene.

Tilbakestill Wi-Fi-tilkoblingen når standardnettverket eller Philips-kontoen er endret.

- Trykk på  og -knappene samtidig og hold dem inne i ti sekunder til du hører en pipelyd.

Rengjøring

Merk: Bruk aldri skuremidler, sterke eller brennbare rengjøringsmidler som blekemidler eller alkohol til å rengjøre noen deler av apparatet.

Rengjøringsplan

Frekvens

Når det er nødvendig

Rengjøringsmetode

Tørk av utsiden av apparatet med en tørr klut

Rengjør dekselet for utluft

Hver fjerde uke

Rengjør overflaten på filteret

Rengjøring av luftrenserkabinettet

Rengjør innsiden og utsiden av luftrenseren regelmessig for å hindre at støv samler seg.

- 1 Bruk en myk, tørr klut til å rengjøre både innsiden og utsiden av luftrenseren.
- 2 Luftuttaket kan også rengjøres med en tørr, myk klut.

Rengjøring av partikkelsensoren

Rengjør partikkelsensoren annenhver måned for optimal funksjon av apparatet.

Merk:

Hvis luftrenseren brukes i støvete omgivelser, kan det hende at den må rengjøres oftere.

Hvis luftfuktigheten i rommet er svært høy, kan det oppstå kondens på partikkelsensoren, og lampen for luftkvalitet kan vise en dårlig luftkvalitet selv om luftkvaliteten faktisk er god. Hvis dette skjer, må partikkelsensoren rengjøres.

- 1 Slå av luftrenseren og koble støpselet fra stikkkontakten.
- 2 Åpne dekselet for luftkvalitetssensoren.

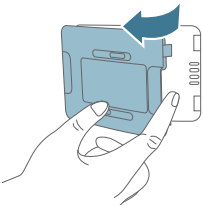

- 3 Rengjør partikkelsensoren med en fuktig bomullspinne.
- 4 Tørk alle deler grundig med en tørr bomullspinne.



- 5 Lukk luftkvalitetssensoren.

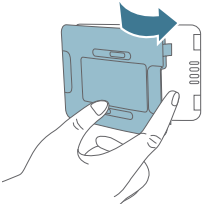

Rengjør overflaten på filteret

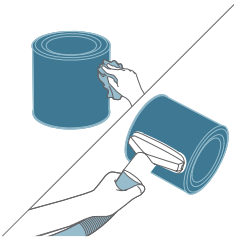

Tørk av overflaten på filteret med en myk, våt klut, eller rengjør overflaten på filteret med en støvsuger.

Merk: Hvis du bruker en kraftig eller industriell støvsuger, kan det oppstå skade på filteret.

Skifte filteret

Forstå beskyttelseslåsen for sunn luft

Dette apparatet er utstyrt med en beskyttelseslås for sunn luft som sørger for at NanoProtect-filtret fungerer optimalt når apparatet er i bruk. Når filteret nesten er utløpt, lyser filterbyttevarslelet (), noe som indikerer at det må skiftes ut.

Skifte filteret

Merk:

Filteret kan ikke vaskes eller brukes flere ganger.

Slå alltid av luftrenseren og trekk ut støpselet fra kontakten før du bytter ut filteret.

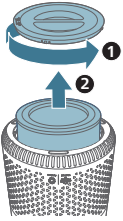

- 1 Vri sokkelen mot klokken for å fjerne den fra apparatet. Ta filteret ut av apparatet.

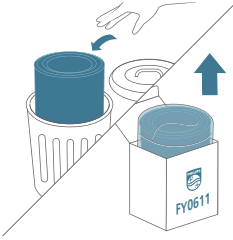

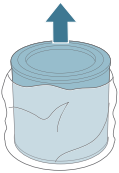

- 2 Kast det brukte filteret.



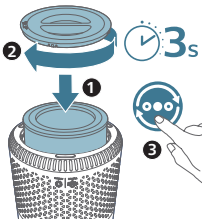

- 3 Fjern all emballasjen fra det nye filteret.



- 4 Sett filteret inn i apparatet. Fest sokkelen på nytt, og drei sokkelen med klokken for å feste den.
- 5 Sett støpselet på luftrensere inn i stikkkontakten.
- 6 Trykk på av/på-knappen  for å slå på apparatet.
- 7 Trykk på og hold nede  i tre sekunder for å tilbakestille levetid telleren for filteret.
- 8 Vask hendene grundig etter at du har byttet ut filteret.

Tilbakestilling av filteret

Du kan bytte ut filteret før varselet om filterbytte () vises på skjermen. Når du har byttet ut et filter, må du tilbakestille levetid telleren for filteret manuelt.

- 1 Trykk på av/på-knappen  for å slå på apparatet.
- 2 Innen ti sekunder etter at du har slått på strømmen, trykker du på og holder nede knappen for å bytte modus  i fem sekunder for å tilbakestille levetid telleren for filteret.

Oppbevaring

- 1 Slå av luftrenseren og koble støpselet fra stikkkontakten.
- 2 Rengjør luftrenseren og overflaten til filteret (se 'Rengjøring').
- 3 La alle delene lufttørke helt før de settes til oppbevaring.
- 4 Pakk filteret inn i en lufttett plastpose.
- 5 Oppbevar luftrenseren og filteret tørt og kjølig.
- 6 Vask alltid hendene grundig etter at du har håndtert et filter.

Feilsøking

Dette kapittelet oppsummerer de vanligste problemene du kan oppleve med apparatet. Hvis du ikke får løst problemet med informasjonen under, kontakter du forbrukerstøtten der du bor.

Problem	Mulig løsning
Apparatet fungerer ikke selv om det er koblet til.	Filterbyttevarselet blinker, men du har ikke byttet ut det aktuelle filteret. Som et resultat av dette er apparatet nå låst. I slike tilfeller må du bytte filteret og tilbake stille levetidtelleren for filteret.
Luftstrømmen som kommer ut av luftuttaket, er betydelig svakere enn før.	Filterets overflate er skitten. Rengjør overflaten på filteret (se 'Rengjøring').
Luftkvaliteten blir ikke bedre, selv om apparatet har vært i bruk over lang tid.	Sjekk at emballasjen er fjernet fra filteret. Kontroller at filteret er montert ordentlig. Rommet er stort eller luftkvaliteten utendørs er dårlig.
	Lukk alle dører og vinduer når luftrenseren er i bruk for å få optimal luftrensing.
	Det finnes forurensningskilder innendørs. For eksempel røyking, matlaging eller røkelse.
	Filterets brukstid går mot slutten. Bytt ut filteret med et nytt.
Apparatet avgir en merkelig lukt.	De første gangene du bruker produktet, kan det avgir plastlukt. Dette er normalt. Hvis apparatet imidlertid avgir en brent lukt selv etter at du har fjernet filteret, må du ta kontakt med Philips-forhandleren eller et godkjent Philips-servicesenter. Filteret kan avgir en vond lukt hvis det ikke har blitt brukt på en stund fordi innendørgasser har blitt absorbert. Det anbefales at du reaktiverer filteret ved å plassere det i direkte sollys for gjentatt bruk. Hvis lukten fortsatt avgis, må du bytte filter.
Apparatet avgir støy.	Kontroller om emballasjen til filteret er fjernet. Apparatet kjører på høy hastighet når luftkvaliteten er dårlig, noe som vil forårsake høyere støy. Hvis du bruker apparatet på et soverom om natten, kan du velge den stillegående hastigheten.

	Fremmedlegemer i luftuttaket kan også føre til et unormalt høyt lydnivå. Slå av apparatet umiddelbart, og snu det oppend for å fjerne fremmedlegemer.
Apparatet indikerer fortsatt at jeg må bytte ut et filter, selv om jeg allerede har byttet det.	Kanskje du ikke tilbakestilte levetidtellere for filteret. Slå på apparatet. Trykk på og hold nede modusbytteknappen (☺) i tre sekunder til ☐ forsvinner.
Wi-Fi-oppsettet er ikke vellykket.	Hvis ruterer som apparatet er koblet til, er tobånds og per nå ikke tilkoblet et 2,4 GHz-nettverk, må du bytte til et annet bånd på samme ruter (2,4 GHz), og prøve å pare luftrenseren på nytt. 5 GHz-nettverk støttes ikke.
	Nettverk for nettgodkjenning støttes ikke.
	Kontroller at apparatet er innen rekkevidden til Wi-Fi-ruterer. Du kan prøve å plassere luftrenseren nærmere Wi-Fi-ruterer.
	Kontroller at nettverksnavnet er riktig. Nettverksnavnet er skiftsensitivt.
	Kontroller at Wi-Fi-passordet er riktig. Passordet er skiftsensitivt.
	Prøv oppsettet på nytt med instruksjonene i kapittelet «Wi-Fi-tilkobling».
	Wi-Fi-tilkoblingen kan bli avbrutt av elektromagnetiske eller andre forstyrrelser. Hold apparatet unna andre elektroniske enheter som kan forårsake forstyrrelser.
	Kontroller om mobilenheten er i flymodus. Pass på at flymodusen er deaktivert når du kobler til Wi-Fi-nettverket.
	Se i hjelp-delen i appen for å få omfattende og oppdaterte tips om feilsøking.

Merknader

Elektromagnetiske felt (EMF)

Dette apparatet overholder aktuelle standarder og forskrifter om eksponering for elektromagnetiske felt.

Resirkulering



Dette symbolet betyr at dette produktet ikke må kastes sammen med husholdningsavfall (2012/19/EU).

Følg nasjonale regler for egen innsamling av elektriske og elektroniske produkter. Hvis du kaster produktet på riktig måte, bidrar du til å forhindre negative konsekvenser for helse og miljø.

Garanti og støtte

Versuni tilbyr en 2-års garanti på dette produktet etter kjøp. Denne garantien er ikke gyldig dersom en defekt skyldes feil bruk eller dårlig vedlikehold. Garantien vår påvirker ikke lovfestede retter du har som forbruker. Hvis du vil vite mer eller benytte deg av garantien, går du til nettstedet vårt **www.philips.com/support**.

Bestill deler eller tilbehør

Hvis du må erstatte en del eller vil kjøpe en ekstra del, kan du oppsøke Philips-forhandleren din eller gå til **www.philips.com/support**.

Hvis du har problemer med å få tak i delene, kan du ta kontakt med Philips' forbrukerstøtte i landet der du bor.

Ważne

Przed rozpoczęciem korzystania z urządzenia zapoznaj się dokładnie z jego instrukcją obsługi. Instrukcję należy zachować na przyszłość.

Aby oczyszczacz działał optymalnie, upewnij się, że został zaktualizowany do najnowszej wersji. Aktualizację można przeprowadzić za pomocą aplikacji Air+.

Niebezpieczeństwo

- Nie wolno czyścić urządzenia wodą, łatwopalnymi detergentami ani innymi płynami, i nie wolno dopuścić do dostania się ich do wnętrza urządzenia, gdyż grozi to porażeniem prądem i/lub pożarem.
- Nie rozpylaj wokół urządzenia palnych materiałów, takich jak środki owadobójcze lub zapachowe.

Ostrzeżenie

- Przed podłączeniem urządzenia upewnij się, że napięcie podane na zasilaczu urządzenia jest zgodne z napięciem w lokalnej sieci elektrycznej.
- W przypadku uszkodzenia zasilacza lub jego przewodu zasilającego, należy wymienić zasilacz na tego samego typu.
- Nie używaj urządzenia, jeśli uszkodzony jest zasilacz, przewód zasilający lub samo urządzenie.
- Używaj wyłącznie zatwierdzonego zasilacza (KA1201A-2400500EU) dostarczonego z urządzeniem.
- Niniejsze urządzenie może być użytkowane przez dzieci w wieku co najmniej 8 lat i przez osoby o obniżonych możliwościach fizycznych, umysłowych i osoby o braku doświadczenia i znajomości urządzenia, jeżeli zapewniony zostanie nadzór lub instruktaż odnośnie do użytkowania urządzenia w bezpieczny sposób, tak aby związane z tym zagrożenia były zrozumiałe.
- Dzieci nie powinny bawić się urządzeniem.
- Dzieci bez nadzoru nie powinny wykonywać czyszczenia i konserwacji urządzenia.
- Nie kładź żadnych przedmiotów przy wlocie i wylocie powietrza, aby nie blokować przepływu powietrza.
- Upewnij się, że żadne przedmioty nie wpadną do urządzenia przez wylot powietrza.
- Standardowy interfejs Wi-Fi wykorzystujący protokół 802,11 b/g/n, częstotliwość 2,4 GHz i maksymalną moc wyjściową nie wyższą niż 100 mW EIRP.
- Bluetooth wersja 5.0 (LE) o częstotliwości 2,4 GHz z wyjściem RF o mocy mniejszej niż 10 mW EIRP.

Ostrzeżenie

- To urządzenie nie zastąpi odpowiedniej wentylacji, regularnego odkurzania oraz okapu podczas gotowania.
- Zawsze ustawiaj urządzenie i korzystaj z niego na suchej, stabilnej, równej i poziomej powierzchni.
- Ustaw urządzenie tak, aby wokół niego było przynajmniej 20 cm wolnej przestrzeni, a nad urządzeniem — 30 cm przestrzeni.

- Nie siadaj ani nie stawaj na urządzeniu. Nie stawiaj żadnych przedmiotów na urządzeniu.
- Nie umieszczaj urządzenia bezpośrednio pod klimatyzatorem, aby zapobiec ściekaniu wody na urządzenie.
- Używaj tylko oryginalnych filtrów firmy Philips przeznaczonych dla danego urządzenia. Nie używaj innych filtrów.
- Spalanie filtra może stanowić zagrożenie dla ludzkiego życia oraz zdrowia. Nie używaj filtra jako opału lub do podobnych celów.
- Nie uderzaj w urządzenie twardymi przedmiotami, a w szczególności we wlot i wylot powietrza.
- Aby zapobiec uszkodzeniu ciała lub urządzenia, nie wkładaj palców ani żadnych przedmiotów do wlotu i wylotu powietrza.
- Nie używaj urządzenia po rozpyleniu wewnątrz pomieszczenia środków odstraszających owady ani w pomieszczeniach, w których obecne są resztki oleju, palące się kadzidła lub opary chemiczne.
- Nie używaj urządzenia w pobliżu urządzeń gazowych, grzejników lub kominków.
- Należy zawsze wyłączyć oczyszczacz powietrza i wyjąć wtyczkę urządzenia z gniazdka elektrycznego przed przystąpieniem do jego przeniesienia, czyszczenia, wymiany filtra lub przeprowadzania innych czynności konserwacyjnych.
- Urządzenie jest przeznaczone wyłącznie do użytku domowego w normalnych warunkach pracy.
- Nie używaj urządzenia w miejscach wilgotnych lub miejscach o wysokiej temperaturze, takich jak łazienka, toaleta lub kuchnia, ani w pomieszczeniach narażonych na duże zmiany temperatury.
- Urządzenie nie usuwa tlenku węgla (CO) ani radonu (Rn). Nie może być używane jako urządzenie ratunkowe w przypadku pożarów lub wycieków szkodliwych chemikaliów.

Uproszczona deklaracja zgodności UE

DAP B.V. niniejszym oświadcza, że typ urządzenia radiowego AC0651 jest zgodny z dyrektywą 2014/53/UE. Pełny tekst deklaracji zgodności UE jest dostępny pod następującym adresem internetowym: **www.philips.com**.

Twój oczyszczacz powietrza

Gratulujemy zakupu i witamy wśród klientów marki Philips!

Aby w pełni skorzystać z obsługi świadczonej przez producenta, należy zarejestrować zakupiony produkt na stronie www.philips.com/support.

Opis produktu

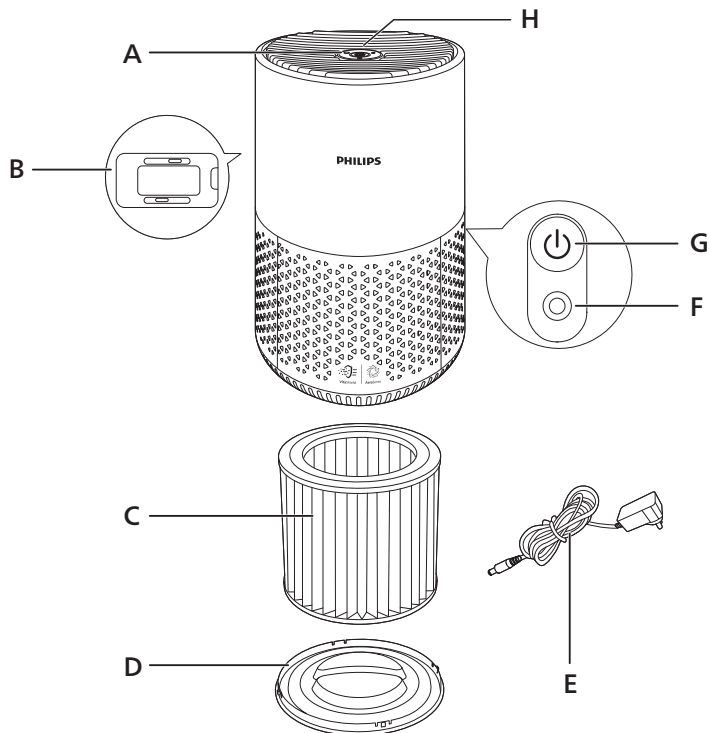

A	Wylot powietrza	E	Zasilacz (KA1201A-2400500EU)
B	Czujnik jakości powietrza	F	Gniazdo zasilania
C	Filtr NanoProtect HEPA i filtr wstępny (FY0611)	G	Wyłącznik zasilania
D	Podstawa	H	Panel sterowania

Przegląd elementów sterujących

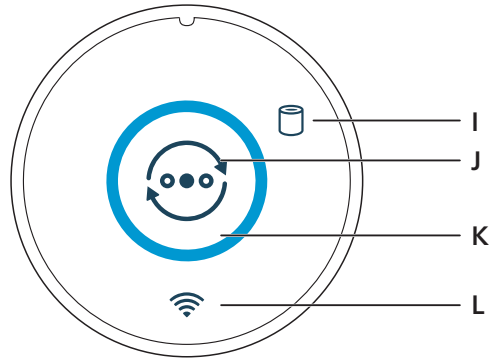

I	Alarm wymiany filtra	K	Pierścień jakości powietrza
J	Przycisk przełącznika trybów	L	Wskaźnik Wi-Fi

Czynności wstępne

Montaż filtra

Przed rozpoczęciem korzystania z filtra zdejmij z niego całe opakowanie.

Uwaga: Przed przystąpieniem do montażu filtra sprawdź, czy zasilacz oczyszczacza powietrza jest odłączony od gniazdka elektrycznego.

1 Obróć podstawę w lewo, aby wyjąć ją z urządzenia. Wyjmij filtr z urządzenia.

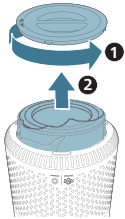

2 Usuń wszystkie elementy opakowania filtra oczyszczającego powietrze.

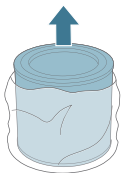

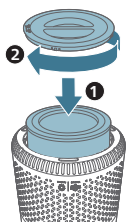

- 3 Włóż filtr z powrotem do urządzenia. Ponownie załóż podstawę i obróć ją w prawo, aby ją zamocować.

Znaczenie wskaźnika Wi-Fi

Stan ikony Wi-Fi	Stan połączenia Wi-Fi
Miga na pomarańczowo	Podłączanie do smartfona
Ciągłe pomarańczowe światło	Podłączone do smartfona
Miga na biało	Łączenie z serwerem
Ciągłe białe światło	Połączono z serwerem
Wył.	Funkcja Wi-Fi wyłączona

Połączenie Wi-Fi



Pierwsza konfiguracja połączenia Wi-Fi

- 1 Pobierz aplikację „Air+” marki Philips ze sklepu App Store lub Google Play i zainstaluj ją.
- 2 Podłącz zasilacz oczyszczacza powietrza do gniazdka elektrycznego i naciśnij przycisk zasilania, aby włączyć oczyszczacz powietrza.
 - Wskaźnik Wi-Fi  miga na pomarańczowo po raz pierwszy.
- 3 Upewnij się, że smartfon lub tablet jest zasilacz oczyszczacza połączony z siecią Wi-Fi.

Uwaga: Włącz funkcję Bluetooth w smartfonie, aby zapewnić płynne parowanie.

- 4 Uruchom aplikację Philips „Air+” i kliknij polecenie „Dodaj urządzenie” lub naciśnij przycisk „+” na górze ekranu. Postępuj zgodnie z instrukcjami wyświetlanymi na ekranie, aby podłączyć oczyszczacz powietrza do sieci.



Uwaga:

Niniejsza instrukcja dotyczy tylko pierwszej konfiguracji oczyszczacza powietrza. Jeśli sieć uległa zmianie lub należy ponownie (patrz 'Resetowanie połączenia Wi-Fi') przeprowadzić konfigurację, patrz rozdział „Resetowanie połączenia Wi-Fi”.

Aby podłączyć więcej niż jeden oczyszczacz powietrza do smartfona lub tabletu, trzeba to zrobić po kolei.

Upewnij się, że odległość pomiędzy smartfonem lub tabletem i oczyszczaczem powietrza jest mniejsza niż 10 m i nie ma pomiędzy nimi żadnych przeszkód.

Resetowanie połączenia Wi-Fi

- 1 Podłącz zasilacz oczyszczacza powietrza do gniazdka elektrycznego i naciśnij przycisk , aby włączyć oczyszczacz powietrza.
- 2 Przytrzymaj przycisk  przez 3 sekundy, aż usłyszysz sygnał dźwiękowy.
 - Oczyszczacz powietrza przejdzie w tryb parowania.
 - Wskaźnik Wi-Fi  zacznie migać na pomarańczowo.
- 3 Wykonaj czynności opisane w krokach 3–4 w części „Pierwsza konfiguracja połączenia Wi-Fi”.

Podłączanie zasilania

Ostrzeżenie: Ryzyko porażenia prądem! Po wyłączeniu zasilania zawsze pamiętaj o wyjęciu zasilacza z gniazdka. Nigdy nie ciągnij za przewód.

Podłącz zasilacz do:

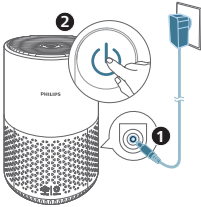

- gniazda zasilania w urządzeniu,
- a następnie do gniazdka elektrycznego.



Korzystanie z oczyszczacza powietrza



Włączanie i wyłączanie

Uwaga: Aby zapewnić optymalne oczyszczanie, zamknij drzwi i okna.

- 1 Naciśnij przycisk zasilania  z tyłu oczyszczacza powietrza, aby włączyć urządzenie.
 - Oczyszczacz powietrza działa domyślnie w trybie automatycznym.
- 2 Naciśnij ponownie przycisk zasilania , aby wyłączyć oczyszczacz.

Zmiana trybów

Dotknięcie przycisku przełącznika trybu pracy  pozwala wybrać tryb automatyczny, tryb turbo, tryb średni lub tryb snu. Stopień jasności pierścienia jakości powietrza odzwierciedla bieżący tryb pracy:

- Tryb automatyczny:
 -  przycisk włączony, automatyczny stopień jasności i światło białego pierścienia włączone
- Tryb turbo:
 -  przycisk wyłączony, najwyższy stopień jasności
- Tryb średni:
 -  przycisk wyłączony, średni stopień jasności

- Tryb snu:

☾ przycisk wyłączony, najniższy stopień jasności

W trybie automatycznym urządzenie automatycznie reguluje prędkość wentylatora zgodnie z poziomem jakości powietrza otoczenia.



W trybie turbo oczyszczacz powietrza działa z największą możliwą prędkością.



W trybie średnim oczyszczacz powietrza działa ze średnią prędkością.



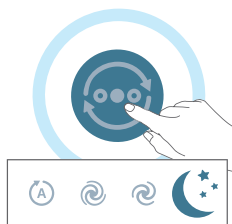

W trybie snu oczyszczacz powietrza działa cicho i z małą prędkością.



Zerowanie ustawień fabrycznych

Zresetuj oczyszczacz powietrza, aby powrócić do stanu domyślnego.

Zresetuj połączenie Wi-Fi, gdy domyślna sieć lub konto Philips uległo zmianie.

- Naciśnij jednocześnie przycisk  i  przez 10 sekund, aż usłyszysz sygnał dźwiękowy.

Czyszczenie

Uwaga: Do czyszczenia urządzenia nie używaj ściernych, żrących ani łatwopalnych środków czyszczących.

Harmonogram czyszczenia

Częstotliwość

W zależności od potrzeb

Co cztery tygodnie

Metoda czyszczenia

Przetrzyj powierzchnię urządzenia miękką, suchą szmatką

Wyczyść pokrywę wylotu powietrza

Wyczyść powierzchnię filtra

Czyszczenie obudowy oczyszczacza powietrza

Aby zapobiec osiadaniu kurzu, regularnie czyść oczyszczacz powietrza z zewnątrz i od wewnątrz.

- 1 Do czyszczenia części zewnętrznej oraz wnętrza oczyszczacza powietrza używaj miękkiej, suchej szmatki.
- 2 Suchą szmatką można czyścić także wylot powietrza.

Czyszczenie czujnika cząsteczek

Aby zagwarantować optymalne działanie urządzenia, czyść czujnik cząsteczek co 2 miesiące.

Uwaga:

Jeśli oczyszczacz powietrza jest używany w obecności dużej ilości kurzu, może być konieczne częstsze jego czyszczenie.

Jeśli poziom wilgotności w pomieszczeniu jest bardzo wysoki, na czujniku cząsteczek może skraplać się para, przez co wskaźnik jakości powietrza może sygnalizować jakość powietrza gorszą od rzeczywistej. W takim przypadku należy wyczyścić czujnik cząsteczek.

- 1 Wyłącz oczyszczacz powietrza i wyjmij jego wtyczkę z gniazdka elektrycznego.
- 2 Otwórz pokrywę czujnika jakości powietrza.

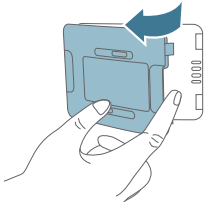

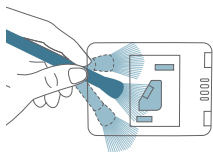

- 3 Wyczyść czujnik cząsteczek za pomocą suchego patyczka kosmetycznego.
- 4 Osusz dokładnie wszystkie części za pomocą suchego patyczka kosmetycznego.

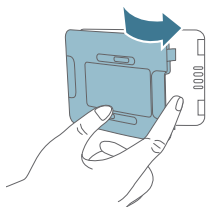

- 5 Zamknij pokrywę czujnika jakości powietrza.

Czyszczenie powierzchni filtra

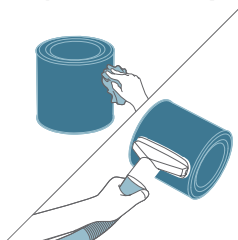

Przetrzyj powierzchnię filtra miękką, wilgotną szmatką lub wyczyść powierzchnię filtra za pomocą odkurzacza.

Uwaga: Użycie odkurzacza o dużej mocy lub odkurzacza przemysłowego może spowodować uszkodzenie filtra.

Wymiana filtra

Działanie blokady Healthy Air Protect

To urządzenie jest wyposażone w blokadę ochronną zdrowego powietrza, która sprawia, że podczas działania urządzenia filtr NanoProtect jest zawsze w optymalnym stanie. Gdy termin ważności filtra będzie dobiegać końca, alarm wymiany filtra () zacznie świecić, informując o konieczności wymiany filtra.

Wymiana filtra

Uwaga:

Filtr nie nadaje się do mycia ani ponownego użytku.

Przed wymianą filtra należy zawsze wyłączyć oczyszczacz powietrza i wyjąć zasilacz urządzenia z gniazdka elektrycznego.

- 1 Obróć podstawę w lewo, aby wyjąć ją z urządzenia. Wyjmij filtr z urządzenia.

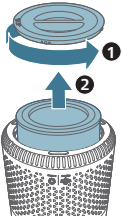

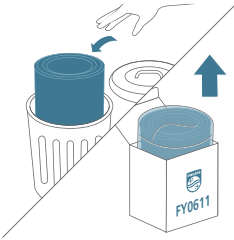

- 2 Wyrzuć zużyty filtr.

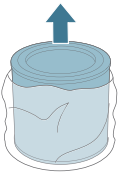

- 3 Usuń z nowego filtra wszystkie elementy opakowania.



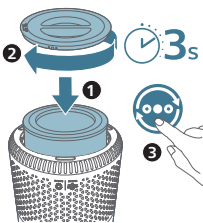

- 4 Włóż filtr do urządzenia. Ponownie załóż podstawę i obróć ją w prawo, aby ją zamocować.
- 5 Włóż zasilacz oczyszczacza powietrza do gniazdka elektrycznego.
- 6 Naciśnij przycisk zasilania , aby włączyć urządzenie.
- 7 Naciśnij i przytrzymaj przycisk  przez 3 sekundy, aby wyzerować licznik okresu użytkowania filtra.
- 8 Po wymianie filtra umyj dokładnie ręce.



Resetowanie filtra

Filtr można wymienić także przed wyświetleniem się na ekranie alarmu wymiany filtra (). Po wymianie filtra należy ręcznie zresetować licznik okresu użytkowania filtra.

- 1 Naciśnij przycisk zasilania , aby wyłączyć urządzenie.
- 2 W ciągu 10 sekund od włączenia zasilania dotknij przycisku przełącznika trybu pracy  i przytrzymaj go przez 5 sekund, aby wyzerować licznik okresu użytkowania filtra.

Przechowywanie

- 1 Wyłącz oczyszczacz powietrza i wyjmij jego zasilacz z gniazdka elektrycznego.
- 2 Wyczyść oczyszczacz powietrza i powierzchnię filtra (patrz 'Czyszczenie').
- 3 Przed odstawieniem urządzenia do przechowywania pozostaw wszystkie części do całkowitego wyschnięcia.
- 4 Umieść filtr w hermetycznym plastikowym woreczku.
- 5 Przechowuj oczyszczacz powietrza i filtr w suchym i chłodnym miejscu.
- 6 Zawsze dokładnie myj ręce po zakończeniu wykonywania czynności przy filtrze.

Rozwiązywanie problemów

W tym rozdziale opisano najczęstsze problemy, z którymi można się zetknąć, korzystając z urządzenia. Jeśli poniższe wskazówki okażą się niewystarczające do rozwiązania problemu, skontaktuj się z Centrum Obsługi Klienta w swoim kraju.

Problem	Możliwe rozwiązanie
Urządzenie nie działa, mimo że jest podłączone do sieci elektrycznej.	Miga alarm wymiany filtra, ale nie wymieniono odpowiedniego filtra. W efekcie urządzenie zostało zablokowane. W takim przypadku należy wymienić filtr i zresetować licznik okresu użytkowania filtra.
Strumień powietrza wydobywający się z wylotu jest słabszy niż do tej pory.	Powierzchnia filtra jest zabrudzona. Wyczyść powierzchnię filtra (patrz 'Czyszczenie').
Jakość powietrza nie poprawia się, choć urządzenie pracuje już przez długi czas.	Sprawdź, czy z filtra zostało usunięte opakowanie. Upewnij się, że filtr jest prawidłowo zamontowany. Pomieszczenie jest zbyt duże lub jakość powietrza na zewnątrz jest niska. Aby zapewnić optymalną wydajność oczyszczania, podczas działania oczyszczacza powietrza drzwi i okna powinny być zamknięte. Istnieją wewnętrzne źródła zanieczyszczeń powietrza. wędzenie, gotowanie, palenie kadzideł.
	Kończy się okres eksploatacji filtra. Wymień filtr na nowy.

Urządzenie emituje specyficzny zapach.	Na początku używania z urządzenia może wydobywać się zapach plastiku. Jest to zjawisko normalne. Jeśli jednak z urządzenia wydobywa się zapach spalenizny nawet po wyjęciu filtra, należy skontaktować się ze sprzedawcą produktów firmy Philips lub autoryzowanym centrum serwisowym firmy Philips. Z używanego przez dłuższy czas filtra może się wydobywać nieprzyjemny zapach spowodowany wchłanianiem gazów unoszących się w pomieszczeniu. Zaleca się ponownie aktywować filtr poprzez umieszczenie go w miejscu narażonym na bezpośrednie działanie światła słonecznego, aby móc z niego wielokrotnie korzystać. Jeśli filtr nadal wydziela zapach, należy wymienić filtr.
Urządzenie działa bardzo głośno.	<p data-bbox="555 522 1028 545">Sprawdź, czy z filtra zostało usunięte opakowanie.</p> <p data-bbox="555 567 1106 644">Gdy jakość powietrza jest niska, urządzenie pracuje z dużą prędkością, co powoduje, że jest głośniejsze. W przypadku używania urządzenia nocą w sypialni wybierz tryb snu.</p> <p data-bbox="555 666 1131 795">Z urządzenia mogą się również wydobywać nietypowe głośne dźwięki, jeśli do wylotu powietrza dostał się jakikolwiek obcy przedmiot. Natychmiast wyłącz urządzenie i obróć je spodem do góry, aby usunąć z niego obce przedmioty.</p>
Urządzenie nadal informuje o konieczności wymiany filtra, choć filtr został już wymieniony.	Być może licznik okresu użytkowania filtra nie został zresetowany. Włącz urządzenie. Następnie naciśnij i przytrzymaj przycisk przełącznika trybu pracy (☺) przez 3 sekundy, aż ikona  zniknie.
Konfiguracja sieci Wi-Fi się nie powiodła.	<p data-bbox="555 939 1135 1067">Jeśli router, do którego jest podłączony urządzenie, jest dwuzakresowy i aktualnie nie łączy się z siecią 2,4 GHz, należy przełączyć się na inne pasmo tego samego routera (2,4 GHz) i ponownie sparować oczyszczacz. Sieci 5 GHz nie są obsługiwane.</p> <p data-bbox="555 1090 1055 1135">Sieci wymagające uwierzytelniania sieciowego nie są obsługiwane.</p> <p data-bbox="555 1157 1135 1234">Sprawdź, czy urządzenie znajduje się w zasięgu routera Wi-Fi. Możesz spróbować ustawić oczyszczacz powietrza bliżej routera Wi-Fi.</p> <p data-bbox="555 1256 1093 1302">Sprawdź, czy nazwa sieci jest prawidłowa. W nazwie sieci rozróżniana jest wielkość liter.</p> <p data-bbox="555 1324 1106 1369">Sprawdź, czy hasło do sieci Wi-Fi jest prawidłowe. W hasle rozróżniana jest wielkość liter.</p> <p data-bbox="555 1392 1097 1447">Spróbuj ponownie przeprowadzić konfigurację zgodnie z instrukcjami w części „Połączenie Wi-Fi”.</p> <p data-bbox="555 1470 1118 1576">Źródła elektromagnetyczne i inne mogą powodować zakłócenia łączności Wi-Fi. Urządzenie powinno znajdować się z dala od innych urządzeń elektronicznych, które mogą powodować zakłócenia.</p>

Sprawdź, czy urządzenie mobilne jest w trybie samolotowym. Upewnij się, że tryb samolotowy jest wyłączony podczas łączenia z siecią Wi-Fi.

Zapoznaj się z sekcją pomocy w aplikacji, aby uzyskać wyczerpujące i aktualne wskazówki na temat rozwiązywania problemów.

Uwagi

Pola elektromagnetyczne (EMF)

To urządzenie jest zgodne z obowiązującymi normami i przepisami dotyczącymi narażenia na działanie pól elektromagnetycznych.

Recykling



Symbol przekreślonego kontenera na odpady, oznacza, że produkt podlega selektywnej zbiórce zgodnie z Dyrektywą 2012/19/UE i informuje, że sprzęt po okresie użytkowania, nie może być wyrzucony z innymi odpadami gospodarstwa domowego. Użytkownik ma obowiązek oddać go do podmiotu prowadzącego zbieranie zużytego sprzętu elektrycznego i elektronicznego, tworzącego system zbierania takich odpadów - w tym do odpowiedniego sklepu, lokalnego punktu zbiórki lub jednostki gminnej. Zużyty sprzęt może mieć szkodliwy wpływ na środowisko i zdrowie ludzi z uwagi na potencjalną zawartość niebezpiecznych substancji, mieszanin oraz części składowych. Gospodarstwo domowe spełnia ważną rolę w przyczynianiu się do ponownego użycia i odzysku surowców wtórnych, w tym recyklingu zużytego sprzętu. Na tym etapie kształtuje się postawy, które wpływają na zachowanie wspólnego dobra jakim jest czyste środowisko naturalne.

Gwarancja i pomoc techniczna

Versuni udziela dwuletniej gwarancji na ten produkt po jego zakupie. Gwarancja ta nie obowiązuje, jeśli wada wynika z nieprawidłowego użytkowania lub niewłaściwej konserwacji. Nasza gwarancja nie ma wpływu na ustawowe prawa użytkownika jako konsumenta. Aby uzyskać więcej informacji lub skorzystać z gwarancji, odwiedź naszą stronę internetową www.philips.com/support.

Zamawianie części i akcesoriów

Jeśli chcesz wymienić jakąś część albo zakupić dodatkowy element, zwróć się do sprzedawcy produktów firmy Philips lub przejdź na stronę www.philips.com/support.

W przypadku problemów ze zdobyciem części skontaktuj się z Centrum Obsługi Klienta w Twoim kraju.

Importante

Leia cuidadosamente este manual do utilizador antes de utilizar o aparelho e guarde-o para consultas futuras.

Para garantir o melhor desempenho, sugerimos que o seu purificador seja atualizado para a versão mais recente. Pode fazer esta atualização através da aplicação Air+.

Perigo

- Não limpe o aparelho com água, nem com outro líquido ou detergente (inflamável), nem deixe que os mesmos entrem no aparelho, para evitar choques elétricos e/ou risco de incêndio.
- Não pulverize materiais inflamáveis, como inseticidas ou fragrâncias, em redor do aparelho.

Aviso

- Verifique se a tensão indicada no aparelho corresponde à tensão elétrica local antes de o ligar.
- Se o cabo de alimentação estiver danificado, este deve ser sempre substituído pela Philips, por um centro de assistência autorizado pela Philips ou por pessoal com qualificação equivalente para se evitarem situações de perigo.
- Não utilize o aparelho se o adaptador, o cabo de alimentação ou o próprio aparelho estiverem danificados.
- Utilize apenas o adaptador aprovado (KA1201A-2400500EU) fornecido com o aparelho.
- Este aparelho pode ser utilizado por crianças com idade igual ou superior a 8 anos e por pessoas com capacidades físicas, sensoriais ou mentais reduzidas, ou com falta de experiência e conhecimento, caso sejam supervisionadas ou lhes tenham sido dadas instruções relativas à utilização segura do aparelho e se tiverem sido alertadas para os perigos envolvidos.
- As crianças não podem brincar com o aparelho.
- A limpeza e a manutenção não podem ser efetuadas por crianças sem supervisão.
- Não bloqueie a entrada e a saída de ar, através, por exemplo, da colocação de objetos na saída de ar ou em frente da entrada de ar.
- Certifique-se de que não caem objetos estranhos no aparelho através da saída de ar.
- Interface Wi-Fi padrão baseada em 802.11b/g/n a 2,4 GHz com uma potência de saída máxima não superior a 100 mW EIRP.
- Versão Bluetooth 5.0 (LE) a uma frequência de 2,4 GHz com saída RF inferior a 10 mW EIRP.

Atenção

- Este aparelho não é um substituto da ventilação adequada, da limpeza regular por aspirador ou da utilização de um exaustor ou ventoinha ao cozinhar.
- Coloque e utilize sempre o aparelho sobre uma superfície seca, estável e horizontal.

- Deixe, no mínimo, 20 cm de espaço livre em redor do aparelho e deixe, no mínimo, 30 cm de espaço livre por cima do aparelho.
- Não se sente nem fique de pé no aparelho. Não coloque nada sobre o aparelho.
- Não coloque o aparelho diretamente por baixo de um ar condicionado, a fim de evitar que a condensação pingue para o aparelho.
- Utilize apenas os filtros originais Philips especialmente concebidos para este aparelho. Não utilize outros filtros.
- A combustão do filtro pode provocar um perigo irreversível para a saúde humana e/ou prejudicar outras vidas. Não utilize o filtro como combustível ou para fins semelhantes.
- Evite choques entre o aparelho (em particular contra a entrada e saída de ar) e objetos rígidos.
- Não introduza os dedos nem objetos na saída de ar ou na entrada de ar para evitar ferimentos físicos ou avarias do aparelho.
- Não utilize este aparelho quando tiver usado repelentes de insetos de aplicação por pulverização ou em locais com resíduos oleosos, incenso em combustão ou fumos químicos.
- Não utilize o aparelho junto de equipamentos a gás, dispositivos de aquecimento ou lareiras.
- Desligue sempre o purificador de ar primeiro e, em seguida, desligue o adaptador da tomada de parede, quando quiser mover, limpar o aparelho, substituir os filtros ou efetuar outras operações de manutenção.
- O aparelho só se destina a utilização doméstica sob condições de funcionamento normais.
- Não utilize o aparelho em ambientes húmidos ou com temperaturas ambiente elevadas, como a casa de banho, o WC ou a cozinha, ou numa divisão com grandes alterações de temperatura.
- O aparelho não elimina o monóxido de carbono (CO) nem o rádio (Rn). Não pode ser utilizado como dispositivo de segurança em caso de acidentes com processos de combustão e produtos químicos perigosos.

Declaração de Conformidade simplificada da UE

A DAP B.V. declara, por este meio, que o equipamento de rádio AC0651 está em conformidade com a Diretiva 2014/53/UE. O texto completo da declaração de conformidade da UE está disponível através do seguinte endereço de Internet: www.philips.com.

O seu purificador de ar

Parabéns pela compra do seu produto e bem-vindo à Philips!

Para beneficiar na totalidade do suporte que a Philips oferece, registre o seu produto em www.philips.com/support.

Visão geral do produto

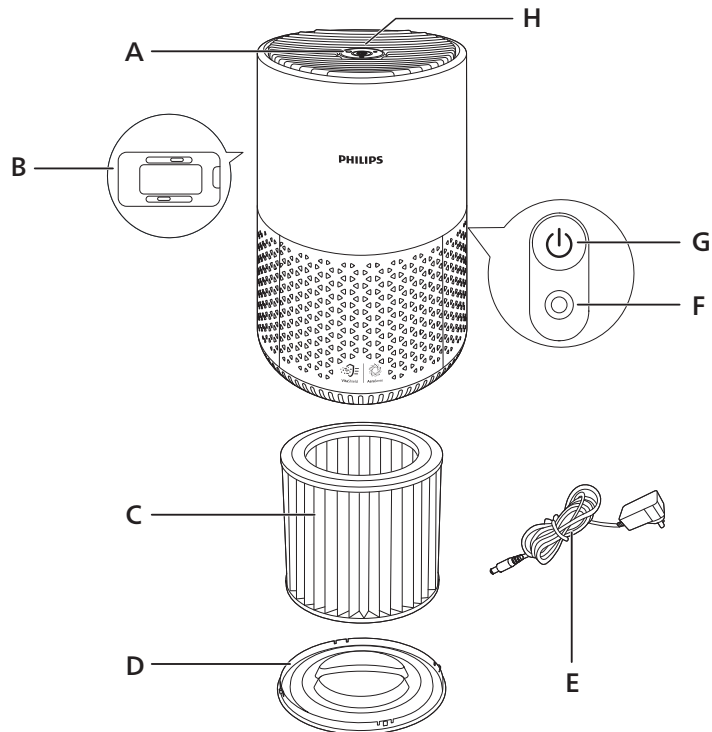

A	Saída de ar	E	Adaptador (KA1201A-2400500EU)
B	Sensor de qualidade do ar	F	Tomada elétrica
C	Filtro NanoProtect HEPA e pré-filtro (FY0611)	G	Botão de ligar/desligar
D	Base	H	Painel de controlo

Visão geral dos controlos

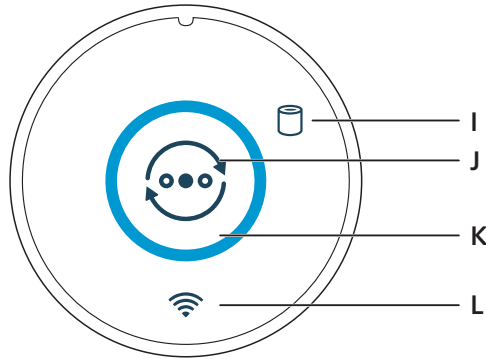

I	Alerta de substituição do filtro	K	Anel de qualidade do ar
J	Botão para mudar de modo	L	Indicador de Wi-Fi

Introdução

Instalar o filtro

Retire todo o acondicionamento do filtro antes de o utilizar.

Nota: certifique-se de que o purificador de ar está desligado da tomada elétrica antes de instalar o filtro.

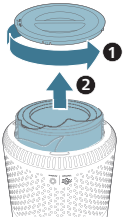

- 1 Rode a base para a esquerda para a retirar do aparelho. Retire o filtro do aparelho.

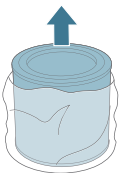

- 2 Retire todos os materiais de embalagem do filtro de purificação de ar.

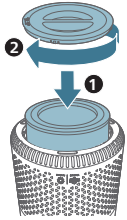

- Volte a colocar o filtro no aparelho. Volte a colocar a base e rode-a para a direita para fixá-la.

Compreender o indicador de Wi-Fi

Estado do ícone de Wi-Fi

Estado da ligação Wi-Fi

Pisca a laranja	A ligar ao smartphone
Estável em laranja	Ligado ao smartphone
Pisca a branco	A ligar ao servidor
Estável em branco	Ligado ao servidor
Desligado	Funcionalidade de Wi-Fi desativada

Ligação Wi-Fi



Configurar a ligação Wi-Fi pela primeira vez

- Transfira e instale a aplicação Philips "Air+" a partir da App Store ou do Google Play.
- Ligue a ficha do purificador de ar à tomada elétrica e prima o botão de alimentação para ligar o purificador de ar.
 - O indicador de Wi-Fi pisca a laranja pela primeira vez.
- Assegure-se de que o seu smartphone ou tablet está devidamente ligado à rede Wi-Fi.

Nota: ative a funcionalidade Bluetooth no seu smartphone para garantir um emparelhamento sem complicações.

- Abra a aplicação Philips "Air+" e clique em "**Adicionar um dispositivo**" ou prima o botão "+" no ecrã. Siga as instruções apresentadas no ecrã para ligar o purificador de ar à rede.



Nota:

Esta instrução só é válida quando o purificador de ar está a ser configurado pela primeira vez. Se a rede tiver sido alterada ou se a configuração tiver de ser executada novamente (consultar 'Repór a ligação Wi-Fi'), consulte o capítulo "Repór a ligação Wi-Fi".

Se pretender ligar mais do que um purificador de ar ao seu smartphone ou tablet, tem de repetir este processo um a um.

Certifique-se de que a distância entre o seu smartphone ou tablet e o purificador de ar é inferior a 10 m sem quaisquer obstruções.

Repór a ligação Wi-Fi

- 1 Ligue a ficha do purificador de ar à tomada eléctrica e prima  para ligar o purificador de ar.
- 2 Prima  durante 3 segundos até ouvir um sinal sonoro.
 - O purificador de ar entra no modo de emparelhamento.
 - O indicador de Wi-Fi  pisca a laranja.
- 3 Siga os passos 3–4 na secção "Configurar a ligação Wi-Fi pela primeira vez".

Ligar a alimentação

Aviso: Risco de choque eléctrico! Ao desligar o cabo de alimentação CA, puxe sempre a ficha da tomada. Nunca puxe o cabo.

Ligue o adaptador de corrente:

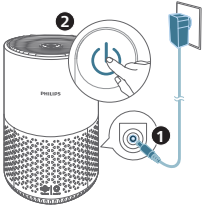

- Em primeiro, à tomada eléctrica do aparelho.
- Em seguida, a tomada de parede.



Utilizar o purificador de ar



Ligar e desligar

Nota: Para um desempenho ideal de purificação, feche as portas e as janelas.

- 1 Prima o botão de alimentação  na parte posterior do purificador de ar para o ligar.
 - Por predefinição, o purificador de ar funciona no modo Automático.
- 2 Volte a premir o botão de alimentação  para desligar o purificador de ar.

Alterar a definição do modo

Pode seleccionar o modo Automático, o modo Turbo, o modo Médio ou o modo Sono premindo o botão de modo . O brilho do anel de qualidade do ar reflete o modo de funcionamento atual:

- Modo Automático:
 -  botão ligado, brilho automático e luz do anel branco ligada
- Modo Turbo:
 -  botão desligado, brilho máximo
- Modo Médio:
 -  botão desligado, brilho intermédio

- Modo Sono:

☾ botão desligado, brilho mínimo

No modo Automático, o aparelho ajusta automaticamente a velocidade da ventoinha de acordo com a qualidade do ar ambiente.



No modo Turbo, o purificador de ar funciona na velocidade mais elevada.

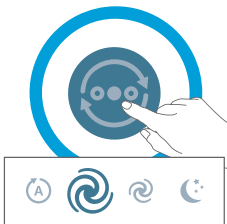

No modo Médio, o purificador de ar funciona na velocidade média.



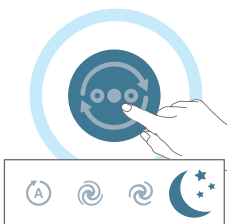

No modo Sono, o aparelho funciona silenciosamente a uma velocidade baixa.



Repor definições fábrica

Reponha o purificador de ar para voltar ao estado predefinido.

Reponha a ligação Wi-Fi quando a rede predefinida ou a conta Philips for alterada.

- Prima o botão  e  em simultâneo durante 10 segundos até ouvir um sinal sonoro.

Limpeza

Nota: Nunca utilize agentes de limpeza abrasivos, agressivos ou inflamáveis, como lixívia ou álcool, para limpar qualquer parte do aparelho.

Programa de limpeza

Frequência

Quando necessário

Método de limpeza

Limpe a superfície do aparelho com um pano macio e seco

Limpe a tampa da saída de ar

De quatro em quatro semanas

Limpe a superfície do filtro

Limpar o corpo do purificador de ar

Limpe regularmente o interior e o exterior do purificador de ar para evitar a acumulação de pó.

- 1 Utilize um pano macio e seco para limpar o interior e o exterior do purificador de ar.
- 2 A saída de ar também pode ser limpa com um pano seco e macio.

Limpar o sensor de partículas

Limpe o sensor de partículas a cada dois meses para o funcionamento ideal do aparelho.

Nota:

Se o purificador de ar for usado em ambientes poeirentos, talvez seja necessário limpá-lo com maior frequência.

Se o nível de humidade na divisão for muito elevado, pode ocorrer condensação no sensor de partículas e a luz da qualidade do ar pode indicar uma qualidade mais baixa, mesmo se for efetivamente boa. Se isto ocorrer, limpe o sensor de partículas.

- 1 Desligue o purificador de ar e retire a ficha da tomada elétrica.
- 2 Abra a tampa do sensor de qualidade do ar.

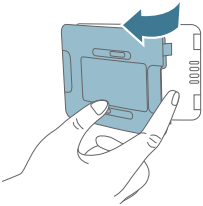

- 3 Limpe o sensor de partículas com um cotonete húmido.
- 4 Seque bem todas as peças com uma cotonete seca.



- 5 Feche o sensor de qualidade do ar.

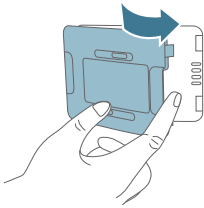

Limpar a superfície do filtro

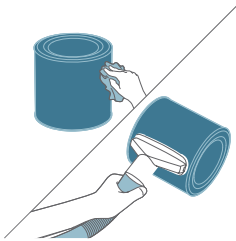

Limpe a superfície do filtro com um pano húmido macio ou aspire a superfície do filtro com um aspirador.

Nota: se utilizar um aspirador industrial/de alta potência, pode danificar o filtro.

Substituir o filtro

Compreender o bloqueio de proteção de ar saudável

Este aparelho está equipado com um bloqueio de proteção de ar saudável para garantir que o filtro NanoProtect está em perfeitas condições quando o aparelho estiver a funcionar. Quando o filtro estiver prestes a expirar, o alerta de substituição do filtro (☐) acende-se, o que indica que tem de ser substituído.

Substituir o filtro

Nota:

O filtro não é lavável nem reutilizável.

Desligue sempre o purificador de ar e retire a ficha da tomada elétrica antes de substituir o filtro.

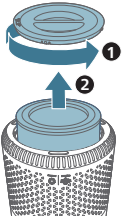

1 Rode a base para a esquerda para a retirar do aparelho. Retire o filtro do aparelho.

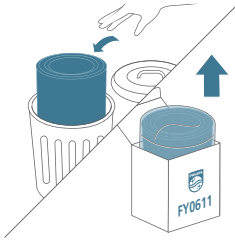

2 Elimine o filtro usado.

3 Retire todos os materiais de embalagem do filtro novo.

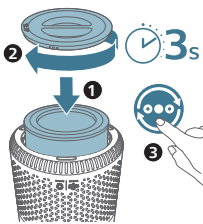
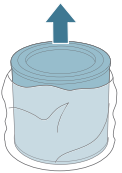

4 Coloque o filtro no aparelho. Volte a colocar a base e rode-a para a direita para fixá-la.

5 Ligue a ficha do purificador de ar à tomada elétrica.

6 Prima o botão de alimentação  para ligar o aparelho.

7 Mantenha  premido durante 3 segundos para repor o contador da vida útil do filtro.

8 Lave bem as mãos depois de substituir o filtro.

Reposição do filtro

Pode substituir o filtro mesmo antes de o alerta de substituição do filtro () ser apresentado no ecrã. Após substituir um filtro, tem de repor manualmente o contador da vida útil do filtro.

1 Prima o botão de alimentação  para ligar o aparelho.

2 No período de 10 segundos após ligar, prima continuamente o botão de modo  durante 5 segundos para repor o contador da vida útil do filtro.

Armazenamento

- 1 Desligue o purificador de ar e retire a ficha da tomada elétrica.
- 2 Limpe o purificador de ar e a superfície do filtro (consultar 'Limpeza').
- 3 Permita que todas as peças sequem ao ar antes de as armazenar.
- 4 Envolve o filtro com sacos de plástico estanques ao ar.
- 5 Guarde o purificador de ar e o filtro num local fresco e seco.
- 6 Lave sempre as mãos com cuidado depois de manusear um filtro.

Resolução de problemas

Este capítulo resume os problemas mais comuns que podem surgir no aparelho. Se não for possível resolver o problema com a ajuda das informações abaixo, contacte o Centro de Apoio ao Cliente no seu país.

Problema	Solução possível
O aparelho não funciona mesmo quando está ligado à corrente.	O alerta de substituição do filtro está intermitente, mas o filtro correspondente não foi substituído. Como resultado, o aparelho fica bloqueado. Neste caso, substitua o filtro e reponha o contador da vida útil do filtro.
O fluxo de ar que sai da saída de ar é substancialmente mais fraco do que antes.	A superfície do filtro está suja. Limpe a superfície do filtro (consultar 'Limpeza').
A qualidade do ar não melhora, embora o aparelho esteja a funcionar há bastante tempo.	Verifique se o material de acondicionamento foi retirado do filtro. Certifique-se de que o filtro está corretamente instalado. O tamanho da divisão é grande ou a qualidade do ar exterior é fraca. Para um desempenho ideal de purificação, feche as portas e as janelas quando utilizar o purificador de ar. Existem fontes de poluição no interior. Por exemplo, fumo de tabaco, cozinhados, incenso.
O aparelho produz um odor estranho.	O filtro atingiu o fim da vida útil. Substitua o filtro por um novo. Nas primeiras vezes que utilizar o aparelho, este poderá produzir um odor a plástico. Isto é normal. No entanto, se o aparelho produzir um cheiro de queimado mesmo após remover o filtro, contacte o seu revendedor Philips ou um centro de assistência Philips autorizado. O filtro pode produzir odor depois de ser utilizado durante algum tempo devido à absorção de gases no interior. É recomendável reativar o filtro colocando-o sob luz solar direta para uso repetido. Se ainda existir odor, substitua o filtro.
O aparelho produz demasiado ruído.	Verifique se o acondicionamento do filtro foi retirado.

O aparelho funciona a uma velocidade elevada quando a qualidade do ar é fraca, o que provoca ruídos mais elevados. Quando utilizar o aparelho num quarto, durante a noite, escolha a velocidade do modo Sono.

Se cair alguma coisa para dentro da saída de ar, também pode provocar ruídos altos anormais. Desligue imediatamente o aparelho e vire-o ao contrário para retirar os objetos estranhos deste.

O aparelho continua a indicar que tenho de substituir um filtro, mas já o fiz.

Talvez não tenha efetuado a reposição do contador da vida útil do filtro. Ligue o aparelho. Em seguida, prima continuamente o botão de modo (☺) durante 3 segundos até  desaparecer.

A configuração de Wi-Fi não foi bem-sucedida.

Se o router ao qual o aparelho está ligado for de banda dupla e, atualmente, não estiver a ligar a uma rede de 2,4 GHz, mude para outra banda do mesmo router (2,4 GHz) e tente emparelhar novamente o purificador. As redes de 5 GHz não são suportadas.

As redes de autenticação Web não são suportadas.

Verifique se o aparelho está dentro do alcance do router Wi-Fi. Pode tentar posicionar o purificador de ar mais perto do router Wi-Fi.

Verifique se o nome da rede está correto. O nome da rede é sensível a maiúsculas e minúsculas.

Verifique se a palavra-passe de Wi-Fi está correta. A palavra-passe é sensível a maiúsculas e minúsculas.

Tente configurar novamente de acordo com as instruções apresentadas no capítulo "Ligação Wi-Fi".

A conectividade de Wi-Fi pode ser interrompida por interferências eletromagnéticas ou de outros tipos. Mantenha o aparelho afastado de outros dispositivos eletrónicos que possam causar interferências.

Verifique se o dispositivo móvel está no modo de voo. Certifique-se de que o modo de voo está desativado ao ligar à rede Wi-Fi.

Consulte a secção de ajuda na aplicação para obter dicas de resolução de problemas abrangentes e atualizadas.

Avisos

Campos eletromagnéticos (CEM)

Este aparelho cumpre todas as normas e regulamentos aplicáveis relativos à exposição a campos eletromagnéticos.

Reciclagem



Este símbolo significa que este produto não deve ser eliminado juntamente com os resíduos domésticos comuns (2012/19/UE).

Siga as normas do seu país para a recolha seletiva de produtos elétricos e eletrônicos. A eliminação correta ajuda a evitar consequências prejudiciais para o meio ambiente e para a saúde pública.

Garantia e assistência

Neste produto, a Versuni oferece uma garantia de dois anos após a aquisição. Esta garantia não é válida em caso de defeito provocado por uma utilização incorreta ou uma fraca manutenção. A nossa garantia não afeta os seus direitos legais ao abrigo da legislação enquanto consumidor. Para obter mais informações ou invocar a garantia, visite o nosso website **www.philips.com/support**.

Encomendar peças ou acessórios

Se tiver de substituir uma peça ou quiser comprar uma peça adicional, dirija-se ao seu revendedor Philips ou visite **www.philips.com/support**.

Se tiver problemas na obtenção das peças, entre em contacto com o Centro de Apoio ao Cliente da Philips no seu país.

Important

Citește cu atenție acest manual de utilizare înainte de a folosi aparatul și păstrează-l pentru consultare ulterioară.

Pentru a asigura cea mai bună performanță, asigură-te că purificatorul este actualizat la cea mai recentă versiune. Poți face acest upgrade prin aplicația Air+.

Pericol

- Nu curăța aparatul cu apă sau cu alt lichid și nici cu detergent (inflamabil) și nu permite ca acestea să pătrundă în aparat, pentru a evita pericolul de electrocutare și/sau incendiu.
- Nu pulveriza substanțe inflamabile, precum insecticide sau parfumuri, în apropierea aparatului.

Avertisment

- Înainte de a conecta aparatul, verifică dacă tensiunea indicată pe aparat corespunde tensiunii rețelei locale.
- În cazul în care cablul de alimentare este deteriorat, acesta trebuie înlocuit de Philips, de un centru de service autorizat de Philips sau de personal calificat în domeniu pentru a evita orice pericol.
- Nu folosi aparatul dacă adaptorul, cablul de alimentare sau aparatul în sine este deteriorat.
- Folosește numai adaptorul aprobat (KA1201A-2400500EU) inclus cu aparatul.
- Acest aparat poate fi utilizat de către persoane care au capacități fizice, senzoriale sau mentale reduse sau care sunt lipsite de experiență și cunoștințe și copiii cu vârsta minimă de 8 ani dacă sunt supravegheați sau instruiți cu privire la utilizarea în condiții de siguranță a aparatului și înțeleg pericolele implicate.
- Copiii nu trebuie să se joace cu aparatul.
- Curățarea și întreținerea nu trebuie realizate de către copii nesupravegheați.
- Nu bloca fantele de admisie și de evacuare a aerului, de exemplu, prin plasarea unor obiecte pe fanta de evacuare sau în fața fantei de admisie a aerului.
- Asigură-te că în aparat nu cad obiecte străine prin fanta de evacuare a aerului.
- Interfață Wi-Fi standard bazată pe 802.11b/g/n la 2,4 GHz cu o putere maximă de ieșire de maximum 100 mW EIRP.
- Bluetooth versiunea 5.0 (LE) la frecvența de 2,4 GHz cu putere de ieșire RF mai mică de 10 mW EIRP.

Atenție

- Acest aparat nu este un înlocuitor pentru aerisirea corespunzătoare, curățarea regulată cu aspiratorul sau utilizarea unei hote absorbante ori a unui ventilator în timpul gătitului.
- Așază și utilizează întotdeauna aparatul pe o suprafață orizontală plană, stabilă și uscată.

- Lasă un spațiu liber de cel puțin 20 cm în jurul aparatului și de cel puțin 30 cm deasupra acestuia.
- Nu te așeza și nu sta în picioare pe aparat. Nu așeza nimic pe aparat.
- Nu amplasa aparatul direct sub o unitate de aer condiționat pentru a evita picurarea vaporilor de condens pe aparat.
- Folosește doar filtrele originale Philips create special pentru acest aparat. Nu folosi niciun alt tip de filtru.
- Combustia filtrului poate conduce la pericole ireversibile pentru om și/sau poate pune în pericol viața altor persoane. Nu utiliza filtrul ca și combustibil sau în scopuri similare.
- Evită lovirea aparatului (în special a fantelor de admisie și de evacuare a aerului) cu obiecte dure.
- Nu introduce degetele sau obiecte în fanta de evacuare sau admisie a aerului pentru a evita rănirea sau funcționarea defectuoasă a aparatului.
- Nu utiliza aparatul după ce ai utilizat repelenți de interior împotriva insectelor, care produc fum, sau în locuri cu reziduuri uleioase, tămâie aprinsă sau vapori chimici.
- Nu utiliza aparatul în apropierea aparatelor cu gaz, a dispozitivelor de încălzire sau a șemineurilor.
- Oprește întotdeauna mai întâi purificatorul de aer, apoi deconectează adaptorul de la priza de perete atunci când vrei să muți sau să cureți aparatul, să înlocuești filtrele sau să efectuezi alte operații de întreținere.
- Aparatul este destinat exclusiv utilizării casnice în condiții de operare normale.
- Nu utiliza aparatul în medii umede sau cu temperaturi ridicate, cum ar fi băi, toalete, bucătării sau camere cu fluctuații mari de temperatură.
- Aparatul nu elimină monoxidul de carbon (CO) sau radonul (Rn). Acesta nu poate fi utilizat ca dispozitiv de siguranță în caz de accidente cu procese de combustie și substanțe chimice periculoase.

Declarația de conformitate UE simplificată

Prin prezenta, DAP B.V. declară că echipamentul radio de tip AC0651 este în conformitate cu Directiva 2014/53/UE. Textul complet al declarației de conformitate UE este disponibil la următoarea adresă de internet:

www.philips.com.

Purificatorul de aer

Felicitări pentru achiziție și bun venit la Philips!

Pentru a beneficia pe deplin de asistența oferită de Philips, înregistrează-ți produsul la adresa www.philips.com/support.

Prezentare generală a produsului

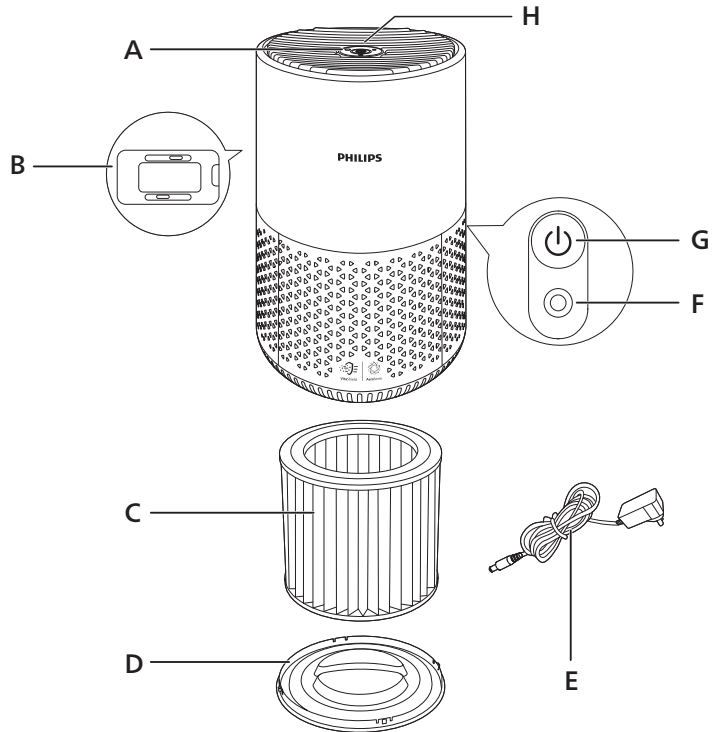

A	Fanta de evacuare a aerului	E	Adaptor (KA1201A-2400500EU)
B	Senzor pentru calitatea aerului	F	Priză electrică
C	Filtru HEPA NanoProtect și prefiltru (FY0611)	G	Butonul de pornire/oprire
D	Bază	H	Panou de control

Prezentarea comenzilor

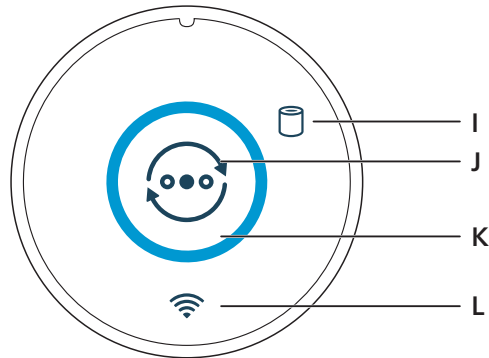

I	Alertă de înlocuire a filtrului	K	Inel pentru calitatea aerului
J	Buton de schimbare a modului	L	Indicator Wi-Fi

Primii pași

Instalarea filtrului

Scoate toate ambalajele filtrului înainte de utilizare.

Notă: Înainte de a instala filtrul, asigură-te că purificatorul de aer este deconectat de la priza de curent.

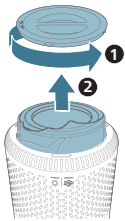

- 1 Rotește baza în sens antiorar pentru a o îndepărta de pe aparat. Scoate filtrul din aparat.

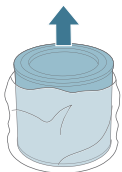

- 2 Îndepărtează toate materialele de ambalare de pe filtrul de purificare a aerului.

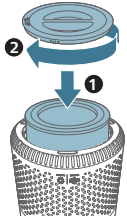

- 3 Pune filtrul înapoi în aparat. Reatașează baza și rotește-o în sens orar pentru a o fixa.

Descrierea indicatorului Wi-Fi

Starea pictogramei Wi-Fi

Luminează intermitent în portocaliu

Luminează continuu în portocaliu

Luminează intermitent în alb

Luminează continuu în alb

Stins

Starea conexiunii Wi-Fi

Se conectează la smartphone

Conectat la smartphone

Conectare la server

Conectat la server

Funcție Wi-Fi dezactivată

Conexiunea Wi-Fi



Configurarea conexiunii Wi-Fi pentru prima dată

- 1 Descarcă și instalează aplicația Philips „Air+” de pe App Store sau Google Play.
- 2 Introdu ștecherul purificatorului de aer în priză și apasă butonul de alimentare pentru a porni purificatorul de aer.
 - Indicatorul Wi-Fi luminează intermitent în portocaliu pentru prima dată.
- 3 Asigură-te că smartphone-ul sau tableta este conectată cu succes la rețeaua Wi-Fi.

Notă: Activează funcția Bluetooth pe smartphone pentru a asigura o asociere fără probleme.

- 4 Lansează aplicația Philips „Air+” și fă clic pe „**Adaugă un dispozitiv**” sau apasă butonul „+” de pe ecran. Urmează instrucțiunile de pe ecran pentru a conecta purificatorul de aer la rețea.



Notă:

Aceste instrucțiuni sunt valabile numai la prima configurare a purificatorului de aer. Dacă rețeaua s-a schimbat sau trebuie efectuată din nou (consultați 'Resetarea conexiunii Wi-Fi') configurarea, consultă capitolul „Resetarea conexiunii Wi-Fi”.

Dacă vrei să conectezi mai mult de un purificator de aer la smartphone sau tabletă, trebuie să conectezi aparatele pe rând.

Asigură-te că distanța dintre smartphone sau tabletă și purificatorul de aer este mai mică de 10 m și nu există obstacole între acestea.

Resetarea conexiunii Wi-Fi

- 1 Introdu ștecherul purificatorului de aer în priză și apasă butonul  pentru a porni purificatorul de aer.
- 2 Apasă butonul  timp de 3 secunde, până când auzi un semnal sonor scurt.
 - Purificatorul de aer intră în modul de asociere.
 - Indicatorul Wi-Fi  luminează intermitent în portocaliu.
- 3 Urmează pașii 3-4 din secțiunea „Configurarea conexiunii Wi-Fi pentru prima dată”.

Conectarea la alimentare

Avertisment: Risc de șoc electric! Atunci când deconectezi cablul de alimentare c.a., scoate întotdeauna ștecherul din priză. Nu trage niciodată de cablu.

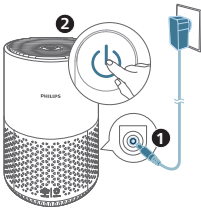



Conectează adaptorul de alimentare:

- Mai întâi la mufa de alimentare de pe aparat.
- Apoi la priza de perete.

Utilizarea purificatorului de aer



Pornirea și oprirea

Notă: Pentru o performanță optimă de purificare, închide ușile și ferestrele.

- 1 Apasă butonul de alimentare  de pe spatele purificatorului de aer pentru a-l porni.
 - Purificatorul de aer funcționează implicit în modul automat.
- 2 Apasă din nou butonul de alimentare  pentru a închide purificatorul de aer.

Modificarea setării modului

Poți alege modul Automată, Turbo, Mediu sau Nocturn apăsând butonul de schimbare a modului . Luminozitatea inelului pentru calitatea aerului reflectă modul de funcționare curent:

- Modul automat:
 -  buton pornit, luminozitate la nivelul automat și lumina inelului alb aprinsă
- Modul Turbo:
 -  buton oprit, cea mai mare luminozitate
- Modul Mediu:
 -  buton oprit, luminozitate de nivel mediu
- Modul nocturn:

 buton oprit, cea mai mică luminozitate

În modul automat, aparatul reglează automat turația ventilatorului în funcție de calitatea aerului ambient.



În modul Turbo, purificatorul de aer funcționează la turația cea mai ridicată.

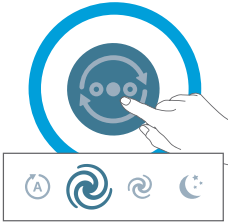

În modul Mediu, purificatorul de aer funcționează la turație medie.





În modul nocturn, aparatul funcționează silențios, la turație foarte mică.



Revenire la setările din fabrică

Resetează purificatorul de aer pentru a-l readuce la starea implicită.

Resetează conexiunea Wi-Fi atunci când rețeaua implicită sau contul Philips a fost schimbat.

- Apasă simultan timp de 10 secunde butoanele  și , până când auzi un semnal sonor scurt.

Curățarea

Notă: Nu folosi niciodată agenți de curățare abrazivi, agresivi sau inflamabili, precum înălbitori sau alcool, pentru a curăța oricare dintre componentele aparatului.

Program de curățare

Frecvență

La nevoie

Metodă de curățare

Curăță suprafața aparatului cu o lavetă moale și uscată

Curăță capacul fantei de evacuare a aerului

La fiecare patru săptămâni

Curăță suprafața filtrului

Curățarea corpului purificatorului de aer

Curăță în mod regulat atât interiorul, cât și exteriorul purificatorului de aer pentru a evita depunerea prafului.

- 1 Folosește o lavetă moale și uscată pentru a curăța atât interiorul, cât și exteriorul purificatorului de aer.
- 2 Și fanta de evacuare a aerului poate fi curățată cu o lavetă moale și uscată.

Curățarea senzorului de particule

Curăță senzorul de particule o dată la 2 luni pentru a asigura funcționarea optimă a aparatului.

Notă:

Dacă purificatorul de aer este utilizat într-un mediu cu mult praf, s-ar putea să fie necesar să fie curățat mai des.

Dacă nivelul de umiditate din cameră este foarte ridicat, se poate forma condens pe senzorul de particule și indicatorul luminos pentru calitatea aerului poate să arate o calitate mai scăzută, chiar și atunci când calitatea aerului este de fapt bună. În acest caz, curăță senzorul de particule.

- 1 Oprește purificatorul de aer și deconectează-l de la priză.
- 2 Deschide capacul senzorului de calitate a aerului.

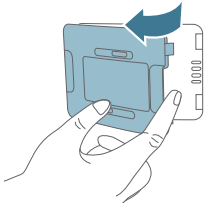

- 3 Curăță senzorul de particule cu un bețișor de urechi umed.
- 4 Usucă bine toate componentele cu un tampon din bumbac uscat.



- 5 Închide senzorul de calitate a aerului.

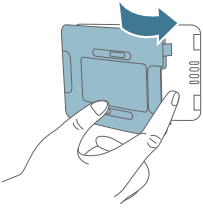

Curățarea suprafeței filtrului

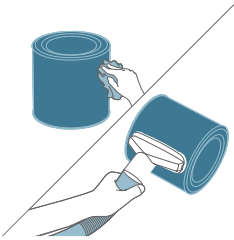

Șterge suprafața filtrului cu o cârpă moale și umedă sau curăță suprafața filtrului cu un aspirator.

Notă: Dacă folosești un aspirator de mare putere/industrial, acesta poate deteriora filtrul.

Înlocuirea filtrului

Înțelegerea blocării de protecție pentru aer sănătos

Acest aparat este echipat cu funcția de blocare de protecție pentru aer sănătos pentru a asigura o stare optimă a filtrului NanoProtect în timpul funcționării aparatului. Când filtrul este aproape expirat, alerta pentru înlocuirea filtrului (🗑️) se aprinde, ceea ce indică necesitatea înlocuirii acestuia.

Înlocuirea filtrului

Notă:

Filtrul nu este lavabil sau reutilizabil.

Înainte de a înlocui filtrul, oprește întotdeauna purificatorul de aer și scoate ștecherul din priză.

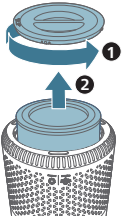

- 1 Rotește baza în sens antiorar pentru a o îndepărta de pe aparat. Scoate filtrul din aparat.

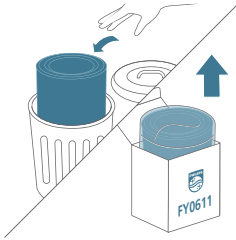

- 2 Aruncă filtrul uzat.

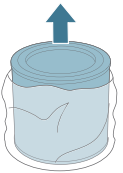

- 3 Îndepărtează toate materialele de ambalare ale noului filtru.

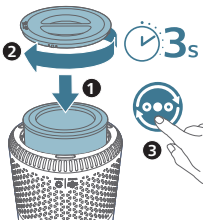

- 4 Introdu filtrul în aparat. Reașează baza și rotește-o în sens orar pentru a o fixa.
- 5 Introdu ștecherul purificatorului de aer în priză.
- 6 Apasă butonul de alimentare pentru a porni aparatul.
- 7 Ține apăsat pe timp de 3 secunde pentru a reseta contorul duratei de viață a filtrului.
- 8 După înlocuirea filtrului, spală-te bine pe mâini.

Resetarea filtrului

Poți să înlocuești filtrul și înainte ca alerta de înlocuire a filtrului () să se afișeze pe ecran. După înlocuirea unui filtru, trebuie să resetezi manual contorul duratei de viață a filtrului.

- 1 Apasă butonul de alimentare pentru a porni aparatul.
- 2 În 10 secunde de la pornire, ține apăsat butonul de schimbare a modului timp de 5 secunde pentru a reseta contorul duratei de viață a filtrului.

Depozitarea

- 1 Oprește purificatorul de aer și deconectează-l de la priză.
- 2 Curăță purificatorul de aer și suprafața filtrului (consultați 'Curățarea').
- 3 Lasă toate componentele să se usuce bine la aer înainte de depozitare.
- 4 Ambalează filtrul într-o pungă etanșă din plastic.
- 5 Depozitează purificatorul de aer și filtrul într-un loc rece și uscat.
- 6 Spală-te întotdeauna bine pe mâini după manevrarea unui filtru.

Depanare

Acest capitol descrie cele mai frecvente probleme pe care le poți avea la utilizarea aparatului. Dacă nu poți rezolva problema cu ajutorul informațiilor de mai jos, contactează centrul de asistență pentru clienți din țara ta.

Problemă	Soluție posibilă
Aparatul nu funcționează, chiar dacă este conectat la priză.	Alerta de înlocuire a filtrelor luminează intermitent, dar încă nu ai înlocuit filtrul corespunzător. În consecință, aparatul se blochează. În acest caz, înlocuiește filtrul și resetează contorul duratei de viață a filtrului.
Fluxul de aer care iese din fanta de evacuare a aerului este semnificativ mai slab decât înainte.	Suprafața filtrului este murdară. Curăță suprafața filtrului (consultați 'Curățarea').
Calitatea aerului nu se îmbunătățește, cu toate că aparatul funcționează de mult timp.	Verifică dacă materialele de ambalare au fost scoase de pe filtru. Asigură-te că filtrul este instalat corect. Dimensiunea camerei este mare sau calitatea aerului exterior este redusă. Pentru o performanță optimă de purificare, închide ușile și ferestrele atunci când purificatorul de aer este în funcțiune. Există surse de poluare în interior. De exemplu, fumat, gătit, esențe.
Aparatul emană un miros ciudat.	Filtrul se apropie de sfârșitul duratei de viață. Înlocuiește filtrul cu unul nou. La primele utilizări, aparatul poate emana un miros de plastic. Acest lucru este normal. Cu toate acestea, dacă aparatul produce un miros de ars chiar și după scoaterea filtrului, contactează distribuitorul Philips sau un centru de service Philips autorizat. Filtrul poate produce miros după un anumit timp de utilizare, deoarece absoarbe gazele din interior. Pentru utilizare repetată, îți recomandăm să reactivezi filtrul punându-l în lumina directă a soarelui. Dacă mirosul persistă, înlocuiește filtrul.
Aparatul este excesiv de zgomotos.	Verifică dacă ai scos ambalajul filtrului.

	Aparatul va funcționa la turație mare când calitatea aerului este slabă, ceea ce va cauza zgomote mai mari. Când utilizezi aparatul într-un dormitor pe timp de noapte, alege turația silențioasă.
	Sunetul anormal de puternic poate apărea și în cazul în care ceva cade în fanta de admisie a aerului. Oprește imediat aparatul și întoarce-l cu capul în jos pentru a scoate din acesta obiectele străine.
Aparatul continuă să indice că trebuie să înlocuiesc un filtru, cu toate că l-am înlocuit deja.	Poate că nu ai resetat contorul duratei de viață a filtrului. Pornește aparatul. Apasă apoi butonul de schimbare a modului (☺) și ține-l apăsat timp de 3 secunde până când simbolul ☐ dispăre.
Configurarea Wi-Fi nu a reușit.	Dacă routerul la care este conectat aparatul este dual-band și momentan nu se conectează la o rețea de 2,4 GHz, te rugăm să comuți la altă bandă a aceluiași router (2,4 GHz) și să încerci să asociezi din nou purificatorul. Rețelele de 5 GHz nu sunt acceptate.
	Rețelele cu autentificare pe web nu sunt acceptate.
	Verifică dacă aparatul este în raza de acoperire a routerului Wi-Fi. Poți încerca să așezi purificatorul de aer mai aproape de routerul Wi-Fi.
	Verifică dacă numele rețelei este corect. Numele rețelei ține cont de scrierea cu majuscule sau minuscule.
	Verifică dacă parola Wi-Fi este corectă. Parola ține cont de scrierea cu majuscule sau minuscule.
	Încearcă din nou configurarea cu instrucțiunile din capitolul „Conexiunea Wi-Fi”.
	Conectivitatea Wi-Fi poate fi întreruptă de interferențe electromagnetice sau de alt tip. Ține aparatul la distanță de alte dispozitive electronice care pot produce interferențe.
	Verifică dacă dispozitivul mobil este în modul avion. Asigură-te că modul avion este dezactivat atunci când te conectezi la rețeaua Wi-Fi.
	Consultă secțiunea de asistență din aplicație pentru sfaturi de depanare extinse și la zi.

Mențiuni

Câmpuri electromagnetice (EMF)

Acest aparat respectă standardele și reglementările aplicabile privind expunerea la câmpuri electromagnetice.

Reciclarea



Acest simbol înseamnă că produsul nu poate fi eliminat împreună cu gunoiul menajer obișnuit (2012/19/UE).

Urmează regulile din țara ta pentru colectarea separată a produselor electrice și electronice. Eliminarea corectă contribuie la prevenirea consecințelor negative asupra mediului și asupra sănătății umane.

Garanție și asistență

Versuni oferă o garanție de doi ani pentru acest produs după cumpărare.

Această garanție nu este valabilă în cazul în care un defect se datorează unei utilizări incorecte sau unei întrețineri necorespunzătoare. Garanția noastră nu afectează drepturile dvs. legale în calitate de consumator. Pentru mai multe informații sau pentru invocarea garanției, vizitați site-ul nostru web

www.philips.com/support.

Comandarea pieselor sau a accesoriilor

Dacă trebuie să înlocuiești o piesă sau dacă dorești să achiziționezi o piesă suplimentară, adresează-te distribuitorului Philips sau accesează **www.philips.com/support**.

Dacă întâmpini dificultăți în obținerea componentelor, contactează centrul Philips de asistență pentru clienți din țara ta.

E rëndësishme

Lexoni me kujdes këtë manual përdorimi përpara se ta vini në punë pajisjen dhe ruajeni për referencë në të ardhmen.

Për të siguruar performancë optimale, rekomandojmë që pastruesi të përditësohet në versionin e fundit. Këtë përditësim mund ta bëni përmes aplikacionit Air+.

Rrezik

- Mos e pastroni pajisjen me ujë, me ndonjë lëng apo detergjent tjetër (që merr flakë) dhe as mos lejoni futjen e tyre brenda pajisjes, në mënyrë që të shmangni goditjen elektrike dhe/ose ndonjë rrezik për zjarr.
- Mos spërkatni përreth pajisjes materiale që marrin flakë, të tilla si insekticidet apo parfumet.

Paralajmërim

- Përpara se ta lidhni pajisjen kontrolloni nëse tensioni i treguar në pajisje përkon me tensionin e rrjetit elektrik lokal.
- Nëse kordoni elektrik është i dëmtuar, ai duhet ndërruar nga "Philips", nga një pikë shërbimi e autorizuar nga "Philips" ose nga persona me kualifikim të ngjashëm, në mënyrë që të shmangni rreziqet.
- Mos e përdorni pajisjen nëse ushqyesi, kordoni elektrik ose vetë pajisja është e dëmtuar.
- Përdorni vetëm ushqyesin e miratuar (KA1201A-2400500EU) që vjen me pajisjen.
- Kjo pajisje mund të përdoret nga fëmijë të moshës 8 vjeç e lart dhe nga persona me aftësi të kufizuara fizike, ndijore ose mendore, apo që kanë mungesë përvojë dhe njohurish vetëm nëse ata mbikëqyren ose udhëzohen për përdorimin e sigurt të pajisjes dhe nëse kuptojnë rreziqet e përfshira.
- Fëmijët nuk duhet të luajnë me pajisjen.
- Pastrimi dhe mirëmbajtja nuk duhen kryer nga fëmijët pa qenë të mbikëqyrrur.
- Mos bllokoni vrimat e hyrjes dhe të daljes së ajrit, p.sh. duke vendosur objekte mbi vrimën e daljes së ajrit ose përballë vrimës së daljes së ajrit.
- Sigurohuni që objektet e huaja të mos bien brenda në pajisje nëpërmjet vrimës së daljes së ajrit.
- Ndërfaqja standarde WiFi e bazuar në 802.11b/g/n në 2.4 GHz me një fuqi dalje maksimale jo më të lartë se 100 mW EIRP.
- Bluetooth versioni 5.0 (LE) në frekuencë 2.4 GHz me dalje RF më pak se 10 mW EIRP.

Kujdes

- Kjo pajisje nuk zëvendëson ajrosjen e duhur, pastrimin e rregullt me fshesë me korrent apo përdorimin e aspiratorit apo të ventilatorit gjatë gatimit.
- Gjithmonë vendoseni dhe përdoreni pajisjen në një sipërfaqe të thatë, të qëndrueshme, të niveluar dhe horizontale.
- Lini të paktën 20 cm hapësirë të lirë përreth pajisjes dhe të paktën 30 cm hapësirë të lirë mbi pajisje.

- Mos u ulni ose mos u mbështetni mbi pajisje. Mos vendosni asgjë mbi pajisje.
- Mos e vendosni pajisjen direkt poshtë një kondicioneri për të parandaluar kondensimin e tubave brenda në pajisje.
- Përdorni vetëm filtra origjinalë Philips të destinuara posaçërisht për këtë pajisje. Mos përdorni asnjë filtër tjetër.
- Djegia e filtrit mund të shkaktojë rrezik të paevitueshëm për njerëzit dhe/ose mund të rrezikojë jetën e tyre. Mos e përdorni filtrin si lëndë djegëse ose për ndonjë qëllim të ngjashëm.
- Shmangni përplasjet me pajisjen (në veçanti vrimën e hyrjes dhe të daljes së ajrit) me objekte të forta.
- Mos fusni kurrë gishtat apo objekte në vrimën e hyrjes dhe të daljes së ajrit, për të parandaluar lëndimin fizik ose problemet në funksionimin e pajisjes.
- Mos e përdorni pajisjen kur keni përdorur largues insektesh në formë tymi ose mos e përdorni në vende me mbetje vaji, tym djegieje ose me avuj kimikë.
- Mos e përdorni pajisjen pranë pajisjeve me gaz, pajisjeve ngrohëse ose oxhakëve të zjarrit.
- Gjithmonë, si fillim fikni pastruesin e ajrit dhe më pas hiqni përshtatësin nga priza elektrike kur dëshironi të zhvendosni pajisjen, ta pastroni atë, të ndërroni filtrat apo kur dëshironi të kryeni mirëmbajtje tjetër.
- Kjo pajisje është parashikuar vetëm për përdorim shtëpiak në kushte pune normale.
- Mos e përdorni pajisjen në ambiente të lagështa ose në ambiente me temperatura të larta, si për shembull në banjë, tualet ose kuzhinë apo në një dhomë me ndryshime të mëdha temperature.
- Pajisja nuk largon monoksidin e karbonit (CO) ose radonin (Rn). Ajo nuk mund të përdoret si pajisje sigurie në rastin e aksidenteve me proceset e djegies dhe me kimikatet e rrezikshme.

Deklarata e thjeshtuar e konformitetit e BE-së

Në këtë mënyrë, DAP B.V. deklaron se radiopajisja e llojit AC0651 është në përputhje me Direktivën 2014/53/BE. Teksti i plotë i deklaratës së konformitetit të BE-së gjendet në adresën e mëposhtme të internetit: www.philips.com.

Pastruesi i ajrit

Urime për blerjen dhe mirë se vini te Philips!

Për të përfitur plotësisht nga mbështetja që ofron "Philips", regjistroni produktin tuaj në faqen www.philips.com/support.

Përmbledhje e produktit

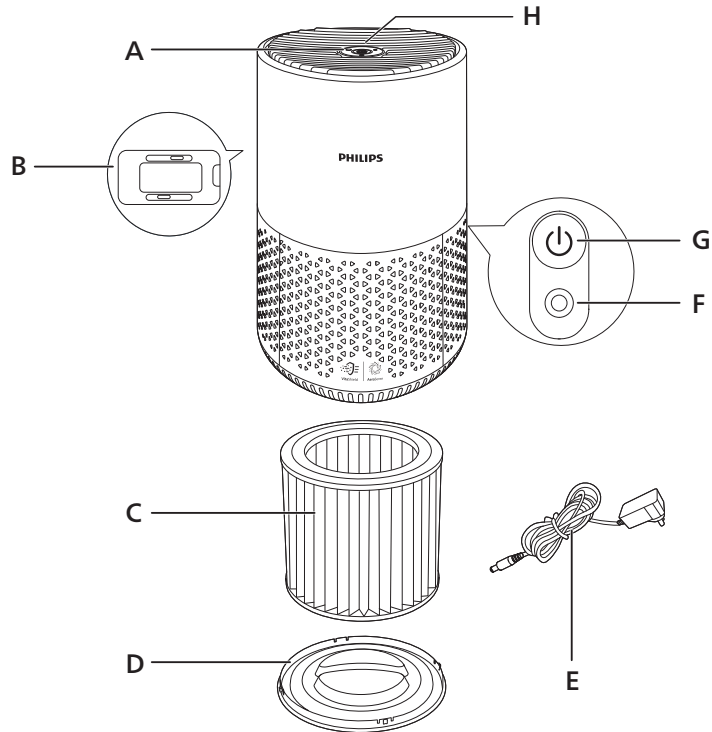

A	Vrima e daljes së ajrit	E	Ushqyesi (KA1201A-2400500EU)
B	Sensori i cilësisë së ajrit	F	Priza elektrike
C	NanoProtect HEPA dhe parafiltri (FY0611)	G	Butoni i ndezjes/fikjes
D	Bazamenti	H	Paneli i kontrollit

Përmbledhje e komandave

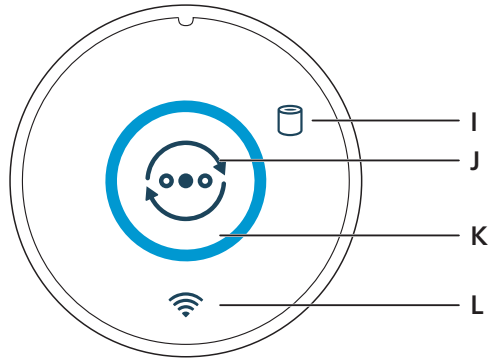

I Sinjali për ndërrimin e filtrit

K Unaza e cilësisë së ajrit

J Butoni i ndërrimit të modalitetit

L Treguesi i Wi-Fi

Hapat e parë

Instalimi i filtrit

Hiqni të gjithë materialin e paketimit të filtrit përpara përdorimit të tij.

Shënim: Sigurohuni që pastruesi i ajrit të jetë hequr nga priza elektrike përpara se të instaloni filtrin.

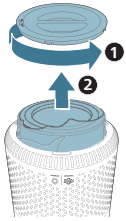

- 1** Rrotullojeni bazamentin në drejtim kundërorar për ta hequr nga pajisja. Tërhiqni filtrin nga pajisja.

- 2** Hiqni të gjitha materialet e paketimit të filtrit të pastrimit të ajrit.

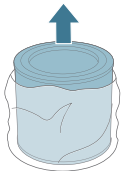

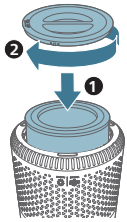

- 3 Vendoseni filtrin sërish në pajisje. Instaloni sërish bazamentin dhe rrotullojeni në drejtim të akrepave të orës për ta shtrënguar.

Funksionimi i treguesit të Wi-Fi

Statusi i ikonës së Wi-Fi

Pulson në ngjyrë portokalli

E qëndrueshme në ngjyrë të portokalli

Pulson në ngjyrë të bardhë

E qëndrueshme në ngjyrë të bardhë

Fikur

Statusi i lidhjes së Wi-Fi

Lidhja me smartfonin

Lidhur me smartfonin

Duke u lidhur me serverin

I lidhur me serverin

Funksioni Wi-Fi i çaktivizuar

Lidhja me Wi-Fi



Konfigurimi i lidhjes Wi-Fi për herë të parë

- 1 Shkarkoni dhe instaloni aplikacionin Philips "Air+" nga App Store ose Google Play.
- 2 Vendoseni spinën e pastruesit të ajrit në prizë dhe shtypni butonin e energjisë për të ndezur pastruesin e ajrit.
 - Treguesi i Wi-Fi  pulson në portokalli për herë të parë.
- 3 Sigurohuni që smartfoni ose tableti juaj të jetë lidhur me sukses me rrjetin tuaj Wi-Fi.

Shënim: Aktivizoni funksionin e Bluetooth në smartfonin tuaj për të mundësuar çiftimin në mënyrë të lehtë.

- 4 Hapni aplikacionin Philips "Air+" dhe klikoni te "**Shto një pajisje**" ose shtypni butonin "+" në ekran. Ndiqni udhëzimet në ekran për të lidhur pastruesin e ajrit me rrjetin tuaj.



Shënim:

Ky udhëzim vlen vetëm kur pastruesi i ajrit konfigurohet për herë të parë. Nëse rrjeti ka ndryshuar ose konfigurimi duhet kryer sërish (shih 'Rivendosja e lidhjes Wi-Fi'), shihni kapitullin "Rivendosja e lidhjes Wi-Fi".

Nëse dëshironi të lidhni më shumë se një pastrues ajri me smartfonin apo tabletin, duhet ta bëni lidhjen me radhë.

Sigurohuni që distanca mes smartfonit apo tabletit dhe pastruesit të ajrit të jetë më pak se 10 m pa asnjë pengesë.

Rivendosja e lidhjes Wi-Fi

- 1 Vendoseni spinën e pastruesit të ajrit në prizë dhe shtypni  për të ndezur pastruesin e ajrit.
- 2 Shtypni  për 3 sekonda derisa të dëgjoni një tingull "bip".
 - Pastruesi i ajrit kalon në modalitet çiftimi.
 - Treguesi i Wi-Fi  pulson në portokalli.
- 3 Ndiqni hapat 3-4 te seksioni "Konfigurimi i lidhjes Wi-Fi për herë të parë".

Lidhja e energjisë elektrike

Paralajmërim: Rrezik për goditje elektrike! Kur hiqni kordonin elektrik, gjithmonë hiqeni duke tërhequr spinën nga priza. Mos e tërhiqni kurrë kordonin.

Lidhni përshtatësin elektrik:

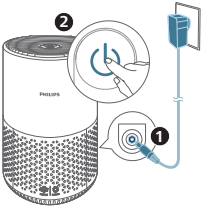

- Në fillim, në folenë elektrike në pajisje.
- Më pas, në prizën elektrike në mur.



Përdorimi i pastruesit të ajrit



Ndezja dhe fikja

Shënim: Për një performancë optimale në pastrim, mbyllni dyert dhe dritaret.

- 1 Shtypni butonin e energjisë  në pjesën e pasme të pastruesit të ajrit për ta ndezur atë.
 - Pastruesi i ajrit punon në modalitetin automatik sipas parazgjedhjes.
- 2 Shtypni përsëri butonin e energjisë  për ta fikur pastruesin e ajrit.

Ndryshimi i vendosjes së modalitetit

Mund të zgjidhni midis modalitetit "Auto", "Turbo", "Medium" ose "Sleep" duke shtypur butonin e ndërrimit të modalitetit . Ndryçimi i dritës së unazës së cilësisë së ajrit tregon modalitetin aktual të punës:

- Modaliteti "Auto":
 -  butoni i ndezjes, ndryçimi në nivel automatik dhe drita e unazës së bardhë e ndezur
- Modaliteti "Turbo":
 -  butoni i fikjes, ndryçimi në nivelin më të lartë
- Modaliteti "Medium":
 -  butoni i fikjes, ndryçimi në nivel mesatar
- Modaliteti "Sleep":

 butoni i fikjes, ndriçimi në nivelin më të ulët

Në modalitetin "Auto" pajisja e zgjedh shpejtësinë e ventilatorit automatikisht në përputhje me cilësinë e ajrit të ambientit.



Në modalitetin "Turbo" pastruesi i ajrit punon me shpejtësinë më të lartë.

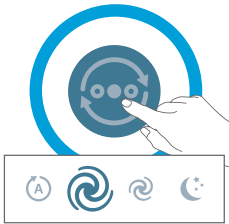

Në modalitetin "Medium" pastruesi i ajrit punon me shpejtësi mesatare.



Në modalitetin "Sleep" pajisja punon pa zhurmë në shpejtësi të ulët.

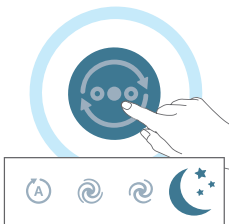

Rivendosje fabrike

Rikthejeni pastruesin e ajrit në parametrat e fabrikës.

Rivendosni lidhjen me Wi-Fi nëse ndryshoni rrjetin bazë ose llogarinë tuaj të Philips.

- Shtypni njëherësh butonin  dhe  për 10 sekonda derisa të dëgjoni një "bip".

Pastrimi

Shënim: Mos përdorni kurrë agjentë pastrues gjëryes, agresivë ose që marrin flakë, si për shembull klori ose alkooli, për të pastruar pjesët e pajisjes.

Grafiku i pastrimit

Frekuenca

Kur nevojitet

Mënyra e pastrimit

Fshijeni sipërfaqen e pajisjes me një leckë të butë e të thatë

Pastroni kapakun e vrimës së daljes së ajrit

Çdo katër javë

Pastroni sipërfaqen e filtrit

Pastrimi i trupit të pastruesit të ajrit

Pastroni rregullisht pjesën e brendshme dhe të jashtme të pastruesit të ajrit për të parandaluar grumbullimin e pluhurit.

- 1 Përdorni një leckë të butë e të thatë për pjesën brenda dhe jashtë të pastruesit të ajrit.
- 2 Vrima e daljes së ajrit mund të pastrohet gjithashtu me një leckë të butë e të thatë.

Pastrimi i sensorit të grimcave

Pastroni sensorin e grimcave çdo 2 muaj për funksionimin optimal të pajisjes.

Shënim:

Nëse pastruesi i ajrit përdoret në ambient me pluhur, mund të nevojitet që ai të pastrohet më shpesh.

Nëse niveli i lagështisë në ambient është shumë i lartë, mund të zhvillohet kondensim te sensori i grimcave dhe cilësia e ajrit mund të tregojë një cilësi ajri më të ulët edhe kur cilësia e ajrit është në fakt e mirë. Nëse ndodh diçka e tillë, pastroni sensorin e grimcave.

- 1 Fikni pastruesin e ajrit dhe shkëputeni atë nga priza elektrike.
- 2 Hapni kapakun e sensorit të cilësisë së ajrit.

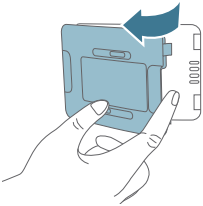

- 3 Pastroni sensorin e grimcave me një tampon pambuku të lagësht.
- 4 Thani mirë të gjitha pjesët me një tampon pambuku të thatë.



- 5 Mbyllni kapakun e sensorit të cilësisë së ajrit.

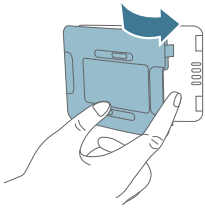

Pastrimi i sipërfaqes së filtrit

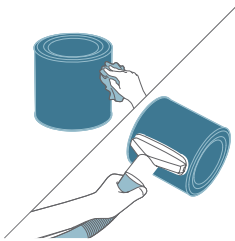

Fshini sipërfaqen e filtrit me një leckë të butë të njomë ose pastroni sipërfaqen e filtrit me një fshesë me korrent.

Shënim: Filtri mund të dëmtohet nëse përdorni një fshesë me vakuum me fuqi të madhe/ industriale.

Ndërrimi i filtrit

Kuptimi i bllokimit për mbrojtjen e ajrit të shëndetshëm

Kjo pajisje përfshin një funksion bllokimi për mbrojtjen e ajrit të shëndetshëm, për të garantuar që filtri "NanoProtect" është në gjendje optimale ndërkohë që pajisja është duke punuar. Kur koha e punës së filtrit është afër fundit, ndizet sinjalizimi për ndërrimin e filtrit (), që tregon se ai duhet ndërruar.

Ndërrimi i filtrit

Shënim:

Filtri nuk mund të lahet ose të përdoret përsëri.

Gjithmonë fikeni pastruesin e ajrit dhe hiqeni atë nga priza elektrike përpara ndërrimit të filtrit.

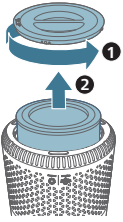

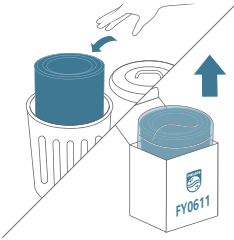

- 1 Rrotullojeni bazamentin në drejtim kundërorar për ta hequr nga pajisja. Tërhiqni filtrin nga pajisja.



- 2 Hidhni filtrin e përdorur.

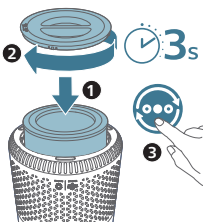
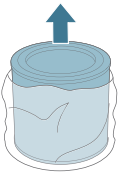

- 3 Hiqni të gjitha materialet e paketimit të filtrit të ri.



- 4 Vendoseni filtrin në pajisje. Instaloni sërish bazamentin dhe rrotullojeni në drejtim të akrepave të orës për ta shtrënguar atë.
- 5 Futni spinën e pastruesit të ajrit në prizën elektrike.
- 6 Shtypni butonin e energjisë  për të ndezur pajisjen.
- 7 Shtypni dhe mbani shtypur  për 3 sekonda për të resetuar shifrën e jetëgjatësisë së filtrit.
- 8 Lani duart mirë pas ndërrimit të filtrit.

Resetimi i kohës së filtrit

Filtrin mund ta ndërroni më përpara se të shfaqet në ekran sinjali për ndërrimin e filtrit (). Pas ndërrimit të filtrit ju duhet ta resetoni manualisht numëruesin e jetëgjatësisë së filtrit.

- 1 Shtypni butonin e energjisë  për të ndezur pajisjen.
- 2 Brenda 10 sekondash pas ndezjes, shtypni dhe mbani shtypur butonin e ndërrimit të modalitetit  për 5 sekonda për të resetuar shifrën e jetëgjatësisë së filtrit.

Vendruajtja

- 1 Fikni pastruesin e ajrit dhe shkëputeni atë nga priza elektrike.
- 2 Pastroni pastruesin e ajrit dhe sipërfaqen e filtrit (shih 'Pastrimi').
- 3 Lërimi të gjitha pjesët të thahen plotësisht në ajër përpara se ta vendosni në ruajtje.
- 4 Mbështillni filtrin me qese plastike hermetike ndaj ajrit.
- 5 Vendoseni pastruesin e ajrit dhe filtrin e tij në ruajtje në një vend të freskët dhe të thatë.
- 6 Lani gjithmonë mirë duart pas veprimeve me një filtër.

Zgjidhja e problemeve

Ky kapitull përmbledh problemet më të shpeshta që mund të hasni me pajisjen. Nëse nuk keni mundësi ta zgjidhni problemin me informacionin e mëposhtëm, kontaktoni me qendrën e kujdesit për klientin në vendin tuaj.

Problemi	Zgjidhja e mundshme
Pajisja nuk punon edhe pse është e vendosur në prizë.	Sinjalizimi për ndërrimin e filtrit pulson, por nuk e keni ndërruar filtrin përkatës. Si rezultat, pajisja tani është e bllokuar. Në këtë rast, ndërroni filtrin dhe resetoni numëruesin e jetëgjatësisë së filtrit.
Rryma e ajrit që del jashtë nga vrima e daljes së ajrit është dukshëm më e dobët sesa më parë.	Sipërfaqja e filtrit është ndotur. Pastroni sipërfaqen e filtrit (shih 'Pastrimi').
Cilësia e ajrit nuk përmirësohet, edhe pse pajisja ka qenë në punë për një kohë të gjatë.	Kontrolloni nëse keni hequr nga filtri materialin e paketimit. Sigurohuni që filtri është montuar saktë. Dhoma është e madhe ose cilësia e ajrit jashtë është e keqe. Për një performancë optimale në pastrim, mbyllni dyert dhe dritaret gjatë kohës që përdorni pastruesin e ajrit. Në ajrin brenda ka burime ndotëse. Për shembull, tym duhani, tym gatimi, tym djegieje.
Pajisja lëshon një aromë të çuditshme.	Filtri po arrin fundin e jetëgjatësisë së përdorimit. Ndërroni filtrin me një filtër të ri. HHerët e para që përdorni pajisjen, ajo mund të lëshojë një aromë plastike. Kjo është normale. Megjithatë, nëse pajisja lëshon një aromë djegieje edhe nëse hiqni filtrin, atëherë kontaktoni me shitësin e "Philips" ose me një qendër shërbimi të autorizuar nga "Philips". Filtri mund të lëshojë aromë pasi është përdorur për një farë kohe, për shkak të thithjes së gazeve të ajrit të brendshëm. Rekomandohet që ta riaktivizoni filtrin duke e vendosur atë në dritën direkte të diellit për të vazhduar përdorimin e tij. Nëse aroma vazhdon akoma, ndërroni filtrin.

Pajisja bën shumë zhurmë.	Kontrolloni nëse është hequr paketimi i filtrit.
	Pajisja punon në shpejtësi të lartë kur cilësia e ajrit është e keqe, gjë e cila shkakton zhurma më të mëdha. Kur përdorni pajisjen në një dhomë gjumi gjatë natës, zgjidhni shpejtësinë "Sleep".
	nëse bie diçka brenda vrimës së daljes së ajrit, ajo mund të shkaktojë nivele të larta zhurme. Fikni menjëherë pajisjen, kthejeni atë përmbys për ta nxjerrë objektin jashtë pajisjes.
Pajisja tregon ende se duhet të ndërroj filtrin, ndërkohë që e kam ndërruar atë.	Ndoshta nuk keni resetuar matësin e jetëgjatësisë së filtrit. Ndizni pajisjen. Më pas shtypni dhe mbani shtypur butonin e ndërrimit të modalitetit (☺) për 3 sekonda derisa ☐ të zhduket.
Konfigurimi i Wi-Fi nuk përfundoi me sukses.	Nëse rrugëzuesi në të cilit është lidhur pajisja është me dy banda dhe aktualisht nuk është i lidhur në një rrjet 2.4 GHz, kaloni në një bandë tjetër të të njëjtit rrugëzues (2.4 GHz) dhe riprovoni ta lidhni pastruesin e ajrit. Rrjetet 5 GHz nuk mbështeten.
	Nuk mbështeten rrjetet e autentikimit nga interneti.
	Kontrolloni nëse pajisja ndodhet brenda rrezes së rrugëzuesit Wi-Fi. Mund të provoni ta vendosni pastruesin e ajrit më pranë rrugëzuesit Wi-Fi.
	Kontrolloni nëse është saktë emri i rrjetit. Emri i rrjetit bën dallim mes germave të mëdha e të vogla.
	Kontrolloni nëse fjalëkalimi i Wi-Fi është i saktë. Fjalëkalimi bën dallim mes germave të mëdha e të vogla.
	Riprovoni konfigurimin duke ndjekur udhëzimet në kapitullin "Lidhja me Wi-Fi".
	Lidhja me Wi-Fi mund të ndërpritet nga interferenca elektromagnetike apo natyre tjetër. Mbajeni pajisjen larg nga pajisjet e tjera elektrike që mund të shkaktojnë interferenca.
	Kontrolloni nëse pajisja celulare është në modalitetin e avionit. Sigurohuni që të çaktivizoni modalitetin e avionit kur kryeni lidhje në një rrjet Wi-Fi.
	Shihni seksionin e ndihmës në aplikacion për këshilla më të plota dhe më të reja për zgjidhjen e problemeve.

Njoftime

Fushat elektromagnetike (EMF)

Kjo pajisje është në përputhje me të gjitha standardet dhe rregulloret në fuqi për ekspozimin ndaj fushave elektromagnetike.

Riciklimi



Ky simbol do të thotë që produkti nuk duhet të hidhet me mbeturinat normale të shtëpisë (2012/19/BE).

Ndiqui rregullat shtetërore për hedhjen e veçuar të produkteve elektrike dhe elektronike. Hedhja e duhur ndihmon në parandalimin e pasojave negative ndaj mjedisit dhe shëndetit të njeriut.

Garancia dhe mbështetja

"Versuni" ofron një garanci dy vjeçare pas blerjes të këtij produkti. Kjo garanci nuk është e vlefshme nëse ndodh një defekt si pasojë e përdorimit të parregullt ose mirëmbajtjes së dobët. Garancia jonë nuk ndikon të drejtat tuaja ligjore si konsumator, sipas ligjit. Për më shumë informacion ose për të shfaqur garancinë, vizitoni faqen e internetit **www.philips.com/support**.

Porositja e pjesëve ose aksesoreve

Nëse ju duhet të ndërroni një pjesë ose nëse dëshironi të blini një pjesë shtesë, shkoni te shitësi i "Philips" ose vizitoni faqen e internetit **www.philips.com/support**.

Nëse keni probleme me marrjen e pjesëve, ju lutemi të kontaktoni me shërbimin e klientit të Philips për shtetin tuaj.

Pomembno

Pred uporabo aparata natančno preberite ta uporabniški priročnik in ga shranite za poznejšo uporabo.

Prijazno vam svetujemo, da za zagotovitev optimalnega delovanja čistilnik zraka posodobite na najnovejšo različico. Nadgradnjo lahko izvedete z aplikacijo Air+.

Nevarnost

- Aparata ne čistite z vodo, drugo tekočino ali (vnetljivim) čistilom in pazite, da ne pridejo v aparat. Če tega ne upoštevate, lahko pride do električnega udara in/ali požara.
- Okoli aparata ne pršite z vnetljivimi snovmi, kot so insekticidi ali dišave.

Opozorilo

- Preden aparat priključite na električno omrežje, preverite, ali napetost, navedena na aparatu, ustreza napetosti lokalnega električnega omrežja.
- Poškodovani napajalni kabel sme zamenjati samo podjetje Philips, Philipsov pooblaščen servis ali ustrezno usposobljeno osebje.
- Aparata ne uporabljajte, če je poškodovan adapter, napajalni kabel ali sam aparat.
- Uporabljajte samo odobreni adapter (KA1201A-2400500EU), ki je priložen aparatu.
- Ta aparat lahko uporabljajo otroci od 8. leta starosti naprej in osebe z zmanjšanimi fizičnimi ali psihičnimi sposobnostmi ali s pomanjkljivimi izkušnjami in znanjem, če so prejele navodila glede varne uporabe aparata ali jih pri uporabi nadzoruje odgovorna oseba, ki jih opozori na morebitne nevarnosti.
- Otroci naj se ne igrajo z aparatom.
- Otroci aparata ne smejo čistiti in vzdrževati brez nadzora.
- Ne blokirajte dovoda in odvoda zraka, na primer s postavljanjem predmetov na odvod ali pred dovod.
- Pazite, da skozi dovod zraka v aparat ne padejo tujki.
- Standardni vmesnik Wi-Fi na osnovi standarda 802.11b/g/n pri 2,4 GHz z največjo izhodno močjo do 100 mW EIRP.
- Različica povezave Bluetooth 5.0 (LE) pri frekvenci 2,4 GHz, z izhodno močjo, manjšo od 10 mW EIRP.

Previdno

- Ta aparat ne predstavlja nadomestila za zračenje, redno sesanje ali uporabo kuhinjske nape oziroma ventilatorja med kuhanjem.
- Aparat postavite in uporabljajte na suhi, trdni in ravni podlagi.
- Okoli aparata naj bo vsaj 20 cm prostora, nad njim pa vsaj 30 cm.
- Na aparatu ne smete sedeti ali stati. Na aparat ne postavljajte predmetov.
- Aparata ne postavljajte neposredno pod klimatsko napravo, da preprečite kapljanje kondenzata na aparat.
- Uporabljajte samo originalne Philipsove filtre, ki so posebej izdelani za ta aparat. Ne uporabljajte drugih filtrov.

- Zgorevanje filtra lahko povzroči nepopravljivo nevarnost za ljudi in/ali ogrozi druga življenja. Filtra ne uporabljajte za gorivo ali druge namene.
- Po aparatu ne udarjajte s trdimi predmeti (predvsem po dovodu in odvodu zraka).
- S prsti ali drugimi predmeti ne posegajte v odvod ali dovod zraka, da preprečite telesne poškodbe in nepravilno delovanje aparata.
- Aparata ne uporabljajte, če ste uporabili dimno sredstvo proti mrčesu ali ob prisotnosti ostankov olja, gorečih kadi ali kemičnih hlapov.
- Aparata ne uporabljajte v bližini plinskih aparatov, ogrevalnih naprav ali kaminov.
- Ko želite čistilnik zraka prestaviti, očistiti, zamenjati filter ali izvesti druga vzdrževalna dela, ga vedno najprej izklopite in izključite adapter iz vtičnice.
- Aparat je namenjen samo za domačo uporabo ob normalnih pogojih delovanja.
- Aparata ne uporabljajte v vlažnem okolju ali v okolju z visoko temperaturo, na primer v kopalnici, na stranišču, v kuhinji ali prostoru z velikimi spremembami temperature.
- Aparat ne odstranjuje ogljikovega monoksida (CO) ali radona (Rn). Ne smete ga uporabljati kot varnostno napravo v primeru nesreč s postopki zgorevanja in nevarnimi kemikalijami.

Poenostavljena izjava o skladnosti EU

DAP B.V. izjavlja, da je radijska oprema tipa AC0651 skladna z Direktivo 2014/53/EU. Celotno besedilo Izjave o skladnosti EU je na voljo na naslednjem spletnem naslovu: www.philips.com.

Vaš čistilnik zraka

Čestitamo vam za nakup in dobrodošli pri Philipsu!

Da bi v celoti izkoristili vse prednosti Philipsove podpore, izdelek registrirajte na www.philips.com/support.

Pregled izdelka

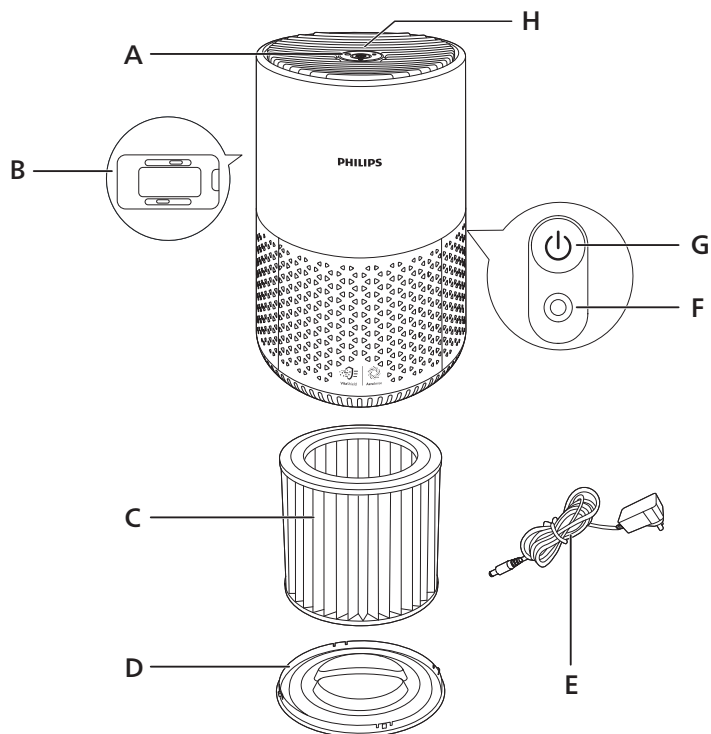

A	Odvod zraka	E	Adapter (KA1201A-2400500EU)
B	Senzor kakovosti zraka	F	Električna vtičnica
C	Filter NanoProtect HEPA in prefilter (FY0611)	G	Gumb za vklop/izklop
D	Podstavek	H	Nadzorna plošča

Pregled gumbov

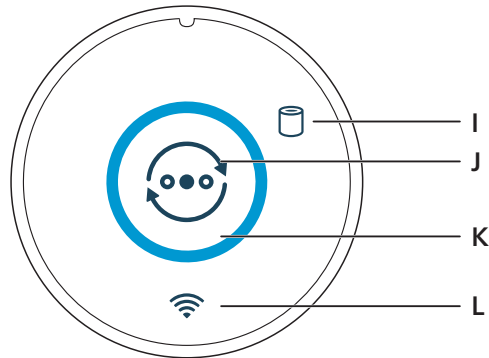

K Opozorilo za menjavo filtra

K Obroč kakovosti zraka

J Gumb za izbiro načina

L Indikator povezave Wi-Fi

Kako začeti

Namestitev filtra

Pred uporabo s filtra odstranite vso embalažo.

Opomba: pred nameščanjem filtra se prepričajte, da je čistilnik zraka odklopljen iz električne vtičnice.

- 1 Podstavek obrnite v levo, da ga odstranite z aparata. Filter povlecite iz aparata.

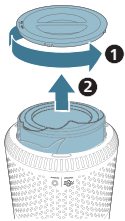

- 2 S filtra za čiščenje zraka odstranite ves embalažni material.

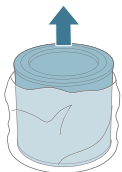

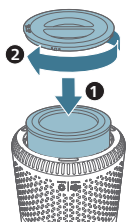

- 3 Filter namestite nazaj v aparat. Znova namestite podstavek in ga obrnite v desno, da ga pritrdite.

Razlaga indikatorja povezave Wi-Fi

Stanje ikone povezave Wi-Fi

Utripa oranžno

Sveti oranžno

Utripa belo

Sveti belo

Izklopljeno

Stanje povezave Wi-Fi

Povezava s pametnim telefonom

Povezava s pametnim telefonom

Vzpostavljanje povezave s strežnikom

Povezava s strežnikom

Funkcija Wi-Fi je onemogočena

Povezava Wi-Fi



Prva vzpostavitev povezave Wi-Fi

- 1 Prenesite in namestite Philipsovo aplikacijo "Air+" iz trgovine App Store ali Google Play.
- 2 Priključite vtič čistilnika zraka v električno vtičnico in pritisnite gumb za vklop, da vklopite čistilnik.
 - Indikator povezave Wi-Fi  prvič utripa oranžno.
- 3 Preverite, ali je pametni telefon ali tablični računalnik povezan v omrežje Wi-Fi.

Opomba: omogočite funkcijo Bluetooth v pametnem telefonu, da zagotovite nemoteno seznanjanje.

- 4 Zaženite Philipsovo aplikacijo "Air+" in kliknite "Add a device" (Dodaj napravo) ali pritisnite gumb "+" na zaslonu. Za povezavo čistilnika zraka z omrežjem sledite navodilom na zaslonu.



Opomba:

To navodilo velja le za prvo nastavitev čistilnika zraka. Če se je omrežje spremenilo ali je potrebna ponovna nastavitev, glejte poglavje "Ponastavitev povezave Wi-Fi".

Če želite s pametnim telefonom oz. tabličnim računalnikom povezati več čistilnikov zraka, morate ta postopek izvesti za vsakega posebej.

Pametni telefon oz. tablični računalnik in čistilnik zraka ne smeta biti več kot 10 m narazen in med njima ne sme biti nobenih ovir.

Ponastavitev povezave Wi-Fi

- 1 Priključite vtič čistilnika zraka v električno vtičnico in pritisnite , da vklopite čistilnik.
- 2 Za 3 sekunde pridržite , da zaslišite pisk.
 - Čistilnik zraka preklopi v način združevanja.
 - Indikator povezave Wi-Fi  utripa oranžno.
- 3 Sledite korakom 3–4 v razdelku "Prva vzpostavitev povezave Wi-Fi".

Priključitev napajanja

Opozorilo: nevarnost električnega udara! Če želite izključiti napajalni kabel AC, vedno povlecite vtič iz vtičnice. Nikoli ne vlecite za kabel.

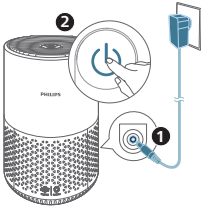



Priključite napajalni adapter:

- Najprej v električno vtičnico na aparatu.
- Nato v stensko vtičnico.

Uporaba čistilnika zraka





Vklop in izklop

Opomba: za optimalno čiščenje zraka zaprite vrata in okna.

- 1 Pritisnite gumb za vklop  na hrbtni strani čistilnika zraka, da čistilnik vklopite.
 - Čistilnik zraka privzeto deluje v samodejnem načinu.
- 2 Za izklop čistilnika zraka znova pritisnite gumb za vklop .

Spreminjanje nastavitve načina

Z gumbom za izbiro načina  lahko izbirate med samodejnim načinom, turbo načinom, načinom srednje hitrosti in načinom mirovanja. Svetlost obroča kakovosti zraka odraža trenutni način delovanja:

- Samodejni način:
 -  gumb vklopljen, samodejna raven svetlosti in vklopljen beli obroč
- Turbo način:
 -  gumb izklopljen, najvišja svetlost
- Način srednje hitrosti:
 -  gumb izklopljen, srednja svetlost
- Način mirovanja:
 -  gumb izklopljen, najnižja svetlost

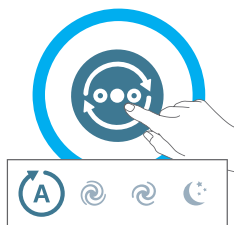

V samodejnem načinu aparat samodejno prilagodi hitrost ventilatorja glede na kakovost zraka v prostoru.



V turbo načinu čistilnik zraka deluje pri največji hitrosti.



V načinu srednje hitrosti čistilnik zraka deluje pri srednji hitrosti.

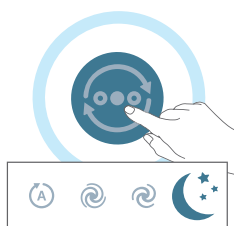

V načinu mirovanja aparat deluje tiho pri majhni hitrosti.

Ponastavitev na tovarniške vrednosti

Čistilnik zraka ponastavite na privzeto stanje.

Povezavo Wi-Fi ponastavite, če se spremeni vaše privzeto omrežje ali račun Philips.

- Hkrati za 10 sekund pridržite gumba  in , da zaslišite pisk.

Čiščenje

Opomba: delov aparata ne čistite z jedkimi, agresivnimi ali vnetljivimi čistili, kot sta belilo ali alkohol.

Razpored čiščenja

Pogostost

Po potrebi

Način čiščenja

Površino aparata obrišite z mehko in suho krpo

Očistite pokrov odvoda zraka

Vsake štiri tedne

Očistite površino filtra

Čiščenje ohišja čistilnika zraka

Redno čistite notranjost in zunanost čistilnika zraka, da se tam ne začne nabirati prah.

- 1 Z mehko in suho krpo očistite notranjost in zunanost čistilnika zraka.
- 2 Z mehko in suho krpo lahko očistite tudi odvod zraka.

Čiščenje senzorja delcev

Senzor delcev očistite vsaka 2 meseca, če želite zagotoviti optimalno delovanje aparata.

Opomba:

Če čistilnik zraka uporabljate v prašnem prostoru, ga boste morda morali čistiti pogosteje.

Če je v prostoru visoka vlažnost, lahko na senzorju delcev nastane kondenzat, navedena kakovost zraka pa je lahko slabša, čeprav je dejansko dobra. V tem primeru očistite senzor delcev.

- 1 Čistilnik zraka izklopite in izključite iz električne vtičnice.
- 2 Odprite pokrov senzorja kakovosti zraka.

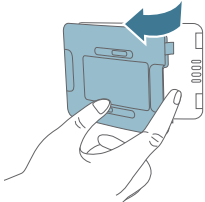

- 3 Senzor delcev očistite z vlažno vatrano paličico.
- 4 Vse dele temeljito osušite s suho vatrano paličico.



- 5 Zaprite senzor kakovosti zraka.

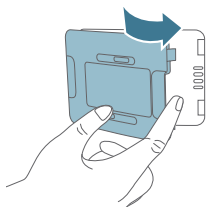

Čiščenje površine filtra

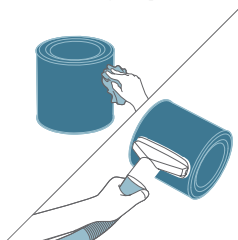

Površino filtra obrišite z mehko in mokro krpo ali pa jo očistite s sesalnikom.

Opomba: z visokozmogljivim/industrijskim sesalnikom lahko poškodujete filter.

Menjava filtra

Razlaga zaklepa za varovanje zdravega zraka

Ta aparat je opremljen z zaklepom za varovanje zdravega zraka, ki zagotavlja optimalno stanje filtra NanoProtect med delovanjem aparata. Ko je filter tik pred iztekom življenjske dobe, začne svetiti opozorilo za menjavo filtra (), kar pomeni, da ga morate zamenjati.

Menjava filtra

Opomba:

Filter ni pralen ali primeren za večkratno uporabo.

Pred menjavo filtra izklopite čistilnik zraka in ga izključite iz električne vtičnice.

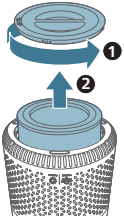

- 1 Podstavek obrnite v levo, da ga odstranite z aparata. Filter povlecite iz aparata.

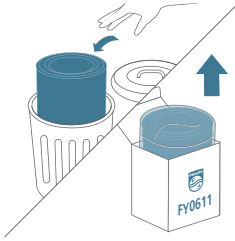

- 2 Rabljeni filter zavrzite.

- 3 Z novega filtra odstranite ves embalažni material.

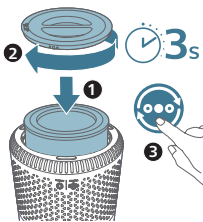
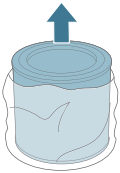

- 4 Filter vstavite v aparat. Znova namestite podstavek in ga obrnite v desno, da ga pritrdite.
- 5 Vtič čistilnika zraka priključite v električno vtičnico.
- 6 Aparat vklopite z gumbom za vklop ⏻.
- 7 Za 3 sekunde pridržite ⏸, da ponastavite števec življenjske dobe filtra.
- 8 Ko zamenjate filter, si temeljito umijte roke.

Ponastavitev filtra

Filter lahko zamenjate tudi pred prikazom opozorila za menjavo filtra (🗑️) na zaslonu. Po menjavi filtra morate ročno ponastaviti števec življenjske dobe filtra.

- 1 Za vklop aparata pritisnite gumb za vklop ⏻.
- 2 V 10 sekundah po vklopu pridržite gumb za izbiro načina ⏸ za 5 sekund, da ponastavite števec življenjske dobe filtra.

Shranjevanje

- 1 Čistilnik zraka izklopite in izključite iz električne vtičnice.

- 2 Očistite čistilnik zraka in površino filtra (glejte 'Čiščenje').
- 3 Vse dele temeljito posušite na zraku, preden jih shranite.
- 4 Filter ovijte v nepredušno plastično vrečko.
- 5 Čistilnik zraka in filter hranite na hladnem in suhem mestu.
- 6 Po rokovanju s filtrom si vedno temeljito umijte roke.

Odpravljanje težav

To poglavje vsebuje povzetek najpogostejših težav, ki se lahko pojavijo pri uporabi aparata. Če težav s temi nasveti ne morete odpraviti, se obrnite na center za pomoč uporabnikom v svoji državi.

Težava	Možna rešitev
Aparat ne deluje, tudi ko je priključen na električno omrežje.	Opozorilo za menjavo filtra je utripalo, vendar zadevnega filtra niste zamenjali. Zaradi tega je zdaj aparat zaklenjen. V tem primeru zamenjajte filter in ponastavite števec življenjske dobe filtra.
Pretok zraka iz odvoda zraka je bistveno šibkejši kot prej.	Površina filtra je umazana. Očistite površino filtra (glejte 'Čiščenje').
Kakovost zraka se ne izboljša, čeprav aparat deluje dlje časa.	Preverite, ali ste s filtra odstranili embalažni material. Preverite, ali je filter pravilno nameščen. Prostor je velik ali pa je kakovost zunanjega zraka slaba. Za kar najboljšo zmogljivost čiščenja med uporabo čistilnika zraka zaprite vrata in okna. V prostoru so viri onesnaževanja, na primer kajenje, kuhanje, kadilo. Življenjska doba filtra se je iztekla. Filter zamenjajte z novim.
Aparat oddaja nenavaden vonj.	Pri prvih nekaj uporabah lahko iz aparata prihaja vonj po plastiki. To je normalno. Če pa naprava oddaja vonj po zažganem tudi po odstranitvi filtra, priporočamo, da se obrnete na prodajalca Philipsovih izdelkov ali Philipsov servisni center. Filter lahko oddaja vonj, potem ko ga uporabljate nekaj časa, in sicer zaradi vpijanja notranjih plinov. Priporočamo, da za večkratno uporabo filter ponovno aktivirate, tako, da ga postavite na neposredno sončno svetlobo. Če vonj ne izgine, filter zamenjajte.
Aparat je zelo glasen.	Preverite, ali ste odstranili embalažo filtra. Aparat deluje pri visoki hitrosti, ko je kakovost zraka slaba, zaradi česar je hrup večji. Ko aparat uporabljate ponoči v spalnici, izberite hitrost za mirovanje. Če je v odvod zraka padel predmet, lahko tudi to povzroča nenormalen glasen zvok. Aparat takoj izklopite in ga obrnite na glavo, da spravite tujke iz aparata.

Aparat še vedno kaže, da moram zamenjati filter, vendar sem ga že zamenjal.	Morda niste ponastavili števca življenjske dobe filtra. Vklopite aparat. Nato pritisnite gumb za izbiro načina (☺) in ga pridržite za 3 sekunde, dokler ☺ ne izgine.
Povezava Wi-Fi ni uspešno vzpostavljena.	Če usmerjevalnik, s katerim je povezana naprava, deluje na dveh frekvenčnih pasovih in trenutno nima vzpostavljene povezave z 2,4 GHz omrežjem, preklopite na drug frekvenčni pas usmerjevalnika (2,4 GHz) in ponovno poskusite združiti čistilnik. 5 GHz omrežja niso podprta.
	Omrežja s spletnim preverjanjem pristnosti niso podprta.
	Preverite, ali je naprava v doseg usmerjevalnika Wi-Fi. Čistilnik zraka lahko poskusite premakniti bližje usmerjevalniku Wi-Fi.
	Preverite, ali je ime omrežja pravilno. Pri imenu omrežja je pomembna velikost črk.
	Preverite, ali je geslo za Wi-Fi pravilno. Pri geslu je pomembna velikost črk.
	Poskusite znova z nastavitvijo po navodilih v poglavju "Povezava Wi-Fi".
	Povezavo Wi-Fi lahko motijo elektromagnetne ali druge motnje. Aparat hranite zunaj dosega drugih elektronskih naprav, ki bi lahko povzročale motnje.
	Preverite, ali je mobilna naprava v letalskem načinu. Letalski način mora biti izklopljen, ko vzpostavljate povezavo z omrežjem Wi-Fi.
	Za podrobnejše in najnovejše nasvete za odpravljanje težav glejte razdelek s pomočjo v aplikaciji.

Obvestila

Elektromagnetna polja (EMF)

Ta aparat ustreza veljavnim standardom in predpisom glede izpostavljenosti elektromagnetnim poljem.

Recikliranje



Ta simbol pomeni, da izdelka ne smete odlagati skupaj z običajnimi gospodinjstvi odpadki (2012/19/EU).

Upoštevajte državne predpise za ločeno zbiranje električnih in elektronskih izdelkov. S pravilnim odlaganjem pripomorete k preprečevanju negativnih vplivov na okolje in zdravje ljudi.

Jamstvo in podpora

Versuni daje dveletno jamstvo za ta izdelek (po nakupu). To jamstvo ni veljavno, če je okvara izdelka posledica nepravilne uporabe ali slabega vzdrževanja. Naše jamstvo ne vpliva na vaše zakonite pravice potrošnika. Če potrebujete več informacij ali želite uveljaviti jamstvo, obiščite naše spletno mesto

www.philips.com/support.

Naročanje delov ali dodatne opreme

Če želite zamenjati del ali kupiti dodaten del, se obrnite na prodajalca Philipsovih izdelkov ali obiščite spletno stran **www.philips.com/support**.

V primeru težav pri nabavi delov se obrnite na Philipsov center za pomoč uporabnikom v svoji državi.

Dôležité

Pred použitím zariadenia si pozorne prečítajte tento návod na použitie a uschovajte si ho na neskoršie použitie.

Na zaistenie najlepšieho výkonu sa uistite, že je váš čistič aktualizovaný na najnovšiu verziu. Túto aktualizáciu môžete vykonať prostredníctvom aplikácie Air+.

Nebezpečenstvo

- Zariadenie nečistite vodou, akoukoľvek inou kvapalinou ani (horľavým) čistiacim prostriedkom a zabráňte tiež preniknutiu takýchto látok do zariadenia, aby ste predišli úrazu elektrickým prúdom alebo nebezpečenstvu požiaru.
- V blízkosti zariadenia nestriekajte žiadne horľavé látky, ako napríklad insekticídy či voňavky.

Varovanie

- Pred pripojením zariadenia skontrolujte, či sa napätie uvedené na zariadení zhoduje s napätím v miestnej sieti.
- Poškodený napájací kábel smie vymeniť výlučne personál spoločnosti Philips, servisné stredisko autorizované spoločnosťou Philips alebo osoba s podobnou kvalifikáciou, aby nedošlo k nebezpečnej situácii.
- Ak je poškodený adaptér, sieťový kábel alebo samotné zariadenie, nepoužívajte ho.
- Používajte len schválený adaptér (KA1201A-2400500EU) dodávaný so zariadením.
- Toto zariadenie môžu používať deti od 8 rokov a osoby, ktoré majú obmedzené telesné, zmyslové alebo mentálne schopnosti alebo nemajú dostatok skúseností a znalostí, pokiaľ sú pod dozorom alebo im bolo vysvetlené bezpečné používanie tohto zariadenia a za predpokladu, že rozumejú príslušným rizikám.
- Deti sa nesmú hrať s týmto zariadením.
- Deti bez dozoru nesmú čistiť ani vykonávať údržbu tohto zariadenia.
- Neblokujte vstup a výstup vzduchu, napr. umiestnením predmetov na výstup vzduchu alebo pred vstup vzduchu.
- Dbajte na to, aby do zariadenia nespadli cudzie predmety cez výstup vzduchu.
- Štandardné rozhranie WiFi založené na štandarde 802.11b/g/n vo frekvenčnom pásme 2,4 GHz s maximálnym výstupným výkonom nie väčším ako 100 mW EIRP.
- Vezia Bluetooth 5.0 (LE) vo frekvenčnom pásme 2,4 GHz s výstupom RF menej ako 10 mW EIRP.

Upozornenie

- Toto zariadenie nie je náhradou za správne vetranie, pravidelné vysávanie alebo používanie digestora alebo ventilátora počas varenia.
- Zariadenie vždy umiestnite a používajte na suchom, stabilnom, hladkom a vodorovnom povrchu.

- Okolo zariadenia nechajte voľný priestor min. 20 cm a nad zariadením min. 30 cm.
- Na zariadenie si nesadajte a nestavajte sa naň. Na zariadenie nekladte žiadne predmety.
- Zariadenie neumiestňujte priamo pod klimatizáciu, aby ste zabránili kvapkaniu kondenzátu na zariadenie.
- Používajte iba originálny filter značky Philips určený pre toto zariadenie. Nepoužívajte žiadne iné filtre.
- Spalovanie filtra môže spôsobiť nezvratné nebezpečenstvo pre ľudí a/alebo ohroziť iné životy. Filter nepoužívajte ako palivo alebo na podobné účely.
- Predchádzajte nárazom tvrdých predmetov do zariadenia (obzvlášť do vstupu a výstupu vzduchu).
- Do vstupu ani výstupu vzduchu nekladajte prsty ani žiadne predmety, pretože by mohlo dôjsť k zraneniu osôb alebo poškodeniu zariadenia.
- Zariadenie nepoužívajte, ak ste použili dymový typ interiérových repelentov proti hmyzu, ani na miestach so zvyškami oleja, horiacim kadidlom alebo chemickými výparmi.
- Zariadenie nepoužívajte v blízkosti plynových zariadení, ohrevných zariadení alebo krbov.
- Pred presunutím alebo čistením zariadenia, pred výmenou filtrov alebo vykonaním iného typu údržby vždy najprv vypnite čistič vzduchu a potom odpojte adaptér zo zástrčky v stene.
- Zariadenie je určené len na použitie v domácnosti za bežných podmienok.
- Zariadenie nepoužívajte vo vlhkom prostredí alebo v prostredí s vysokými okolitými teplotami, ako napríklad v kúpeľni, na toalete alebo v kuchyni, či v miestnosti so značnými výkyvmi teploty.
- Zariadenie neodstraňuje kyslíčnik uholnatý (CO) alebo radón (Rn). Zariadenie nemožno použiť ako bezpečnostné zariadenie v prípade nehôd, ku ktorým dôjde počas spaľovania alebo práce s nebezpečnými chemikáliami.

Zjednodušené vyhlásenie o zhode platné pre EÚ

Spoločnosť DAP B.V. týmto vyhlasuje, že typ rádiového zariadenia AC0651 je v súlade so smernicou 2014/53/EU. Plné znenie vyhlásenia o zhode platného pre EÚ je k dispozícii na nasledovnej internetovej adrese: www.philips.com.

Váš čistič vzduchu

Blahoželáme vám ku kúpe a vítame vás medzi zákazníkmi spoločnosti Philips.

Ak chcete naplno využívať podporu ponúkanú spoločnosťou Philips, zaregistrujte svoj výrobok na lokalite www.philips.com/support.

Prehľad produktu

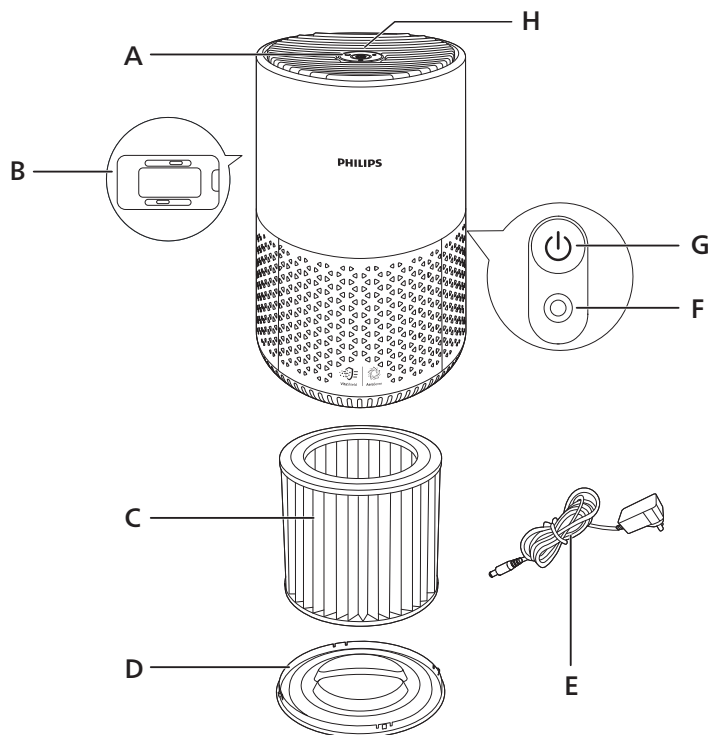

A	Výstup vzduchu	E	Adaptér (KA1201A-2400500EU)
B	Snímač kvality vzduchu	F	Zásuvka napájania
C	Filter NanoProtect HEPA a prefilter (FY0611)	G	Tlačidlo vypínača
D	Základňa	H	Ovládací panel

Prehľad ovládacích prvkov



I Upozornenie na výmenu filtra

K Krúžok kvality vzduchu

J Tlačidlo prepínania režimov

L Indikátor pripojenia Wi-Fi

Úvodné pokyny

Inštalácia filtra

Pred použitím odstráňte z filtra všetok obalový materiál.

Poznámka: Pred inštaláciou filtra skontrolujte, či je čistič vzduchu odpojený od elektrickej zásuvky.

- 1** Základňu otočte proti smeru hodinových ručičiek a odstráňte ju zo zariadenia. Zo zariadenia vytiahnite filter.

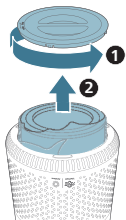

- 2** Z filtrov čističa vzduchu odstráňte všetky obalové materiály.

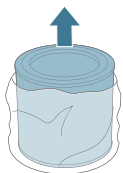

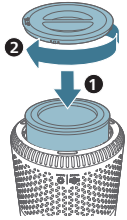

- 3 Filter vložte späť do zariadenia. Základňu znova pripojte a otočením v smere hodinových ručičiek ju upevnite.

Význam indikátora pripojenia Wi-Fi

Ikona stavu pripojenia Wi-Fi

Bliká naoranžovo

Svieti naoranžovo

Bliká nabiele

Svieti nabiele

Vypnutý

Stav pripojenia Wi-Fi

Pripája sa k inteligentnému telefónu

Pripojené k inteligentnému telefónu

Zariadenie sa pripája k serveru

Zariadenie je pripojené k serveru

Funkcia Wi-Fi je vypnutá

Pripojenie Wi-Fi



Prvé nastavenie pripojenia Wi-Fi

- 1 Prevezmite si a nainštalujte aplikáciu „Air+“ od spoločnosti Philips z obchodu App Store alebo Google Play.
- 2 Pripojte zástrčku čističa vzduchu do elektrickej zásuvky a stlačením hlavného vypínača zapnite čistič vzduchu.
 - Indikátor Wi-Fi  pri prvom spustení bliká na oranžovo.
- 3 Skontrolujte, či je smartfón alebo tablet úspešne pripojený k vašej sieti Wi-Fi.

Poznámka: Na bezproblémové spárovanie povoľte na svojom smartfóne funkciu Bluetooth.

- 4 Spustíte aplikáciu Philips „Air+“ a kliknite na položku „Add a device“ (Pridať zariadenie) alebo stlačte tlačidlo „+“ na obrazovke. Podľa pokynov na obrazovke pripojte čistič vzduchu k sieti.



Poznámka:

Tieto pokyny platia len pre prípad, keď čistič vzduchu nastavujete prvýkrát. Ak sa zmenila sieť alebo je potrebné znova (pozrite 'Zresetujte pripojenie Wi-Fi') vykonať nastavenie, pozrite si kapitolu „Zresetujte pripojenie Wi-Fi“.

Ak chcete k svojmu smartfónu alebo tabletu pripojiť viac ako jeden čistič vzduchu, budete ich musieť pripojiť postupne.

Dbajte na to, aby vzdialenosť medzi vašim smartfónom alebo tabletom a čističom vzduchu bola menšia ako 10 m bez akýchkoľvek prekážok.

Zresetujte pripojenie Wi-Fi

- 1 Pripojte zástrčku čističa vzduchu do elektrickej zásuvky a zapnite čistič vzduchu stlačením tlačidla .
- 2 Stlačte tlačidlo  na 3 sekundy, kým nezaznie pípnutie.
 - Čistič vzduchu prejde do režimu párovania.
 - Indikátor Wi-Fi  bliká na oranžovo.
- 3 Postupujte podľa krokov 3 – 4 v časti „Prvé nastavenie pripojenia Wi-Fi“.

Pripojenie napájania

Varovanie: Nebezpečenstvo zásahu elektrickým prúdom! Pri odpájaní sieťového kábla striedavého prúdu vždy vyťahnite zástrčku zo zásuvky. Nikdy neťahajte za kábel.

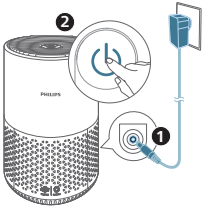



Pripojte napájací adaptér k:

- elektrickej zásuvke na zariadení;
- a potom k zásuvke v stene.

Používanie čističa vzduchu





Zapnutie a vypnutie

Poznámka: Pre optimálny čistiaci výkon zatvorte dvere a okná.

- 1 Stlačte hlavný vypínač  na zadnej strane čističa vzduchu a čistič sa zapne.
 - Čistič vzduchu predvolene používa automatický režim.
- 2 Ďalším stlačením hlavného vypínača  vypnete čistič vzduchu.

Zmena nastavenia režimu

Stlačením tlačidla prepínania režimov  môžete vybrať režim turbo, stredný režim alebo režim spánku. Jas krúžku kvality vzduchu odráža aktuálne spustený režim:

- Automatický režim:
 -  tlačidlo zapnuté, automatická úroveň jasu a rozsvietenie bieleho krúžku
- Režim Turbo:
 -  tlačidlo vypnuté, najvyššia úroveň jasu
- Stredný režim:
 -  tlačidlo vypnuté, stredná úroveň jasu
- Režim spánku:
 -  tlačidlo vypnuté, najnižší jas



V automatickom režime vyberie zariadenie otáčky ventilátora podľa kvality okolitého vzduchu.

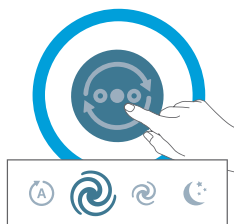

V režime turbo pracuje čistič vzduchu pri najvyšších otáčkach.



V strednom režime pracuje čistič vzduchu pri stredných otáčkach.

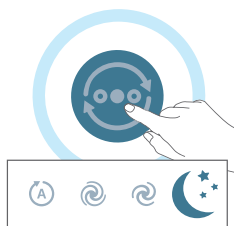



V režime spánku pracuje čistič vzduchu nehlučne pri nízkych otáčkach.

Nulovanie na výrobné nastavenia

Obnovte nastavenia čističa vzduchu, aby sa vrátil do predvoleného stavu.

Ak sa zmenila vaša prednastavená sieť alebo účet Philips, resetujte pripojenie Wi-Fi.

- Stlačte tlačidlá  a  súčasne na 10 sekúnd, kým nezaznie pípnutie.

Čistenie

Poznámka: Na čistenie akejkoľvek časti zariadenia nepoužívajte abrazívne, agresívne ani horľavé čistiace prostriedky, ako je bielidlo či alkohol.

Plán čistenia

Frekvencia

V prípade potreby

Spôsob čistenia

Jemnou suchou handričkou očistite povrch zariadenia

Vyčistite kryt výstupu vzduchu

Každé štyri týždne

Vyčistite povrch filtra

Čistenie tela čističa vzduchu

Vnútornú aj vonkajšiu časť čističa vzduchu pravidelne čistite, aby sa v nich nehromadil prach.

- 1 Na čistenie vnútornej a vonkajšej časti čističa vzduchu použite mäkkú, suchú handričku.
- 2 Aj výstup vzduchu je možné čistiť suchou mäkkou handričkou.

Čistenie snímača častíc

V záujme zachovania optimálnej funkčnosti zariadenia odporúčame čistiť snímač častíc každé 2 mesiace.

Poznámka:

Ak sa čistič vzduchu používa v prašnom prostredí, môže byť potrebné častejšie čistenie.

Ak je úroveň vlhkosti v miestnosti veľmi vysoká, môže sa na snímači častíc kondenzovať para a svetelný indikátor kvality vzduchu môže signalizovať horšiu kvalitu vzduchu aj napriek tomu, že kvalita vzduchu je v skutočnosti dobrá. Ak k tomu dôjde, vyčistite snímač častíc.

- 1 Vypnite čistič vzduchu a odpojte ho od elektrickej zásuvky.
- 2 Otvorte kryt snímača kvality vzduchu.

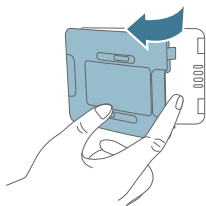

- 3 Snímač častíc vyčistíte vlhkou vatovou tyčinkou.
- 4 Suchou vatovou tyčinkou osušte všetky súčastí.



- 5 Zatvorte snímač kvality vzduchu.

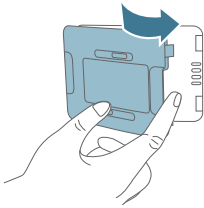

Čistenie povrchu filtra

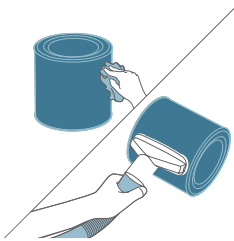

Povrch filtra utrite navlhčenou jemnou handričkou alebo ho vyčistíte pomocou vysávača.

Poznámka: V prípade použitia priemyselného vysávača/vysávača s vysokým výkonom môže dôjsť k poškodeniu filtra.

Výmena filtra

Pochopenie blokovania na zaistenie zdravého vzduchu

V záujme zabezpečenia optimálneho stavu filtra NanoProtect počas prevádzky zariadenia je toto zariadenie vybavené blokováním na zaistenie zdravého vzduchu. Keď sa blíži koniec životnosti filtra, výstražná kontrolka na výmenu filtra (☐) sa rozsvieti, čo indikuje potrebu výmeny filtra.

Výmena filtra

Poznámka:

Filter nie je umývateľný ani opakovane použiteľný.

Pred výmenou filtra čistič vzduchu vždy vypnite a odpojte od elektrickej zásuvky.

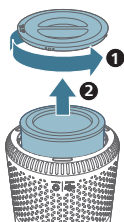

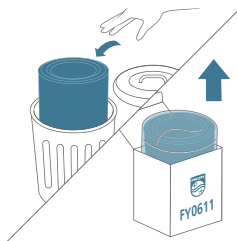

- 1 Základňu otočte proti smeru hodinových ručičiek a odstráňte ju zo zariadenia. Zo zariadenia vytiahnite filter.



- 2 Použitý filter zlikvidujte.

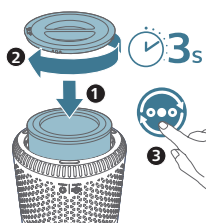
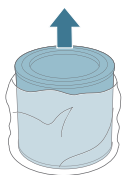

- 3 Odstráňte z nového filtra všetok obalový materiál.



- 4 Filter vložte do zariadenia. Základňu znova pripojte a otočením v smere hodinových ručičiek ju upevnite.
- 5 Pripojte zástrčku čističa vzduchu do elektrickej zásuvky.
- 6 Zapnite zariadenie stlačením hlavného vypínača .
- 7 Stlačte a na 3 sekundy podržte tlačidlo  a resetujte počítadlo životnosti filtra.
- 8 Po výmene filtra si dôkladne umyte ruky.

Vynulovanie filtra

Filter môžete vymeniť ešte skôr, než sa na obrazovke zobrazí upozornenie na výmenu filtra (). Po výmene filtra je potrebné manuálne vynulovať počítadlo životnosti filtra.

- 1 Zapnite zariadenie stlačením hlavného vypínača .
- 2 V priebehu 10 sekúnd po zapnutí napájania stlačte a na 5 sekúnd podržte prepínač režimu  a resetujte počítadlo životnosti filtra.

Odkladanie

- 1 Vypnite čistič vzduchu a odpojte ho od elektrickej zásuvky.
- 2 Vyčistite čistič vzduchu a povrch filtra (pozrite 'Čistenie').
- 3 Pred uskladnením nechajte všetky časti dôkladne vyschnúť na vzduchu.
- 4 Filter zabaľte do vzduchotesného plastového vrečka.
- 5 Čistič vzduchu a filter skladujte na chladnom a suchom mieste.
- 6 Po manipulácii s filtrom si vždy dôkladne umyte ruky.

Riešenie problémov

Táto kapitola uvádza najbežnejšie problémy, s ktorými by ste sa pri používaní spotrebiča mohli stretnúť. Ak na základe nižšie uvedených pokynov nedokážete problém vyriešiť, obráťte sa na stredisko služieb zákazníkom vo vašej krajine.

Problém	Možné riešenie
Zariadenie nefunguje, aj keď je zapojené do siete.	Upozornenie na výmenu filtra bliká, no príslušný filter ste nevymenili. Následkom toho je zariadenie teraz zablokované. V takomto prípade vymeňte filter a vynulujte počítadlo životnosti filtra.
Prúd vzduchu z výstupu vzduchu je podstatne slabší než predtým.	Povrch filtra je znečistený. Vyčistite povrch filtra (pozrite 'Čistenie').
Kvalita vzduchu sa nezlepšuje aj napriek tomu, že je zariadenie zapnuté dlhšiu dobu.	Skontrolujte, či je z filtra odstránený obalový materiál. Uistite sa, že je filter vložený správne. Miestnosť je veľká alebo je kvalita vonkajšieho vzduchu zlá. Optimálny výkon čistenia zaistíte zatvorením dverí a okien počas prevádzky čističa vzduchu. V miestnosti sú interné zdroje znečistenia. Napríklad dym z cigariet, varenia, vonnej tyčinky. Životnosť filtra sa blíži ku koncu. Vymeňte filter za nový.
Zo zariadenia sa uvoľňuje zvláštny zápach.	Pri prvých použitíach môže zo zariadenia vychádzať zápach plastu. Ide o bežný jav. Ak však zo zariadenia vychádza zápach ako po spálení aj po odstránení filtra, kontaktujte predajcu výrobkov značky Philips alebo autorizované servisné stredisko Philips. Filter môže z dôvodu absorpcie vzduchu v interiéri po určitej dobe používania vytvárať zápach. Odporúča sa, aby ste filter znova aktivovali uložením na priame slnečné svetlo, aby ste ho mohli znova použiť. Ak je zápach stále prítomný, vymeňte filter.
Zariadenie je mimoriadne hlučné.	Skontrolujte, či je z filtra odstránený baliaci materiál. Zariadenie bude bežať pri vysokých otáčkach pri slabej kvalite vzduchu, výsledkom čoho bude vydávať viac hluku. Ak zariadenie používate v spálni počas noci, vyberte otáčky režimu spánku.

Ak sa do výstupu vzduchu dostane cudzí predmet, môže to byť tiež príčina nezvyčajne hlasných zvukov. Okamžite vypnite zariadenie, otočte ho hore nohami a vytraste z neho cudzie predmety.

Zariadenie stále signalizuje, že je potrebné vymeniť filter, ale už som to urobil.

Zrejme ste nevyvuli počítadlo životnosti filtra. Zapnite zariadenie. Potom stlačte a na 3 sekundy podržte prepínač režimu (☺), kým nezmižne symbol ☐.

Nastavenie siete Wi-Fi nie je úspešné.

Ak je vaše zariadenie pripojené k dvoj pásmovému smerovaču a momentálne nie je aktivované pásmo 2,4 GHz, rovnaký smerovač prepnite na iné pásmo (2,4 GHz) a pokúste sa čistič znova spárovať. 5 GHz siete nie sú podporované.

Webové autentifikačné siete nie sú podporované.

Skontrolujte, či sa zariadenie nachádza v dosahu smerovača Wi-Fi. Čistič vzduchu sa pokúste umiestniť bližšie k smerovaču Wi-Fi.

Skontrolujte, či je názov siete správny. V názve siete sa rozlišujú malé a veľké písmená.

Skontrolujte, či je heslo Wi-Fi správne. V hesle sa rozlišujú malé a veľké písmená.

Zopakujte nastavenie podľa pokynov v časti „Pripojenie Wi-Fi“.

Môže dôjsť k prerušeniu pripojenia Wi-Fi pôsobením elektromagnetického alebo iného druhu rušenia. Zariadenie udržiajte mimo dosahu iných elektronických zariadení, ktoré by mohli spôsobovať rušenie.

Skontrolujte, či nie je mobilné zariadenie v režime v lietadle. Pri pripájaní k sieti Wi-Fi sa uistite, že je režim v lietadle vypnutý.

Podrobné a aktuálne tipy na riešenie problémov nájdete v časti Pomocník v aplikácii.

Upozornenia

Elektromagnetické polia (EMF)

Tento spotrebič vyhovuje príslušným normám a smerniciam týkajúcim sa vystavenia elektromagnetickým poliam.

Recyklácia



Tento symbol znamená, že tento výrobok sa nesmie likvidovať s bežným komunálnym odpadom (smernica 2012/19/EÚ).

Postupujte podľa predpisov platných vo vašej krajine pre separovaný zber elektrických a elektronických výrobkov. Správna likvidácia pomáha zabrániť negatívnym dopadom na životné prostredie a ľudské zdravie.

Záruka a podpora

Spoločnosť Versuni poskytuje na tento produkt po zakúpení dvojročnú záruku. Táto záruka nie je platná, ak porucha vznikla v dôsledku nesprávneho použitia alebo nedostatočnej údržby. Naša záruka nemá vplyv na vaše zákonné práva spotrebiteľa. Ak potrebujete ďalšie informácie alebo uplatniť záruku, navštívte náš web **www.philips.com/support**.

Objednanie dielov alebo príslušenstva

Ak potrebujete vymeniť nejaký diel alebo si chcete zakúpiť ďalší diel, navštívte predajcu značky Philips alebo stránku **www.philips.com/support**.

Ak máte pri nákupe dielov problémy, kontaktujte Stredisko starostlivosti o zákazníka spoločnosti Philips vo vašej krajine.

Važno

Pre upotrebe aparata pažljivo pročitajte ovaj korisnički priručnik i sačuvajte ga za buduće potrebe.

Da biste obezbedili najbolje performanse, preporučujemo da prečišćivač nadogradite na najnoviju verziju. Tu nadogradnju možete da obavite pomoću aplikacije Air+.

Opasnost

- Da biste izbegli opasnost od strujnog udara i/ili požara, nemojte da čistite aparat vodom ili bilo kojom drugom tečnošću, kao ni (zapaljivim) deterdžentom. Takođe nemojte da dozvolite da prodru u aparat.
- Oko aparata nemojte da prskate zapaljive materije, poput insekticida ili parfema.

Upozorenje

- Pre uključivanja aparata proverite da li napon naznačen na aparatu odgovara naponu lokalne mreže.
- Ako je kabl za napajanje oštećen, on uvek mora biti zamenjen od strane kompanije Philips, ovlašćenog Philips servisa ili na sličan način kvalifikovanih osoba, kako bi se izbegao rizik.
- Nemojte da koristite aparat ako je oštećen adapter, kabl za napajanje ili sam aparat.
- Koristite isključivo odobreni adapter (KA1201A-2400500EU) koji se isporučuje sa aparatom.
- Ovaj aparat mogu da koriste deca starija od 8 godina i osobe sa smanjenim fizičkim, senzornim ili mentalnim sposobnostima, ili nedostatkom iskustva i znanja, pod uslovom da su pod nadzorom ili da su dobile uputstva za bezbednu upotrebu aparata i da razumeju moguće opasnosti.
- Deca ne bi trebalo da se igraju aparatom.
- Deca ne bi trebalo da čiste aparat niti da ga održavaju bez nadzora.
- Nemojte blokirati ulaz i izlaz vazduha, npr. tako što ćete nešto spustiti na izlaz za vazduh ili ispred ulaza za vazduh.
- Uverite se da strani predmeti neće upasti u aparat kroz izlaz za vazduh.
- Standardni Wi-Fi interfejs je zasnovan na 802.11b/g/n vezi na 2,4 GHz sa maksimalnom izlaznom snagom koja ne prelazi 100 mW EIRP.
- Bluetooth verzija 5.0 (LE) na frekvenciji 2,4 GHz sa RF izlazom manjim od 10 mW EIRP.

Oprez

- Ovaj uređaj nije zamena za odgovarajuću ventilaciju, redovno usisavanje ili upotrebu aspiratora ili ventilatora pri kuvanju.
- Aparat uvek postavite i koristite na suvoj, stabilnoj, ravnoj i horizontalnoj površini.
- Ostavite bar 20 cm slobodnog prostora oko aparata i bar 30 cm slobodnog prostora iznad aparata.
- Nemojte da stojite niti da sedite na aparatu. Nemojte ništa da stavljate na aparat.

- Nemojte da stavljate aparat direktno ispod klima-uredaja da biste sprečili da kondenzacija kaplje u aparat.
- Koristite isključivo originalne Philips filtere namenski napravljene za ovaj aparat. Nemojte da koristite nikakve druge filtere.
- Sagorevanje filtera može da izazove nepopravljivu opasnost po ljude i/ili da ugrozi druge živote. Nemojte da koristite filter kao gorivo ili u slične svrhe.
- Trudite se da ne udarite aparat (naročito ulaz i izlaz vazduha) čvrstim predmetima.
- Nemojte stavljati prste ili predmete u izlaz ili izlaz za vazduh da biste sprečili telesne povrede ili kvarove na aparatu.
- Nemojte koristiti aparat pošto ste prethodno upotreбили neki sprej protiv insekata niti na mestima sa mirišljivim štapićima ili hemijskim isparenjima.
- Nemojte koristiti aparat pored aparata na gas, grejnih tela ili kamina.
- Uvek prvo isključite prečišćivač vazduha, pa isključite adapter iz zidne utičnice kada želite da premestite/očistite aparat, zamenite filtere ili obavite drugo održavanje.
- Aparat je namenjen samo za kućnu upotrebu pod normalnim uslovima rada.
- Nemojte da koristite aparat u vlažnim okruženjima niti u okruženjima sa visokom ambijentalnom temperaturom, kao što su kupatilo, toalet ili kuhinja, odnosno u prostorijama sa velikim temperaturnim promenama.
- Ovaj aparat ne uklanja ugljen-monoksid (CO) niti radon (Rn). Ne može da se koristi kao bezbednosni aparat u slučaju nezgoda sa procesima sagorevanja i opasnim hemikalijama.

Pojednostavljena EU deklaracija o usklađenosti

DAP B.V. izjavljuje da je radio oprema tipa AC0651 usklađena sa Direktivom 2014/53/EU. Ceo tekst deklaracije o usklađenosti za EU dostupan je na sledećoj internet adresi: www.philips.com.

Vaš prečišćivač vazduha

Čestitamo na kupovini i dobro došli u Philips!

Da biste na najbolji način iskoristili podršku koju nudi kompanija Philips, registrujte proizvod na www.philips.com/support.

Pregled proizvoda

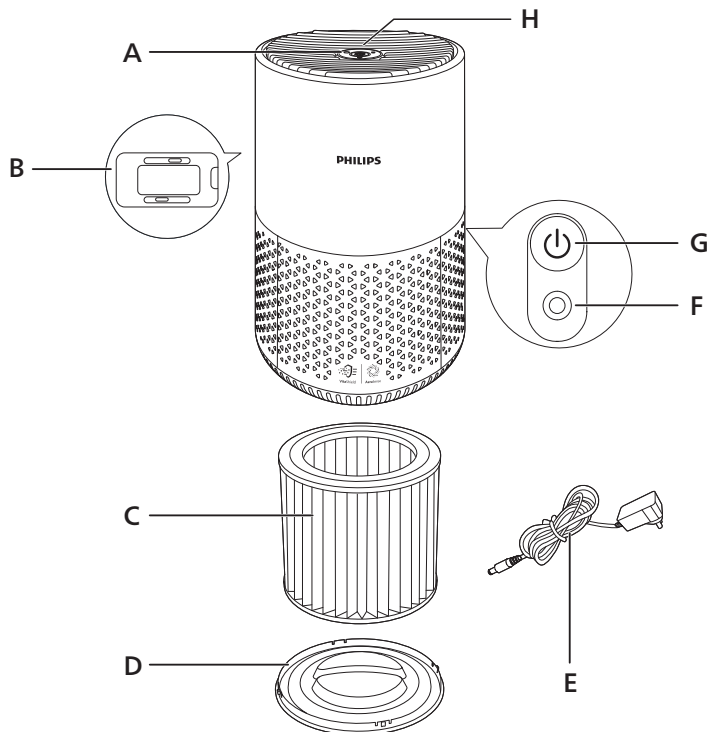

A	Otvor za izlaz vazduha	E	Adapter (KA1201A-2400500EU)
B	Senzor za kvalitet vazduha	F	Utičnica za napajanje
C	NanoProtect HEPA i prefilter (FY0611)	G	Dugme za uključivanje/isključivanje
D	Postolje	H	Kontrolna tabla

Pregled komandi

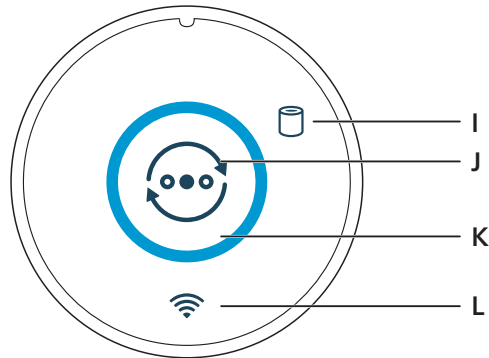

A	Upozorenje za zamenu filtera	K	Kružni indikator kvaliteta vazduha
J	Dugme za promenu režima	L	Wi-Fi indikator

Kako početi

Instaliranje filtera

Uklonite svu ambalažu sa filtera pre upotrebe.

Napomena: Proverite da li je prečišćivač vazduha isključen iz zidne utičnice pre instaliranja filtera.

- 1 Okrenite postolje suprotno od smera kazaljke na satu da biste ga skinuli sa aparata. Izvucite filter iz aparata.

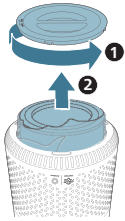

- 2 Uklonite svu ambalažu filtera za prečišćavanje vazduha.

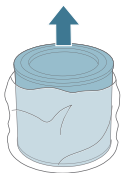

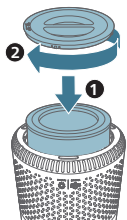

- 3 Vratite filter u aparat. Vratite postolje na mesto i okrenite ga u smeru kazaljke na satu da biste ga fiksirali.

Razumevanje Wi-Fi indikatora

Status Wi-Fi ikone

Treperi narandžasto

Svetli narandžasto

Treperi belo

Svetli belo

Isključen

Status Wi-Fi veze

Povezivanje sa pametnim telefonom

Uspostavljena je veza sa pametnim telefonom

Povezivanje na server

Uspostavljena je veza sa serverom

Wi-Fi funkcija je onemogućena

Wi-Fi veza



Prvo podešavanje Wi-Fi veze

- 1 Preuzmite i instalirajte aplikaciju Philips „Air+“ sa portala App Store ili Google Play.
- 2 Uključite utikač prečišćivača vazduha u strujnu utičnicu i pritisnite dugme za napajanje da biste uključili prečišćivač vazduha.
 - Wi-Fi indikator prvi put treperi narandžasto.
- 3 Proverite da li je pametni telefon ili tablet uspešno povezan na Wi-Fi mrežu.

Napomena: Omogućite Bluetooth funkciju na pametnom telefonu da biste osigurali glatko uparivanje.

- 4 Pokrenite aplikaciju Philips „Air+“ i kliknite na „Add a device“ (**Dodaj uređaj**) ili pritisnite dugme „+“ na ekranu. Pratite uputstva na ekranu da biste povezali prečišćivač vazduha na mrežu.



Napomena:

Ovo uputstvo važi samo za prvo podešavanje prečišćivača vazduha. Ako se mreža promeni ili je potrebno ponovo (pogledajte 'Resetovanje Wi-Fi veze') obaviti podešavanje, pogledajte poglavlje „Resetovanje Wi-Fi- veze“.

Ako želite da povežete više prečišćivača vazduha sa pametnim telefonom ili tabletom, morate da ih povezujete jedan po jedan.

Proverite da li je razdaljina između pametnog telefona ili tableta i prečišćivača vazduha manja od 10 m bez prepreka.

Resetovanje Wi-Fi veze

- 1 Uključite utikač prečišćivača vazduha u strujnu utičnicu i pritisnite  da biste uključili prečišćivač vazduha.
- 2 Pritisnite , pa zadržite 3 sekunde dok ne budete čuli zvučni signal.
 - Prečišćivač vazduha prelazi u režim uparivanja.
 - Wi-Fi indikator  treperi narandžasto.
- 3 Pratite korake 3–4 iz odeljka „Prvo podešavanje Wi-Fi veze“.

Povezivanje na napajanje

Upozorenje: Rizik od strujnog udara! Kada isključujete kabl za napajanje naizmeničnom strujom, uvek povucite utikač iz utičnice. Nikad nemojte da vučete kabl.

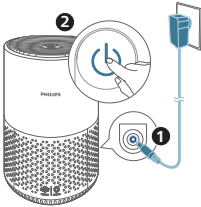



Povežite adapter za napajanje na:

- Prvo na utikač za napajanje na aparatu.
- Zatim u zidnu utičnicu.

Korišćenje prečišćivača vazduha



Uključivanje i isključivanje

Napomena: Za optimalne performanse prečišćavanja, zatvorite vrata i prozore.

- 1 Pritisnite dugme za napajanje  sa zadnje strane prečišćivača vazduha da biste ga uključili.
 - Prečišćivač vazduha podrazumevano radi u automatskom režimu.
- 2 Ponovo pritisnite dugme za napajanje  da biste isključili prečišćivač vazduha.

Promena postavke režima

Možete da odaberete automatski režim, turbo režim, srednji režim ili režim za spavanje tako što ćete pritisnuti dugme za promenu režima . Intenzitet kružnog indikatora kvaliteta vazduha ukazuje na trenutni režim rada:

- Automatski režim:
 -  dugme uključeno, automatski nivo osvetljenosti i uključeno svetlo belog prstena
- Turbo režim:
 -  dugme isključeno, najviši nivo osvetljenosti
- Srednji režim:
 -  dugme isključeno, srednji nivo osvetljenosti

- Režim za spavanje:

☾ dugme isključeno, najniža osvetljenost

U automatskom režimu aparat automatski podešava brzinu ventilatora u skladu sa kvalitetom vazduha u okruženju.



U turbo režimu prečišćivač vazduha radi najvećom brzinom.



U srednjem režimu prečišćivač vazduha radi srednjom brzinom.



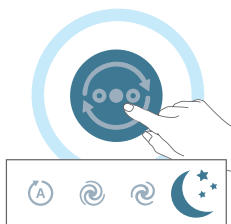

U režimu za spavanje aparat radi tiho, malom brzinom.



Resetovanje na fabričke postavke

Resetujte prečišćivač vazduha da bi se vratio na podrazumevani status.

Resetujte Wi-Fi vezu kada se promeni podrazumevana mreža ili Philips nalog.

- Pritisnite dugmad  i  u isto vreme i zadržite 10 sekundi dok ne čujete zvučni signal.

Čišćenje

Napomena: Nikada nemojte da koristite abrazivna, agresivna ili zapaljiva sredstva za čišćenje, kao što je izbeljivač ili alkohol, za čišćenje bilo kojeg dela aparata.

Raspored čišćenja

Učestalost

Kada je potrebno

Metod čišćenja

Površinu aparata obrišite mekom, suvom krpom

Očistite poklopac izlaza za vazduh

Svake četiri nedelje

Očistite površinu filtera

Čišćenje kućišta prečišćivača vazduha

Redovno čistite unutrašnjost i spoljašnjost prečišćivača vazduha da biste sprečili sakupljanje prašine.

- 1 Mekom, suvom krpom očistite unutrašnjost i spoljašnjost prečišćivača vazduha.
- 2 Izlaz za vazduh takode možete da očistite suvom, mekom krpom.

Čišćenje senzora za čestice

Očistite senzora za čestice na svaka 2 meseca radi optimalnog funkcionisanja aparata.

Napomena:

Ako se prečišćivač vazduha koristi u prašnjavom okruženju, može da bude potrebno češće čišćenje.

Ako je nivo vlažnosti u prostoriji veoma visok, može da dođe do stvaranja kondenzacije na senzoru za čestice, a indikator kvaliteta vazduha može da pokazuje loš kvalitet, iako je on u stvari dobar. Ako dođe do toga, očistite senzora za čestice.

- 1 Isključite prečišćivač vazduha i isključite ga iz zidne utičnice.
- 2 Otvorite poklopac senzora za kvalitet vazduha.

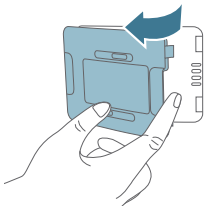



- 3 Očistite senzor za čestice vlažnim štapićem sa vatom.
- 4 Temeljno osušite sve delove suvim štapićem sa vatom.

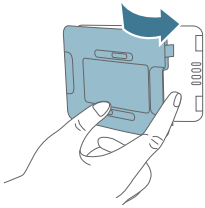

- 5 Zatvorite senzor za kvalitet vazduha.

Čišćenje površine filtera

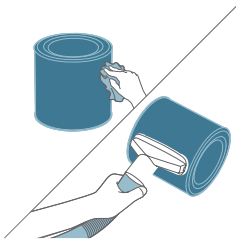

Obrišite površinu filtera mekom vlažnom krpom ili je očistite usisivačem.

Napomena: Upotreba snažnog/industrijskog usisivača može da ošteti filter.

Zamena filtera

Razumevanje blokade za zaštitu zdravog vazduha

Ovaj aparat je opremljen blokadom za zaštitu zdravog vazduha kako bi se garantovalo da je NanoProtect filter u optimalnom stanju kada aparat radi. Kada filter bude pred kraj radnog veka, upozorenje za zamenu filtera (🚫) počinje da svetli, što ukazuje na to da je potrebno zameniti filter.

Zamena filtera

Napomena:

Filter ne može da se pere niti ponovo da se koristi.

Uvek isključite prečišćivač vazduha i isključite ga iz zidne utičnice pre zamene filtera.

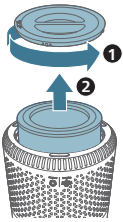

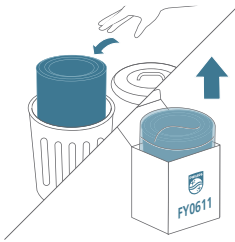

- 1 Okrenite postolje suprotno od smera kazaljke na satu da biste ga skinuli sa aparata. Izvucite filter iz aparata.



- 2 Bacite iskorišćeni filter.

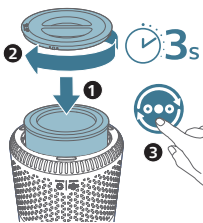
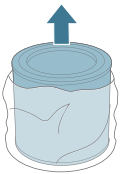

- 3 Uklonite svu ambalažu novog filtera.



- 4 Vratite filter u aparat. Vratite postolje na mesto i okrenite ga u smeru kazaljke na satu da biste ga fiksirali.
- 5 Uključite utikač prečišćivača vazduha u zidnu utičnicu.
- 6 Pritisnite dugme za napajanje  da biste uključili aparat.
- 7 Pritisnite i zadržite  3 sekunde da biste resetovali brojač za radni vek filtera.
- 8 Temeljno operite ruke nakon zamene filtera.

Resetovanje filtera

Filter možete da zamenite čak i pre nego što se upozorenje za zamenu filtera  prikaže na ekranu. Nakon zamene filtera potrebno je da ručno resetujete brojač za radni vek filtera.

- 1 Pritisnite dugme za napajanje  da biste uključili aparat.
- 2 U roku od 10 sekundi od uključivanja, pritisnite dugme za promenu režima  5 sekundi da biste resetovali brojač za radni vek filtera.

Odlaganje

- 1 Isključite prečišćivač vazduha i isključite ga iz zidne utičnice.
- 2 Očistite prečišćivač vazduha i površinu filtera (pogledajte 'Čišćenje').
- 3 Ostavite sve delove da se temeljno osuše na vazduhu pre odlaganja.
- 4 Umotajte filter u hermetički zatvorene plastične kese.
- 5 Prečišćivač vazduha i filter odložite na suvo i hladno mesto.
- 6 Uvek temeljno operite ruke nakon rukovanja filterom.

Rešavanje problema

U ovom poglavlju ukratko su navedeni najčešći problemi do kojih može da dođe sa aparatom. Ako ne možete da rešite problem pomoću liste mogućih problema u nastavku, obratite se centru za korisničku podršku u svojoj zemlji.

Problem	Moguće rešenje
Aparat ne radi iako je povezan na strujnu mrežu.	Upozorenje za zamenu filtera treperi, ali niste zamenili odgovarajući filter. Kao rezultat toga, aparat je sada zaključan. U tom slučaju, zamenite filter i resetujte brojač za radni vek filtera.
Protok vazduha kroz izlaz za vazduh je značajno slabiji nego ranije.	Površina filtera je prljava. Očistite površinu filtera (pogledajte 'Čišćenje')
Kvalitet vazduha se ne popravlja iako aparat radi duže vreme.	<p>Proverite da li je ambalaža uklonjena sa filtera.</p> <p>Proverite da li je filter pravilno instaliran.</p> <p>Prostorija je velika ili je kvalitet spoljnog vazduha loš.</p> <p>Za optimalne performanse prečišćavanja, zatvorite vrata i prozore kada koristite prečišćivač vazduha.</p> <p>Postoje izvori zagađenja u zatvorenom. Na primer, duvanski dim, kuvanje, parfem.</p> <p>Filter je došao do kraja radnog veka. Zamenite filter novim.</p>
Aparat proizvodi čudan miris.	Tokom prvih nekoliko korišćenja aparat može da emituje miris plastike. To je normalno. Međutim, ako aparat emituje miris paljevine čak i kada uklonite filter, obratite se prodavcu kompanije Philips ili ovlašćenom Philips servisnom centru. Filter može da emituje miris nakon određenog vremena korišćenja usled apsorbovanja gasova u zatvorenom prostoru. Preporučuje se da ponovo aktivirate filter tako što ćete ga staviti na direktno sunčevo svetlo radi ponovne upotrebe. Ako se miris i dalje javlja, zamenite filter.
Aparat je izuzetno glasan.	<p>Proverite da li je ambalaža filtera uklonjena.</p> <p>Aparat će raditi velikom brzinom kada je kvalitet vazduha loš, što dovodi do većeg nivoa buke. Kada aparat koristite noću u spavaćoj sobi, odaberite brzinu za spavanje.</p>

	Ako nešto upadne u izlaz za vazduh, to takode može da bude uzrok neuobičajeno glasnih zvukova. Odmah isključite aparat i okrenite ga naopako da bi strani predmeti ispali iz aparata.
Aparat i dalje pokazuje da je potrebno da zamenim filter, ali je to već obavljeno.	Možda niste resetovali brojač za radni vek filtera. Uključite aparat. Zatim pritisnite dugme za promenu režima (☺) i držite ga 3 sekunde dok ☺ ne nestane.
Wi-Fi podešavanje nije uspešno obavljeno.	Ako ruter na koji je povezan aparat podržava dva opsega i trenutno nije povezan na mrežu od 2,4 GHz, promenite opseg na ruteru (2,4 GHz) i ponovo pokušajte da uparite prečišćivač. Nisu podržane mreže od 5 GHz.
	Nisu podržane mreže sa veb potvrdom identiteta.
	Proverite da li je aparat u dometu Wi-Fi rutera. Možete da probate da postavite prečišćivač vazduha bliže Wi-Fi ruteru.
	Proverite da li je mrežni naziv ispravan. Naziv mreže prepoznaje mala i velika slova.
	Proverite da li je Wi-Fi lozinka ispravna. Lozinka prepoznaje mala i velika slova.
	Ponovo pokušajte podešavanje pomoću uputstava iz poglavlja „Wi-Fi veza“.
	Wi-Fi povezivanje mogu da ometaju elektromagnetne ili druge smetnje. Držite aparat dalje od drugih elektronskih uređaja koji mogu da izazovu smetnje.
	Proverite da li je mobilni uređaj u režimu rada u avionu. Proverite da li je režim rada u avionu deaktiviran kada se povezujete na Wi-Fi mrežu.
	Pogledajte odeljak za pomoć u aplikaciji za sveobuhvatne i ažurirane savete za rešavanje problema.

Napomene

Elektromagnetna polja (EMF)

Ovaj aparat usklađen je sa primenjivim standardima i propisima u vezi sa izlaganjem elektromagnetnim poljima.

Recikliranje



Ovaj simbol ukazuje na to da ovaj proizvod ne sme da se odlaže sa običnim kućnim otpadom (2012/19/EU).

Pratite propise svoje zemlje za zasebno prikupljanje otpadnih električnih i elektronskih proizvoda. Pravilno odlaganje doprinosi sprečavanju negativnih posledica po životnu sredinu i zdravlje ljudi.

Garancija i podrška

Versuni za ovaj proizvod pruža dve godine garancije nakon kupovine. Ova garancija ne važi ako je kvar nastao nepravilnom upotrebom ili lošim održavanjem. Naša garancija ne utiče na vaša zakonska prava u skladu sa Zakonom o potrošačima. Za više informacija ili pokretanje garancije, posetite našu veb-stranicu www.philips.com/support.

Naručivanje delova ili dodataka

Ukoliko je potrebno da zamenite deo ili ako želite da kupite dodatni deo, obratite se prodavcu Philips proizvoda ili posetite www.philips.com/support. Ako imate problema sa nabavkom delova, obratite se centru za korisničku podršku kompanije Philips u svojoj zemlji.

Tärkeää

Lue tämä käyttöopas huolellisesti ennen käyttöä ja säilytä se myöhempiä tarvetta varten.

Varmista, että puhdistin on päivitetty uusimpaan versioon, jotta se toimii parhaalla mahdollisella tavalla. Voit päivittää laitteen Air+ -sovelluksella.

Vaara

- Älä puhdistaa laitetta vedellä tai muulla nesteellä tai (tulenaralla) puhdistusaineella tai päästä niitä laitteen sisään, sillä se voi aiheuttaa sähköiskun ja/tai tulipalon vaaran.
- Älä suihkuta laitteen lähellä mitään tulenarkaa ainetta, kuten hyönteismyrkkyä tai hajusteita.

Varoitus

- Tarkista, että laitteeseen merkitty käyttöjännite vastaa paikallista verkkojännitettä, ennen kuin liität laitteen pistorasiaan.
- Jos virtajohto on vahingoittunut, vaihdeta se oman turvallisuutesi vuoksi Philipsillä, Philipsin valtuuttamassa huoltoliikkeessä tai muulla ammattitaitoisella korjaajalla.
- Älä käytä laitetta, jos pistokesovitin, johto tai itse laite on vaurioitunut.
- Käytä ainoastaan laitteen mukana toimitettua hyväksyttyä sovitinta (KA1201A-2400500EU).
- Laitetta voivat käyttää yli 8-vuotiaat lapset ja henkilöt, joiden fyysinen tai henkinen toimintakyky on rajoittunut tai joilla ei ole kokemusta tai tietoa laitteen käytöstä, jos heitä on neuvottu laitteen turvallisesta käytöstä tai tarjolla on turvallisen käytön edellyttämä valvonta ja jos he ymmärtävät laitteeseen liittyvät vaarat.
- Lasten ei saa antaa leikkiä laitteella.
- Lasten ei saa antaa puhdistaa tai huoltaa laitetta ilman valvontaa.
- Ilmanotto- ja ilmanpoistoaukkoja ei saa peittää esimerkiksi asettamalla esineitä niiden eteen.
- Varmista, että ilmanpoistoaukosta ei putoa vieraita esineitä laitteen sisään.
- Wi-Fi-vakiokäyttöliittymä, 802.11b/g/n, 2,4 GHz, lähtöteho enintään 100 mW (EIRP).
- Bluetooth-versio 5.0 (LE), taajuus 2,4 GHz, RF-lähtöteho alle 10 mW (EIRP).

Varoitus

- Tämä laite ei korvaa kunnollista ilmanvaihtoa, säännöllistä imurointia tai liesituulettimen käyttöä ruoanlaiton aikana.
- Säilytä ja käytä laitetta tukevalla, tasaisella ja vaakasuoralla alustalla.
- Jätä vähintään 20 cm vapaata tilaa laitteen ympärille ja vähintään 30 cm vapaata tilaa laitteen yläpuolelle.
- Älä istu tai seiso laitteen päällä. Älä aseta mitään laitteen päälle.
- Älä sijoita laitetta suoraan ilmastointilaitteen alapuolelle, jotta laitteeseen ei valu kondenssivettä.
- Käytä vain alkuperäisiä, tälle laitteelle tarkoitettuja Philips-suodattimia. Älä käytä muita suodattimia.

- Suodattimen syttyminen tuleen saattaa aiheuttaa peruuttamattomia terveyshaittoja ja olla hengenvaarallista. Älä käytä suodatinta polttoaineena tai vastaaviin tarkoituksiin.
- Älä kolhi laitetta kovilla esineillä. Vältä erityisesti ilmanotto- ja ilmanpoistoaukkojen kolhimista.
- Älä työnnä sormiasi tai mitään esineitä ilmanotto- tai ilmanpoistoaukkoon. Muutoin saatat saada vammoja tai laite saattaa vaurioitua.
- Älä käytä laitetta, kun olet käyttänyt savuavia hyönteiskarkotteita sisätiloissa. Älä myöskään käytä laitetta paikoissa, joissa on öljyjäämiä, palavia suitsukkeita tai kemikaalihöyryjä.
- Älä käytä laitetta kaasulaitteiden, lämmityslaitteiden tai tulisijojen läheisyydessä.
- Katkaise aina ensin ilmanpuhdistimen virta ja irrota pistokesovitin pistorasiasta, kun haluat siirtää laitetta, puhdistaa laitteen, vaihtaa suodattimia tai tehdä muita huoltotoimenpiteitä.
- Laite on tarkoitettu vain kotitalouksien normaaleihin käyttöolosuhteisiin.
- Älä käytä laitetta märissä tai kosteissa tiloissa, kuten kylpyhuoneissa tai vessoissa, paikoissa, joissa ympäristön lämpötila on korkea, kuten keittiöissä, tai tiloissa, joiden lämpötila vaihtelee huomattavasti.
- Laite ei poista häkää (CO) eikä radonia (Rn). Sitä ei voi käyttää turvalaitteena onnettomuustilanteissa, joihin liittyy palavaa materiaalia tai vaarallisia kemikaaleja.

Yksinkertaistettu EU:n vaatimustenmukaisuusvakuutus

DAP B.V. vakuuttaa, että radiolaitetyyppi AC0651 on direktiivin 2014/53/EU mukainen. EU:n vaatimustenmukaisuusvakuutus on luettavissa kokonaisuudessaan osoitteessa **www.philips.com**.

Ilmanpuhdistimesi

Olet tehnyt erinomaisen valinnan ostaessasi Philipsin laitteen.

Saat parhaan mahdollisen hyödyn Philipsin palveluista rekisteröimällä tuotteen osoitteessa **www.philips.com/support**.

Tuotteen esittely

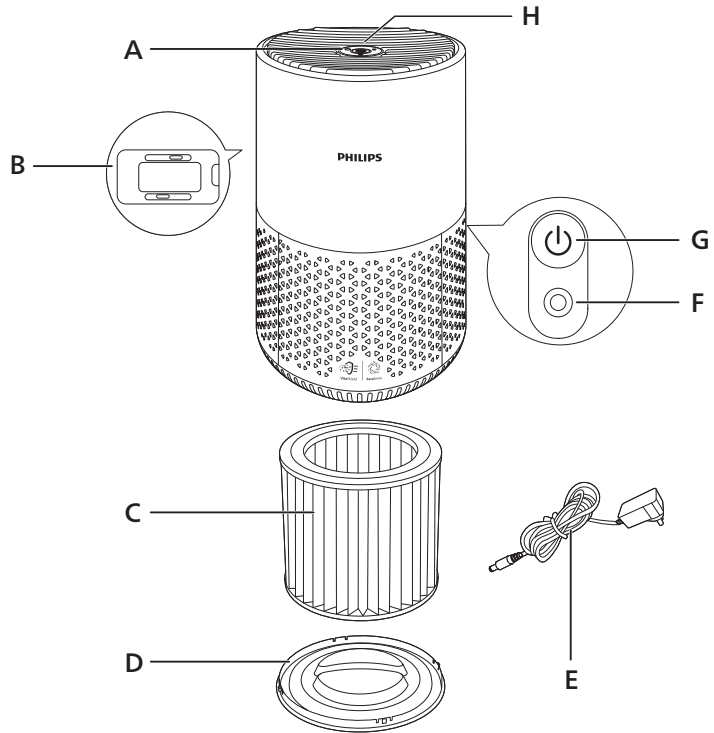

A	Ilmanpoistoaukko	E	Verkkolaite (KA1201A-2400500EU)
B	Ilmanlaadun tunnistin	F	Virtaliitäntä
C	NanoProtect HEPA- ja esisuodatin (FY0611)	G	Virtakytkin
D	Alusta	H	Ohjauspaneeli

Säätimien yleiskuvaus

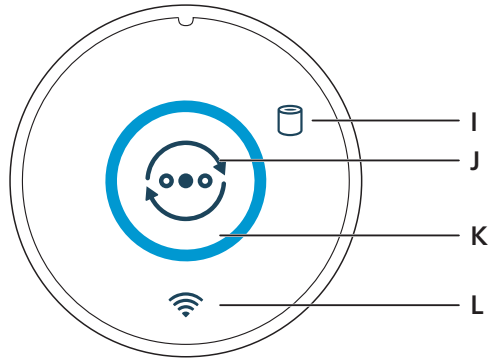

I Suodattimen vaihdon hälytys

K Ilmanlaaturengas

J Tilanvaihtopainike

L Wi-Fi-merkkivalo

Aloittaminen

Suodattimen asentaminen

Suodattimen pakkausmateriaalit on irrotettava ennen ensimmäistä käyttökertaa.

Huomautus: Varmista, että puhdistin on irrotettu pistorasiasta ennen suodattimen asennusta.

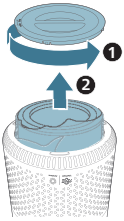

1 Irrota alusta laitteesta kiertämällä sitä vastapäivään. Vedä suodatin ulos laitteesta.

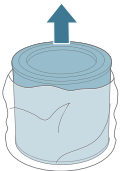

2 Irrota ilmanpuhdistussuodattimista kaikki pakkausmateriaalit.

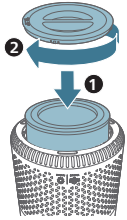

- 3 Aseta suodatin takaisin laitteeseen. Kiinnitä alusta paikalleen ja lukitse se kääntämällä sitä myötäpäivään.

Wi-Fi-merkkivalo

Wi-Fi-kuvakkeen tila

Vilkkuu oranssina

Palaa oranssina

Vilkkuu valkoisena

Palaa valkoisena

Ei pala

Wi-Fi-yhteyden tila

Muodostaa yhteyttä älypuheliimeen

Yhteys älypuheliimeen muodostettu

Muodostaa yhteyttä palvelimeen

Yhteys palvelimeen muodostettu

Wi-Fi-toiminto poissa käytöstä

Wi-Fi-yhteys



Wi-Fi-yhteyden muodostaminen ensimmäistä kertaa

- 1 Lataa ja asenna Philips Air+ -sovellus App Storesta tai Google Playsta.
- 2 Liitä ilmanpuhdistin pistorasiaan ja käynnistä se painamalla virtapainiketta.
 - Wi-Fi-merkkivalo  vilkkuu oranssina ensimmäisellä kerralla.
- 3 Varmista, että älypuhelimesi tai tablettisi on yhdistetty Wi-Fi-verkkoon.

Huomautus: Varmista pariliitoksen onnistuminen ottamalla Bluetooth käyttöön älypuhelimessa.

- 4 Käynnistä Philipsin **Air+**-sovellus ja valitse **Lisää laite** tai paina näytössä olevaa **+**-painiketta. Yhdistä ilmanpuhdistin verkkoon näytön ohjeiden mukaisesti.

Huomautus:



Tämä ohje koskee vain ilmanpuhdistimen ensimmäistä määrittäykertaa. Jos verkossa on tapahtunut muutoksia tai määrittäminen on tehtävä uudelleen (katso 'Nollaa Wi-Fi-yhteys'), katso kohta Nollaa Wi-Fi-yhteys.

Jos haluat liittää useamman kuin yhden ilmanpuhdistimen älypuheliimeen tai tablettiin, puhdistimet on liitettävä yksi kerrallaan.

Varmista, että etäisyys älypuhelimien tai tabletin ja ilmanpuhdistimen välillä on alle 10 m eikä niiden välillä ole esteitä.

Nollaa Wi-Fi-yhteys

- 1 Liitä ilmanpuhdistin pistorasiaan ja käynnistä se painikkeella .

- 2 Kosketa painiketta  3 sekunnin ajan, kunnes kuulet äänimerkin.
 - Ilmanpuhdistin siirtyy pariliitostilaan.
 - Wi-Fi-merkkivalo  vilkkuu oranssina.
- 3 Noudata Wi-Fi-yhteyden muodostaminen ensimmäistä kertaa -kohdan vaiheissa 3–4 annettuja ohjeita.

Virran kytkeminen

Varoitus: Sähköiskun vaara. Irrota virtajohto aina tarttumalla pistokkeeseen ja vetämällä se pistorasiasta. Älä vedä johdosta.

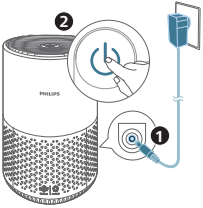



Liitä verkkolaite

- ensin laitteen virtaliitäntään
- ja sen jälkeen pistorasiaan.

Ilmanpuhdistimen käyttäminen

Virran kytkeminen ja katkaiseminen





Huomautus: Puhdistin toimii tehokkaimmin silloin, kun ovet ja ikkunat ovat kiinni.

- 1 Kytke virta painamalla ilmanpuhdistimen takapaneelissa olevaa virtapainiketta .
- Ilmanpuhdistin toimii oletusarvoisesti automaattitilassa.
- 2 Katkaise laitteesta virta painamalla virtapainiketta  uudelleen.

Tila-asetuksen vaihtaminen

Voit valita automaatti-, turbo-, keskitaso- tai lepotilan tilanvaihtokytkimellä .

Ilmanlaadun merkiksen kirkkaus vastaa nykyistä käyntitilaa:

- Automaattitila:
 -  painikkeessa on valo, automaattinen kirkkaustaso, renkaan valo on valkoinen
- Turbo-tila:
 -  painikkeessa ei valoa, suurin kirkkaustaso
- Keskitaso-tila:
 -  painikkeessa ei valoa, keskitason kirkkaus
- Lepotila:
 -  painikkeessa ei valoa, matalin kirkkaustaso



Automaattitilassa laite valitsee tuulettimen nopeuden ympäristön ilmanlaadun perusteella.



Turbo-tilassa ilmanpuhdistin toimii enimmäisnopeudella.



Keskitaso-tilassa ilmanpuhdistin toimii keskinopeudella.



Lepotilassa ilmanpuhdistin toimii lähes äänettömästi pienellä nopeudella.

Tehdasnollaus

Nollaa ilmanpuhdistin, kun haluat palauttaa sen oletustilaan.

Nollaa Wi-Fi-yhteys, kun oletusverkko tai Philips-tili vaihdetaan.

- Paina painikkeita  ja  samanaikaisesti 10 sekunnin ajan, kunnes kuulet äänimerkin.

Puhdistus

Huomautus: Älä koskaan käytä laitteen minkään osan puhdistamiseen hankaavaa, syövyttävää tai tulenarkaa puhdistusainetta, kuten valkaisuainetta tai alkoholia.

Puhdistusaikataulu

Tiheys

Tarpeen mukaan

Puhdistustapa

Puhdista laitteen pinta kuivalla ja pehmeällä liinalla.

Puhdista ilmanpoistoaukon suojus

Kerran kuukaudessa

Puhdista suodattimen pinta

Ilmanpuhdistimen rungon puhdistaminen

Puhdista ilmanpuhdistin säännöllisesti sisä- ja ulkopuolelta, jotta siihen ei pääse kerääntymään pölyä.

- 1 Puhdista ilmanpuhdistin sekä sisä- että ulkopuolelta pehmeällä, kuivalla liinalla.
- 2 Voit puhdistaa myös ilmanpoistoaukon pehmeällä, kuivalla liinalla.

Hiukkastunnistimen puhdistaminen

Puhdista hiukkastunnistin kahden kuukauden välein laitteen moitteettoman toiminnan takaamiseksi.

Huomautus:

Jos ilmanpuhdistinta käytetään pölyisessä ympäristössä, se on ehkä puhdistettava useammin.

Jos huoneen ilmankosteus on hyvin suuri, hiukkastunnistimeen saattaa kertyä kosteutta ja ilmanlaadun valo voi ilmoittaa todellista huonommasta ilmanlaadusta. Jos näin käy, puhdista hiukkastunnistin.

- 1 Katkaise ilmanpuhdistimesta virta ja irrota laitteen virtajohto pistorasiasta.
- 2 Avaa ilmanlaadun tunnistimen suojus.

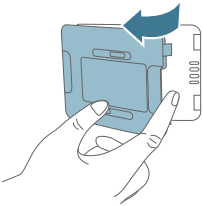

- 3 Puhdista hiukkastunnistin kostealla pumpulipuikolla.
- 4 Kuivaa kaikki osat huolellisesti kuivalla vanupuikolla.



- 5 Sulje ilmanlaadun tunnistin.

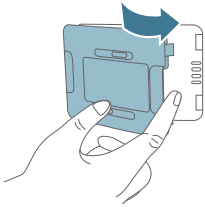

Suodattimen pinnan puhdistaminen

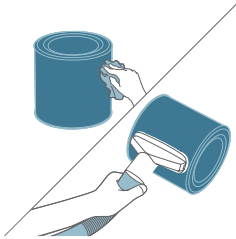

Pyyhi suodattimen pinta pehmeällä, kostealla liinalla tai puhdista suodattimen pinta pölynimurilla.

Huomautus: Erittäin tehokas tai teollisuuskäyttöön tarkoitettu pölynimuri voi vahingoittaa suodatinta.

Suodattimen vaihto

Automaattinen suojalukitus

Tässä laitteessa on HealthyAir-suojalukko, joka varmistaa, että NanoProtect-suodatin toimii moitteettomasti, kun laite on käytössä. Kun suodattimen käyttöikä on loppumassa, suodattimen vaihdon merkkivalo () syttyy. Vaihda tällöin suodatin.

Suodattimen vaihto

Huomautus:

Suodatinta ei voi pestä eikä käyttää uudelleen.

Sammuta ilmanpuhdistin ja irrota se pistorasiasta aina ennen suodattimen vaihtamista.

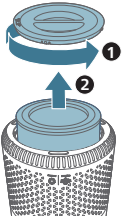

- 1 Irrota alusta laitteesta kiertämällä sitä vastapäivään. Vedä suodatin ulos laitteesta.

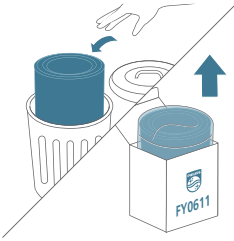

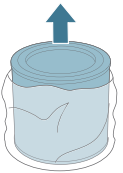

- 2 Hävitä käytetty suodatin.



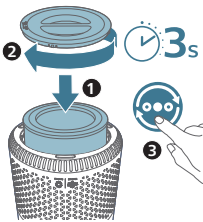

- 3 Irrota uudesta suodattimesta kaikki pakkausmateriaalit.



- 4 Aseta suodatin laitteeseen. Kiinnitä alusta paikalleen ja lukitse se kääntämällä sitä myötäpäivään.
- 5 Liitä ilmanpuhdistimen virtajohto pistorasiaan.
- 6 Käynnistä laite painamalla virtapainiketta .
- 7 Paina -painiketta 3 sekunnin ajan, kunnes käyttöikäkaskuri nollautuu.
- 8 Pese kätesi huolellisesti suodattimen vaihdon jälkeen.

Suodattimen nollaus

Suodattimen voi vaihtaa jo ennen kuin suodattimen vaihdon hälytys () tulee näyttöön. Suodattimen käyttöikäkaskuri on nollattava manuaalisesti suodattimen vaihdon jälkeen.

- 1 Käynnistä laite painamalla virtapainiketta .
- 2 Paina tilanvaihtokytkintä  10 sekunnin kuluessa virran kytkemisestä 5 sekunnin ajan, kunnes käyttöikäkaskuri nollautuu.

Säilytys

- 1 Katkaise ilmanpuhdistimesta virta ja irrota virtajohto pistorasiasta.
- 2 Puhdista ilmanpuhdistin ja suodattimen (katso 'Puhdistus') pinta.
- 3 Anna kaikkien osien kuivua kokonaan ennen säilytystä.
- 4 Kääri suodatin ilmatiiviiseen muovipussiin.
- 5 Säilytä ilmanpuhdistinta ja suodatinta viileässä ja kuivassa paikassa.
- 6 Pese kädet aina huolellisesti käsiteltyäsi suodatinta.

Vianmääritys

Tämä osio esittää lyhyesti yleisimmät ongelmat, joita saatat kohdata käyttäessäsi laitetta. Jos ongelma ei ratkea alla olevien ohjeiden avulla, ota yhteyttä maasi kuluttajapalvelukeskukseen.

Ongelma	Mahdollinen ratkaisu
Laite ei toimi, vaikka se on liitetty verkkovirtaan.	Suodattimen vaihdon merkkivalo vilkkuu, mutta suodatinta ei ole vaihdettu. Laite on lukittunut. Vaihda suodatin ja nollaa suodattimen käyttöaikalaskuri.
Ilmanpoistoaukon ilmavirta on selvästi heikompi kuin ennen.	Suodattimen pinta on likainen. Puhdista suodattimen (katso 'Puhdistus') pinta.
Ilmanlaatu ei parane, vaikka laite on ollut käynnissä pitkään.	Tarkista, että suodattimen pakkausmateriaali on poistettu. Varmista, että suodatin on asennettu oikein. Huone on suuri tai ulkoilman ilmanlaatu on huono. Kun ilmanpuhdistin on käytössä, pidä ovet ja ikkunat suljettuna, jotta laite puhdistaa ilmaa mahdollisimman tehokkaasti. Sisäilmaan muodostuu epäpuhtauksia erilaisista lähteistä. Sisäilman laatua heikentävät esimerkiksi tupakointi, ruoanlaitto ja hajusteet. Suodattimen käyttöikä on lopussa. Vaihda suodatin uuteen.
Laitteesta tulee epätavallista hajua.	Ensimmäisillä käyttökerroilla laitteesta voi tulla hiukan muovin hajua. Tämä on normaalia. Jos laitteesta tulee suodattimen poistamisen jälkeen palaneen hajua, ota yhteyttä Philips-jälleenmyyjään tai Philipsin valtuuttamaan huoltoliikkeeseen. Suodatin saattaa tuottaa hajua sisäilman kaasujen absorption vuoksi, kun sitä on käytetty jonkin aikaa. On suositeltavaa pidentää suodattimen käyttöikää asettamalla suodatin suoraan auringonpaisteeseen, jolloin se uudelleenaktivoituu. Jos haju ei häviä, vaihda suodatin.
Laite pitää kovaa ääntä.	Varmista, että suodattimen pakkausmateriaalit on irrotettu. Laite käy suurella nopeudella, kun ilmanlaatu on heikko, joten käyntiääni on kovempi. Jos käytät laitetta yöllä makuuhuoneessa, valitse lepotila.

Myös ilmanpoistoaukkoon joutunut vierasesine saattaa aiheuttaa epänormaalia ääntä. Sammuta laite heti ja poista vierasesine kääntämällä laite ylösalaisin.

Laite ilmoittaa, että suodatin on vaihdettava, vaikka se on jo vaihdettu.

Olet ehkä jättänyt suodattimen käyttöaikalaskurin nollaamatta. Käynnistä laite. Paina tilanvaihtokytkintä (☺) 3 sekunnin ajan, kunnes  ei enää näy.

Wi-Fi-yhteyden määrittäminen ei onnistu.

Jos laite on yhdistetty Dual Band -reitittimeen eikä se muodosta yhteyttä 2,4 GHz:n taajuutta käyttävään verkkoon, vaihda reitittimen taajuus (2,4 GHz) ja yritä pariliittää uudelleen. 5 GHz:n verkkoja ei tueta.

Verkkotodennusta käyttäviä verkkoja ei tueta.

Tarkista, että laite on Wi-Fi-reitittimen toiminta-alueella. Voit kokeilla siirtää ilmanpuhdistimen lähemmäs Wi-Fi-reititintä.

Tarkista, että verkon nimi on oikea. Verkon nimen merkkikoko on merkitsevä.

Tarkista, että Wi-Fi-salasana on oikea. Salasanan merkkikoko on merkitsevä.

Yritä asennusta uudelleen katsomalla ohjeet kohdasta Wi-Fi-yhteys.

Wi-Fi-yhteys voi katketa sähkömagneettisten tai muiden häiriöiden takia. Pidä laite etäällä muista sähköisistä laitteista, jotka saattavat aiheuttaa häiriöitä.

Tarkista, onko mobiililaite lentokonetilassa. Varmista, että lentokonetila on poissa käytöstä, kun muodostat yhteyden Wi-Fi-verkkoon.

Tutustu sovelluksen Ohje-osion kattaviin ja ajantasaisiin vianmäärittäsvinkkeihin.

Huomautukset

Sähkömagneettiset kentät (EMF)

Tämä laite noudattaa sähkömagneettisia kenttiä koskevia sovellettavia standardeja ja säännöksiä.

Kierrätys



Merkki tarkoittaa, että tuotetta ei saa hävittää tavallisen kotitalousjätteen mukana (2012/19/EU).

Noudata maasi sähkö- ja elektroniikkalaitteiden erillistä keräystä koskevia sääntöjä. Asianmukainen hävittäminen auttaa ehkäisemään ympäristölle ja ihmisille mahdollisesti koituvia haittavaikutuksia.

Takuu ja tuki

Versuni myöntää tälle tuotteelle ostopäivästä kaksi vuotta voimassa olevan takuun. Takuu ei ole voimassa, jos vika johtuu virheellisestä käytöstä tai huonosta kunnossapidosta. Takuumme ei vaikuta kuluttajansuojalain mukaisiin lakisääteisiin oikeuksiisi. Saat lisätietoja ja voit hyödyntää takuuta osoitteessa www.philips.com/support.

Osien tai tarvikkeiden tilaaminen

Voit ostaa vaihto- tai lisäosia Philips-jälleenmyyjältä tai osoitteesta www.philips.com/support.

Jos osien hankkimisessa on ongelmia, ota yhteys Philipsin maakohtaiseen asiakaspalveluun.

Viktigt

Läs den här bruksanvisningen noggrant innan du använder apparaten och spara handboken för framtida bruk.

För att säkerställa bästa möjliga prestanda ska du se till att luftrenaren är uppdaterad till den senaste versionen. Du kan göra den här uppdateringen via Air+-appen.

Fara

- Rengör inte apparaten med vatten eller några andra vätskor eller (brandfarligt) rengöringsmedel och se även till att de inte kommer in i apparaten eftersom det medför risk för elektriska stötar eller brandfara.
- Spreja inte brandfarligt material som insektsmedel eller parfymer runt apparaten.

Varning

- Kontrollera att den spänning som anges på apparaten överensstämmer med den lokala nätspänningen innan du ansluter apparaten.
- Om nätsladden är skadad måste den alltid bytas ut av Philips, ett av Philips auktoriserade serviceombud eller liknande behöriga personer för att undvika olyckor.
- Använd inte apparaten om adaptern, nätsladden eller själva apparaten är skadad.
- Använd endast den godkända adaptern (KA1201A-2400500EU) som medföljer apparaten.
- Den här produkten kan användas av barn från 8 års ålder, personer med olika funktionshinder samt av personer som inte har kunskap om produkten såvida det sker under tillsyn eller om de har informerats om hur produkten används på ett säkert sätt och de eventuella medförda riskerna.
- Barn ska inte leka med produkten.
- Rengöring och underhåll får endast utföras av barn om det sker under tillsyn av en vuxen.
- Blockera inte luftintaget och -utblåset, t.ex. genom att placera föremål på utblåset eller framför luftintaget.
- Se till att främmande föremål inte kommer in i apparaten genom utblåset.
- Standardgränssnitt för Wi-Fi baserat på 802.11b/g/n på 2,4 GHz med en maximal uteffekt på 100 mW EIRP.
- Bluetooth-version 5.0 (LE) vid frekvensen 2,4 GHz med en RF-uteffekt på mindre än 10 mW EIRP.

Varning

- Den här apparaten ersätter inte ordentlig ventilation, regelbunden dammsugning eller användning av spiskåpa eller fläkt vid matlagning.
- Placera och använd alltid apparaten på en torr, stabil, jämn och plan yta.
- Lämna minst 20 cm utrymme runt apparaten. Lämna även minst 30 cm utrymme ovanför apparaten.
- Sitt eller stå inte på apparaten. Placera inte något ovanpå apparaten.

- Placera inte apparaten precis under en luftkonditioneringsapparat, detta för att förebygga att kondens droppar ned på apparaten.
- Använd endast original-filter från Philips avsedda för apparaten. Använd inte några andra filter.
- Om filtret antänds kan det orsaka oåterkallelig personskada eller riskera andra människors liv. Använd inte filtret som bränsle eller för liknande ändamål.
- Undvik att slå till apparaten (särskilt luftintaget och utblåset) med hårda föremål.
- För inte in fingrar eller andra föremål i utblåset eller luftintaget för att undvika fysisk skada eller att apparaten går sönder.
- Använd inte apparaten om du har använt rökbaseerade insektsmedel eller på platser med rester från olja, rökelse eller kemisk rök.
- Använd inte apparaten nära gasutrustning, värmekällor eller eldstäder.
- Stäng alltid av luftrenaren först och dra sedan dra ut adaptern från vägguttaget när du vill flytta eller rengöra apparaten, byta filter eller utföra annat underhåll.
- Apparaten är endast avsedd för hemmabruk under normala förhållanden.
- Använd inte apparaten i våta miljöer eller i miljöer med hög temperatur, såsom badrum, toalett eller kök eller i ett rum med stora temperaturändringar.
- Apparaten avlägsnar inte koloxid (CO) eller radon (Rn). Den kan inte användas som säkerhetsanordning vid olyckor med förbränningsprocesser och farliga kemikalier.

Förenklad EU-försäkran om överensstämmelse

Härmed deklarerar DAP B.V. att radioutrustningstypen AC0651 överensstämmer med direktivet 2014/53/EU. Den fullständiga EU-försäkran om överensstämmelse finns på följande webbadress: www.philips.com.

Din luftrenare

Vi tycker att det är roligt att du har köpt en Philips-produkt!

Genom att registrera din produkt på www.philips.com/support kan du dra nytta av Philips support.

Produktöversikt

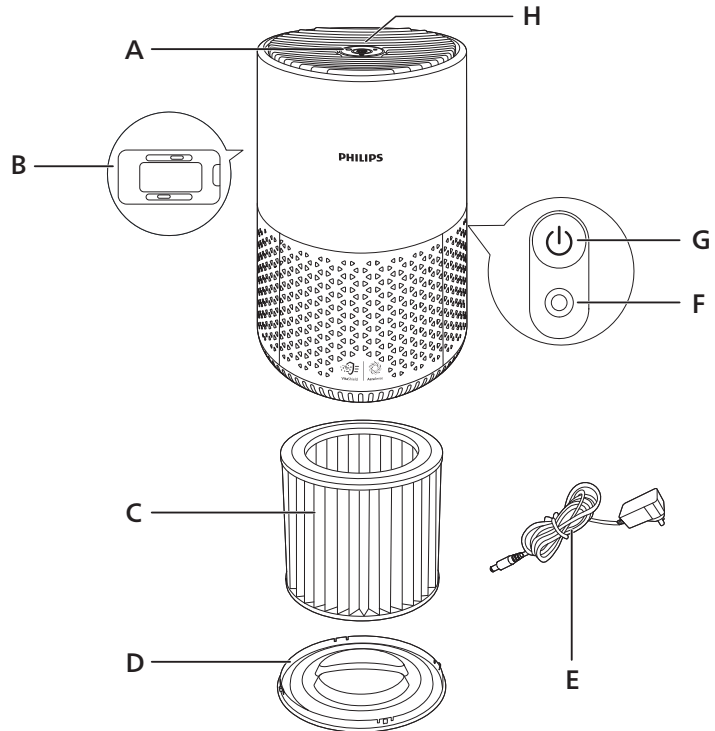

A	Luftutblås	E	Adapter (KA1201A-2400500EU)
B	Luftkvalitetssensor	F	Nätuttag
C	NanoProtect HEPA-filter och förfilter (FY0611)	G	På/av-knapp
D	Basenhet	H	Kontrollpanel

Översikt av kontroller

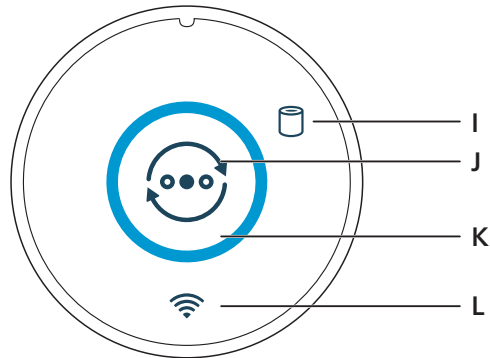

O	Larm för filterbyte	K	Luftkvalitetsring
J	Lägesväxlarknapp	L	Wi-Fi-indikator

Komma igång

Installera filtret

Ta bort allt förpackningsmaterial runt filtret före användning.

Obs! Kontrollera att luftrenaren är frånkopplad från eluttaget innan du installerar filtret.

- 1 Vrid basen moturs för att ta bort den från apparaten. Dra ut filtret ur apparaten.

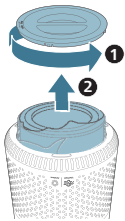

- 2 Ta bort förpackningen runt alla luftreningsfilter.

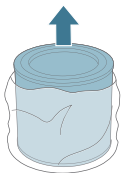

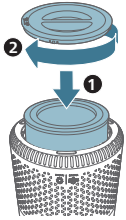

- Sätt tillbaka filtret i apparaten. Sätt tillbaka basen och vrid den medurs för att sätta fast den.

Förstå Wi-Fi-indikatorn

Wi-Fi-ikonstatus

Blinkar orange

Lyser orange

Blinkar vitt

Lyser vitt

Av

Wi-Fi-anslutningsstatus

Ansluta till smartphonen

Ansluten till smartphonen

Ansluter till servern

Ansluten till servern

Wi-Fi-funktionen är inaktiverad

Wi-Fi-anslutning



Konfigurera Wi-Fi-anslutningen för första gången

- Ladda ned och installera Philips-appen Air+ från App Store eller Google Play.
- Sätt i kontakten till luftrenaren i eluttaget och tryck på strömknappen för att slå på luftrenaren.
 - Wi-Fi-indikatorn  blinkar orange för första gången.
- Se till att din smartphone eller surfplatta är ansluten till Wi-Fi-nätverket.

Obs! Aktivera Bluetooth-funktionen på din smartphone för att säkerställa smidig parkoppling.

- Starta Philips-appen **Air+** och klicka på **Lägg till en enhet** eller tryck på knappen + på skärmen. Följ instruktionerna på skärmen för att ansluta luftrenaren till nätverket.



Obs!

Den här instruktionen gäller endast första gången luftrenaren installeras. Se kapitlet Återställa Wi-Fi-anslutningen om nätverket har ändrats eller om du måste konfigurera igen (se 'Återställ Wi-Fi-anslutningen').

Om du vill ansluta fler än en luftrenare till din smartphone eller surfplatta måste du ansluta dem en och en.

Se till att avståndet mellan din smartphone eller surfplatta och luftrenaren är mindre än tio meter och att det inte finns några hinder.

Återställ Wi-Fi-anslutningen

- 1 Sätt i kontakten till luftrenaren i eluttaget och tryck på  för att slå på luftrenaren.
- 2 Tryck på  i 3 sekunder tills du hör ett pip ljud.
 - Luftrenaren försätts i ihopparningsläge.
 - Wi-Fi-indikatorn  blinkar orange.
- 3 Följ steg 3–4 i avsnittet Konfigurera Wi-Fi-anslutningen för första gången.

Ansluta strömmen

Varning! Risk för elektriska stötar! När du kopplar bort nätkabeln ska du alltid dra ut kontakten ur uttaget. Dra aldrig i sladden.

Anslut nätadaptern till:

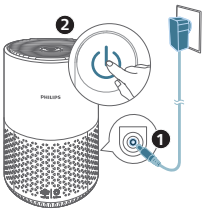

- Först till nätuttaget på apparaten.
- Sedan till vägguttaget.



Använda luftrenaren





Slå på och stänga av

Obs! Stäng dörrar och fönster för bästa reningsfunktion.

- 1 Tryck på strömknappen  på luftrenarens baksida för att slå på den.
 - Luftrenaren körs i autoläget som standard.
- 2 Tryck på strömknappen  igen om du vill stänga av luftrenaren.

Ändra autolägesinställningen

Du kan välja autoläge, turboläge, medelläge eller viloläge genom att trycka på knappen för att byta läge . Ljusstyrkan på luftkvalitetsringen anger aktuellt driftläge:

- Autoläge:
 - -knapp på, automatisk ljusstyrka och ljuset på den vita ringen är tänd
- Turboläge:
 - -knapp av, högsta ljusstyrka
- Medelläge:
 - -knapp av, medelhög ljusstyrka
- Viloläge:
 - -knapp av, lägsta ljusstyrka



I autoläget justerar apparaten automatiskt fläkthastigheten efter omgivningens luftkvalitet.

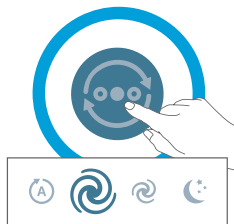

I turboläget körs luftrenaren på högsta hastighet.

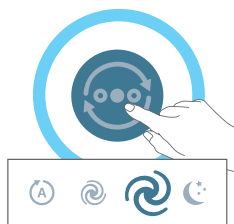

I medelläget körs luftrenaren på medelhastighet.

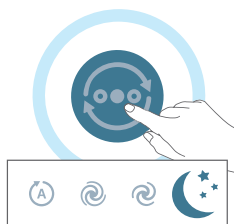

I viloläget körs apparaten tyst på låg hastighet.

Åter fabriksinst.

Återställ luftrenaren för att återgå till standardstatus.

Återställ Wi-Fi-anslutningen när ditt standardnätverk eller Philips-konto har ändrats.

- Tryck på knapparna  och  samtidigt i tio sekunder tills du hör ett pip.

Rengöring

Obs! Använd aldrig slipande, starka eller brandfarliga rengöringsmedel såsom blekningsmedel eller alkohol för att rengöra någon del av apparaten.

Rengöringschema

Frekvens

När det är nödvändigt

Rengöringsmetod

Torka av apparatens hölje med en torr trasa

Rengöra utblåskåpan

Var fjärde vecka

Rengör filtrets yta

Rengöra luftrenaren

Rengör regelbundet luftrenarens in- och utsida för att undvika att damm ansamlas.

- 1 Använd en mjuk, torr trasa för att rengöra både insidan och utsidan av luftrenaren.
- 2 Utblåset kan även rengöras med en torr, mjuk trasa.

Rengöra partikelsensorn

Rengör partikelsensorn varannan månad för att apparaten ska fungera optimalt.

Obs!

Om luftrenaren används i en dammig miljö kan den behöva rengöras oftare.

Om luftfuktigheten i rummet är mycket hög kan kondens uppstå på partikelsensorn och luftkvalitetslampan kan då visa en sämre luftkvalitet trots att luftkvaliteten faktiskt är bra. Om detta inträffar ska du rengöra partikelsensorn.

- 1 Stäng av luftrenaren och dra ut sladden från eluttaget.
- 2 Öppna skyddet till luftkvalitetssensorn.

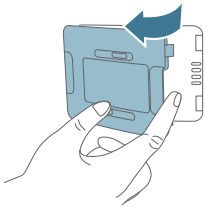



- 3 Rengör partikelsensorn med en fuktig bomullspinne.
- 4 Torka alla delar ordentligt med en torr bomullspinne.

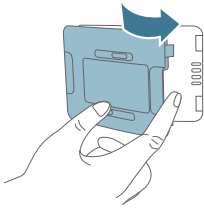

- 5 Stäng luftkvalitetssensorn.

Rengöra filtrets yta

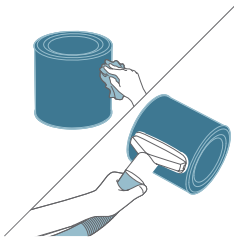

Torka av filtrets yta med en mjuk fuktig trasa eller rengör filtrets yta med en dammsugare.

Obs! Om du använder en industridammsugare eller en dammsugare med hög effekt kan det skada filtret.

Byta filter

Förstå skyddslås för hälsosam luft

Apparaten är utrustad med ett skyddslås för hälsosam luft (healthy air protect lock) som ser till att NanoProtect-filtret är i optimalt skick när apparaten körs. När filtret nästan har förbrukats tänds varningslamporna för filterbyte (☐), vilket anger att det behöver bytas ut.

Byta filter

Obs!

Filtret kan inte tvättas eller återanvändas.

Stäng alltid av luftrenaren och dra ut stickproppen ur eluttaget innan du byter ut filtret.

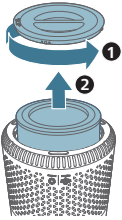

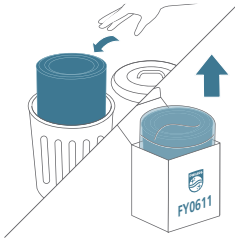

- 1 Vrid basen moturs för att ta bort den från apparaten. Dra ut filtret ur apparaten.



- 2 Kassera det gamla filtret.

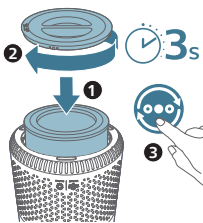
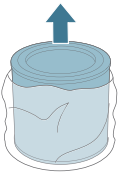

- 3 Ta bort förpackningen runt det nya filtret.



- 4 Sätt i filtret i apparaten. Sätt tillbaka basen och vrid den medurs för att sätta fast den.
- 5 Sätt i luftrenarens stickkontakt i eluttaget.
- 6 Slå på apparaten genom att trycka på strömknappen .
- 7 Håll  intryckt i 3 sekunder för att återställa räknaren för filtrets förbrukningstid.
- 8 Tvätta händerna noga efter byte av filtret.

Återställa filter

Du kan byta ut filtret innan varningen för filterbyte () visas på skärmen. När du har bytt ut ett filter måste du återställa förbrukningstiden för filter manuellt.

- 1 Tryck på strömbrytaren  för att slå på apparaten.
- 2 Inom 10 sekunder efter att strömmen slagits på håller du knappen för att byta läge  intryckt i 5 sekunder för att återställa räknaren för filtrets förbrukningstid.

Förvaring

- 1 Stäng av luftrenaren och dra ut sladden från eluttaget.
- 2 Rengör luftrenaren och filtrets (se 'Rengöring') yta.
- 3 Låt alla delar lufttorka ordentligt innan du ställer undan dem.
- 4 Linda filtret i lufttäta plastpåsar.
- 5 Förvara luftrenaren och filtret på en sval och torr plats.
- 6 Tvätta alltid händerna noggrant när du har hanterat ett filter.

Felsökning

I det här kapitlet sammanfattas de vanligaste problemen som du kan råka ut för med apparaten. Om du inte kan lösa problemet med informationen nedan kontaktar du den lokala kundtjänsten.

Problem	Möjlig lösning
Apparaten fungerar inte trots att den är inkopplad.	Varningen för filterbyte blinkar men du har inte bytt ut det motsvarande filtret. Det har resulterat i att apparaten nu är låst. Byt ut filtret och återställ förbrukningstiden för filter.
Luftflödet som kommer ur utblåset är mycket svagare än förr.	Filtrets yta är smutsigt. Rengör filtrets (se 'Rengöring') yta.
Luftkvaliteten förbättras inte trots att apparaten har körts länge.	Kontrollera om förpackningsmaterialet har tagits bort från filtret. Se till att filtret är korrekt installerat. Rummet är stort eller utomhusluftens kvalitet dålig.
	För optimal reningsprestanda ska du stänga dörrar och fönster när luftrenaren körs.
	Det finns föroreningar inomhus. Till exempel rökning, matos, rökelse.
	Filtret når slutet av sin förbrukningstid. Byt ut filtret mot ett nytt.
Apparaten avger en konstig lukt.	Första gångerna du använder apparaten kan det lukta plast. Det är normalt. Men om apparaten luktar bränt fast du har tagit bort filtret kontaktar du din Philips-återförsäljare eller ett av Philips auktoriserade serviceombud. Filtret kan lukta när det har använts ett tag eftersom det absorberar inomhusgaser. Vi rekommenderar att du återaktiverar filtret genom att lägga det i direkt solljus, så du kan använda det igen. Om filtret fortfarande luktar byter du ut det.
Apparaten är väldigt högljudd.	Kontrollera om förpackningsmaterialet runt filtret har tagits bort. Apparaten körs med hög hastighet då kvaliteten är dålig, vilket leder till högre ljud. När du använder apparaten i sovrummet på natten aktiverar du viloläget.

Ett onormalt ljud kan även uppstå om något trillar ned i luftutloppet. Stäng omedelbart av apparaten och vänd apparaten upp och ned för att få ut det främmande föremålet.

Apparaten indikerar fortfarande att jag måste byta ut ett filter trots att jag redan gjort det.

Du kanske inte har återställt förbrukningstiden för filter. Slå på apparaten. Håll sedan knappen för att byta läge (☺) intryckt i 3 sekunder tills  försvinner.

Wi-Fi-installationen lyckades inte.

Om routern som apparaten är ansluten till är dual band och inte går att ansluta till ett 2,4 GHz-nätverk kan du växla till ett annat band på samma router (2,4 GHz) och försöka parkoppla luftrenaren igen. 5 GHz-nätverk kan inte användas.

Webbautentiseringsnätverk kan inte användas.

Kontrollera om apparaten är inom Wi-Fi-routerns räckvidd. Du kan försöka placera luftrenaren närmare Wi-Fi-routern.

Kontrollera att nätverksnamnet stämmer. Nätverksnamnet är skiftlägeskänsligt.

Kontrollera att Wi-Fi-lösenordet stämmer. Lösenordet är skiftlägeskänsligt.

Försök konfigurera igen med hjälp av instruktionerna i kapitlet Wi-Fi-anslutning.

Wi-Fi-anslutningen kan störas av elektromagnetiska fält eller andra störningar. Håll apparaten på avstånd från andra elektroniska enheter som kan orsaka störning.

Kontrollera om den mobila enheten är i flygplansläge. Se till att du har flygplansläget avaktiverat när du ansluter till Wi-Fi-nätverket.

Gå till hjälpvsnittet i appen om du vill ha omfattande och uppdaterade felsökningstips.

Meddelanden

Elektromagnetiska fält (EMF)

Den här apparaten uppfyller tillämpliga standarder och regler gällande exponering av elektromagnetiska fält.

Återvinning



Den här symbolen betyder att produkten inte ska slängas bland hushållssoporna (2012/19/EU).

Följ de regler som gäller i ditt land för återvinning av elektriska och elektroniska produkter. Genom att kassera gamla produkter på rätt sätt kan du bidra till att förhindra negativ påverkan på miljö och hälsa.

Garanti och support

Versuni erbjuder en garanti på 2 år efter köpet på denna produkt. Denna garanti gäller inte om en defekt beror på felaktig användning eller dåligt underhåll. Vår garanti påverkar inte dina lagstadgade rättigheter som konsument. Om du vill ha mer information eller åberopa garantin kan du besöka vår webbplats www.philips.com/support.

Beställ delar och tillbehör

Om du behöver byta ut en del eller vill köpa en reservdel kontaktar du en Philips-återförsäljare eller går du till www.philips.com/support.

Om du har problem med att få tag på delarna kan du kontakta Philips kundtjänst i ditt land.

Önemli

Cihazı kullanmadan önce bu kullanım kılavuzunu dikkatlice okuyun ve gelecekte başvurmak üzere saklayın.

En iyi performansı elde etmek için hava temizleme cihazınızı en üst sürüme yükseltmenizi öneriyoruz. Bu yükseltmeyi Air+ uygulaması üzerinden yapabilirsiniz.

Tehlike

- Cihazı su, herhangi bir sıvı madde veya (yanıcı) deterjanla temizlemeyin. Elektrik çarpmasının ve/veya yangın tehlikesinin önüne geçmek için bu maddelerin cihazın içine girmesine engel olun.
- Cihazın çevresinde böcek ilacı veya parfüm gibi yanıcı maddeler püskürtmeyin.

Uyarı

- Cihazı prize takmadan önce, üstünde yazılı olan gerilimin, evinizdeki şebeke gerilimiyle aynı olup olmadığını kontrol edin.
- Cihazın güç kablosu hasarlıysa bir tehlike oluşturmasını önlemek için mutlaka Philips'in yetki verdiği bir servis merkezi veya benzer şekilde yetkilendirilmiş kişiler tarafından değiştirilmesini sağlayın.
- Cihazın adaptörü, güç kablosu veya kendisi hasarlıysa cihazı kullanmayın.
- Yalnızca cihazla birlikte verilen onaylı adaptörü (KA1201A-2400500EU) kullanın.
- Bu cihazın 8 yaşın üzerindeki çocuklar ve fiziksel, duymusal ya da zihinsel becerileri gelişmemiş veya bilgi ve tecrübe açısından eksik kişiler tarafından kullanımı sadece bu kişilerin denetiminden sorumlu kişilerin bulunması veya güvenli kullanım talimatlarının bu kişilere sağlanması ve olası tehlikelerin anlatılması durumunda mümkündür.
- Çocuklar cihazla oynamamalıdır.
- Temizleme ve bakım, denetim altında olmayan çocuklar tarafından yapılmamalıdır.
- Hava giriş ve çıkışını engellemeyin, ör. hava çıkışının üzerine veya hava girişinin önüne hiçbir cisim koymayın.
- Hava çıkışı açıklığından cihazın içine yabancı cisimler girmediğinden emin olun.
- Standart WiFi arabirimi, 2,4 GHz'de 802.11b/g/n protokolleriyle çalışır ve 100 mW EIRP'den fazla olmayan maksimum çıkış gücüne dayanır.
- RF çıkışı 10 mW EIRP'den düşük, 2,4 GHz frekansında Bluetooth sürümü 5.0 (LE).

Dikkat

- Bu cihaz uygun havalandırma, elektrikli süpürge ile temizlik ya da yemek pişirme sırasında davlumbaz veya fan kullanma yerine geçmez.
- Cihazı daima kuru, sabit, düz ve yatay bir yüzeyde bulundurun ve kullanın.
- Cihazın etrafında en az 20 cm; cihazın üstünde ise en az 30 cm boş alan bırakın.

- Cihazın üzerine oturmayın veya üzerinde durmayın. Cihazın üzerine hiçbir şey koymayın.
- Yoğuşmanın cihazın üzerine damlamasını önlemek için cihazı doğrudan bir klimanın altına yerleştirmeyin.
- Sadece bu cihaz için özel olarak tasarlanmış orijinal Philips filtrelerini kullanın. Başka filtreleri kullanmayın.
- Filtrenin yanması, insan üzerinde geri dönüşü olmayan bir hasara neden olabilir ve/veya diğer insanların hayatını tehlikeye sokabilir. Filtreyi yakıt olarak veya benzer amaçlar için kullanmayın.
- Cihazın (özellikle hava giriş ve çıkışının) sert cisimlerle darbe almasını önleyin.
- Fiziksel sakatlıkları veya cihazda oluşabilecek arızaları önlemek için parmaklarınızı veya nesneleri hava çıkışına veya hava girişine sokmayın.
- Dumanlı tip böcek ilacı kullanılan iç mekanlarda veya yağlı atıkların olduğu, tütsü yanan veya kimyasal buharların bulunduğu yerlerde cihazı kesinlikle çalıştırmayın.
- Gaz cihazlarının, ısıtıcı aletlerin veya şöminenin yanında cihazı kullanmayın.
- Cihazı hareket ettirmek, temizlemek, filtreleri değiştirmek veya başka bakım işlemleri yapmak istediğinizde önce hava temizleme cihazını kapatın, ardından adaptörü prizden çekin.
- Cihaz sadece normal çalışma koşulları altında evde kullanım için uygundur.
- Cihazı; banyo, tuvalet veya mutfak ya da önemli ölçüde sıcaklık değişikliklerinin görüldüğü mekanlar gibi ıslak alanlarda veya yüksek ortam sıcaklığına sahip alanlarda kullanmayın.
- Cihaz, karbonmonoksit (CO) veya radon (RN) gazını temizlemez. Yanmalı işlemler ve tehlikeli kimyasallar ile ilgili kazalarda güvenlik cihazı olarak kullanılamaz.

Basitleştirilmiş AB uygunluk bildirimi

DAP B.V., AC0651 radyo ekipman tipinin 2014/53/AB sayılı Direktif ile uyumlu olduğunu beyan eder. AB uygunluk bildiriminin tam metni şu internet adresinde bulunabilir: www.philips.com.

Hava temizleme cihazınız

Bu ürünü satın aldığınız için teşekkür ederiz; Philips'e hoş geldiniz!
Philips tarafından sunulan destekten tam olarak yararlanabilmek için
www.philips.com/support adresinden ürün kaydınızı yaptırın.

Ürün Hakkında Genel Bilgiler

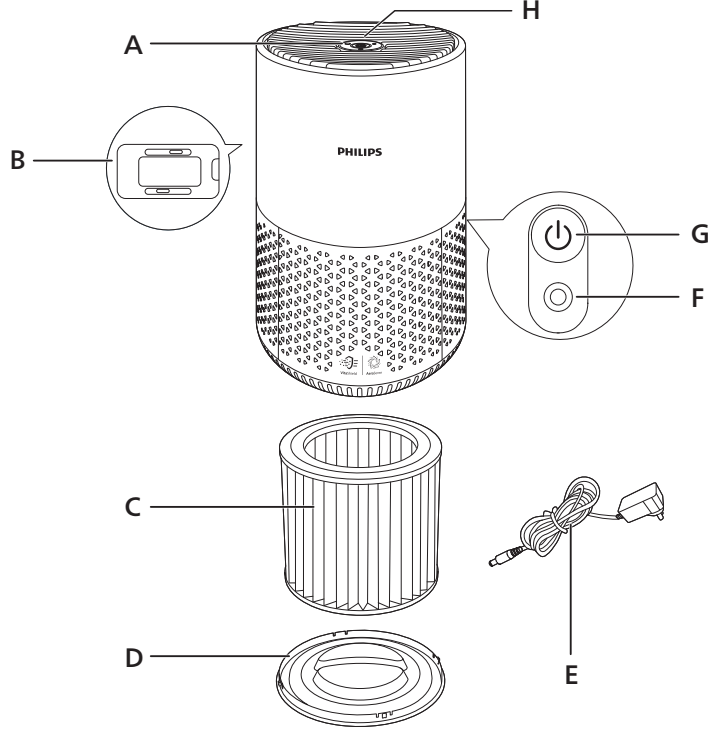

A	Hava çıkışı	E	Adaptör (KA1201A-2400500EU)
B	Hava kalitesi sensörü	F	Güç soketi
C	NanoProtect HEPA ve ön filtre (FY0611)	G	Açma/kapama düğmesi
D	Taban	H	Kontrol paneli

Kontrollere Genel Bakış

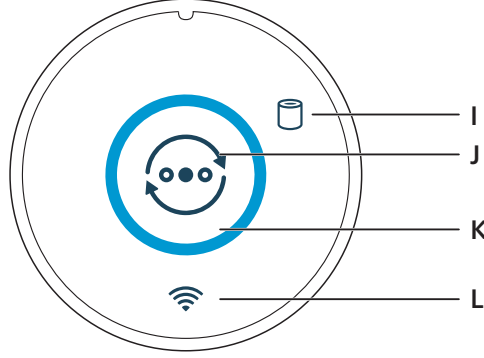

I Filtre değiştirme uyarısı

K Hava kalitesi halkası

J Mod geçişi tuşu

L Wi-Fi göstergesi

Başlangıç

Filtrenin takılması

Filtreyi kullanmadan önce filtrenin tüm ambalajlarını çıkarın.

Not: Filtreyi takmadan önce hava temizleme cihazının fişini mutlaka prizden çekin.

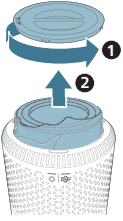

1 Tabanı cihazdan çıkarmak için saat yönünün tersine çevirin. Filtreyi cihazdan çekerek çıkarın.

2 Hava temizleme filtresinden tüm ambalaj malzemelerini çıkarın.

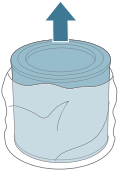

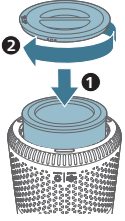

- 3 Filtreyi cihaza geri takın. Tabanı tekrar takın ve saat yönünde döndürerek sabitleyin.

Wi-Fi göstergesini anlama

Wi-Fi simgesi durumu

Turuncu renkte yanıp sönüyor

Sabit turuncu

Beyaz renkte yanıp sönüyor

Sabit beyaz

Kapalı

Wi-Fi bağlantı durumu

Akıllı telefona bağlanıyor

Akıllı telefona bağlı

Sunucuya bağlanılıyor

Sunucuya bağlandı

Wi-Fi işlevi devre dışı

Wi-Fi bağlantısı



Wi-Fi bağlantısını ilk kez kurma

- 1 Philips "Air+" uygulamasını App Store veya Google Play'den indirip yükleyin.
- 2 Hava temizleme cihazının fişini elektrik prizine takın ve cihazı açmak için güç düğmesine basın.
 - Wi-Fi göstergesi  ilk kez turuncu renkte yanıp söner.
- 3 Akıllı telefonunuzun veya tabletinizin Wi-Fi ağına başarıyla bağlandığından emin olun.

Not: Eşleştirmenin sorunsuz olmasını sağlamak için akıllı telefonunuzda Bluetooth özelliğini etkinleştirin.

- 4 Philips "Air+" uygulamasını başlatın ve "Add a device" (Cihaz ekle) seçeneğine tıklayın veya ekrandaki "+" düğmesine basın. Hava temizleme cihazını ağınıza bağlamak için ekrandaki talimatları izleyin.



Not:

Bu talimat yalnızca hava temizleme cihazı ilk kez kurulurken geçerlidir. Ağ değiştiyse veya kurulumun tekrar (bk. "Wi-Fi bağlantısını sıfırlama") yapılması gerekiyorsa bkz. Bölüm "Wi-Fi bağlantısını sıfırlama".

Akıllı telefonunuza veya tabletinize birden fazla hava temizleme cihazı bağlamak istiyorsanız bunu her cihaz için tek tek yapmanız gerekir.

Akıllı telefonunuz veya tabletiniz ile hava temizleme cihazı arasındaki mesafede herhangi bir engel olmadığından ve bu mesafenin 10 m'den az olduğundan emin olun.

Wi-Fi bağlantısını sıfırlama

- 1 Hava temizleme cihazının fişini elektrik prizine takın ve cihazı açmak için  düğmesine basın.
- 2 Bip sesi duyana kadar  düğmesine 3 saniye basın.
 - Hava temizleme cihazı eşleştirme moduna geçer.
 - Wi-Fi göstergesi  turuncu renkte yanıp söner.
- 3 "Wi-Fi bağlantısını ilk kez kurma" bölümündeki 3-4 numaralı adımları izleyin.

Güç bağlantısı yapılıyor

Uyarı: Elektrik çarpması tehlikesi! AC güç kablosunu çıkarırken, her zaman fişi prizden çekin. Kesinlikle kabloyu çekmeyin.

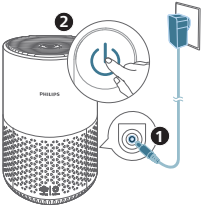



Güç adaptörünü şu kısımlara bağlayın:

- İlk olarak, cihazın üzerindeki güç soketi.
- Ardından, duvar prizi.

Hava temizleme cihazını kullanma





Açıp kapatma

Not: Optimum temizleme performansı için kapıları ve pencereleri kapatın.

- 1 Hava temizleme cihazını açmak için cihazın arkasında bulunan güç düğmesine  basın.
 - Hava temizleme cihazı varsayılan olarak Otomatik modda çalışır.
- 2 Hava temizleme cihazını kapatmak için güç düğmesine  tekrar basın.

Mod ayarını değiştirme

Mod değiştirme düğmesine  basarak Otomatik modu, Turbo modu, Orta modu veya Uyku modunu seçebilirsiniz. Hava kalitesi halkasının parlaklığı, mevcut çalışma modunu gösterir:

- Otomatik mod:
 -  düğmesi açık, otomatik parlaklık seviyesi ve beyaz halka ışığı açık
- Turbo mod:
 -  düğmesi kapalı, en yüksek parlaklık seviyesi
- Orta mod:
 -  düğmesi kapalı, orta parlaklık seviyesi
- Uyku modu:
 -  düğmesi kapalı, en düşük parlaklık seviyesi



Otomatik modda cihaz, fan hızını ortamın hava kalitesine göre otomatik olarak ayarlar.

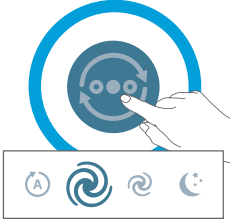

Turbo modda hava temizleme cihazı en yüksek hızda çalışır.

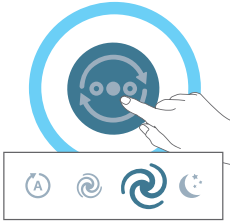

Orta modda hava temizleme cihazı orta hızda çalışır.

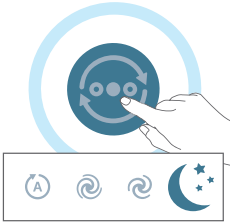

Uyku modunda cihaz düşük bir hızda sessizce çalışır.

Fabrika ayarlarına dönüş

Varsayılan duruma dönmek için hava temizleme cihazını sıfırlayın.

Varsayılan ağınız veya Philips hesabınız değiştiğinde Wi-Fi bağlantısını sıfırlayın.

- Bip sesi duyana kadar  ve  düğmesine 10 saniye boyunca aynı anda basın.

Temizlik

Not: Cihazın herhangi bir parçasını temizlemek için asla ağartıcı veya alkol gibi aşındırıcı, agresif veya yanıcı temizlik maddeleri kullanmayın.

Temizleme programı

Frekans

Gerektiğinde

Temizleme yöntemi

Cihazın yüzeyini yumuşak, kuru bir bezle silin

Dört haftada bir

Hava çıkış kapağını temizleyin

Filtrenin yüzeyini temizleyin

Hava temizleme cihazının gövdesinin temizlenmesi

Toz birikmesini önlemek için hava temizleme cihazının içini ve dışını düzenli olarak temizleyin.

- 1 Hava temizleme cihazının iç ve dış kısmını temizlemek için yumuşak, kuru bir bez kullanın.
- 2 Hava çıkışı da kuru, yumuşak bir bezle temizlenebilir.

Parçacık sensörünün temizlenmesi

Cihazın en iyi şekilde çalışması için parçacık sensörünü iki ayda bir temizleyin.

Not:

Hava temizleme cihazı tozlu bir ortamda kullanılıyorsa daha sık temizlenmesi gerekebilir.

Odadaki nem seviyesi çok yüksekse parçacık sensöründe yoğuşma oluşabilir ve hava kalitesi ışığı, hava kalitesi gerçekten iyi olsa bile daha düşük bir hava kalitesi gösterebilir. Bu durumda parçacık sensörünü temizleyin.

- 1 Hava temizleme cihazını kapatın ve fişini prizden çekin.
- 2 Hava kalitesi sensörünün kapağını açın.

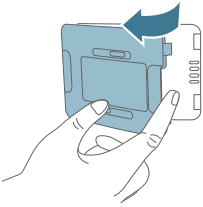

- 3 Parçacık sensörünü nemli bir pamuklu çubukla temizleyin.
- 4 Tüm parçaları kuru bir pamuklu çubukla iyice kurulayın.



5 Hava kalitesi sensörünü kapatın.

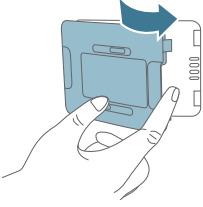

Filtre yüzeyinin temizlenmesi

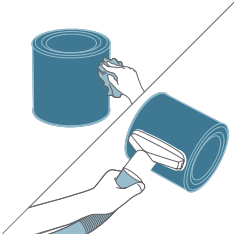

Filtrenin yüzeyini ıslak bir yumuşak bezle silin veya elektrikli süpürgeyle temizleyin.

Not: Yüksek güçlü/sanayi tipi bir elektrikli süpürge kullanırsanız filtre zarar görebilir.

Filtreyi değiştirme

Sağlıklı hava koruma kilidini yakından inceleme

Bu cihaz, NanoProtect filtresinin cihaz çalışırken optimum durumda olmasını sağlamak için sağlıklı hava koruma kilidine sahiptir. Filtrenin kullanım ömrü dolmaya yaklaştığında filtre değiştirme uyarısı () yanarak filtrenin değiştirilmesi gerektiğini gösterir.

Filtreyi değiştirme

Not:

Filtre yıkanamaz veya yeniden kullanılamaz.

Filtreyi değiştirmeden önce hava temizleme cihazını mutlaka kapatın ve fişini elektrik prizinden çekin.

1 Tabanı cihazdan çıkarmak için saat yönünün tersine çevirin. Filtreyi cihazdan çekerek çıkarın.

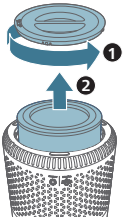

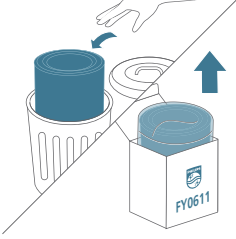

2 Kullanılmış filtreyi atın.

3 Yeni filtreden tüm ambalaj malzemelerini çıkarın.

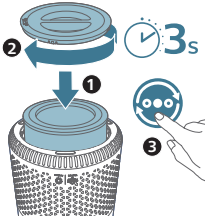
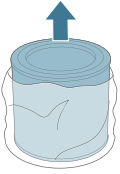

4 Filtreyi cihaza takın. Tabanı tekrar takın ve saat yönünde döndürerek sabitleyin.

5 Hava temizleme cihazının fişini elektrik prizine takın.

6 Güç  düğmesine basarak cihazı çalıştırın.

7 Filtre kullanım ömrü sayacını sıfırlamak için  düğmesine basın ve 3 saniye boyunca basılı tutun.

8 Filtreyi değiştirdikten sonra ellerinizi iyice yıkayın.

Filtre sıfırlama

Filtre değiştirme uyarısı () ekranda görüntülenmeden önce de filtreyi değiştirebilirsiniz. Bir filtreyi değiştirdikten sonra filtre ömrü sayacını manuel olarak sıfırlamanız gerekir.

1 Güç  düğmesine basarak cihazı çalıştırın.

2 Filtre kullanım ömrü sayacını sıfırlamak için cihaz açıldıktan sonra 10 saniye içinde mod değiştirme düğmesine  basın ve 5 saniye boyunca basılı tutun.

Saklama

1 Hava temizleme cihazını kapatın ve fişini prizden çekin.

2 Hava temizleme cihazını ve filtrenin (bk. "Temizlik") yüzeyini temizleyin.

3 Cihazı saklamadan önce tüm parçaların hava yoluyla tamamen kurumasını bekleyin.

4 Filtreyi plastik ve hava geçirmez bir torbaya sarın.

5 Hava temizleme cihazını ve filtreyi serin ve kuru bir yerde saklayın.

6 Filtreyi tuttuktan sonra ellerinizi her zaman iyice yıkayın.

Sorun giderme

Bu bölümde cihaz ile ilgili en sık karşılaşılan sorunlar özetlenmiştir. Aşağıdaki bilgiler sorunu çözmekte yeterli olmadığı takdirde, ülkenizdeki Tüketici Destek Merkezi ile iletişim kurun.

Sorun	Olası çözüm
Cihaz prize takılı olmasına rağmen çalışmıyor.	Filtre değiştirme uyarısı yanıp sönmeye karşın ilgili filtreyi değiştirmemiş olabilirsiniz. Bu durumda cihaz kilitlenecektir. Bu durumda, filtreyi değiştirin ve filtre kullanım ömrü sayacını sıfırlayın.
Hava çıkışından gelen hava akışı, öncekinden çok daha zayıf.	Filtrenin yüzeyi kirlidir. Filtrenin (bk. "Temizlik") yüzeyini temizleyin.
Cihaz uzun süredir çalışmasına rağmen hava kalitesi iyileşmiyor.	Ambalaj malzemesinin filtreden çıkarılıp çıkarılmadığını kontrol edin. Filtrenin düzgün takıldığından emin olun. Oda büyüktür veya dışarıdaki hava kalitesi düşüktür. En iyi hava temizleme performansı için cihazı çalıştırırken lütfen kapıları ve pencereleri kapatın. İçerideki havanın kirlenmesine yol açan kaynaklar var. Örneğin, sigara dumanı, pişirilen yemekler, tütsü dumanı. Filtre, kullanım ömrünün sonuna yaklaşıyor. Filtreyi yenisiyle değiştirin.
Cihaz garip bir koku yayıyor.	İlk birkaç kullanımda cihazdan plastik kokusu gelebilir. Bu normaldir. Ancak, filtre çıkarıldığında bile cihaz yanık kokusu yayıyorsa Philips bayiniz veya yetkili bir Philips servis merkezi ile iletişim kurun. Filtre, iç mekan gazlarının emilimi nedeniyle bir süre kullanıldıktan sonra koku yayabilir. Tekrar kullanım için filtreyi doğrudan güneş ışığına koyarak yeniden etkinleştirmeniz önerilir. Koku hala devam ediyorsa filtreyi değiştirin.
Cihaz aşırı gürültülü çalışıyor.	Filtre ambalajının çıkarılıp çıkarılmadığını kontrol edin. Hava kalitesi düşük olduğunda cihaz yüksek hızda çalışır ve bu da daha gürültülü çalışmaya neden olur. Cihazı gece yatak odasında kullanırken Uyku hız ayarını seçin. Hava çıkışına herhangi bir şey düşerse bu durum anormal derecede yüksek seslere neden olabilir. Cihazı derhal kapatın, cihazın içindeki yabancı maddeleri çıkarmak için cihazı ters çevirin.
Cihaz hala filtreyi değiştirmem gerektiğini belirtiyor ama filtreyi zaten değiştirmiştim.	Filtre kullanım ömrü sayacını sıfırlamamış olabilirsiniz. Cihazı açın. Ardından, mod değiştirme düğmesini (⊕), ⊖ silinene kadar 3 saniye basılı tutun.

Wi-Fi kurulumu başarısız.

Cihazınızın bağlandığı yönlendirici çift bantlı ise ve mevcut durumda 2,4 GHz ağa bağlanmıyorsa lütfen aynı yönlendiriciden (2,4 GHz) başka bir banda geçin ve hava temizleme cihazınızı tekrar eşleştirmeyi deneyin. 5 GHz ağlar desteklenmez.

Web üzerinden kimlik doğrulaması gerektiren ağlar desteklenmez.

Cihazın Wi-Fi yönlendiricinin kapsama alanında olup olmadığını kontrol edin. Hava temizleme cihazını Wi-Fi yönlendiricisine daha yakın bir yere yerleştirmeyi deneyebilirsiniz.

Ağ adının doğru olup olmadığını kontrol edin. Ağ adı büyük/küçük harfe duyarlıdır.

Wi-Fi parolasının doğru olup olmadığını kontrol edin. Parola büyük/küçük harfe duyarlıdır.

Kurulumu, "Wi-Fi bağlantısı" bölümündeki talimatlarla tekrar deneyin.

Wi-Fi bağlanabilirliği elektromanyetik veya diğer parazitler sebebiyle kesintiye uğrayabilir. Cihazı parazite neden olabilecek diğer elektronik cihazlardan uzak tutun.

Mobil cihazın uçak modunda olup olmadığını kontrol edin. Wi-Fi ağına bağlanırken uçak modunun devre dışı bırakıldığından emin olun.

Kapsamlı ve güncel sorun giderme ipuçları için Uygulamadaki yardım bölümüne bakın.

Bildirimler

Elektromanyetik alanlar (EMF)

Bu cihaz, elektromanyetik alanlara maruz kalmaya ilişkin geçerli standartlara ve düzenlemelere uygundur.

Geri dönüşüm



Bu simge, ürünün normal evsel atıklarla birlikte atılmaması gerektiği anlamına gelir (2012/19/AB).

Elektrikli ve elektronik ürünlerin ayrı olarak toplanması ile ilgili ülkenizin kurallarına uyun. Eski ürünlerin doğru şekilde atılması, çevre ve insan sağlığı üzerindeki olumsuz etkileri önlemeye yardımcı olur.

Garanti ve destek

Versuni, satın alındıktan sonra bu ürün için iki yıl garanti vermektedir. Hatalı kullanım veya yetersiz bakım nedeniyle meydana gelecek kusurlar garanti kapsamı dışındadır. Bu garanti, bir tüketici olarak yasalar kapsamında sunulan haklarınızı etkilemez. Daha fazla bilgi edinmek veya garantiyi kullanmak için lütfen www.philips.com/support adresindeki web sitemizi ziyaret edin.

Parça veya aksesuar siparişı verme

Bir parçayı deęiřtirmeniz gerekiyorsa veya ek parça satın almak istiyorsanız Philips bayinize gidin veya www.philips.com/support adresini ziyaret edin.

Parçaları edinme konusunda sorun yaşıyorsanız lütfen ülkenizdeki Philips Müřteri Destek Merkezi ile irtibat kurun.

Σημαντικό!

Διαβάστε αυτό το εγχειρίδιο χρήσης προσεκτικά πριν χρησιμοποιήσετε τη συσκευή και φυλάξτε το για μελλοντική αναφορά.

Για να εξασφαλίσετε την καλύτερη δυνατή απόδοση, συνιστάται η αναβάθμιση της συσκευής καθαρισμού στην πιο πρόσφατη έκδοση. Μπορείτε να πραγματοποιήσετε αυτήν την αναβάθμιση μέσω της εφαρμογής Air+.

Κίνδυνος

- Μην καθαρίζετε τη συσκευή με νερό, οποιοδήποτε άλλο υγρό ή (εύφλεκτο) απορρυπαντικό και μην τα αφήνετε να εισέλθουν στη συσκευή, ώστε να αποφυγείτε τον κίνδυνο ηλεκτροπληξίας ή/και πυρκαγιάς.
- Μην ψεκάζετε εύφλεκτα υλικά όπως εντομοκτόνα ή άρωμα γύρω από τη συσκευή.

Προειδοποίηση

- Προτού συνδέσετε τη συσκευή, ελέγξτε αν η τάση που αναγράφεται στη συσκευή αντιστοιχεί στην τοπική τάση ρεύματος.
- Αν το καλώδιο υποστεί φθορά, θα πρέπει να αντικατασταθεί από τη Philips, από κάποιο κέντρο σέρβις εξουσιοδοτημένο από τη Philips ή από εξισού εξειδικευμένα άτομα, προς αποφυγή κινδύνου.
- Αν ο προσαρμογέας, το καλώδιο τροφοδοσίας ή η ίδια η συσκευή έχουν υποστεί ζημιά, μην χρησιμοποιείτε τη συσκευή.
- Να χρησιμοποιείτε μόνο τον εγκεκριμένο προσαρμογέα (KA1201A-2400500EU) που παρέχεται με τη συσκευή.
- Αυτή η συσκευή μπορεί να χρησιμοποιηθεί από παιδιά από 8 ετών και πάνω και από άτομα με περιορισμένες σωματικές, αισθητήριες ή διανοητικές ικανότητες ή από άτομα χωρίς εμπειρία και γνώση, με την προϋπόθεση ότι τη χρησιμοποιούν υπό επιτήρηση ή ότι έχουν λάβει οδηγίες σχετικά με την ασφαλή της χρήση και κατανοούν τους ενεχόμενους κινδύνους.
- Τα παιδιά δεν πρέπει να παίζουν με τη συσκευή.
- Τα παιδιά δεν πρέπει να καθαρίζουν και να συντηρούν τη συσκευή χωρίς επιτήρηση.
- Μην εμποδίζετε την είσοδο και την έξοδο του αέρα τοποθετώντας αντικείμενα στην έξοδο του αέρα ή μπροστά από την είσοδο του αέρα.
- Φροντίστε να μην πέσουν ξένα αντικείμενα μέσα στη συσκευή από την έξοδο αέρα.
- Τυπική διασύνδεση Wi-Fi βασισμένη στα πρότυπα 802.11b/g/n στα 2,4 GHz με μέγιστη ισχύ εξόδου όχι υψηλότερη από 100 mW EIRP.
- Έκδοση Bluetooth 5.0 (LE) σε συχνότητα 2,4 GHz με έξοδο RF μικρότερη από 10 mW EIRP.

Προσοχή

- Αυτή η συσκευή δεν αποτελεί υποκατάστατο του σωστού εξαερισμού, του τακτικού καθαρισμού με ηλεκτρική σκούπα ή της χρήσης απορροφητήρα ή εξαεριστήρα κατά τη διάρκεια του μαγειρέματος.
- Να τοποθετείτε και να χρησιμοποιείτε πάντα τη συσκευή σε στεγνή, σταθερή, επίπεδη και οριζόντια επιφάνεια.

- Να αφήνετε τουλάχιστον 20 εκ. αέρα γύρω από τη συσκευή και τουλάχιστον 30 εκ. αέρα πάνω από τη συσκευή.
- Μην κάθεστε και μην στέκεστε επάνω στη συσκευή. Μην τοποθετείτε τίποτα πάνω στη συσκευή.
- Μην τοποθετείτε τη συσκευή ακριβώς κάτω από το κλιματιστικό, ώστε να μην στάξει υγρασία πάνω στη συσκευή.
- Να χρησιμοποιείτε μόνο τα γνήσια φίλτρα της Philips που προορίζονται ειδικά για τη συγκεκριμένη συσκευή. Μην χρησιμοποιείτε οποιοδήποτε άλλο φίλτρο.
- Η καύση του φίλτρου μπορεί να προκαλέσει μη αναστρέψιμο κίνδυνο για τον άνθρωπο ή/και να θέσει σε κίνδυνο άλλες ζωές. Μην χρησιμοποιείτε το φίλτρο ως καύσιμο ή για παρόμοιους σκοπούς.
- Αποφύγετε χτυπήματα στη συσκευή (ειδικά στην είσοδο και έξοδο αέρα) με σκληρά αντικείμενα.
- Μην τοποθετείτε τα δάχτυλά σας ή τυχόν αντικείμενα μέσα στην έξοδο ή στην είσοδο του αέρα, για να αποφύγετε τραυματισμούς ή τη δυσλειτουργία της συσκευής.
- Μην χρησιμοποιείτε τη συσκευή όταν έχετε χρησιμοποιήσει εντομοαπωθητικά εσωτερικού χώρου που παράγουν καπνό ή σε μέρη όπου υπάρχουν υπολείμματα λαδιού, λιβάνι που καίει ή αναθυμιάσεις από χημικά.
- Μην χρησιμοποιείτε τη συσκευή κοντά σε συσκευές γκαζιού/αερίου, συσκευές θέρμανσης ή τζάκια.
- Να απενεργοποιείτε πάντα πρώτα τη συσκευή καθαρισμού αέρα και, στη συνέχεια, να αποσυνδέετε τον μετασχηματιστή από την πρίζα, όταν θέλετε να μετακινήσετε τη συσκευή, να την καθαρίσετε, να αντικαταστήσετε τα φίλτρα ή να εκτελέσετε άλλες εργασίες συντήρησης.
- Η συσκευή προορίζεται μόνο για οικιακή χρήση κάτω από φυσιολογικές συνθήκες λειτουργίας.
- Μην χρησιμοποιείτε τη συσκευή σε υγρό περιβάλλον ή σε χώρους με υψηλές θερμοκρασίες περιβάλλοντος, όπως το μπάνιο, η τουαλέτα ή η κουζίνα, ή σε δωμάτια με σημαντικές μεταβολές θερμοκρασίας.
- Η συσκευή δεν αφαιρεί το μονοξείδιο του άνθρακα (CO) ή ραδόνιο (Rn). Δεν μπορεί να χρησιμοποιηθεί ως συσκευή ασφαλείας σε περίπτωση ατυχημάτων με διαδικασίες καύσης και επικίνδυνες χημικές ουσίες.

Απλουστευμένη δήλωση συμμόρφωσης ΕΕ

Με το παρόν, η DAP B.V. δηλώνει ότι ο τύπος ραδιοεξοπλισμού AC0651 συμμορφώνεται με την Οδηγία 2014/53/ΕΕ. Το πλήρες κείμενο της Δήλωσης Συμμόρφωσης ΕΕ είναι διαθέσιμο στην παρακάτω διαδικτυακή διεύθυνση: www.philips.com.

Η συσκευή καθαρισμού αέρα

Συγχαρητήρια για την αγορά σας και καλωσορίσατε στη Philips!

Για να επωφεληθείτε πλήρως από την υποστήριξη που προσφέρει η Philips, δηλώστε το προϊόν σας στη διεύθυνση www.philips.com/support.

Επισκόπηση προϊόντος

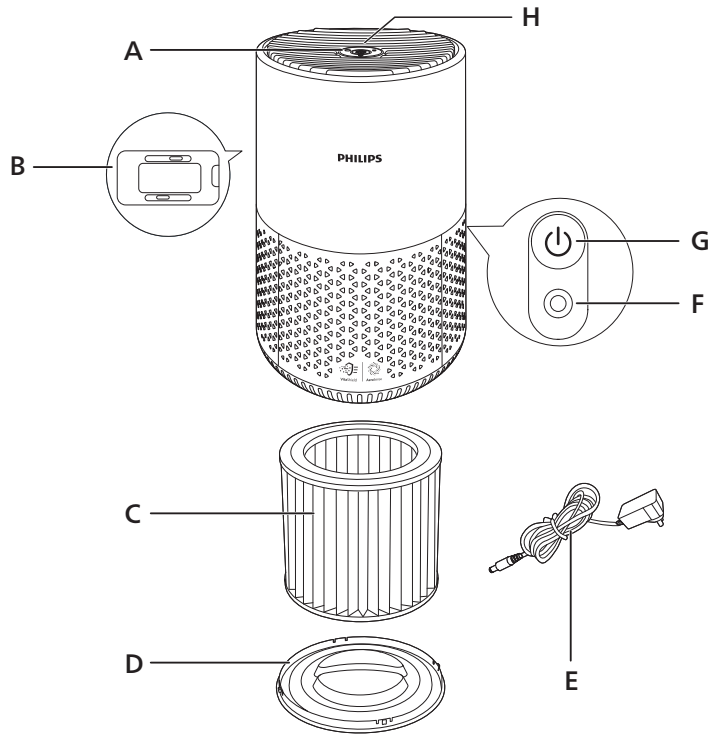

1	Εξοδος αέρα	5	Τροφοδοτικό (KA1201A-2400500EU)
2	Αισθητήρας ποιότητας αέρα	6	Υποδοχή ρεύματος
3	Φίλτρο NanoProtect HEPA και προ-φίλτρο (FY0611)	7	Κουμπί ενεργοποίησης/απενεργοποίησης
4	Βάση	8	Πίνακας ελέγχου

Επισκόπηση χειριστηρίων

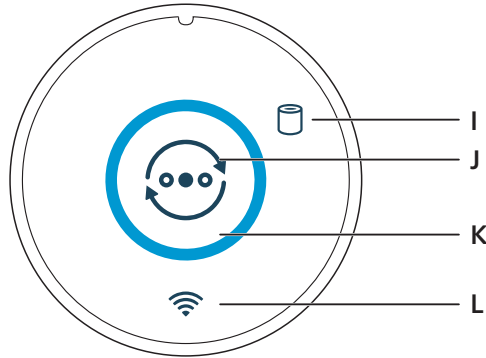

9	Ειδοποίηση αντικατάστασης φίλτρου	11	Δακτύλιος ποιότητας αέρα
10	Κουμπί διακοπή λειτουργίας	12	Ένδειξη Wi-Fi

Ας ξεκινήσουμε

Τοποθέτηση του φίλτρου

Αφαιρέστε όλη τη συσκευασία του φίλτρου πριν από τη χρήση.

Σημείωση: Πριν τοποθετήσετε το φίλτρο, βεβαιωθείτε ότι η συσκευή καθαρισμού αέρα έχει αποσυνδεθεί από την πρίζα.

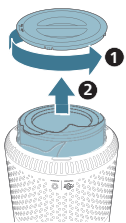

- 1** Περιστρέψτε τη βάση αριστερόστροφα για να την αφαιρέσετε από τη συσκευή. Τραβήξτε το φίλτρο έξω από τη συσκευή.

- 2** Αφαιρέστε όλα τα υλικά συσκευασίας του φίλτρου καθαρισμού αέρα.

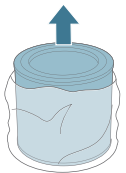

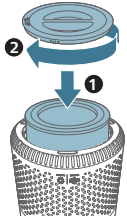

- 3 Τοποθετήστε ξανά το φίλτρο στη συσκευή. Επανατοποθετήστε τη βάση και περιστρέψτε το δεξιόστροφα για να στερεώσετε τη βάση.

Κατανόηση ένδειξης Wi-Fi

Κατάσταση εικονιδίου Wi-Fi

Αναβοσβήνει με πορτοκαλί χρώμα

Σταθερά αναμμένη με πορτοκαλί χρώμα

Αναβοσβήνει με λευκό χρώμα

Σταθερά αναμμένη με λευκό χρώμα

Σβηστή

Κατάσταση σύνδεσης Wi-Fi

Γίνεται σύνδεση στο smartphone

Έχει γίνει σύνδεση στο smartphone

Γίνεται σύνδεση με τον διακομιστή

Έχει γίνει σύνδεση με τον διακομιστή

Η λειτουργία Wi-Fi είναι απενεργοποιημένη

Σύνδεση Wi-Fi



Ρύθμιση της σύνδεσης Wi-Fi για πρώτη φορά

- 1 Κατεβάστε και εγκαταστήστε την εφαρμογή "Air+" της Philips από το App Store ή το Google Play.
- 2 Συνδέστε το φις της συσκευής καθαρισμού αέρα στην πρίζα και πατήστε το κουμπί λειτουργίας για να ενεργοποιήσετε τη συσκευή καθαρισμού αέρα.
 - Η ένδειξη Wi-Fi  αναβοσβήνει με πορτοκαλί χρώμα για πρώτη φορά.
- 3 Βεβαιωθείτε ότι το smartphone ή το tablet έχει συνδεθεί επιτυχώς στο δίκτυο Wi-Fi.

Σημείωση: Ενεργοποιήστε τη λειτουργία Bluetooth στο smartphone σας για να εξασφαλίσετε την ομαλή σύζευξη.

- 4 Ανοίξτε την εφαρμογή Philips "Air+" και κάντε κλικ στην επιλογή "**Add a device**" (Προσθήκη συσκευής) ή πατήστε το κουμπί "+" στην οθόνη. Ακολουθήστε τις οδηγίες που εμφανίζονται στην οθόνη για να συνδέσετε τη συσκευή καθαρισμού αέρα στο δίκτυό σας.



Σημείωση:

Αυτή η οδηγία ισχύει μόνο για την πρώτη ρύθμιση της συσκευής καθαρισμού αέρα. Αν το δίκτυο έχει αλλάξει ή αν πρέπει να επαναληφθεί (βλέπε 'Κάντε επαναφορά της σύνδεσης Wi-Fi') η ρύθμιση, ανατρέξτε στο κεφάλαιο "Επαναφορά σύνδεσης Wi-Fi".

Αν θέλετε να συνδέσετε περισσότερες από μία συσκευές καθαρισμού αέρα στο smartphone ή το tablet σας, πρέπει να κάνετε μία-μία τις συνδέσεις.

Βεβαιωθείτε ότι η απόσταση μεταξύ του smartphone ή του tablet και της συσκευής καθαρισμού αέρα είναι μικρότερη από 10 μ. χωρίς εμπόδια.

Κάντε επαναφορά της σύνδεσης Wi-Fi

- 1 Συνδέστε το φιλτράρισμα της συσκευής καθαρισμού αέρα στην πρίζα και πατήστε το  για να ενεργοποιήσετε τη συσκευή καθαρισμού αέρα.
- 2 Πατήστε το  για 3 δευτερόλεπτα μέχρι να ακούσετε ένα ηχητικό σήμα.
 - Η συσκευή καθαρισμού αέρα μεταβαίνει στη λειτουργία σύζευξης.
 - Η ενδεικτική λυχνία Wi-Fi  αναβοσβήνει με πορτοκαλί χρώμα.
- 3 Ακολουθήστε τα βήματα 3-4 στην ενότητα "Ρύθμιση της σύνδεσης Wi-Fi για πρώτη φορά".

Σύνδεση στο ρεύμα

Προειδοποίηση: Κίνδυνος ηλεκτροπληξίας! Όταν αποσυνδέετε το καλώδιο ρεύματος AC από την πρίζα, τραβάτε πάντα το βύσμα από την υποδοχή. Μην τραβάτε ποτέ το καλώδιο.

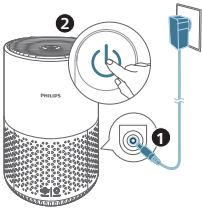



Συνδέστε το τροφοδοτικό:

- Πρώτα, στην υποδοχή τροφοδοσίας της συσκευής.
- Έπειτα, στην επιτοίχια πρίζα.

Χρήση της συσκευής καθαρισμού αέρα

Ενεργοποίηση και απενεργοποίηση

Σημείωση: Για βέλτιστη απόδοση καθαρισμού, πρέπει να κλείνετε τις πόρτες και τα παράθυρα.

- 1 Πατήστε το κουμπί λειτουργίας  στο πίσω μέρος της συσκευής καθαρισμού αέρα για να την ενεργοποιήσετε.
 - Από προεπιλογή, η συσκευή καθαρισμού αέρα λειτουργεί στην Αυτόματη λειτουργία.
- 2 Πατήστε το κουμπί λειτουργίας  για να απενεργοποιήσετε τη συσκευή καθαρισμού αέρα.

Αλλαγή της ρύθμισης λειτουργίας

Μπορείτε να επιλέξετε την Αυτόματη λειτουργία, τη λειτουργία Turbo, τη Μεσαία λειτουργία ή τη λειτουργία Ύπνου πατώντας το κουμπί εναλλαγής λειτουργιών . Η φωτεινότητα του δακτυλίου ποιότητας αέρα αντικατοπτρίζει την τρέχουσα κατάσταση λειτουργίας:

- Αυτόματη λειτουργία:

☺ κουμπί αναμμένο, αυτόματη ρύθμιση φωτεινότητας, ανάβει η λευκή λυχνία του δακτυλίου

- Λειτουργία Turbo:

☺ κουμπί σβηστό, μέγιστο επίπεδο φωτεινότητας

- Μεσαία λειτουργία:

☺ κουμπί σβηστό, μεσαίο επίπεδο φωτεινότητας

- Λειτουργία Ύπνου:

☺ κουμπί σβηστό, χαμηλότερο επίπεδο φωτεινότητας

Στην Αυτόματη λειτουργία, η συσκευή προσαρμόζει αυτόματα την ταχύτητα του ανεμιστήρα ανάλογα με την ποιότητα του αέρα του περιβάλλοντος.

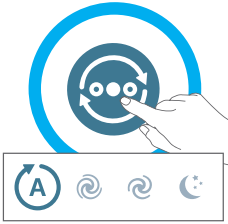

Στη λειτουργία Turbo, η συσκευή καθαρισμού αέρα λειτουργεί στην υψηλότερη ταχύτητα.



Στη Μεσαία λειτουργία, η συσκευή καθαρισμού αέρα λειτουργεί σε μια μέση ταχύτητα.





Στη λειτουργία Ύπνου, η συσκευή λειτουργεί αθόρυβα σε χαμηλή ταχύτητα.



Επαναφορά εργοστασιακών ρυθμίσεων

Επαναφέρετε τη συσκευή καθαρισμού αέρα για να επιστρέψετε στην προεπιλεγμένη κατάσταση.

Αν αλλάξει το προεπιλεγμένο σας δίκτυο ή ο λογαριασμός Philips, πρέπει να εκτελέσετε επαναφορά της σύνδεσης Wi-Fi.

- Πατήστε ταυτόχρονα τα κουμπιά  και  για 10 δευτερόλεπτα, μέχρι να ακούσετε ένα ηχητικό σήμα.

Καθαρισμός

Σημείωση: Μην χρησιμοποιείτε ποτέ διαβρωτικά, δραστικά ή εύφλεκτα καθαριστικά, όπως λευκαντικό ή οινόπνευμα, για να καθαρίσετε οποιοδήποτε εξάρτημα της συσκευής.

Πρόγραμμα καθαρισμού

Συχνότητα

Όταν χρειάζεται

Μέθοδος καθαρισμού

Σκουπίστε την επιφάνεια της συσκευής με ένα μαλακό, στεγνό πανί

Καθαρίστε το κάλυμμα εξόδου αέρα

Κάθε τέσσερις εβδομάδες

Καθαρίστε την επιφάνεια του φίλτρου

Καθαρισμός του σώματος της συσκευής καθαρισμού αέρα

Φροντίστε να καθαρίζετε τακτικά το εσωτερικό και το εξωτερικό μέρος της συσκευής καθαρισμού αέρα, ώστε να εμποδίζεται η συλλογή σκόνης.

- 1 Χρησιμοποιήστε ένα μαλακό, στεγνό πανί για να καθαρίσετε το εσωτερικό και το εξωτερικό μέρος της συσκευής καθαρισμού αέρα.
- 2 Η έξοδος αέρα μπορεί επίσης να καθαριστεί με ένα στεγνό, μαλακό πανί.

Καθαρισμός του αισθητήρα σωματιδίων

Για βέλτιστη λειτουργία της συσκευής, πρέπει να καθαρίζετε τον αισθητήρα σωματιδίων κάθε 2 μήνες.

Σημείωση:

Αν η συσκευή καθαρισμού αέρα χρησιμοποιείται σε περιβάλλον με σκόνη, μπορεί να χρειάζεται συχνότερο καθάρισμα.

Εάν το επίπεδο υγρασίας στο χώρο είναι πολύ υψηλό, μπορεί να προκύψει υγραποίηση υδατμών στον αισθητήρα σωματιδίων και η φωτεινή ένδειξη ποιότητας αέρα μπορεί να υποδείξει κακή ποιότητα αέρα, παρόλο που η ποιότητα του αέρα είναι πραγματικά καλή. Σε αυτήν την περίπτωση, καθαρίστε τον αισθητήρα σωματιδίων.

- 1 Απενεργοποιήστε τη συσκευή καθαρισμού αέρα και αποσυνδέστε την από την πρίζα.

2 Ανοίξτε το κάλυμμα του αισθητήρα ποιότητας αέρα.

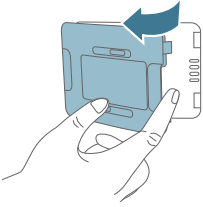

3 Καθαρίστε τον αισθητήρα σωματιδίων με μια υγρή μπατονέτα.
4 Στεγνώστε καλά όλα τα εξαρτήματα με μια στεγνή μπατονέτα.



5 Κλείστε τον αισθητήρα ποιότητας αέρα.

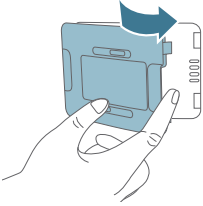

Καθαρισμός της επιφάνειας του φίλτρου

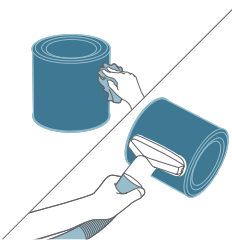

Σκουπίστε την επιφάνεια του φίλτρου με ένα μαλακό υγρό πανί ή καθαρίστε την επιφάνεια του φίλτρου με μια ηλεκτρική σκούπα.

Σημείωση: Αν χρησιμοποιείτε ηλεκτρική σκούπα υψηλής ισχύος/βιομηχανικής χρήσης, ενδέχεται να προκληθεί ζημιά στο φίλτρο.

Αντικατάσταση του φίλτρου

Κατανόηση του κλειδώματος προστασίας αέρα

Αυτή η συσκευή είναι εφοδιασμένη με κλειδώμα προστασίας αέρα, ώστε να διασφαλίζεται ότι το φίλτρο NanoProtect βρίσκεται σε βέλτιστη κατάσταση όταν η συσκευή βρίσκεται σε λειτουργία. Όταν το φίλτρο έχει σχεδόν λήξει,

ανάβει η ειδοποίηση αντικατάστασης φίλτρου (☹), υποδεικνύοντας ότι το φίλτρο πρέπει να αντικατασταθεί.

Αντικατάσταση του φίλτρου

Σημείωση:

Το φίλτρο δεν πλένεται και δεν επαναχρησιμοποιείται.

Πρέπει να απενεργοποιείτε πάντα τη συσκευή καθαρισμού αέρα και να την αποσυνδέετε από την πρίζα προτού αντικαταστήσετε το φίλτρο.

1 Περιστρέψτε τη βάση αριστερόστροφα για να την αφαιρέσετε από τη συσκευή. Τραβήξτε το φίλτρο έξω από τη συσκευή.

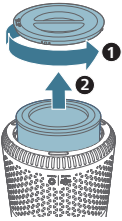

2 Πετάξτε το χρησιμοποιημένο φίλτρο.

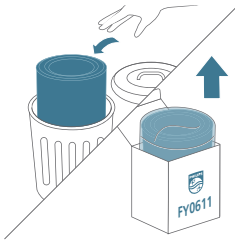

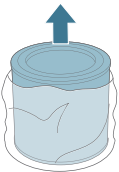

3 Αφαιρέστε όλα τα υλικά συσκευασίας από το καινούργιο φίλτρο.



4 Τοποθετήστε το φίλτρο στη συσκευή. Επανατοποθετήστε τη βάση και περιστρέψτε το δεξιόστροφα για να στερεώσετε τη βάση.

5 Συνδέστε το βύσμα της συσκευής καθαρισμού αέρα στην πρίζα.

6 Πατήστε το κουμπί λειτουργίας  για να ενεργοποιήσετε τη συσκευή.

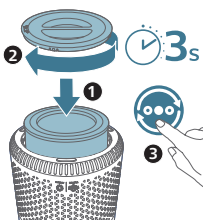

7 Πατήστε το  για 3 δευτερόλεπτα, για να μηδενίσετε τον μετρητή διάρκειας ζωής του φίλτρου.

8 Πλύνετε καλά τα χέρια σας μετά από την αντικατάσταση του φίλτρου.



Επαναφορά φίλτρου

Μπορείτε να αντικαταστήσετε το φίλτρο προτού εμφανιστεί η ειδοποίηση αντικατάστασης φίλτρου () στην οθόνη. Μετά την αντικατάσταση ενός φίλτρου, πρέπει να μηδενίσετε το μετρητή διάρκειας ζωής του φίλτρου μη αυτόματα.

- 1 Πατήστε το κουμπί λειτουργίας  για να ενεργοποιήσετε τη συσκευή.
- 2 Εντός 10 δευτερολέπτων μετά την ενεργοποίηση, πατήστε το κουμπί εναλλαγής λειτουργίας  για 5 δευτερόλεπτα, για να μηδενίσετε τον μετρητή διάρκειας ζωής του φίλτρου.

Αποθήκευση

- 1 Απενεργοποιήστε τη συσκευή καθαρισμού αέρα και αποσυνδέστε την από την πρίζα.
- 2 Καθαρίστε τη συσκευή καθαρισμού αέρα και την επιφάνεια του φίλτρου (βλέπε 'Καθαρισμός').
- 3 Αφήστε όλα τα εξαρτήματα να στεγνώσουν καλά στον αέρα προτού τα αποθηκεύσετε.
- 4 Τυλίξτε το φίλτρο σε αεροστεγείς πλαστικές σακούλες.
- 5 Αποθηκεύστε τη συσκευή καθαρισμού αέρα και το φίλτρο σε δροσερό, στεγνό μέρος.
- 6 Πρέπει να πλένετε πάντα σχολαστικά τα χέρια σας μετά από τον χειρισμό του φίλτρου.

Αντιμετώπιση προβλημάτων

Σε αυτό το κεφάλαιο συνοψίζονται τα πιο συνήθη προβλήματα που μπορεί να αντιμετωπίσετε με τη συσκευή. Αν δεν μπορέσετε να λύσετε το πρόβλημα με τις παρακάτω πληροφορίες, επικοινωνήστε με το Κέντρο εξυπηρέτησης καταναλωτών στη χώρα σας.

Πρόβλημα	Πιθανή λύση
Η συσκευή δεν λειτουργεί ακόμα και αν είναι συνδεδεμένη στην πρίζα.	Η ειδοποίηση αντικατάστασης φίλτρου αναβοσβήνει, αλλά δεν έχετε αντικαταστήσει το αντίστοιχο φίλτρο. Ως αποτέλεσμα, η συσκευή έχει κλειδωθεί. Σε αυτήν την περίπτωση, αντικαταστήστε το φίλτρο και μηδενίστε τον μετρητή διάρκειας ζωής του φίλτρου.
Η ροή αέρα που εξέρχεται από την έξοδο αέρα είναι σημαντικά ασθενέστερη από πριν.	Η επιφάνεια του φίλτρου είναι βρόμικη. Καθαρίστε την επιφάνεια του φίλτρου (βλέπε 'Καθαρισμός').
Η ποιότητα του αέρα δεν βελτιώνεται, παρόλο που η συσκευή λειτουργεί για μεγάλο χρονικό διάστημα.	Ελέγξτε εάν το υλικό συσκευασίας έχει αφαιρεθεί από το φίλτρο.
	Βεβαιωθείτε ότι το φίλτρο έχει τοποθετηθεί σωστά.
	Το μέγεθος του δωματίου είναι μεγάλο ή η ποιότητα του εξωτερικού αέρα είναι χαμηλή.

Για βέλτιστη απόδοση καθαρισμού, πρέπει να κλείνετε τις πόρτες και τα παράθυρα όταν χρησιμοποιείτε τη συσκευή καθαρισμού αέρα.

Υπάρχουν πηγές ρύπανσης σε εσωτερικούς χώρους. Τέτοιες είναι για παράδειγμα το κάπνισμα, το μαγείρεμα και η καύση θυμιάματος.

Το φίλτρο φτάνει στο τέλος της ζωής του. Αντικαταστήστε το φίλτρο με ένα νέο.

Η συσκευή αναδίδει μια περίεργη οσμή.

Τις πρώτες φορές που θα χρησιμοποιήσετε τη συσκευή, μπορεί να παράγει μια οσμή πλαστικού. Αυτό είναι φυσιολογικό. Ωστόσο, αν η συσκευή αναδίδει οσμή καμένου ακόμη και αν αφαιρέσετε το φίλτρο, επικοινωνήστε με τον τοπικό αντιπρόσωπο της Philips ή με ένα εξουσιοδοτημένο κέντρο σέρβις της Philips. Το φίλτρο μπορεί να παράγει οσμή αφού χρησιμοποιηθεί για λίγο, λόγω της απορρόφησης αερίων εσωτερικού χώρου. Συνιστάται να επανενεργοποιήσετε το φίλτρο, τοποθετώντας το σε άμεσο ηλιακό φως για επαναλαμβανόμενη χρήση. Εάν εξακολουθεί να υπάρχει οσμή, αντικαταστήστε το φίλτρο.

Η συσκευή κάνει πολύ θόρυβο.

Ελέγξτε αν έχει αφαιρεθεί η συσκευασία του φίλτρου.

Η συσκευή λειτουργεί σε υψηλή ταχύτητα όταν η ποιότητα του αέρα είναι κακή, γεγονός που θα προκαλέσει πιο δυνατούς θορύβους. Όταν χρησιμοποιείτε τη συσκευή σε ένα υπνοδωμάτιο τη νύχτα, επιλέξτε τη λειτουργία Ύπνου.

Αν πέσει κάποιο αντικείμενο στην έξοδο αέρα, μπορεί επίσης να προκαλέσει ασυνήθιστους δυνατούς ήχους. Απενεργοποιήστε αμέσως τη συσκευή και γυρίστε τη συσκευή ανάποδα, για να αφαιρέσετε ξένα αντικείμενα από τη συσκευή.

Η συσκευή συνεχίζει να υποδεικνύει ότι πρέπει να αντικαταστήσω το φίλτρο, αλλά το έκανα ήδη.

Ίσως δεν μηδενίσατε τον μετρητή διάρκειας ζωής του φίλτρου. Ενεργοποιήστε τη συσκευή. Στη συνέχεια, πατήστε το κουμπί του διακόπτη λειτουργίας (☺) για 3 δευτερόλεπτα μέχρι να εξαφανιστεί η ένδειξη .

Η ρύθμιση Wi-Fi δεν είναι επιτυχής.

Αν ο δρομολογητής στον οποίο είναι συνδεδεμένη η συσκευή σας είναι διπλής ζώνης και δεν υπάρχει σύνδεση στο δίκτυο 2,4 GHz τη δεδομένη στιγμή, μεταβείτε σε άλλη ζώνη του ίδιου δρομολογητή (2,4 GHz) και προσπαθήστε να επαναλάβετε τη σύζευξη της συσκευής καθαρισμού αέρα. Τα δίκτυα 5 GHz δεν υποστηρίζονται.

Τα δίκτυα ελέγχου ταυτότητας web δεν υποστηρίζονται.

Ελέγξτε αν η συσκευή βρίσκεται εντός της εμβέλειας του δρομολογητή Wi-Fi. Μπορείτε να προσπαθήσετε να τοποθετήσετε τη συσκευή καθαρισμού αέρα πιο κοντά στον δρομολογητή Wi-Fi.

Ελέγξτε εάν το όνομα δικτύου είναι σωστό. Για το όνομα δικτύου υπάρχει διάκριση πεζών-κεφαλαίων.

Ελέγξτε αν ο κωδικός πρόσβασης Wi-Fi είναι σωστός. Για τον κωδικό πρόσβασης υπάρχει διάκριση πεζών-κεφαλαίων.

Επαναλάβετε τη ρύθμιση με τις οδηγίες στο κεφάλαιο "Σύνδεση Wi-Fi".

Η συνδεσιμότητα Wi-Fi μπορεί να διακοπεί λόγω ηλεκτρομαγνητικών παρεμβολών ή παρεμβολών άλλης φύσεως. Φροντίστε να διατηρείτε τη συσκευή μακριά από άλλες ηλεκτρονικές συσκευές που μπορεί να προκαλέσουν παρεμβολές.

Ελέγξτε μήπως η κινητή συσκευή είναι σε λειτουργία πτήσης. Βεβαιωθείτε ότι η λειτουργία πτήσης είναι απενεργοποιημένη κατά τη σύνδεση στο δίκτυο Wi-Fi.

Για αναλυτικές και ενημερωμένες συμβουλές αντιμετώπισης προβλημάτων, συμβουλευτείτε την ενότητα βοήθειας στην εφαρμογή.

Σημειώσεις

Ηλεκτρομαγνητικά πεδία (EMF)

Αυτή η συσκευή συμμορφώνεται με τα ισχύοντα πρότυπα και τους κανονισμούς σχετικά με την έκθεση σε ηλεκτρομαγνητικά πεδία.

Ανακύκλωση



Αυτό το σύμβολο υποδεικνύει ότι το παρόν προϊόν δεν πρέπει να απορριφθεί μαζί με τα συνηθισμένα απορρίμματα του σπιτιού σας (2012/19/EE).

Ακολουθήστε τους κανονισμούς της χώρας σας για την ξεχωριστή συλλογή των ηλεκτρικών και ηλεκτρονικών προϊόντων. Η σωστή απόρριψη συμβάλλει στην αποφυγή αρνητικών επιπτώσεων για το περιβάλλον και την ανθρώπινη υγεία.

Εγγύηση και υποστήριξη

Η Versuni προσφέρει μια εγγύηση δύο ετών για αυτό το προϊόν μετά την αγορά του. Αυτή η εγγύηση δεν είναι έγκυρη αν παρουσιαστεί ελάττωμα λόγω εσφαλμένης χρήσης ή κακής συντήρησης. Η εγγύησή μας δεν επηρεάζει τα δικαιώματά σας ως καταναλωτή βάσει της νομοθεσίας. Για περισσότερες πληροφορίες ή για να επικαλεστείτε την εγγύηση, επισκεφτείτε τον ιστότοπό μας www.philips.com/support.

Παραγγελία ανταλλακτικών ή εξαρτημάτων

Αν πρέπει να αντικαταστήσετε ένα ανταλλακτικό ή αν θέλετε να αγοράσετε ένα επιπλέον ανταλλακτικό, μεταβείτε στον αντιπρόσωπο της Philips ή επισκεφτείτε τη διεύθυνση www.philips.com/support.

Αν αντιμετωπίσετε προβλήματα στην εύρεση των εξαρτημάτων, επικοινωνήστε με το Κέντρο Εξυπηρέτησης Καταναλωτών της Philips στη χώρα σας.

Важно

Преди да използвате уреда, прочетете внимателно това ръководство за потребителя и го запазете за справка в бъдеще.

За да гарантирате най-добра производителност, препоръчваме пречиствателят да е надстроен до най-новата версия. Можете да направите това надстройка чрез приложението Air+.

Опасност

- Не почиствайте уреда с вода, друга течност или (запалим) почистващ препарат и не им позволявайте да влизат в уреда, за да избегнете токов удар и/или опасност от пожар.
- Не пръскайте запалими материали, като например инсектициди или аромати, около уреда.

Предупреждение

- Преди да включите уреда в електрически контакт, проверете дали посоченото върху уреда напрежение отговаря на това на местната електрическа мрежа.
- С оглед предотвратяване на опасност при повреда в захранващия кабел той трябва да бъде сменен от Philips, оторизиран от Philips сервиз или квалифициран техник.
- Не използвайте уреда, ако адаптерът, захранващият кабел или самият уред е повреден.
- Използвайте само одобрения адаптер (KA1201A-2400500EU), предоставен с уреда.
- Този уред може да се използва от деца на възраст над 8 години и от лица с намалени физически възприятия, умствени недостатъци или без опит и познания, ако са инструктирани за безопасна употреба с уреда или са под наблюдение с цел гарантиране на безопасна употреба и ако са им разяснени евентуалните опасности.
- Не позволявайте на деца да си играят с уреда.
- Не позволявайте на деца да извършват почистване и поддръжка на уреда без надзор.
- Не блокирайте отворите за приток на въздух и за изходящия въздух, напр. не поставяйте предмети в или пред тях.
- Уверете се, че външните предмети не попадат в уреда през отвора за изходящ въздух.
- Стандартен Wi-Fi интерфейс на базата на 802.11b/g/n в 2,4 GHz с максимална изходна мощност не по-висока от 100 mW EIRP.
- Bluetooth версия 5.0 (LE) при честота 2,4 GHz с PC изходна мощност по-малко от 10 mW EIRP.

Внимание

- Този уред не е заместител на добрата вентилация, редовното почистване с прахосмукачка или използването на аспиратор или вентилатор по време на готвене.

- Винаги поставяйте и използвайте уреда върху суха, стабилна, равна и хоризонтална повърхност.
- Осигурете поне 20 см свободно пространство около уреда и поне 30 см свободно пространство над уреда.
- Не сядайте и не стойте върху уреда. Не поставяйте нищо върху уреда.
- Не поставяйте уреда директно под климатик, за да предотвратите кондензацията от капки върху уреда.
- Използвайте само оригинални филтри на Philips, които са предназначени специално за този уред. Не използвайте никакви други филтри.
- Изгарянето на филтъра може да причини необратима опасност за човека и/или да застраши други животи. Не използвайте филтъра като гориво или за подобна цел.
- Избягвайте удари с твърди предмети по уреда (особено по отворите за приток на въздух и за изходящия въздух).
- Не бъркайте с пръсти или предмети в отвора за изходящ въздух или отвора за приток на въздух, за да предотвратите физическо нараняване или повреда на уреда.
- Не използвайте уреда, когато сте употребили стайни препарати против насекоми на димна основа или на места с остатъци от мазнина, горящи смоли или химически изпарения.
- Не използвайте уреда в близост до газови уреди, печки или камини.
- Винаги първо изключвайте пречиствателя на въздух, след това изключете адаптера от електрическия контакт, когато искате да преместите или почистите уреда, да смените филтрите или да извършите друга поддръжка.
- Уредът е предназначен само за домакински цели при нормални условия на експлоатация.
- Не използвайте уреда на мокри места или места с висока околна температура, като например в банята, тоалетната или кухнята, или в помещение с големи температурни разлики.
- Уредът не отстранява въглероден окис (CO) или радон (Rn). Той не може да се използва като устройство за безопасност в случай на злополуки с горивни процеси и опасни химикали.

Опростена декларация за съответствие на ЕС

С настоящото DAP B.V. декларира, че радиооборудването тип AC0651 е в съответствие с Директива 2014/53/ЕС. Пълният текст на декларацията за съответствие на ЕС е наличен на следния интернет адрес: www.philips.com.

Вашият пречиствател на въздух

Поздравяваме ви за покупката и добре дошли във Philips!

За да се възползвате изцяло от предлаганата от Philips поддръжка, регистрирайте продукта си на www.philips.com/support.

Общ преглед на продукта

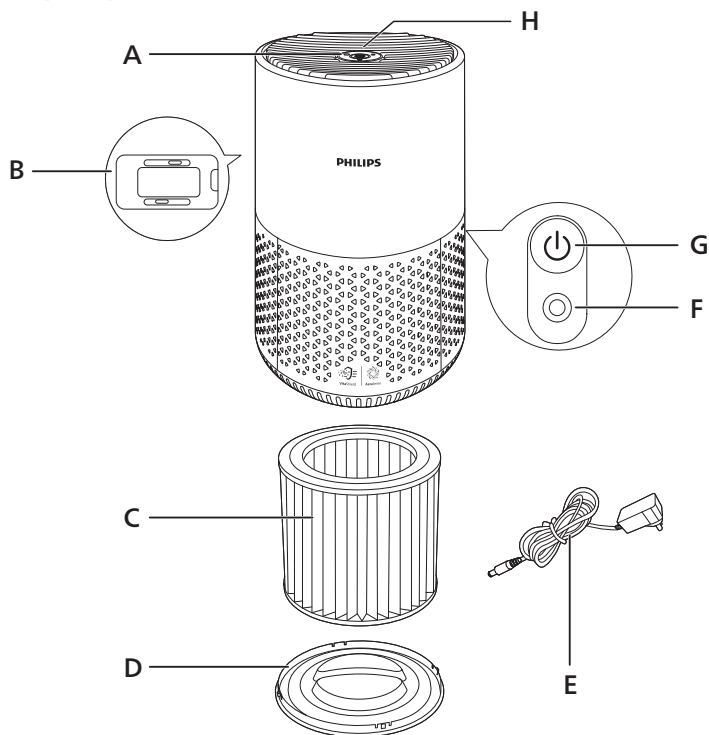

A	Изходяща въздушна струя	E	Адаптер (KA1201A-2400500EU)
B	Сензор за качеството на въздуха	F	Електрически контакт
C	NanoProtect HEPA и предфилтър (FY0611)	G	Бутон за вкл./изкл. на захранването
D	База	H	Контролен панел

Общ преглед на на органите за управление

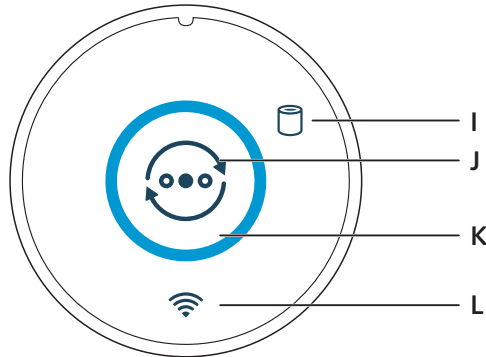

I	Предупреждение за резервен филтър	K	Пръстен за качество на въздуха
J	Бутон за превключване на режим	L	Wi-Fi индикатор

Запознаване

Монтиране на филтъра

Свалете всички опаковъчни материали от филтъра преди употреба.

Забележка: Уверете се, че пречиствателят на въздух е откачен от електрическия контакт, преди да монтирате филтъра.

- 1 Завъртете основата в посока обратна на часовниковата стрелка, за да я премахнете от уреда. Издърпайте филтъра от уреда.

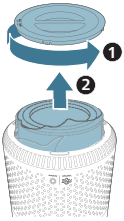

- 2 Свалете всички опаковъчни материали от филтъра за пречистване на въздух.

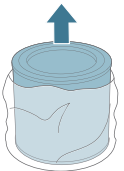

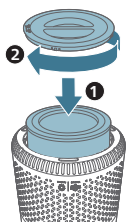

- 3 Поставете филтъра обратно в уреда. Поставете отново базата и я завъртете по посока на часовниковата стрелка, за да я закрепите.

Разбиране на Wi-Fi индикатора

Състояние на Wi-Fi иконката	Състояние на Wi-Fi връзката
Мига в оранжево	Свързване към смартфона
Свети в оранжево	Свързан към смартфона
Мига в бяло	Свързване със сървъра
Свети в бяло	Осъществена е връзка със сървъра
Изключен	Wi-Fi функцията е изключена

Wi-Fi връзка



Настройка на Wi-Fi връзката за първи път

- 1 Изтеглете и инсталирайте приложението "Air+" на Philips от App Store или Google Play.
- 2 Поставете щепсела на пречиствателя на въздух в гнездото за захранване и натиснете бутона за захранване, за да включите пречиствателя на въздух.
- Индикаторът за Wi-Fi  мига в оранжево за първи път.
- 3 Уверете се, че смартфонът или таблетът ви е успешно свързан към вашата Wi-Fi мрежа.

Забележка: Активирайте функцията Bluetooth на смартфона си, за да осигурите безпроблемно сдвояване.

- 4 Стартирайте приложението Philips "Air+" и щракнете върху "**Add a device**" (Добавяне на устройство) или натиснете бутона "+" на екрана. Следвайте инструкциите на екрана, за да свържете пречиствателя на въздух към вашата мрежа.



Забележка:

Тази инструкция е валидна само когато пречиствателят на въздух се конфигурира за първи път. Ако мрежата се е променила или настройката трябва да се извърши отново (вж. 'Нулиране на Wi-Fi връзката'), вижте глава Нулиране на Wi-Fi връзката

Ако искате да свържете повече от един пречиствател на въздух към вашия смартфон или таблет, трябва да направите това последователно.

Уверете се, че разстоянието между вашия смартфон или таблет и пречиствателя на въздух е по-малко от 10 м без никакви препятствия.

Нулиране на Wi-Fi връзка

- 1 Поставете щепсела на пречиствателя на въздух в гнездото за захранване и натиснете , за да включите пречиствателя на въздух.
- 2 Натиснете  за 3 секунди, докато чуете звуков сигнал.
 - Пречиствателят на въздух преминава в режим на вдвояване.
 - Wi-Fi индикаторът  мига в оранжево.
- 3 Следвайте стъпки 3 – 4 в раздела "Настройка на Wi-Fi връзката за първи път".

Свързване към захранването

Предупреждение: Опасност от токов удар! Когато изключвате захранващия кабел, винаги издърпвайте щепсела от контакта. Никога не дърпайте кабела.

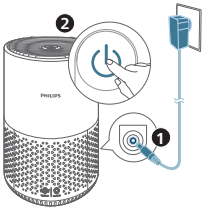



Свържете захранващия адаптер към:

- Първо, електрическия контакт на уреда.
- След това – контакта.

Употреба на пречиствателя на въздух

Включване и изключване

Забележка: За оптимални характеристики на пречистването затворете вратите и прозорците.

- 1 Натиснете бутона за захранване  на задната част на пречиствателя на въздух, за да го включите.
 - Пречиствателят на въздух работи в Автоматичен режим по подразбиране.
- 2 Натиснете отново бутона за захранване , за да изключите пречиствателя на въздух.

Смяна на настройката за режим

Можете да изберете Автоматичен режим, Турбо режим, Среден режим или Спящ режим, като докоснете бутона за смяна на режим . Яркостта на пръстена за качеството на въздуха отразява текущия режим на работа:

- Автоматичен режим:

☾ включен бутон, автоматично ниво на яркостта и светлина на белия пръстен

- Турбо режим:

☾ изключен бутон, най-високо ниво на яркост

- Среден режим:

☾ изключен бутон, средно ниво на яркост

- Спящ режим:

☾ изключен бутон, най-ниска яркост

В Автоматичен режим уредът регулира автоматично оборотите на вентилатора в съответствие с качеството на околния въздух.

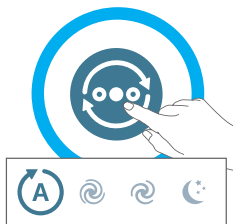

В Турбо режим пречиствателят на въздуха работи на най-високи обороти.



В Среден режим пречиствателят на въздух работи на средни обороти.





В Спящ режим уредът на въздух работи тихо и на ниски обороти.



Фабрични настройки

Нулирайте пречиствателя на въздуха, за да го върнете до състоянието по подразбиране.

Нулирайте Wi-Fi връзката, когато мрежата или акаунтът ви във Philips по подразбиране се промени.

- Натиснете бутона  и  едновременно в продължение на 10 секунди, докато чуete звуков сигнал.

Почистване

Забележка: Никога не използвайте абразивни, агресивни или запалими почистващи препарати, като например белина или алкохол, за да почиствате която и да е част на уреда.

График за почистване

Честота

Когато е необходимо

Метод на почистване

Избършете повърхността на уреда с мека и суха кърпа

Почиствайте капака на отвора за изходи за въздух

На всеки четири седмици

Почиствайте повърхността на филтъра

Почистване на корпуса на пречиствателя на въздуха

Редовно почиствайте вътрешната и външната част на пречиствателя на въздух, за да предотвратите натрупването на прах.

- 1 Използвайте мека и суха кърпа за почистване отвън и отвътре на пречиствателя на въздух.
- 2 Отворът за изходящ въздух може също да се почисти със суха и мека кърпа.

Почистване на сензора за частици

Почиствайте сензора за частици на всеки 2 месеца за оптимална работа на уреда.

Забележка:

Ако пречиствателят на въздух се използва в запрашена среда, може да се наложи да се почиства по-често.

Ако нивото на влажността в стаята е много високо, може да се появи кондензация на сензора за частици и светлината за качеството на въздуха може да покаже по-лошо качество на въздуха, въпреки че качеството на въздуха в действителност е добро. Ако това се случи, почистете сензора за частици.

- 1 Изключете пречиствателя на въздух и изключете щепсела от контакта.

- 2 Отворете капака на сензора за качество на въздуха.

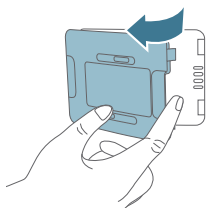

- 3 Почистете сензора за частици с мокър памучен тампон.
4 Подсушете напълно всички части със сух памучен тампон.

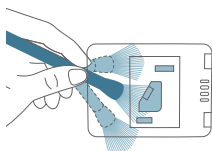

- 5 Затворете сензора за качество на въздуха.

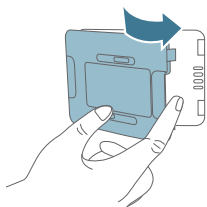

Почистване на повърхността на филтъра

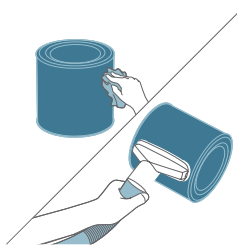

Избършете повърхността на филтъра с мек и мокър парцал или почистете повърхността на филтъра с прахосмукачка.

Забележка: Ако използвате високомощна/индустриална прахосмукачка, тя може да повреди филтъра.

Смяна на филтъра

Разбиране на заключване за защита за здравословен въздух

Този уред е снабден със защита за здравословен въздух, за да се гарантира, че филтърът NanoProtect е в оптимално състояние, когато уредът работи. Когато експлоатационният живот на филтъра за въздух е почти изтекъл,

предупреждението за смяна на филтър (🗑️) ще светне, което значи, че трябва да се смени.

Смяна на филтъра

Забележка:

Филтърът не може да се мие или да се използва многократно.

Винаги изключвайте пречиствателя на въздух и изваждайте щепсела от електрическия контакт, преди да смените филтъра.

1 Завъртете основата в посока обратна на часовниковата стрелка, за да я премахнете от уреда. Издърпайте филтъра от уреда.

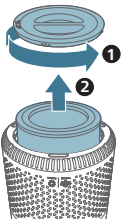

2 Изхвърлете използвания филтър.

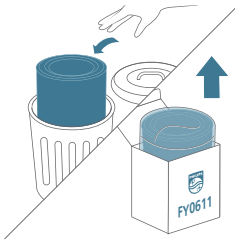

3 Свалете всички опаковъчни материали от новия филтър.

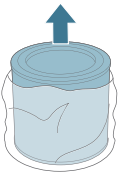

4 Поставете филтъра в уреда. Поставете отново базата и я завъртете по посока на часовниковата стрелка, за да я закрепите.

5 Включете щепсела на пречиствателя на въздух в контакта.

6 Натиснете бутона за захранване ⏻, за да включите уреда.

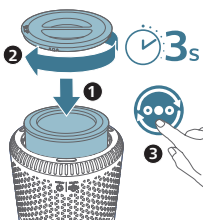

7 Натиснете и задръжте 🕒 за 3 секунди, за да нулирате брояча за експлоатационен срок на филтъра.

8 Измийте ръцете си старателно след смяна на филтъра.



Нулиране на филтър

Можете да смените филтъра дори преди появата на предупреждение за смяна на филтър (☹) на екрана. След смяна на филтъра трябва да нулирате ръчно брояча за експлоатационен срок на филтъра.

- 1 Натиснете бутона за захранване , за да включите уреда.
- 2 В рамките на 10 секунди след включване на захранването натиснете и задръжте бутона за смяна на режим  за 5 секунди, за да нулирате брояча за експлоатационен срок на филтъра.

Съхранение

- 1 Изключете пречиствателя на въздух и изключете щепсела от контакта.
- 2 Почистете пречиствателя на въздух и повърхността на филтъра (вж. 'Почистване').
- 3 Оставете всички части да изсъхнат преди съхраняване.
- 4 Увийте филтъра във въздухонепроницаеми пластмасови пликове.
- 5 Съхранявайте филтъра на пречиствателя на въздух на хладно и сухо място.
- 6 Винаги измивайте старателно ръцете си след работа с филтър.

Отстраняване на неизправности

В тази глава са обобщени най-често срещаните проблеми, на които можете да се натъкнете при ползване на уреда. Ако не можете да разрешите проблема с помощта на информацията по-долу, се свържете с Центъра за обслужване на потребители във вашата страна.

Проблем	Възможно решение
Уредът не работи дори когато е включен в контакта.	Предупреждението за смяна на филтъра мига, но не сте сменили съответния филтър. В резултат на това уредът сега е заключен. В този случай сменете филтъра и нулирайте брояча за експлоатационен срок на филтъра.
Въздушният поток, който излиза от отвора за изходящ въздух, е значително по-слаб от преди.	Повърхността на филтъра е замърсена. Почистете повърхността на филтъра (вж. 'Почистване').
Качество на въздуха не се подобрява въпреки че уредът е работил за дълго време.	Проверете дали опаковъчният материал е отстранен от филтъра.
	Уверете се, че филтърът е правилно монтиран.
	Размерът на помещението е голям или качеството на външния въздух е лошо.
	За оптимално пречистване затворете вратите и прозорците, когато работите с пречиствателя на въздух.
	Има вътрешни източници на замърсяване. Като например пушене, готвене, тамян.

Филтърът достига края на експлоатационния си живот. Сменете филтъра с нов.

От уреда се разнася странна миризма.

Първите няколко пъти, в които използвате уреда, може да се усети миризма на пластмаса. Това е нормално. Въпреки това, ако от уреда се усеща миризма на изгоряло дори след свалянето на филтъра, обърнете се към вашия търговец на Philips или към упълномощен сервизен център на Philips. От филтъра може да излиза миризма, след като е използван за известно време, поради абсорбцията на газовете в помещението. Препоръчително е да активирате отново филтъра като го поставите на пряка слънчева светлина за многократна употреба. Ако все още усещате мирис от филтъра, сменете го.

Уредът е изключително шумен.

Проверете дали опаковката на филтъра е премахната.

Уредът ще работи на високи обороти, когато качество на въздуха е лошо, което ще доведе до повече шум. Когато използвате уреда в спалня през нощта, изберете Скорост при спане.

Ако нещо попадне в изхода за въздух, това също може да причини необичайни силни звуци. Незабавно изключете уреда, обърнете го наобратно, за да извадите чуждите предмети от него.

Уредът продължава да показва, че трябва да сменя филтъра, но аз вече го направих.

Може би не сте нулирали брояча за експлоатационен срок на филтъра. Включете уреда. След това натиснете и задръжте бутона за смяна на режим (☺) за 3 секунди, докато  не изчезне.

Настройката на Wi-Fi не е успешна.

Ако маршрутизаторът, към който е свързан вашият уред, е двулентов и в момента не се свързва към 2,4 GHz мрежа, моля, превключете на друга лента от същия маршрутизатор (2,4 GHz) и се опитайте да сдвоите отново своя пречиствател. 5 GHz мрежи не се поддържат.

Не се поддържат мрежи с уеб удостоверяване.

Проверете дали уредът е в рамките на диапазона на Wi-Fi рутера. Можете да опитате да поставите пречиствателя на въздух по-близо до Wi-Fi маршрутизатора.

Проверете дали името на мрежата е правилно. Името на мрежата разпознава малки и главни букви.

Проверете дали паролата за Wi-Fi е правилна. Паролата съдържа малки и главни букви.

Опитайте отново настройката с инструкциите в главата "Wi-Fi връзка".

Wi-Fi връзката може да бъде прекъсната от електромагнитни или други смущения. Дръжте уреда далеч от други електронни устройства, които могат да причинят смущения.

Проверете дали мобилното устройство е в самолетен режим. Уверете се, че самолетният режим е дезактивиран при свързване към Wi-Fi мрежата.

Консултирайте се с помощния раздел в приложението за обширни и актуални съвети за отстраняване на неизправности.

Бележки

Електромагнитни полета (EMF)

Този уред е в съответствие с приложимите стандарти и разпоредби относно излагането на електромагнитни полета.

Рециклиране



Този символ означава, че продуктът не може да се изхвърля заедно с обикновените битови отпадъци (2012/19/EC).

Следвайте правилата на държавата си относно разделното събиране на електрическите и електронните уреди. Правилното изхвърляне помага за предотвратяването на потенциални негативни последици за околната среда и човешкото здраве.

Гаранция и поддръжка

Versuni предоставя двегодишна гаранция за този продукт от датата му на закупуване. Гаранцията не е валидна, ако дефектът се дължи на неправилна употреба или на лоша поддръжка. Нашата гаранция не засяга вашите законови права като потребител. За повече информация или за позоваване на гаранцията посетете нашия уебсайт www.philips.com/support.

Поръчка на части или принадлежности

Ако трябва да замените част или искате да закупите допълнителна част, обърнете се към търговец на Philips или посетете www.philips.com/support.

Ако имате проблеми с намирането на части, моля, свържете се с Центъра за обслужване на потребители на Philips във вашата страна.

Важно

Внимателно прочитајте го ова упатство за користење пред да го користите апаратот и зачувајте го за идни потреби.

За да обезбедите најдобри перформанси, проверете дали вашиот пречистувач е надграден со најновата верзија. Оваа надградба можете да ја извршите преку апликацијата Air+.

Опасност

- Немојте да го чистите апаратот со вода, некоја друга течност или (запалив) детергент и внимавајте да не навлезат во апаратот за да се избегне опасност од струен удар и/или пожар.
- Немојте да прскате со запаливи материјали како што се инсектициди или парфеме околу апаратот.

Предупредување

- Пред да го приклучите апаратот проверете дали напонот наведен на апаратот одговара на напонот на локалната електрична мрежа.
- Во случај на оштетување, кабелот за напојување треба да го замени компанијата Philips, односно сервисен центар овластен од Philips или лица со соодветни квалификации за да се избегне опасност.
- Немојте да го користите апаратот ако е оштетен адаптерот, кабелот за напојување или самиот апарат.
- Користете го само одобриениот адаптер (KA1201A-2400500EU) што се испорачува со апаратот.
- Овој апарат може да го користат деца постари од 8 години и лица со ограничени физички, сензорни или ментални способности или лица со недостаток на искуство и знаење, под услов да се под надзор или да добиле упатства за безбедно користење на апаратот и да ги разбираат можните опасности.
- Децата не смеат да си играат со апаратот.
- Децата не смеат да го чистат и одржуваат апаратот без надзор.
- Немојте да го блокирате отворот за влез или излез на воздух, на пр. со поставување предмети на отворот за излез на воздух или пред отворот за влез на воздух.
- Внимавајте да не паднат надворешни предмети во апаратот преку излезот за воздух.
- Стандарден интерфејс за Wi-Fi врз основа на 802.11b/g/n со 2,4 GHz и максимална излезна моќност од 100 mW EIRP.
- Bluetooth верзија 5.0 (LE) со фреквенција од 2,4 GHz и излезна RF-моќност помала од 10 mW EIRP.

Внимание

- Овој апарат не го заменува соодветното проветрување, редовното чистење со правосмукалка или користењето на кујнски аспиратор или вентилатор при готвењето.
- Секогаш поставувајте и користете го апаратот на сува, стабилна, рамна и хоризонтална површина.

- Оставете најмалку 20 cm слободен простор околу апаратот и најмалку 30 cm слободен простор над апаратот.
- Немојте да седите или да стоите врз апаратот. Не ставајте ништо врз апаратот.
- Не поставувајте го апаратот директно под климатизер за да спречите капење вода врз апаратот поради кондензацијата.
- Користете само оригинални филтри од Philips што се специјално наменети за овој апарат. Немојте да користите други филтри.
- Согорувањето на филтерот може да предизвика непоправлива опасност за луѓето и/или да загрози други животи. Не користете го филтерот како гориво или за слична намена.
- Избегнувајте да го удирате апаратот (особено влезот и излезот за воздух) со тврди предмети.
- Немојте да ставате прсти или предмети во излезот или влезот за воздух за да спречите повреди или дефект на апаратот.
- Немојте да го користите апаратот ако сте користеле димни средства против инсекти за внатрешна употреба или на места каде што има остатоци од масло, запален темјан или испарување на хемикалии.
- Немојте да го користите апаратот во близина на плински апарати, уреди за греење или камини.
- Прво исклучете го пречистувачот на воздух, а потоа извлечете го адаптерот од сидниот штекер кога сакате да го преместите и исчистите апаратот и кога сакате да ги замените филтрите или да извршите друг вид на одржување.
- Апаратот е наменет исклучиво за употреба во домаќинства во нормални услови на работа.
- Немојте да го користите апаратот во влажни опкружувања или во опкружувања со висока амбиентална температура како, на пример, во бања, тоалет или кујна или во просторија со големи температурни промени.
- Уредот не отстранува јаглероден моноксид (CO) или радон (Rn). Тој не може да се користи како безбедносен уред во случај на несреќи со процеси на согорување и опасни хемикалии.

Поедноставена декларација за усогласеност на ЕУ

Во овој документ, компанијата DAP B.V. изјавува дека радиоопремата од типот AC0651 е усогласена со Директивата 2014/53/EU. Целосниот текст на декларацијата за усогласеност на ЕУ е достапен на следната интернет-адреса: www.philips.com.

Вашиот пречистувач на воздух

Ви честитаме за купувањето и добре дојдовте во Philips!

За да ја искористите целосната поддршка што ја нуди Philips, регистрирајте го вашиот производ на www.philips.com/support.

Преглед на производот

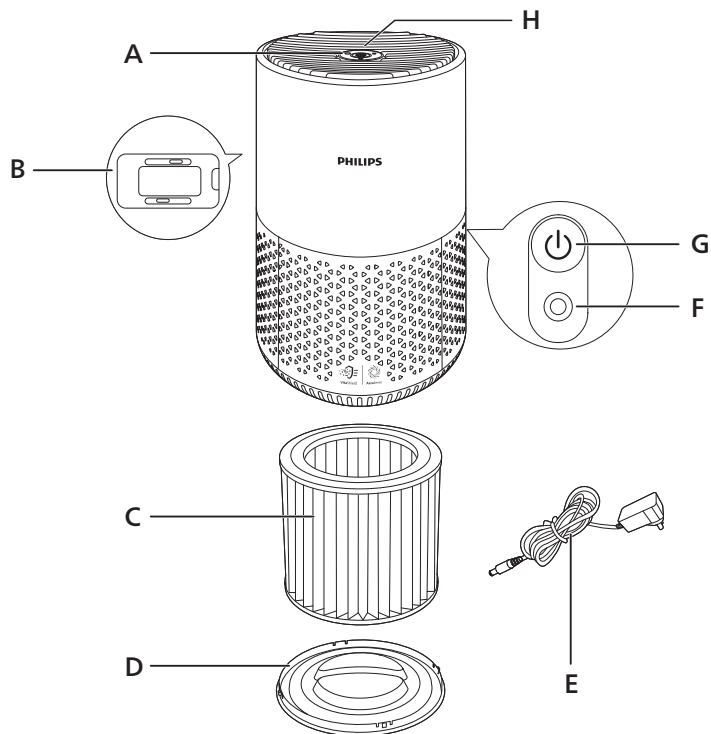

A	Отвор за излез на воздух	E	Адаптер (KA1201A-2400500EU)
B	Сензор за квалитет на воздух	F	Приклучница
C	NanoProtect HEPA и претфилтер (FY0611)	G	Копче за вклучување/исклучување
D	Основа	H	Контролна табла

Преглед на контролите



I	Предупредување за замена на филтерот	K	Прстен за квалитет на воздух
J	Копче за промена на режим	L	Индикатор за Wi-Fi

Подготовка за користење

Поставување на филтерот

Отстранете ја целата амбалажа од филтерот пред употреба.

Забелешка: Проверете дали пречистувачот на воздух е исклучен од штекер пред да го поставите филтерот.

- 1 Завртете ја основата во спротивна насока од стрелките на часовникот за да ја отстраните од апаратот. Извадете го филтерот од апаратот.

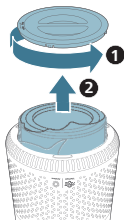

- 2 Отстранете ја целата амбалажа од филтерот за пречистување на воздух.

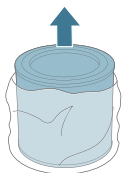

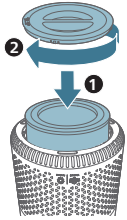

- Вратете го филтерот во апаратот. Повторно поставете ја основата и завртете ја во насока на стрелките на часовникот за да ја прицврстите.

Објаснување за индикаторот за Wi-Fi

Икона за статус на Wi-Fi

Трепка со портокалова боја

Свети со портокалова боја

Трепка со бела боја

Постојано свети со бела боја

Исклучено

Статус на Wi-Fi-врската

Се поврзува со паметниот телефон

Поврзан е со паметниот телефон

Се поврзува со серверот

Поврзан е со серверот

Функцијата за Wi-Fi е оневозможена

Wi-Fi-врска



Прво поставување на Wi-Fi-врската

- Преземете и инсталирајте ја апликацијата „Air+“ на Philips од App Store или Google Play.
- Вметнете го приклучокот на пречистувачот на воздух во приклучницата и притиснете го копчето за напојување за да го вклучите пречистувачот на воздух.
 - Индикаторот за Wi-Fi  трепка со портокалова боја првиот пат.
- Проверете дали паметниот телефон или таблетот е успешно поврзан со вашата Wi-Fi-мрежа.

Забелешка: Овозможете ја функцијата Bluetooth на вашиот паметен телефон за да овозможите непречено впарување.

- Стартувајте ја апликацијата „Air+“ на Philips и кликнете на „Add a device“ (Додај уред) или притиснете го копчето „+“ на екранот. Следете ги упатствата на екранот за да го поврзете пречистувачот на воздух со вашата мрежа.



Забелешка:

Ова упатство важи само кога пречистувачот на воздухот се поставува за прв пат. Ако мрежата е променета или поставувањето треба да се изврши повторно (видете 'Ресетирајте ја Wi-Fi-врската'), погледнете го поглавјето „Ресетирајте ја Wi-Fi-врската“.

Ако сакате да поврзете повеќе од еден пречистувач на воздух со вашиот паметен телефон или таблет, ќе мора да ги поврзете еден по еден.

Растојанието помеѓу паметниот телефон или таблетот и пречистувачот на воздух треба да е помало од 10 m и не треба да има никакви пречки.

Ресетирајте ја Wi-Fi-врската

- 1 Вметнете го приклучокот на пречистувачот на воздух во приклучницата и притиснете на  за да го вклучите пречистувачот на воздух.
- 2 Притиснете на  во траење од 3 секунди сè додека не слушнете звучен сигнал.
 - Пречистувачот на воздух преминува во режим на впарување.
 - Индикаторот за Wi-Fi  трепка портокалово.
- 3 Следете ги чекорите 3-4 во делот „Прво поставување на Wi-Fi-врската“.

Приклучување на напојувањето

Предупредување: Ризик од струен удар! При исклучување на кабелот за напојување со наизменична струја, секогаш влечете го приклучокот од приклучницата. Никогаш немојте да го влечете кабелот.

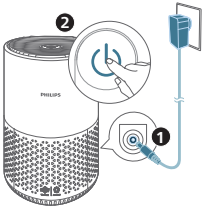



Повзете го адаптерот за напојување со:

- Прво, приклучницата на апаратот.
- Потоа, ѕидниот штекер.

Користење на пречистувачот на воздух

Вклучување и исклучување





Забелешка: За оптимални перформанси на пречистување, затворете ги вратите и прозорците.

- 1 Притиснете го копчето за напојување  на задната страна од пречистувачот на воздух за да го вклучите.
 - Пречистувачот на воздух работи во автоматскиот режим според зададените поставки.
- 2 Повторно притиснете го копчето за напојување  за да го исклучите пречистувачот на воздух.

Промена на поставката за режим

Можете да изберете Автоматски режим, Турбо режим, Среден режим или Режим на мирување со притиснување на копчето за промена на режим .

Светлината на прстенот за квалитет на воздух го означува тековниот режим на работа:

- Автоматски режим:
 вклучено копче, автоматско ниво на осветленост и светлото на белиот прстен е вклучено
- Турбо режим:
 исклучено копче, највисоко ниво на осветленост
- Среден режим:
 исклучено копче, средно ниво на осветленост
- Режим на мирување:
 исклучено копче, најниско ниво на осветленост

Во Автоматскиот режим, апаратот автоматски ја приспособува брзината на вентилаторот во зависност од квалитетот на амбиенталниот воздух.

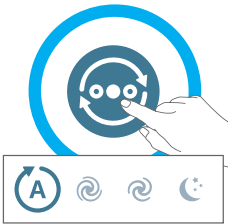

Во Турбо режимот, пречистувачот на воздух работи со најголема брзина.

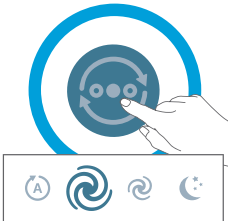

Во Средниот режим, пречистувачот на воздух работи со средна брзина.



Во Режимот на мирување, апаратот работи тивко со мала брзина.



Фабричко ресетирање

Ресетирајте го пречистувачот на воздух за да се врати на зададениот статус. Ресетирајте ја Wi-Fi-врската кога ќе ја промените вашата зададена мрежа или сметка на Philips.

- Притиснете ги копчињата  и  истовремено во траење од 10 секунди сè додека не слушнете звучен сигнал.

Чистење

Забелешка: Никогаш немојте да ги чистите деловите на апаратот со абразивни, агресивни или запаливи средства за чистење како што се белило или алкохол.

Распоред на чистење

Честота	Метод на чистење
Кога е неопходно	Избришете ја површината на апаратот со мека и сува крпа
	Исчистете го капакот на отворот за излез на воздух
Секои четири недели	Исчистете ја површината на филтерот

Чистење на куќиштето на пречистувачот на воздух

Редовно чистете ги внатрешниот и надворешниот дел на пречистувачот на воздух за да не се насобере прав.

- 1 Користете мека и сува крпа за да ги исчистите внатрешната и надворешната површина на пречистувачот на воздух.
- 2 Со сува и мека крпа може да се чисти и отворот за излез на воздух.

Чистење на сензорот за честички

Чистете го сензорот за честички секои 2 месеци за оптимално работење на апаратот.

Забелешка:

Ако пречистувачот на воздух се користи во правливо опкружување, можеби ќе треба почесто да се чисти.

Ако нивото на влажност во просторијата е многу високо, на сензорот за честички може да се појави кондензација и светлото за квалитет на воздух може да покаже послаб квалитет на воздухот иако квалитетот на воздухот е всушност добар. Ако се случи тоа, исчистете го сензорот за честички.

- 1 Исклучете го пречистувачот на воздух и извадете го приклучокот од приклучницата.

- 2 Отворете го капакот на сензорот за квалитет на воздух.

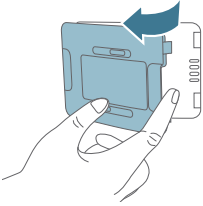

- 3 Исчистете го сензорот за честички со влажно стапче со памучен врв.
4 Темелно исушете ги сите делови со суво стапче со памучен врв.



- 5 Затворете го сензорот за квалитет на воздух.

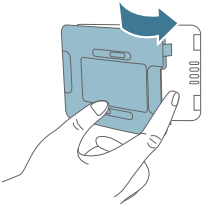

Чистење на површината на филтерот

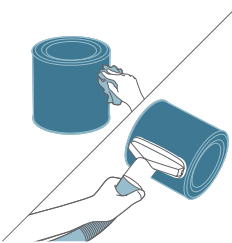

Избришете ја површината на филтерот со мека и влажна крпа или исчистете ја површината на филтерот со правосмукалка.

Забелешка: Ако користите индустриска правосмукалка/правосмукалка со голема моќност, филтерот може да се оштети.

Замена на филтерот

Објаснување за функцијата за блокирање на апаратот поради заштита од нечист воздух

Овој апарат има функција за блокирање поради заштита од нечист воздух за да се обезбеди оптимална состојба на филтерот NanoProtect кога работи

апаратот. Кога рокот на траење на филтерот е речиси истечен, предупредувањето за замена на филтерот () почнува да свети што означува дека треба да се замени.

Замена на филтерот

Забелешка:

Филтерот не се пере и не е за повеќекратна употреба.

Пред да извршите замена на филтерот, секогаш исклучувајте го пречистувачот на воздух и извлекувајте го адаптерот од ѕидниот штекер.

- 1 Завртете ја основата во спротивна насока од стрелките на часовникот за да ја отстраните од апаратот. Извадете го филтерот од апаратот.

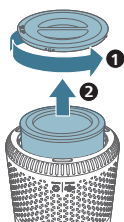

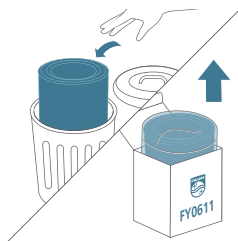

- 2 Фрлете го искористениот филтер.

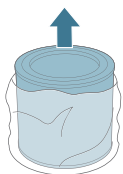

- 3 Отстранете ја целата амбалажа од новиот филтер.

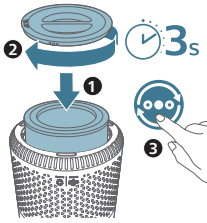





- 4 Вратете го филтерот во апаратот. Повторно поставете ја основата и завртете ја во насока на стрелките на часовникот за да ја прицврстите.
- 5 Вметнете го приклучокот на пречистувачот на воздух во приклучницата.
- 6 Притиснете го копчето за напојување  за да го вклучите апаратот.
- 7 Притиснете на  и задржете 3 секунди за да го ресетираете бројачот за траење на филтерот.
- 8 Темелно измијте ги рацете откако ќе го замените филтерот.

Ресетирање на филтерот

Филтерот можете да го замените дури и пред да се прикаже предупредувањето за замена на филтерот () на екранот. Кога ќе го замените филтерот, потребно е рачно да го ресетираете бројачот за траење на филтерот.

- 1 Притиснете го копчето за напојување  за да го вклучите апаратот.
- 2 Во рок од 10 секунди по вклучувањето, притиснете го копчето за промена на режим  и задржете го 5 секунди за да го ресетираете бројачот за траење на филтерот.

Складирање

- 1 Исклучете го пречистувачот на воздух и извадете го приклучокот од приклучницата.
- 2 Искриете ги пречистувачот на воздух и површината на филтерот (видете 'Чистење').
- 3 Почекајте сите делови потполно да се исушат на воздух пред да ги складирате.
- 4 Ставете го филтерот во херметички затворена пластична кеса.
- 5 Складирајте ги пречистувачот на воздух и филтерот на ладно и суво место.
- 6 Секогаш темелно мијте ги рацете по ракувањето со филтер.

Решавање проблеми

Во ова поглавје се опишани најчестите проблеми со кои може да се соочите при користење на апаратот. Ако не можете да го решите проблемот со помош на информациите наведени подолу, контактирајте со центарот за корисничка поддршка во вашата земја.

Проблем

Апаратот не работи иако е приклучен во штекер.

Можно решение

Предупредувањето за замена на филтерот трепка, но не сте го замениле соодветниот филтер. Како резултат на тоа, апаратот сега е блокиран. Во тој случај, заменете го филтерот и ресетирајте го бројачот за траење на филтерот.

358 Македонски

Протоколот на воздух од отворот за излез на воздух е значително послаб од претходно.	Површината на филтерот е нечиста. И исчистете ја површината на филтерот (видете 'Чистење').
Квалитетот на воздух не се подобрува и покрај тоа што апаратот работи долго време.	Проверете дали амбалажата е отстранета од филтерот. Проверете дали филтерот е поставен правилно. Просторијата е голема или квалитетот на надворешниот воздух е слаб. За оптимални перформанси на пречистување, затворете ги вратите и прозорците кога работи пречистувачот на воздух. Постојат внатрешни извори на загадување. На пример пушење, готвење, темјан. Филтерот е на крајот од работниот век. Заменете го филтерот со нов.
Апаратот испушта необичен мирис.	При првите неколку употреби, апаратот може да испушта мирис на пластика. Тоа е нормално. Меѓутоа, ако апаратот испушта мирис на изгорено дури и по отстранувањето на филтерот, контактирајте со продавачот на производи од Philips или со овластен сервисен центар на Philips. Филтерот може да испушта мирис по одреден период на користење поради апсорбирањето на внатрешните гасови. Ви препорачуваме повторно да го активирате филтерот така што ќе го ставите на директна сончева светлина за повеќекратно користење. Заменете го филтерот ако сè уште испушта непријатен мирис.
Апаратот е многу гласен.	Проверете дали амбалажата на филтерот е отстранета. Кога квалитетот на воздухот е слаб, апаратот ќе работи со голема брзина и ќе биде погласен. Кога го користите апаратот во спална соба навечер, изберете ја брзината Мирување. Ако нешто падне во отворот за излез на воздух, тоа исто така може да предизвика невообичаени гласни звуци. Веднаш исклучете го апаратот и свртете го наопаку за да ги извадите надворешните предмети од него.
Апаратот сè уште покажува дека треба да го заменат филтерот, но јас веќе го сторив тоа.	Можеби не сте го ресетирале бројачот за траење на филтерот. Вклучете го апаратот. Потоа притиснете го копчето за промена на режим (☺) и задржете го 3 секунди сè додека  не исчезне.
Поставувањето на Wi-Fi е неуспешно.	Ако рутерот со кој е поврзан пречистувачот е двопојасен и во моментот не се поврзува на мрежа од 2,4 GHz, променете го фреквенцискиот појас на рутерот (2,4 GHz) и обидете се повторно да го впарите пречистувачот. Не се поддржани мрежи од 5 GHz.

Не се поддржани мрежи со веб-автентикација.

Проверете дали пречистувачот е во опсегот на Wi-Fi-рутерот. Можете да се обидете да го поставите пречистувачот на воздух поблиску до Wi-Fi-рутерот.

Проверете дали името на мрежата е точно. Името на мрежата разликува големи и мали букви.

Проверете дали лозинката за Wi-Fi е точна. Лозинката разликува големи и мали букви.

Повторете го поставувањето со упатствата во поглавјето „Wi-Fi-врска“.

Wi-Fi-врската може да биде прекината од електромагнетни или други пречки. Држете го апаратот подалеку од други електронски уреди кои може да предизвикаат пречки.

Проверете дали мобилниот уред е во авионски режим. Не заборавајте да го деактивирате авионскиот режим при поврзување со Wi-Fi-мрежа.

Погледнете го делот за помош во апликацијата за опширни и најнови совети за решавање проблеми.

Известувања

Електромагнетни полиња (EMF)

Овој апарат е усогласен со важечките стандарди и прописи што се однесуваат на изложеноста на електромагнетни полиња.

Рециклирање



Овој симбол означува дека производот не смее да се фрла со обичниот отпад од домаќинствата (2012/19/EU).

Придржувајте се до законите во вашата земја за одделно собирање на електричните и електронските производи. Правилното фрлање помага во спречувањето на негативните последици по животната средина и човековото здравје.

Гаранција и поддршка

Versuni нуди две годишна гаранција по купувањето на овој производ. Таа гаранција не е важечка доколку дефектот се должи на неправилно користење или лошо одржување. Нашата гаранција не ги ограничува вашите законски права како потрошувач. За повеќе информации или за

активирање на гаранцијата, посетете ја нашата веб-страница www.philips.com/support.

Нарачување делови или додатоци

Ако треба да замените дел или сакате да купите дополнителен дел, контактирајте со продавачот на производи од Philips или посетете ја веб-страницата www.philips.com/support.

Ако имате проблеми со набавување на деловите, контактирајте со центарот за корисничка поддршка на Philips во вашата земја.

Важлива інформація

Перед тим як використовувати пристрій, уважно прочитайте цей посібник користувача та зберігайте його для майбутньої довідки.

Для найкращої роботи радимо оновити очищувач до останньої версії. Це оновлення можна виконати через додаток Air+.

Небезпечно

- Щоб запобігти ураженню електричним струмом та/або виникненню пожежі, не мийте пристрій водою чи іншою рідиною або (займистим) миючим засобом і не дозволяйте їм потрапляти у пристрій.
- Не розпилюйте навколо пристрою жодних займистих матеріалів, наприклад засобів від комах чи пахучих речовин.

Попередження

- Перед тим як під'єднувати пристрій до електромережі, перевірте, чи збігається напруга, вказана на пристрої, з напругою в мережі.
- Якщо шнур живлення пошкоджено, для уникнення небезпеки його необхідно замінити, звернувшись до сервісного центру, уповноваженого Philips, або фахівців із належною кваліфікацією.
- Не використовуйте пристрій, якщо адаптер, шнур живлення чи сам пристрій пошкоджено.
- Використовуйте лише схвалений адаптер (KA1201A-2400500EU), який входить у комплект пристрою.
- Цим пристроєм можуть користуватися діти віком від 8 років або більше чи особи із послабленими фізичними відчуттями або розумовими здібностями, чи без належного досвіду та знань, за умови, що користування відбувається під наглядом, їм було проведено інструктаж щодо безпечного користування пристроєм та їх було повідомлено про можливі ризики.
- Не дозволяйте дітям бавитися пристроєм.
- Не дозволяйте дітям виконувати чищення та догляд пристрою без нагляду дорослих.
- Не блокуйте вхідний і вихідний отвори для повітря, наприклад, розмістивши предмети на вихідному отворі чи перед вхідним отвором.
- Стежте, щоб в отвір для виходу повітря всередину пристрою не потрапили сторонні предмети.
- Стандартний інтерфейс Wi-Fi на базі 802.11b/g/n на 2,4 ГГц із максимальною вихідною потужністю не вище 100 мВт EIRP.
- Bluetooth версії 5.0 (LE) із частотою 2,4 ГГц, вихідна РЧ потужність менше 10 мВт EIRP.

Увага!

- Цей пристрій не заміняє належну вентиляцію, звичайне вакуумне прибирання чи витяжку або вентилятор під час приготування їжі.
- Ставте й використовуйте пристрій на сухій, стійкій, рівній і горизонтальній поверхні.

- Залиште щонайменше 20 см вільного місця навколо пристрою, а також щонайменше 30 см вільного місця над ним.
- Не сідайте й не ставайте на пристрій. Не ставте нічого зверху на пристрій.
- Не ставте пристрій безпосередньо під кондиціонером для запобігання скрапуванню конденсату на нього.
- Використовуйте лише оригінальні фільтри Philips, призначені для цього пристрою. Не використовуйте інших фільтрів.
- Займання фільтра може призвести до серйозних травмвань та/або летальних наслідків. Не використовуйте фільтр як паливо чи для подібних цілей.
- Оберегайте пристрій (зокрема, вхідний і вихідний отвори для повітря) від ударів важкими предметами.
- Для запобігання травмуванню чи збою в роботі пристрою не вставляйте пальці або інші предмети у вихідний чи вхідний отвір для повітря.
- Не використовуйте цей пристрій у приміщенні після застосування димових засобів від комарів, а також у місцях із залишками мастила, запахами від кадіння чи хімічними випарами.
- Не використовуйте пристрій біля газових пристроїв, обігрівачів або камінів.
- Завжди спочатку вимикайте очищувач, а потім виймайте адаптер із розетки, якщо потрібно перемістити, почистити пристрій, замінити фільтри або виконати інше обслуговування.
- Пристрій призначено виключно для побутового використання за нормальних умов експлуатації.
- Не використовуйте пристрій у вологих середовищах або в середовищах із високою температурою повітря, наприклад у ванній кімнаті, убиральні чи кухні, а також у приміщенні з суттєвими перепадами температури.
- Пристрій не усуває чадний газ (CO) та радон (Rn). Його неможливо використовувати як захисний пристрій у разі горіння і викиду небезпечних хімічних речовин.

Спрощена заява про відповідність ЄС

Цим повідомленням компанія DAP B.V. стверджує, що радіообладнання типу AC0651 відповідає вимогам Директиви 2014/53/EU. Повний текст заяви про відповідність ЄС доступний за такою адресою в Інтернеті:

www.philips.com

Очищувач повітря

Вітаємо вас із покупкою та ласкаво просимо до клубу Philips!

Щоб у повній мірі скористатися підтримкою, яку пропонує компанія Philips, зареєструйте свій виріб на вебсайті www.philips.com/support.

Опис виробу

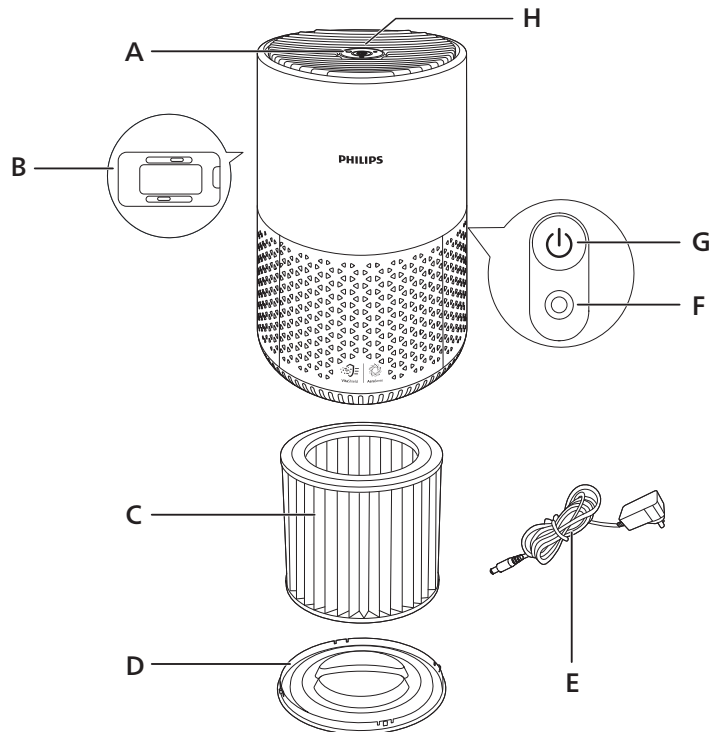

A	Вихідний отвір	E	Адаптер (KA1201A-2400500EU)
B	Датчик якості повітря	F	Роз'єм для кабелю живлення
C	NanoProtect HEPA і фільтр попереднього очищення (FY0611)	G	Кнопка увімкнення/вимкнення живлення
D	Платформа	H	Панель керування

Огляд елементів керування

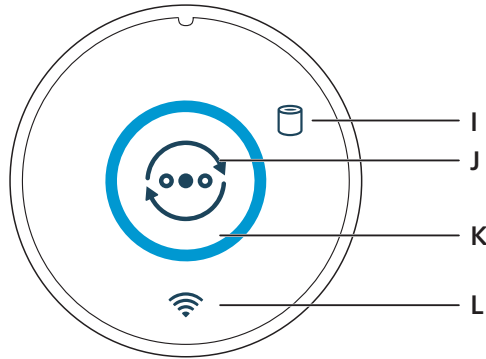

I Сповіщення про заміну фільтра

K Кільце якості повітря

J Кнопка перемикач режиму

L Індикатор Wi-Fi

Початок роботи

Встановлення фільтра

Перед використанням зніміть все упаковання з фільтра.

Примітка. Перед встановленням фільтра переконайтеся, що очищувач повітря від'єднано від електромережі.

1 Поверніть платформу проти годинникової стрілки, щоб зняти її з пристрою. Вийміть фільтр із пристрою.

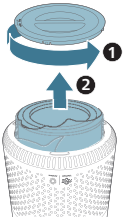

2 Зніміть із фільтра очищення повітря всі пакувальні матеріали.

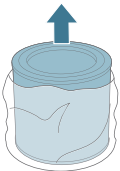

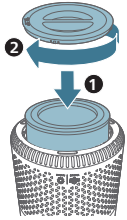

- Поставте фільтр назад у пристрій. Повторно встановіть платформу й поверніть за годинниковою стрілкою, щоб зафіксувати.

Пояснення щодо індикатора Wi-Fi

Стан піктограми Wi-Fi

Блимає оранжевим світлом

Світиться оранжевим світлом

Блимає білим світлом

Світиться білим світлом

Не світиться

Стан з'єднання Wi-Fi

Під'єднання до смартфона

Під'єднано до смартфона

Підключення до сервера

Підключено до сервера

Функцію Wi-Fi вимкнено

З'єднання Wi-Fi



Налаштування з'єднання Wi-Fi вперше

- Завантажте і встановіть додаток Philips Air+ із магазину додатків App Store або Google Play.
- Вставте штекер очищувача повітря в розетку і натисніть кнопку живлення, щоб увімкнути очищувач повітря.
 - Індикатор Wi-Fi блимає оранжевим світлом перший раз.
- Смартфон або планшет має бути підключено до мережі Wi-Fi.

Примітка. Увімкніть функцію Bluetooth на смартфоні для плавного спарення.

- Запустіть додаток Philips Air+ і натисніть **Додати пристрій** або натисніть кнопку "+" на екрані. Виконайте вказівки на екрані, щоб під'єднати очищувач повітря до вашої мережі.



Примітка.

Така вказівка дійсна лише в разі налаштування очищувача повітря вперше. Якщо мережу змінено або потрібно знову (див. 'Скидання з'єднання Wi-Fi') виконати налаштування, див. розділ "Скидання з'єднання Wi-Fi".

Якщо потрібно підключити до смартфона або планшета більше одного очищувача повітря, це треба робити послідовно.

Відстань між вашим смартфоном або планшетом та очищувачем повітря має становити не більше 10 м без будь-яких перешкод.

Скидання з'єднання Wi-Fi

- 1 Вставте штекер очищувача повітря в розетку й натисніть , щоб увімкнути очищувач повітря.
- 2 Натисніть  на 3 секунди, поки не пролунає звуковий сигнал.
 - Очищувач повітря переходить у режим з'єднання в пару.
 - Індикатор Wi-Fi  блимає оранжевим світлом.
- 3 Виконайте кроки 3-4 у розділі "Налаштування з'єднання Wi-Fi вперше".

Під'єднання до джерела живлення

Попередження: небезпека ураження електричним струмом!
Від'єднуючи кабель змінного струму, завжди тягніть за штекер.
Ніколи не тягніть за кабель.

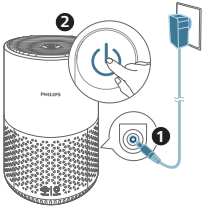



Під'єднайте адаптер джерела живлення:

- спочатку до роз'єму для живлення на пристрої;
- потім до розетки.

Використання очищувача повітря





Увімкнення та вимкнення

Примітка. Для оптимальної ефективності очищення закрийте двері й вікна.

- 1 Натисніть кнопку живлення  на задній панелі очищувача повітря, щоб увімкнути його.
 - Очищувач повітря за замовчуванням працює в автоматичному режимі.
- 2 Щоб вимкнути очищувач повітря, знову натисніть кнопку живлення .

Змінення налаштування режиму

Можна вибрати автоматичний режим, турборежим, помірний режим або режим сну, натискаючи кнопку перемикання режиму . Яскравість кільця якості повітря показує поточний режим:

- Автоматичний режим:
 -  кнопка увімк., автоматичний рівень яскравості, світиться біле кільце
- Турборежим:
 -  кнопка вимк., найвищий рівень яскравості
- Помірний режим:
 -  кнопка вимк., середній рівень яскравості
- Режим сну:
 -  кнопка вимк., найнижчий рівень яскравості



В автоматичному режимі пристрій автоматично налаштовує швидкість вентилятора відповідно до якості повітря.



У турборежимі очищувач повітря працює з найвищою швидкістю.



У помірному режимі очищувач повітря працює із середньою швидкістю.





У режимі сну пристрій працює тихо із низькою швидкістю вентилятора.

Скидання до заводських налаштувань

Скиньте налаштування очищувача повітря до стандартних.

У разі зміни стандартної мережі або облікового запису Philips потрібно скинути з'єднання Wi-Fi.

- Натисніть кнопки  та  одночасно на 10 секунд, доки не почуєте звуковий сигнал.

Чищення

Примітка. Не чистьте жодну частину пристрою абразивними, їдкими чи займистими засобами для чищення, наприклад відбілювачем чи спиртом.

Графік чищення

Частота

Коли необхідно

Спосіб чищення

Витирайте поверхню пристрою м'якою сухою ганчіркою

Чищення кришки вихідного отвору

Кожні чотири тижні

Чистьте поверхню фільтра

Чищення корпусу очищувача повітря

Регулярно чистьте очищувач повітря зовні та всередині для запобігання накопиченню пилу.

- 1 Для чищення внутрішньої і зовнішньої частин корпусу очищувача повітря використовуйте м'яку суху ганчірку.
- 2 Отвір для виходу повітря також можна протирати м'якою сухою ганчіркою.

Чищення датчика частинок

Для оптимальної роботи пристрою чистьте датчик частинок кожні два місяці.

Примітка.

Якщо очищувач повітря використовується у запиленому середовищі, його потрібно буде частіше чистити.

Якщо рівень вологості в кімнаті дуже високий, на датчику частинок може утворитися конденсат, тому може відобразитися нижчий рівень якості повітря, ніж це є насправді. У такому разі почистьте датчик частинок.

- 1 Вимкніть очищувач повітря і від'єднайте його від електромережі.
- 2 Відкрийте кришку датчика якості повітря.

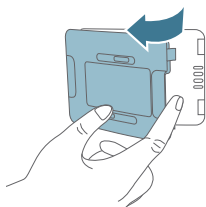

- 3 Почистьте датчик частинок вологим ватним тампоном.
- 4 Ретельно витріть усі частини сухим ватним тампоном.



- 5 Закрийте кришку датчика якості повітря.

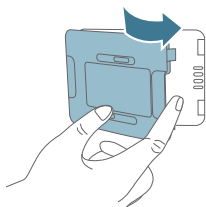

Чищення поверхні фільтра

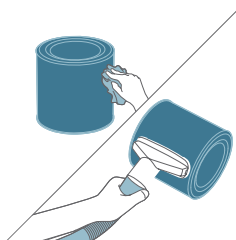

Протріть поверхню фільтра м'якою вологою ганчіркою або почистьте пилососом.

Примітка. Якщо використовувати високопотужний/промисловий пилосос, це може пошкодити фільтр.

Заміна фільтра

Пояснення щодо функції блокування для здорового повітря

Цей пристрій має функцію блокування для здорового повітря, яка забезпечує оптимальний стан фільтра NanoProtect, коли пристрій працює. Коли ресурс фільтра майже вичерпається, засвітиться попередження про заміну фільтра (🔴), повідомляючи про необхідність заміни.

Заміна фільтра

Примітка.

Фільтр не можна мити водою або повторно використовувати.

Завжди вимикайте очищувач повітря і від'єднайте його від електромережі, перш ніж замінити фільтр.

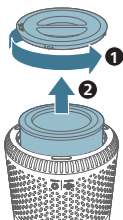

- 1 Поверніть платформу проти годинникової стрілки, щоб зняти її з пристрою. Вийміть фільтр із пристрою.

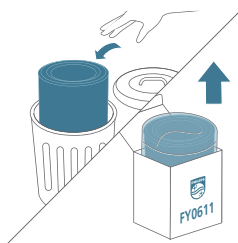

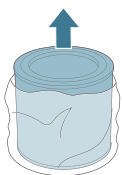

- 2 Утилізуйте використаний фільтр.



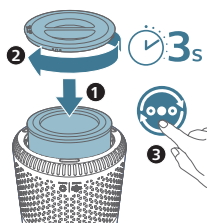

- 3 Зніміть із нового фільтра весь пакувальний матеріал.



- 4 Поставте фільтр у пристрій. Повторно встановіть платформу й поверніть за годинниковою стрілкою, щоб зафіксувати.
- 5 Вставте штепсель очищувача повітря в розетку.
- 6 Натисніть кнопку живлення , щоб увімкнути пристрій.
- 7 Натисніть та утримуйте  протягом 3 секунд, щоб скинути дані лічильника терміну експлуатації фільтра.
- 8 Після заміни фільтра добре помийте руки.

Скидання даних про фільтр

Фільтр можна замінити навіть до появи сповіщення про заміну фільтра () на екрані. Після заміни фільтра потрібно вручну скинути дані лічильника терміну експлуатації фільтра.

- 1 Натисніть кнопку живлення , щоб увімкнути пристрій.
- 2 Протягом 10 секунд після увімкнення натисніть та утримуйте кнопку перемикання режимів  на 5 секунд, щоб скинути дані лічильника терміну експлуатації фільтра.

Зберігання

- 1 Вимкніть очищувач повітря і від'єднайте його від електромережі.
- 2 Почистьте очищувач повітря й поверхню фільтра (див. 'Чищення').
- 3 Ретельно висушіть усі частини, перш ніж відкласти їх на зберігання.
- 4 Загорніть фільтр у герметичні пластикові пакети.
- 5 Зберігайте очищувач повітря та фільтр у сухому прохолодному місці.
- 6 Завжди ретельно мийте руки після роботи з фільтром.

Усунення несправностей

У цьому розділі подано основні проблеми, які можуть виникнути під час використання пристрою. Якщо проблему не вдається вирішити за допомогою інформації, поданої нижче, зверніться до Центру обслуговування клієнтів у своїй країні.

Проблема	Можливе рішення
Пристрій не працює, хоча його під'єднано до електромережі.	Попередження про заміну фільтра блимає, але ви не замінили відповідний фільтр. Як наслідок, пристрій заблокувався. У такому разі замініть фільтр і скиньте дані лічильника терміну експлуатації фільтра.
Потік повітря із вихідного отвору значно слабший, ніж раніше.	Поверхня фільтра брудна. Очистьте поверхню фільтра (див. 'Чищення').
Якість повітря не покращується, навіть якщо пристрій працював тривалий час.	Перевірте, чи з фільтра знято пакувальний матеріал.
	Фільтр має бути встановлено належним чином.
	Кімната велика або погана якість повітря на вулиці.
	Для оптимального очищення закривайте двері та вікна під час роботи очищувача.
	Наявні джерела забруднення повітря у приміщенні. Наприклад, куріння, готування їжі, кадіння.
	Закінчується термін експлуатації фільтра. Замініть фільтр новим.
Пристрій видає дивний запах.	Під час перших разів використання пристрою можлива поява запаху пластмаси. Це нормально. Однак якщо з'являється запах паленого, навіть якщо вийняти фільтр із пристрою, зверніться до дилера Philips чи до сервісного центру, уповноваженого Philips. Фільтр може видавати певний запах після використання протягом деякого часу, адже поглинає кімнатні гази. Рекомендується повторно активувати фільтр, поставивши його на сонце для повторного використання. Якщо запах не зникне, замініть фільтр.
Пристрій надто гучно працює.	Перевірте, чи знято пакувальний матеріал із фільтра.

	Пристрій працюватиме за високої швидкості у разі низької якості повітря, що спричинятиме гучний шум. У разі використання пристрою вночі у спальні обирайте режим сну.
	У разі потрапляння стороннього предмета у вихідний отвір для повітря може лунати гучний звук. негайно вимкніть пристрій, переверніть його, щоб вийняти сторонній предмет.
Пристрій продовжує повідомляти про необхідність заміни фільтра, хоча фільтр уже було замінено.	Імовірно, ви не скинули дані лічильника терміну експлуатації фільтра. Увімкніть пристрій. Потім натисніть та утримуйте кнопку перемикання режимів (☺) протягом 3 секунд, поки не зникне індикація  .
Не вдається встановити з'єднання Wi-Fi.	Якщо маршрутизатор, до якого під'єднано пристрій, має подвійний діапазон і на даний час не під'єднується до мережі 2,4 ГГц, переключіться на інший діапазон того ж маршрутизатора (2,4 ГГц) і спробуйте повторно виконати спарення з очищувачем. Мережі 5 ГГц не підтримуються.
	Вебавтентифікація мереж не підтримується.
	Перевірте, чи пристрій знаходиться у межах діапазону маршрутизатора Wi-Fi. Можна спробувати перемістити очищувач повітря ближче до маршрутизатора Wi-Fi.
	Перевірте, чи правильно вказано назву мережі. Назва мережі розрізняє регістр символів.
	Перевірте, чи правильний пароль Wi-Fi. Пароль розрізняє регістр символів.
	Спробуйте знову повторити налаштування, дотримуючись інструкцій розділу "З'єднання Wi-Fi".
	З'єднання Wi-Fi може перериватися електромагнітними або іншими перешкодами. Тримайте пристрій подалі від інших електропристроїв, які можуть створювати перешкоди.
	Перевірте, чи мобільний пристрій не перебуває в режимі літака. Режим літака має бути вимкнено, коли ви виконете підключення до мережі Wi-Fi.
	Див. розширені та актуальні поради з усунення несправностей у розділі довідки в додатку.

Повідомлення

Електромагнітні поля (ЕМП)

Цей пристрій відповідає чинним стандартам і правовим нормам, що стосуються впливу електромагнітних полів.

Переробка



Цей символ означає, що цей виріб не підлягає утилізації зі звичайними побутовими відходами (2012/19/EU).

Дотримуйтесь правил розділеного збору електричних та електронних пристроїв у вашій країні. Належна утилізація допоможе запобігти негативному впливу на навколишнє середовище та здоров'я людей.

Гарантія та підтримка

Компанія Versuni надає дворічну гарантію на цей виріб із дати придбання. Гарантія не поширюється на дефекти, спричинені неправильним використанням або поганого технічного обслуговування. Ця гарантія не порушує ваші права, передбачені законами про захист прав споживачів. Якщо вам необхідна додаткова інформація або ви хочете скористатися гарантією, відвідайте веб-сайт www.philips.com/support.

Замовлення частин та аксесуарів

Якщо потрібно замінити чи придбати частини до пристрою, зверніться до дилера Philips або відвідайте вебсайт www.philips.com/support. Якщо у вас виникли проблеми з придбанням частин, зверніться до Центру обслуговування клієнтів Philips у своїй країні.

주의 사항

본 제품을 사용하기 전에 이 사용 설명서를 주의 깊게 읽고 나중에 참조할 수 있도록 잘 보관하십시오.

최고의 성능을 위해 청정기를 최신 버전으로 업그레이드하는 것이 좋습니다. 이 업그레이드는 Air+ 앱을 통해 가능합니다.

위험

- 물, 기타 액체 또는 (가연성) 세제로 제품을 청소하거나 이러한 액체가 제품 안에 들어가게 하지 마십시오. 감전 또는 화재의 위험이 있습니다.
- 살충제나 방향제 같은 가연성 소재를 제품 주변에 분사하지 마십시오.

경고

- 제품에 전원을 연결하기 전에, 제품에 표시된 전압과 사용 지역의 전압이 일치하는지 확인하십시오.
- 전원 코드가 손상된 경우, 안전을 위해 필립스 공인 서비스 센터 또는 필립스 서비스 지정점에 의뢰하여 교체하십시오.
- 만약 어댑터나 전원 코드 또는 제품이 손상되었을 경우에는 제품을 사용하지 마십시오.
- 제품과 함께 동봉된 승인된 어댑터(KA1201A-2400500EU)만 사용하십시오.
- 8세 이상의 아이들과 신체적인 감각 및 정서적인 능력이 떨어지거나 경험과 지식이 풍부하지 않은 성인이 이 제품을 사용하려면 제품 사용과 관련하여 안전하게 사용할 수 있도록 지시사항을 충분히 숙지한 사람의 도움을 받아야 합니다.
- 어린이가 제품을 가지고 놀지 않도록 합니다.
- 어린이가 혼자 제품 청소나 정비를 하지 않도록 하십시오.
- 공기 배출구 위 또는 공기 흡입구의 앞에 물건을 놓는 등 공기 흡입구 및 배출구를 막지 마십시오.
- 이물질이 공기 배출구를 통해 제품 안으로 들어가지 않도록 하십시오.
- 최대 출력 전력이 100mW EIRP 이하인 2.4GHz에서 802.11b/g/n 기반의 표준 WiFi 인터페이스.
- RF 출력이 10mW EIRP 이하인 경우 주파수 2.4GHz의 Bluetooth 버전 5.0(LE).

주의

- 이 제품은 환기구, 진공 청소기 또는 요리 중 사용하는 후드나 환풍기의 대용으로 사용할 수 없습니다.
- 제품을 항상 물기가 없고 안정적이고 평평하며 수평인 곳에 놓고 사용하십시오.
- 제품 주변으로 20cm 이상의 여유 공간을 남기고 위쪽으로 30cm의 여유 공간을 남겨두십시오.
- 제품 위에 앉거나 서지 마십시오. 제품 위에 물건을 올려 놓지 마십시오.
- 제품에 응축된 물이 떨어지지 않도록 제품을 에어컨 바로 아래 두지 마십시오.
- 이 제품을 위해 특별 설계된 정품 필립스 필터만 사용하십시오. 다른 필터는 사용하지 마십시오.
- 필터가 연소되면 돌이킬 수 없는 위험이 발생하거나 다른 사람의 생명이 위태로워질 수 있습니다. 필터를 연료 및 비슷한 목적으로 사용하지 마십시오.
- 제품, 특히 공기 흡입구 및 배출구를 단단한 물건으로 두드리지 마십시오.
- 공기 배출구 또는 흡입구에 손가락을 넣지 마십시오. 부상을 입거나 제품이 오작동할 수 있습니다.

- 연막 살충제, 화학성 기름, 향료 및 기타 화학 성분의 가스가 있는 곳에서는 이 제품을 사용하지 마십시오.
- 가스 제품, 난방기 및 벽난로 근처에서 제품을 사용하지 마십시오.
- 제품을 옮기거나, 청소하거나, 필터를 교체하거나 기타 유지보수를 수행할 경우 항상 공기 청정기를 먼저 끈 다음 어댑터를 벽면 콘센트에서 분리하십시오.
- 이 제품은 일반적인 작동 환경에서 가정용으로 사용하는 제품입니다.
- 욕실, 화장실이나 주방 또는 온도 차이가 큰 방과 같이 지나치게 주변 온도가 높은 곳에서는 제품을 사용하지 마십시오.
- 이 제품은 일산화탄소(CO) 또는 라돈(Rn)을 제거하지 않습니다. 이 제품은 연소 방식 및 위험 화학물질이 있는 사고의 경우 안전 장치로 사용할 수 없습니다.

간략화된 EU 적합성 선언

이에 따라 DAP B.V.는 무선 장비 유형 AC0651이 Directive 2014/53/EU를 준수함을 선언합니다. EU 적합성 선언서의 전문은 다음 링크에서 확인할 수 있습니다
www.philips.com.

공기 청정기

필립스 제품을 구입해 주셔서 감사합니다!

필립스가 드리는 지원 혜택을 받으실 수 있도록 www.philips.com/support에서 제품을 등록하십시오.

제품 개요

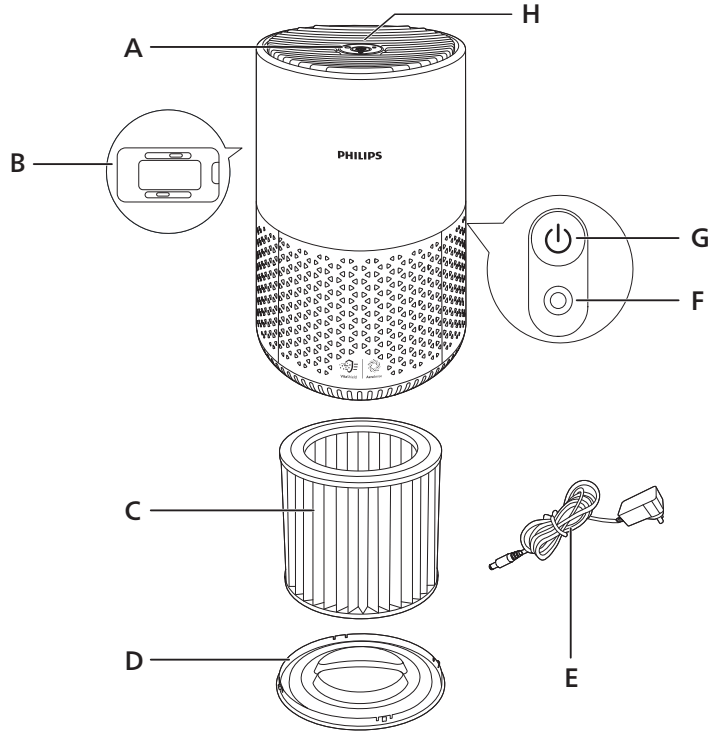

A	공기 배출구	E	어댑터(KA1201A-2400500EU)
B	공기 상태 센서	F	전원 콘센트
C	NanoProtect HEPA 및 프리필터(FY0611)	G	전원 버튼
D	베이스	H	제어판

조절 장치 개요

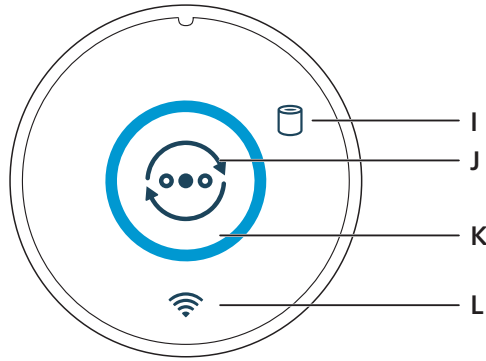

I 필터 교체 경고등

K 공기 상태 링

J 모드 전환 버튼

L Wi-Fi 표시등

시작하기

필터 설치하기

사용하기 전 필터의 포장재를 모두 제거하십시오.

참고: 필터를 설치하기 전에 공기 청정기가 전원 콘센트에서 분리되어야 합니다.

- 1 베이스를 시계 반대방향으로 돌려 제품에서 분리하십시오. 제품에서 필터를 당겨 꺼내십시오.

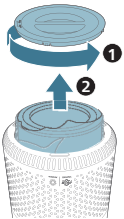

- 2 공기 청정기 필터의 모든 포장재를 제거하십시오.

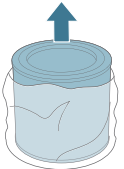

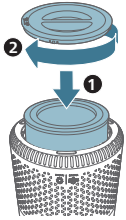

- 3 필터를 제품에 다시 넣으십시오. 베이스를 다시 부착하고 시계 방향으로 돌려 베이스를 고정하십시오.

Wi-Fi 표시등 이해하기

Wi-Fi 아이콘 상태

주황색으로 깜박임

주황색으로 켜짐

하얀색으로 깜박임

하얀색으로 켜짐

끄기

Wi-Fi 연결 상태

스마트폰에 연결 중

스마트폰에 연결됨

서버에 연결 중

서버에 연결됨

Wi-Fi 기능 비활성화됨

Wi-Fi 연결



최초로 Wi-Fi 연결 설정

- 1 필립스 “Air+” 앱을 App Store 또는 Google Play에서 다운로드하고 설치하십시오.
- 2 공기 청정기를 전원 콘센트에 연결하고 전원 버튼을 눌러 공기 청정기를 켜십시오.
 - Wi-Fi 표시등 이 처음에 주황색으로 깜박입니다.
- 3 스마트폰 또는 태블릿이 Wi-Fi 네트워크에 연결되어 있는지 확인하십시오.

참고: 원활한 페어링을 위해 스마트폰의 Bluetooth 기능을 활성화하십시오.
- 4 필립스 “Air+” 앱을 실행하고 “장치 추가”를 클릭하거나 화면의 “+” 버튼을 누르십시오. 화면의 지침에 따라 공기 청정기를 네트워크에 연결하십시오.

참고:

이 지침은 공기 청정기를 처음으로 설정할 때에만 유효합니다. 네트워크가 변경되었거나 설정을 다시 (보기 'Wi-Fi 연결 재설정') 수행해야 하는 경우 “Wi-Fi 연결 재설정” 장을 참조하십시오.

스마트폰이나 태블릿에 두 개 이상의 공기 청정기를 연결해야 하는 경우 지침을 하나씩 수행하십시오.

스마트폰 또는 태블릿과 공기 청정기 사이의 거리가 장애물 없이 10m 이내여야 합니다.

Wi-Fi 연결 재설정

- 1 공기 청정기를 전원 콘센트에 연결하고 버튼을 눌러 공기 청정기를 켜십시오.
- 2 신호음이 들릴 때까지 버튼을 3초간 누르십시오.
 - 공기 청정기가 페어링 모드로 전환됩니다.

- Wi-Fi 표시등 이 주황색으로 깜박입니다.
- 3 “처음으로 Wi-Fi 연결 설정” 섹션의 3~4단계를 따르십시오.

전원 연결

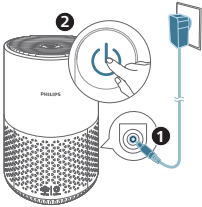

경고: 감전 위험이 있습니다. AC 전원 코드를 뽑을 때는 항상 콘센트에서 플러그를 뽑아야 합니다. 코드를 잡아당겨 뽑아서는 안 됩니다.



전원 어댑터를 다음에 연결합니다.

- 우선 제품의 전원 콘센트에 연결합니다.
- 다음으로 벽면 콘센트에 연결합니다.

공기 청정기 사용하기





켜기 및 끄기

참고: 최적의 청정 성능을 위해 문과 창문을 닫으십시오.

- 1 공기 청정기 후면의 전원 버튼 을 눌러서 켜십시오.
 - 공기 청정기는 기본으로 자동 모드에서 작동합니다.
- 2 전원 버튼 을 다시 누르면 공기 청정기가 꺼집니다.

모드 설정 변경

모드 전환 버튼 을 눌러 자동 모드, 터보 모드, 중간 모드 또는 취침 모드를 선택할 수 있습니다. 공기 상태 링의 밝기는 현재 작동 모드를 반영합니다.

- 자동 모드:
 -  버튼 켜짐, 밝기 자동 조정, 흰색 링 켜짐
- 터보 모드:
 -  버튼 꺼짐, 가장 높은 수준의 밝기
- 중간 모드:
 -  버튼 꺼짐, 중간 수준의 밝기
- 대기 모드:
 -  버튼 꺼짐, 가장 낮은 수준의 밝기



자동 모드에서는 제품이 주변 공기 상태에 따라 팬 속도를 자동으로 조정합니다.

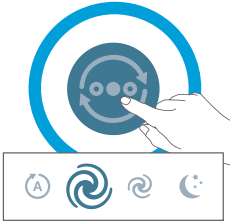

터보 모드에서는 공기 청정기가 최고 속도로 작동합니다.



중간 모드에서는 공기 청정기가 중간 속도로 작동합니다.

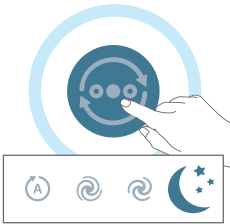

취침 모드에서는 제품이 낮은 속도로 조용히 작동합니다.

공장 초기화

공기 청정기를 재설정하여 기본 상태로 돌아갑니다.

기본 네트워크나 필립스 계정이 변경된 경우 Wi-Fi 연결을 재설정하세요.

- 신호음이 들릴 때까지 및 버튼을 10초간 동시에 누릅니다.

청소

참고: 표백제나 알코올과 같은 연마성, 강력 또는 가연성 세제를 제품 청소에 사용하지 마십시오.

청소 일정

빈도
필요시

청소 방법

부드럽고 마른 천으로 제품 표면 닦기

공기 배출구 커버 청소

4주에 한 번

필터 표면 청소

공기 청정기 본체 청소

먼지가 쌓이지 않도록 정기적으로 공기 청정기의 안팎을 청소하십시오.

- 1 부드럽고 마른 천으로 공기 청정기의 안팎을 청소하십시오.
- 2 공기 배출구도 부드럽고 마른 천으로 청소할 수 있습니다.

공기 입자 센서 청소

제품이 제대로 작동하려면 2개월마다 공기 입자 센서를 청소하십시오.

참고:

먼지가 많은 환경에서 공기 청정기를 사용하는 경우 더 자주 청소해야 할 수 있습니다.

실내 습도가 매우 높을 경우 공기 입자 센서에 응결이 발생할 수 있으며, 공기 상태가 실제로 좋더라도 공기질 표시등에 공기 상태가 더 나빠졌다고 표시될 수 있습니다. 이 경우 공기 입자 센서를 청소하십시오.

- 1 공기 청정기를 끄고 전원 콘센트에서 분리하십시오.
- 2 공기 상태 센서 커버를 엽니다.

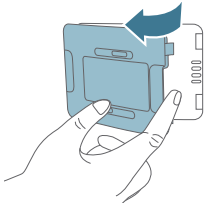

- 3 젖은 면봉으로 공기 입자 센서를 청소합니다.
- 4 마른 면봉으로 모든 부품을 완전히 말립니다.



5 공기 상태 센서를 닫습니다.

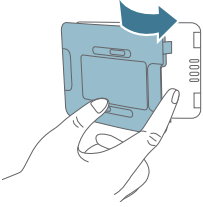

필터 표면 청소

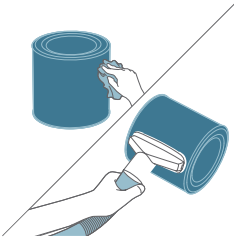

필터 표면을 부드럽고 젖은 천으로 닦거나 필터 표면을 진공 청소기로 청소하십시오.

참고: 고출력/산업용 진공 청소기를 사용할 경우 필터가 손상될 수 있습니다.

필터 교체

건강한 공기 보호 잠금 이해

이 제품에는 제품 작동 시 NanoProtect 필터가 최적의 상태를 유지할 수 있도록 건강한 공기 보호 잠금 기능이 장착되어 있습니다. 필터의 수명이 거의 끝나면 필터 교체 경고등()이 켜지고 교체가 필요하다는 사실을 알려줍니다.

필터 교체

참고:

필터는 세척 및 재사용이 불가능합니다.

필터를 교체하기 전에 항상 공기 청정기를 끄고 전원 콘센트에서 분리하십시오.

- 1 베이스를 시계 반대방향으로 돌려 제품에서 분리하십시오. 제품에서 필터를 당겨 꺼내십시오.

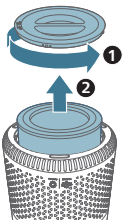

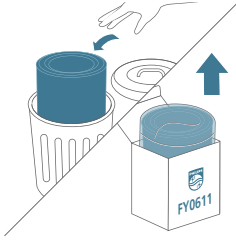

2 사용한 필터를 떼기하십시오.

3 새 필터의 모든 포장재를 제거하십시오.

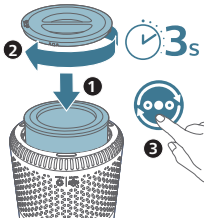
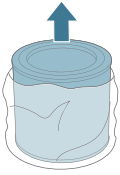

4 필터를 제품에 넣으십시오. 베이스를 다시 부착하고 시계 방향으로 돌려 베이스를 고정하십시오.

5 공기 청정기 플러그를 전원 콘센트에 연결하십시오.

6 전원 버튼  을 눌러 제품을 켜십시오.

7  을 3초 정도 길게 눌러 필터 수명 카운터를 재설정합니다.

8 필터를 교체한 후에는 손을 깨끗하게 씻으십시오.

필터 재설정

필터 교체 경고등()이 화면에 표시되기 전에도 필터를 교체할 수 있습니다. 필터를 교체한 후 필터 수명 카운터를 수동으로 재설정해야 합니다.

1 전원 버튼  을 눌러 제품을 켜십시오.

2 전원을 켜고 10초 이내에 모드 전환 버튼  을 5초간 길게 눌러 필터 수명 카운터를 재설정합니다.

보관

1 공기 청정기를 끄고 전원 콘센트에서 분리하십시오.

2 공기 청정기 및 필터 (보기 '청소') 표면을 청소하십시오.

3 보관하기 전에 모든 부품을 자연 건조하십시오.

4 필터를 진공 비닐 봉투로 감싸십시오.

5 공기 청정기 및 필터를 시원하고 건조한 장소에 보관하십시오.

6 필터를 다룬 후에는 항상 손을 깨끗하게 씻으십시오.

문제 해결

이 장은 제품을 사용하면서 일반적으로 경험하게 되는 문제와 그 해결 방법을 제시합니다. 아래의 정보를 참조해도 문제를 해결할 수 없는 경우에는 해당 지역 고객 상담실로 문의하십시오.

문제점	가능한 해결책
전원에 연결되어 있어도 제품이 작동하지 않습니다.	필터 교체 경고등이 깜박이고 있지만 해당 필터를 아직 교체하지 않았습니다. 그 결과, 제품이 잠겼습니다. 이 경우에는 필터를 교체하고 필터 수명 카운터를 재설정하십시오.
공기 배출구로 배출되는 공기 흐름이 이전보다 확연히 약해졌습니다.	필터 표면이 더럽습니다. 필터 (보기 '청소') 표면을 청소하십시오.
제품을 오래 작동했음에도 공기의 질이 나아지지 않습니다.	포장재가 필터에서 제거되었는지 확인하십시오. 필터가 제대로 설치되었는지 확인하십시오. 방의 크기가 크거나 바깥 공기의 질이 좋지 않습니다. 공기 청정기를 작동할 때에는 최적의 청정기 성능을 위해 문과 창문을 닫으십시오. 담배 연기, 요리, 향과 같은 실내 오염원이 있습니다. 필터가 수명의 끝에 도달했습니다. 필터를 새 것으로 교체하십시오.
제품에서 이상한 냄새가 납니다.	본 제품을 처음 몇 차례 사용할 때는 플라스틱 냄새가 날 수 있습니다. 이는 정상적인 현상입니다. 하지만 필터를 제거했음에도 제품에서 탄 냄새가 날 경우에는 필립스 대리점이나 필립스 공인 서비스 센터에 문의하십시오. 실내 가스 흡입으로 인해 잠시 사용한 필터에서 냄새가 날 수 있습니다. 반복 사용을 위해 필터를 직사광선에 두고 다시 활성화하는 것이 좋습니다. 냄새가 계속 나는 경우 필터를 교체하십시오.
제품이 매우 시끄럽습니다.	필터 포장재가 제거되었는지 확인하십시오. 공기의 질이 불량한 경우 제품이 고속으로 작동하기 때문에 더 큰 소음이 발생합니다. 제품을 밤에 침실에서 사용하는 경우 취침 모드를 선택하십시오. 공기 배출구에 이물질이 떨어지면 비정상적으로 큰 소리가 발생합니다. 이물질을 제품 바깥으로 빼려면 제품을 즉시 끄거나 제품을 뒤집어보십시오.
필터를 이미 교체했는데 계속 교체 경고등이 표시됩니다.	필터 수명 카운터를 재설정하지 않았을 수 있습니다. 제품을 켜세요. 모드 전환 버튼(☺)을  이 사라질 때까지 3초간 길게 누르십시오.
Wi-Fi 설정이 되지 않습니다.	제품이 연결되어 있는 라우터가 듀얼 밴드이고 현재 2.4GHz 네트워크에 연결되어 있지 않은 경우 같은 라우터(2.4GHz)의 다른 대역으로 전환하고 청정기를 다시 페어링하십시오. 5GHz 네트워크는 지원되지 않습니다. 웹 인증 네트워크는 지원되지 않습니다. 제품이 Wi-Fi 라우터 범위 내에 있는지 확인하십시오. 공기 청정기를 Wi-Fi 라우터 근처에 두십시오.

네트워크 이름이 올바른지 확인하십시오. 네트워크 이름은 대소문자를 구분합니다.

Wi-Fi 암호가 올바른지 확인하십시오. 암호는 대소문자를 구분합니다.

“Wi-Fi 연결” 창의 지침에 따라 설정을 다시 시도하십시오.

Wi-Fi 연결은 전자기장 또는 기타 간섭으로 인해 중단될 수 있습니다. 제품의 간섭을 일으킬 수 있는 다른 전자 장치에 가까이 두지 마십시오.

모바일 장치가 비행기 탑승 모드인지 확인하십시오. Wi-Fi 네트워크에 연결할 때 비행기 탑승 모드가 비활성화되었는지 확인하십시오.

자세한 최신 문제해결 팁은 앱의 도움말을 참조하십시오.

고지

EMF(전자기장)

이 제품은 EMF(전자기장) 노출과 관련된 해당 표준 및 규정을 준수합니다.

재활용



이 기호는 이 제품을 일반 가정용 쓰레기와 함께 버리면 안 된다는 것을 의미합니다(2012/19/EU).

해당 국가의 전기/전자 제품 분리 수거 규칙에 따라 버리십시오. 올바른 제품 폐기를 통해 환경 및 인류의 건강을 유해한 영향으로부터 보호할 수 있습니다.

품질 보증 및 지원

Versuni는 이 제품에 대해 구매 시점으로부터 2년간 보증을 제공합니다. 제품을 잘못된 방법으로 사용하거나 부실한 유지관리로 인해 결함이 발생한 경우 이 보증은 유효하지 않습니다. 당사의 보증은 법에서 정하는 소비자로서 귀하의 권리에 영향을 미치지 않습니다. 보다 자세한 정보가 필요하거나 보증을 적용 받으려면 당사 웹사이트 www.philips.com/support를 방문해 주시기 바랍니다.

부품 또는 액세서리 주문

부품을 교체해야 하거나 추가 부품을 구입하려는 경우 필립스 대리점을 방문하시거나 www.philips.com/support를 방문하십시오.

부품을 구입하는 데 문제가 있는 경우 해당 지역의 필립스 고객 상담실로 문의하십시오.

هام

اقرأ دليل المستخدم هنا بعناية قبل استخدام الجهاز واحتفظ به للرجوع إليه مستقبلاً.
لضمان أفضل أداء، يُرجى الحرص على ترقية جهاز تنقية الهواء إلى أحدث إصدار. يمكنك إجراء الترقية عبر تطبيق Air+.

خطر

- لا تستخدم المياه أو أي سائل آخر أو مواد تنظيف (قابلة للاشتعال) لتنظيف الجهاز، ولا تدعها تتسرب إلى داخل الجهاز، وذلك لتفادي حدوث صدمة كهربائية و/أو نشوب حريق.
- لا تترسب أي مواد قابلة للاشتعال، مثل مبيدات الحشرات أو العطور بالقرب من الجهاز.

تحذير

- تحقق من أن الفولتية المشار إليها على الجهاز تتوافق مع فولتية الطاقة المحلية قبل توصيل الجهاز.
- إذا كان سلك الطاقة الرئيسية تالفاً، فيجب استبداله من قبل Philips أو مركز خدمة معتمد من Philips أو أشخاص مؤهلين لتجنب أي خطر.
- لا تستخدم الجهاز إذا كان المحوّل أو سلك الطاقة الرئيسية أو الجهاز نفسه تالفاً.
- لا تستخدم سوى المحوّل المعتمد (KA1201A-2400500EU) والمزوّد مع الجهاز.
- يمكن استخدام هذا الجهاز من قبل الأطفال الذين يبلغون 8 سنوات من العمر وما فوق والأشخاص الذين يعانون نقصاً في القدرات الجسدية أو الحسية أو العقلية أو أولئك الذين تنقصهم الخبرة أو المعرفة، في حال تم الإشراف عليهم أو إعطاؤهم إرشادات تتعلق باستخدام الجهاز بطريقة آمنة وإنا كانوا يفهمون المخاطر المرتبطة به.
- يمنع على الأطفال اللعب بالجهاز.
- يجب ألا يقوم الأطفال بتنظيف الجهاز أو صيانته من دون إشراف.
- لا تقم بسدّ مدخل الهواء ومخرجه، على سبيل المثال، من خلال وضع أغراض على مخرج الهواء أو أمام مدخله.
- تأكد من عدم وقوع أي أجسام غريبة داخل الجهاز عبر مخرج الهواء.
- تستند واجهة WiFi القياسية إلى 802.11b/g/n على تردد 2,4 جيجاهرتز مع قدرة إخراج قصوى لا تتجاوز 100 ميلي واط من القيمة المكافئة لطاقة الإشعاع المتجانس اتجاهياً (EIRP).
- إصدار Bluetooth 5.0 (LE) على تردد يبلغ 2,4 جيجاهرتز مع إخراج تردد لاسلكي يقل عن 10 ميلي واط من القيمة المكافئة لطاقة الإشعاع المتجانس اتجاهياً (EIRP).

تنبيه

- لا يُعتبر هذا الجهاز بديلاً للتهوية المناسبة أو للتنظيف العادي بواسطة المكنسة الكهربائية أو لاستخدام شفاط أو مروحة شفط أثناء الطهو.
- ضع الجهاز واستخدمه دائماً على سطح جاف وثابت ومستو وأفقي.
- اترك مساحة خالية تبلغ 20 سم على الأقل حول الجهاز و30 سم على الأقل فوق الجهاز.
- لا تجلس أو تقف على الجهاز. لا تضع أي غرض على سطح الجهاز.
- لا تضع الجهاز مباشرة تحت مكيف هواء، وذلك لتفادي تساقط المياه المكتتفة عليه.
- لا تستخدم سوى الفلتر الأصلي من Philips المصنّع خصيصاً لهذا الجهاز. لا تستخدم أي فلتر أخرى.
- قد يتسبّب احتراق الفلتر بمخاطر بشرية غير قابلة للعلاج و/أو قد يعرض حياة الآخرين للخطر. لا تستخدم الفلتر كمزود وقود أو لأغراض مماثلة.
- تجنب ضرب الجهاز (وبشكل خاص مدخل الهواء ومخرجه) بأجسام صلبة.

- لا تضع أصابعك أو أي أغراض في مدخل الهواء أو مخرجه لتفادي التعرض لأي إصابة جسدية أو تعطل الجهاز.
- لا تستخدم هذا الجهاز إذا سبق أن استخدمت مواد طارئة للحشرات تصدر دخاناً في الداخل، أو في الأماكن التي تحتوي على بقايا من الزيت أو بخور مشتعل أو أدخنة كيميائية.
- لا تستخدم الجهاز بالقرب من الأجهزة التي تعمل على الغاز أو أجهزة التدفئة أو المواقد.
- أوقف تشغيل جهاز تنقية الهواء أولاً، ثم افصل المحوّل عن مأخذ الطاقة في الحائط، عندما تريد نقل الجهاز أو تنظيفه أو استبدال الفلاتر أو القيام بأعمال صيانة أخرى.
- هذا الجهاز معدّ للاستخدام المنزلي فقط ضمن حالات التشغيل العادية.
- لا تستخدم الجهاز في أماكن رطبة أو في أماكن تكون فيها درجات الحرارة المحيطة مرتفعة، مثل الحمام أو المراحيض أو المطبخ أو في غرفة تشهد تقلبات كبيرة في درجة الحرارة.
- لا يزيل الجهاز أحادي أكسيد الكربون (CO) أو غاز الرادون (Rn). لا يمكن استخدامه كجهاز أمان في حال وقوع حوادث نتيجة لعمليات الاحتراق والمواد الكيميائية الخطرة.

إعلان التوافق الخاص بالاتحاد الأوروبي المبسط

تعلن شركة DAP B.V. بموجب هذه الوثيقة أن الجهاز اللاسلكي من النوع AC0651 يتوافق مع توجيه الاتحاد الأوروبي 2014/53/EU. يمكن العثور على النص الكامل لإعلان التوافق الخاص بالاتحاد الأوروبي على العنوان التالي عبر الإنترنت: www.philips.com.

جهاز تنقية الهواء الخاص بك

تهانينا على شرائك المنتج، ومرحباً بك في Philips!
للاستفادة بالكامل من الدعم الذي تقدمه Philips، قم بتسجيل منتجك في www.philips.com/support.

نظرة عامة على المنتج

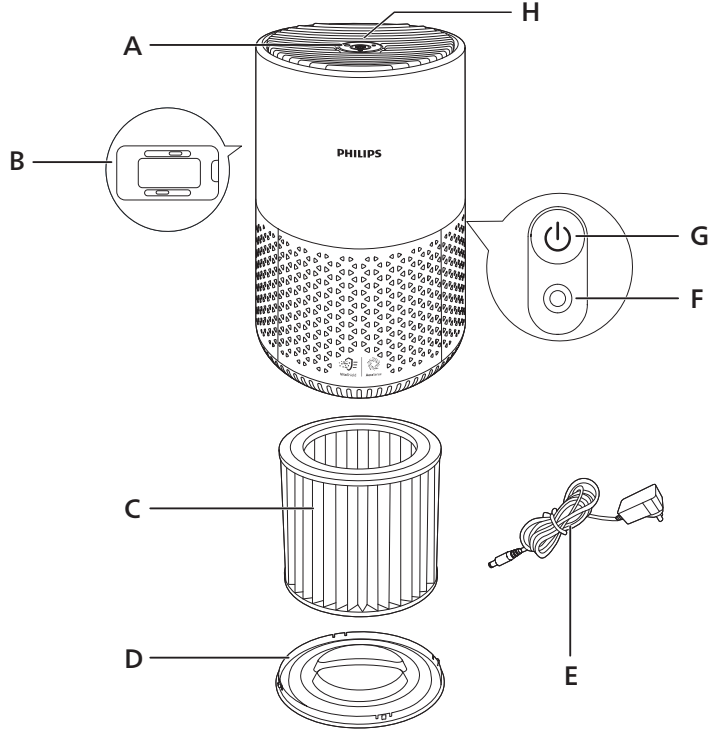

أ	مخرج الهواء	هـ	محوّل (KA1201A-2400500EU)
ب	مستشعر جودة الهواء	ف	مقيس الطاقة
ج	فلتر NanoProtect HEPA و فلتر أولي (FY0611)	غ	الزر تشغيل/إيقاف تشغيل
د	القاعدة	ح	لوحة التحكم

نظرة عامة على عناصر التحكم

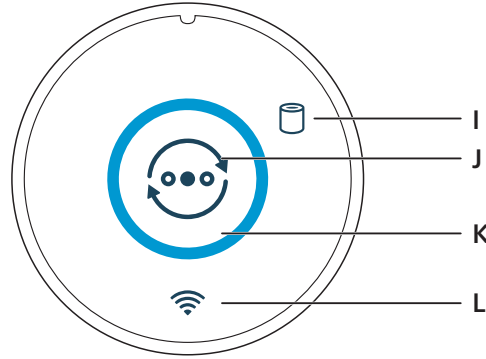

حلقة جودة الهواء

ك

تنبيه لاستبدال الفلتر

ط

Wi-Fi مؤشر

ل

زر تبديل الوضع

ي

بدء الاستخدام

تركيب الفلتر

أزل كل التغليف عن الفلتر قبل استخدامه.

ملاحظة: تأكد من فصل جهاز تنقية الهواء عن المأخذ الكهربائي قبل تركيب الفلتر.

1 أدير القاعدة بعكس اتجاه عقارب الساعة لفصلها عن الجهاز. أخرج الفلتر من الجهاز.

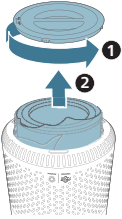

2 أزل كل مواد التغليف عن فلتر تنقية الهواء.

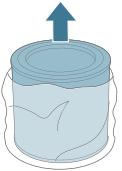

3 أعد الفلتر إلى الجهاز. وأعد توصيل القاعدة وأدبرها باتجاه عقارب الساعة لتثبيتها.

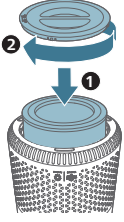

فهم مؤشر Wi-Fi

حالة رمز Wi-Fi

حالة اتصال Wi-Fi

يومض باللون البرتقالي	الاتصال بالهاتف الذكي
ثابت باللون البرتقالي	متصل بالهاتف الذكي
يومض باللون الأبيض	يتم الاتصال بالخادم
يضيء باللون الأبيض الثابت	متصل بالخادم
متوقف عن التشغيل	وظيفة Wi-Fi معطلة

اتصال Wi-Fi

إعداد اتصال Wi-Fi للمرة الأولى

- 1 قم بتنزيل تطبيق "Air+" من متجر App Store أو Google Play.
- 2 ضع مقبس جهاز تنقية الهواء في مأخذ الطاقة واضغط على زر الطاقة لتشغيله.
- يومض مؤشر Wi-Fi باللون البرتقالي للمرة الأولى.
- 3 تأكد من أن هاتفك الذكي أو الجهاز اللوحي متصلان بنجاح بشبكة Wi-Fi.

ملاحظة: قم بتمكين ميزة Bluetooth على هاتفك الذكي لضمان الاقتران السلس.

- 4 شغّل تطبيق "Air+" من Philips وانقر فوق "إضافة جهاز" أو اضغط على الزر "+" على الشاشة. اتبع الإرشادات التي تظهر على الشاشة لتوصيل جهاز تنقية الهواء بالشبكة.

ملاحظة:

هذا الإرشاد صالح أثناء إعداد جهاز تنقية الهواء للمرة الأولى فقط. في حال تم تغيير الشبكة أو ظهرت الحاجة إلى إجراء الإعداد من جديد (انظر إعادة تعيين اتصال Wi-Fi)، فراجع الفصل "إعادة تعيين اتصال Wi-Fi".

إذا أردت توصيل أكثر من جهاز تنقية هواء واحد بهاتفك الذكي أو الجهاز اللوحي، فعليك توصيل جهاز تلو الآخر.

احرص على أن تكون المسافة بين هاتفك الذكي أو الجهاز اللوحي وجهاز تنقية الهواء أقل من 10 أمتار وخالية من أي عوائق.

إعادة تعيين اتصال Wi-Fi

- 1 ضع مقبس جهاز تنقية الهواء في مأخذ الطاقة واضغط على لتشغيله.
- 2 اضغط لمدة 3 ثوان حتى تسمع إشارة صوتية.



- ينتقل جهاز تنقية الهواء إلى وضع الإقران.
- يومض مؤشر Wi-Fi باللون البرتقالي.
- 3 أتبع الخطوات 3 و 4 في قسم "إعداد اتصال Wi-Fi للمرة الأولى".

توصيل الطاقة

تحذير: خطر حدوث صدمة كهربائية! عندما تقوم بفصل الطاقة عن كبل طاقة التيار المتناوب اسحب القابس من المأخذ دائماً. لا تسحب الكبل أبداً.

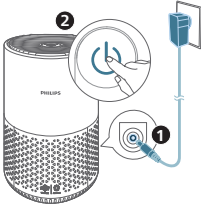

قم بتوصيل محوّل الطاقة إلى:

- أولاً، مأخذ الطاقة في الجهاز.
- ثم، مأخذ الطاقة في الحائط.

استخدام جهاز تنقية الهواء

التشغيل وإيقاف التشغيل

ملاحظة: للاستفادة من أقصى درجات التنقية، أغلق الأبواب والنوافذ.

- 1 اضغط على زر الطاقة (⏻) في الجهة الخلفية من جهاز تنقية الهواء لتشغيله.
- يعمل جهاز تنقية الهواء في الوضع التلقائي بشكل افتراضي.
- 2 اضغط على زر الطاقة (⏻) من جديد لإيقاف تشغيل جهاز تنقية الهواء.

تغيير إعداد الوضع

يمكنك اختيار الوضع التلقائي أو وضع السرعة القصوى أو وضع السكون أو الوضع المتوسط من خلال الضغط على زر تبديل الوضع (⏻). يعكس سطوع حلقة جودة الهواء وضع التشغيل الجاري:

- الوضع التلقائي: (⏻)
- تشغيل الزر، الوضع التلقائي من السطوع، تشغيل حلقة الضوء البيضاء
- وضع السرعة القصوى: (⏻)
- إيقاف تشغيل الزر، أعلى مستوى من السطوع
- الوضع المتوسط: (⏻)
- إيقاف تشغيل الزر، مستوى متوسط من السطوع
- وضع السكون: (⏻)
- إيقاف تشغيل الزر، أدنى مستوى من السطوع

في الوضع التلقائي، يضبط الجهاز سرعة المروحة تلقائيًا بما يتناسب مع جودة الهواء المحيط.

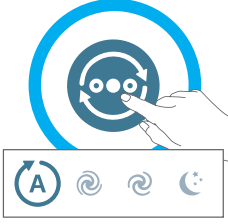

في وضع السرعة القصوى، يعمل جهاز تنقية الهواء على أعلى مستوى سرعة.

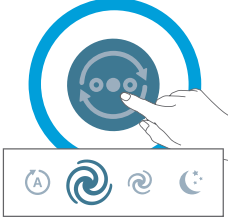

في الوضع المتوسط، يعمل جهاز تنقية الهواء على سرعة متوسطة.



في وضع السكون، يعمل جهاز تنقية الهواء بهدوء على سرعة منخفضة.

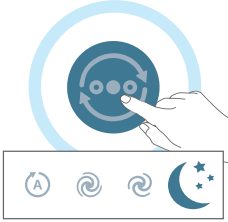

إعادة التعيين إلى إعدادات المصنع

أعد تعيين جهاز تنقية الهواء للعودة إلى الحالة الافتراضية.

أعد تعيين اتصال الـ Wi-Fi عند تغيير الشبكة الافتراضية أو حساب Philips.

- اضغط على زر  و زر  في الوقت نفسه لمدة 10 ثوانٍ حتى تسمع إشارة صوتية.

التنظيف

ملاحظة: لا تستخدم أبداً أي مواد تنظيف كاشطة أو قوية أو قابلة للاشتعال، مثل مادة التبييض أو الكحول لتنظيف أي جزء من الجهاز.

جدول التنظيف

التردد

عند الضرورة

طريقة التنظيف

امسح سطح الجهاز بقطعة قماش ناعمة وجافة

تنظيف غطاء منفذ الهواء

نظف سطح الفلتر

مرة كل أربعة أسابيع

تنظيف هيكل جهاز تنقية الهواء

يجب تنظيف جهاز تنقية الهواء من الداخل والخارج بانتظام لمنع تراكم الغبار.

- 1 استخدم قطعة قماش ناعمة وجافة لتنظيف جهاز تنقية الهواء من الداخل والخارج.
- 2 يمكنك أيضاً تنظيف مخرج الهواء بقطعة قماش جافة وناعمة.

تنظيف مستشعر الجسيمات

نظف مستشعر الجسيمات كل شهرين للاستمتاع بأداء مثالي للجهاز.

ملاحظة:

في حال استخدام جهاز تنقية الهواء في بيئة مليئة بالغبار، قد تحتاج إلى تنظيفه بوتيرة أعلى.

إذا كان مستوى الرطوبة في الغرفة مرتفعاً جداً، فقد تتكاثف المياه على مستشعر الجسيمات، وقد يشير ضوء جودة الهواء إلى جودة هواء أدنى، حتى وإن كانت جودة الهواء جيدة فعلياً. إذا كانت هذه هي الحالة، فنظف مستشعر الجسيمات.

- 1 أوقف تشغيل جهاز تنقية الهواء وافصله عن مأخذ الطاقة.
- 2 افتح غطاء مستشعر جودة الهواء.

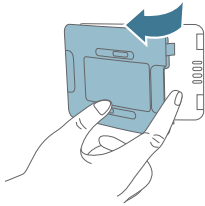

- 3 نظف مستشعر الجسيمات بواسطة عود أنن من القطن رطب.
- 4 جفف كل الأجزاء جيداً باستخدام عود أنن من القطن جاف.



- 5 أغلق مستشعر جودة الهواء.

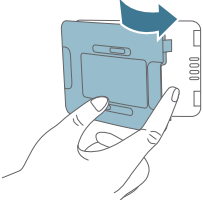

تنظيف سطح الفلتر

امسح سطح الفلتر بواسطة قطعة قماش رطبة وناعمة أو نظف سطح الفلتر بمكنسة كهربائية.

ملاحظة: في حال استخدمت مكنسة كهربائية عالية الطاقة/صناعية، فقد تحدث ضرراً بالفلتر.

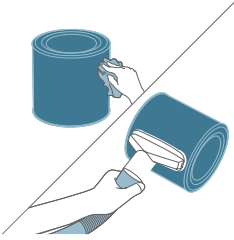

استبدال الفلتر

فهم وظيفة قفل حماية الهواء الصحي

تم تزويد هذا الجهاز بقفل حماية الهواء الصحي للتأكد من أن فلتر NanoProtect في حالة مثالية عندما يكون الجهاز قيد التشغيل. عندما توشك صلاحية الفلتر على الانتهاء، يُضيء منبته استبدال الفلتر (🗑️)، للإشارة إلى ضرورة استبداله.

استبدال الفلتر

ملاحظة:

لا يمكن غسل الفلتر أو إعادة استخدامه.

احرص دائماً على إيقاف تشغيل جهاز تنقية الهواء وفصله عن المأخذ الكهربائي قبل استبدال الفلتر.

1 أير القاعدة بعكس اتجاه عقارب الساعة لفصلها عن الجهاز. أخرج الفلتر من الجهاز.

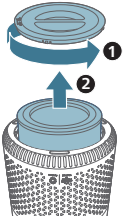

2 تخلّص من الفلتر المستعمل.

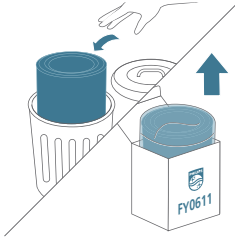

3 أزل كل مواد التغليف عن الفلتر الجديد.

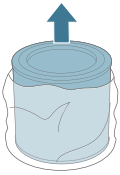

4 ضع الفلتر في الجهاز. ثم أعد تركيب القاعدة وقم بتدويرها باتجاه عقارب الساعة لتثبيتها.

5 ضع قابس جهاز تنقية الهواء في المأخذ الكهربائي.

6 اضغط على زر الطاقة لتشغيل الجهاز.

7 اضغط باستمرار على  لثلاث ثوانٍ لإعادة تعيين عدّاد فترة استهلاك الفلتر.

8 اغسل يديك جيداً بعد استبدال الفلتر.

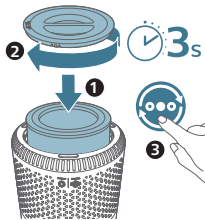

إعادة تعيين الفلتر

يمكنك استبدال الفلتر حتى قبل أن يظهر منبّه استبدال الفلتر () على الشاشة. بعد استبدال فلتر محدد،

يجب إعادة تعيين عدّاد فترة استهلاك الفلتر يدوياً.

1 اضغط على زر الطاقة لتشغيل الجهاز.

2 في غضون 10 ثوانٍ بعد تنشغيل الجهاز، اضغط باستمرار على زر تبديل الوضع  لمدة 5 ثوانٍ لإعادة تعيين

عدّاد فترة استهلاك الفلتر.

التخزين

- 1 أوقف تشغيل جهاز تنقية الهواء وافصله عن مأخذ الطاقة.
- 2 نظّف جهاز تنقية الهواء وسطح الفلتر (انظر 'التنظيف').
- 3 دَع كل القطع لتجفّ بالكامل في الهواء الطلق قبل تخزينها.
- 4 وضّب الفلتر في أكياس بلاستيكية مائعة لدخول الهواء.
- 5 خزّن جهاز تنقية الهواء والفلتر في مكان بارد وجاف.
- 6 اغسل دائماً يديك جيداً بعد استخدام الفلتر.

استكشاف الأخطاء وإصلاحها

يلخص هذا الفصل المشاكل الأكثر شيوعاً التي قد تصادفها عند استخدام الجهاز. إذا لم تساعد المعلومات التالية على حل مشكلتك، فيمكنك الاتصال بمركز خدمة المستهلك في بلدك.

المشكلة	الحل المحتمل
الجهاز لا يعمل رغم توصيله بالطاقة.	إنّ منبته استبدال الفلتر قيد التشغيل لكنك لم تستبدل الفلتر المناسب. نتيجة لذلك، تم إقفال الجهاز. في هذه الحالة، استبدل الفلتر وأعد تعيين عداد فترة استهلاك الفلتر.
إنّ تدفق الهواء من مخرج الهواء أضعف بكثير من قبل.	سطح الفلتر متسخ. نظّف سطح الفلتر (انظر 'التنظيف').
لم تتحسن جودة الهواء على الرغم من أن الجهاز يعمل منذ فترة طويلة.	تحقق مما إذا تمت إزالة مواد التغليف عن الفلتر.
	تأكد من أن الفلتر مركب بشكل صحيح.
	مساحة الغرفة واسعة أو جودة الهواء في الخارج رديئة.
	لاستفادة من أقصى درجات التنقية، يُرجى إغلاق الأبواب والنوافذ أثناء تشغيل جهاز تنقية الهواء.
	تحتوي الأماكن الداخلية على مصادر لتلوّث. مثل التدخين والطهو والبخور.
	بلغ الفلتر نهاية صلاحيته. استبدل الفلتر بأخر جديد.
يصدر الجهاز رائحة غريبة.	قد تنبعث رائحة بلاستيك من الجهاز في المرات الأولى لاستخدامه. هذا أمر طبيعي. لكن في حال انبعت رائحة حريق من الجهاز حتى بعد إزالة الفلتر، فاتصل بوكيل Philips أو مركز خدمة معتمد من Philips. قد تصدر رائحة من الفلتر بعد استخدامه لفترة محددة بسبب امتصاص الغازات الداخلية. يوصى بإعادة تنشيط الفلتر من خلال وضعه تحت أشعة الشمس المباشرة للاستخدام المتكرر. إذا بقيت الرائحة، فاستبدل الفلتر.
يصدر الجهاز صوتاً عالياً جداً.	تحقق مما إذا تمت إزالة مواد تغليف الفلتر.
	سيعمل الجهاز بسرعة فائقة عندما تكون جودة الهواء رديئة، ما سيؤدي إلى إصدار مستويات أعلى من الضجيج. عند استخدام الجهاز في غرفة نوم في الليل، حدد خيار السرعة الساكنة.
	في حال سقوط أي غرض في مخرج الهواء، قد يؤدي ذلك أيضاً إلى إصدار أصوات عالية وغريبة. أوقف تشغيل الجهاز على الفور واقلبه رأساً على عقب لإزالة أي غرض غريب منه.

لا يزال الجهاز يشير إلى ضرورة استبدال الفلتر، على الرغم من أنني قد استبدلته بالفعل.

ربما لم تقم بإعادة تعيين عدّاد فترة استهلاك الفلتر. قم بتشغيل الجهاز. ثم اضغط باستمرار على زر تبديل الوضع (⊕) لمدة 3 ثوانٍ حتى يختفي .

فشلت عملية إعداد Wi-Fi.

إذا كان الموجه الذي يتصل به الجهاز نا نطاق مزدوج وهو حالياً غير متصل بشبكة بنطاق 2,4 جيجاهرتز، فيرجى التبديل إلى نطاق آخر على الموجه نفسه (نطاق 5 جيجاهرتز) ومحاولة إقران الجهاز مجدداً. لا يتم دعم الشبكات بنطاق 5 جيجاهرتز.

لا يتم دعم الشبكات التي تحتاج إلى مصادقة الويب.

تحقق مما إذا كان الجهاز ضمن نطاق موجه Wi-Fi. يمكنك محاولة تحديد موقع جهاز تنقية الهواء الأقرب من موجه Wi-Fi.

تحقق مما إذا كان اسم الشبكة صحيحاً. إن اسم الشبكة حساس لحالة الأحرف.

تحقق مما إذا كانت كلمة المرور الخاصة بالشبكة صحيحة. إن كلمة المرور حساسة لحالة الأحرف.

حاول إعداد الجهاز مجدداً وفقاً للإرشادات المذكورة في فصل "اتصال Wi-Fi".

يمكن انقطاع اتصال Wi-Fi بسبب تداخلات كهرومغناطيسية أو تداخلات أخرى. احرص على إبقاء الجهاز بعيداً عن الأجهزة الإلكترونية الأخرى التي قد تسبب تداخلات.

تحقق مما إذا كان الجهاز المحمول في وضع الطيران. احرص على إلغاء تنشيط وضع الطيران عند الاتصال بشبكة Wi-Fi.

راجع قسم التعليمات في التطبيق للحصول على نصائح شاملة ومحدّثة حول استكشاف الأخطاء وإصلاحها.

إشعارات

المجالات الكهرومغناطيسية (EMF)

يتوافق هذا الجهاز مع المعايير والأنظمة المطبقة المتعلقة بالتعرّض للحقول الكهرومغناطيسية.

إعادة التدوير



يشير هذا الرمز إلى أنه يجب عدم التخلص من هذا المنتج مع النفايات المنزلية العادية (2012/19/EU)

اتباع القوانين المعتمدة في بلدك لجمع المنتجات الإلكترونية والكهربائية بطريقة منفصلة. يساعد التخلص من النفايات بطريقة صحيحة في منع العواقب السلبية على البيئة وصحة الأشخاص.

الضمان والدعم

تقدم Versuni ضماناً لمدة عامين بعد الشراء على هذا المنتج. هذا الضمان غير صالح إذا كان العيب ناتجاً عن الاستخدام غير الصحيح أو الصيانة السيئة. لا يؤثر الضمان الخاص بنا على حقوقك كمستهلك بموجب القانون.

لمزيد من المعلومات أو لاستدعاء الضمان، يرجى زيارة موقعنا على الويب www.philips.com/support.

طلب القطع أو الملحقات

إذا احتجت إلى تبديل قطعة أو إذا كنت ترغب في شراء قطعة إضافية، فتوجه إلى وكيل Philips لديك أو تفضل بزيارة www.philips.com/support.
وإذا واجهتك مشاكل في الحصول على الأجزاء، فيترجى الاتصال بمركز خدمة المستهلك التابع لشركة Philips في بلدك.

PHILIPS and the Philips Shield Emblem are registered trademarks of Koninklijke Philips N.V. and are used under license.

This product has been manufactured by and is sold under the responsibility of Versuni Holding B.V., and Versuni Holding B.V. is the warrantor in relation to this product.

2023 © Versuni Holding B.V.

3000.000.0000.1 (08/2023)



 >75 % recycled paper
>75 % papier recyclé