



Saeco



# *PicoBaristo*

## DELUXE



[WWW.SAECO.COM/CARE](http://WWW.SAECO.COM/CARE)

SM5573, SM5572, SM5570

CS UŽIVATELSKÁ PŘÍRUČKA  
ET KASUTUSJUHEND  
HR KORISNIČKI PRIRUČNIK  
LV LIETOT JA ROKASGR MATA  
LT NAUDOTOJO VADOVAS  
HU FELHASZNÁLÓI KÉZIKÖNYV  
PL INSTRUKCJA OBSŁUGI  
RO MANUAL DE UTILIZARE

SL UPORABNIŠKI PRIROČNIK  
SK NÁVOD NA POUŽITIE  
SR UPUTSTVO ZA KORIŠĆEŃE  
BG РЪКОВОДСТВО ЗА ПОТРЕБИТЕЛЯ  
RU РУКОВОДСТВО ПОЛЬЗОВАТЕЛЯ  
UK ПОСІБНИК КОРИСТУВАЧА  
KK ПАЙДАЛАНУШЫ НҮСҚАУЛЫҒЫ

**PHILIPS**

Saeco, a Philips brand



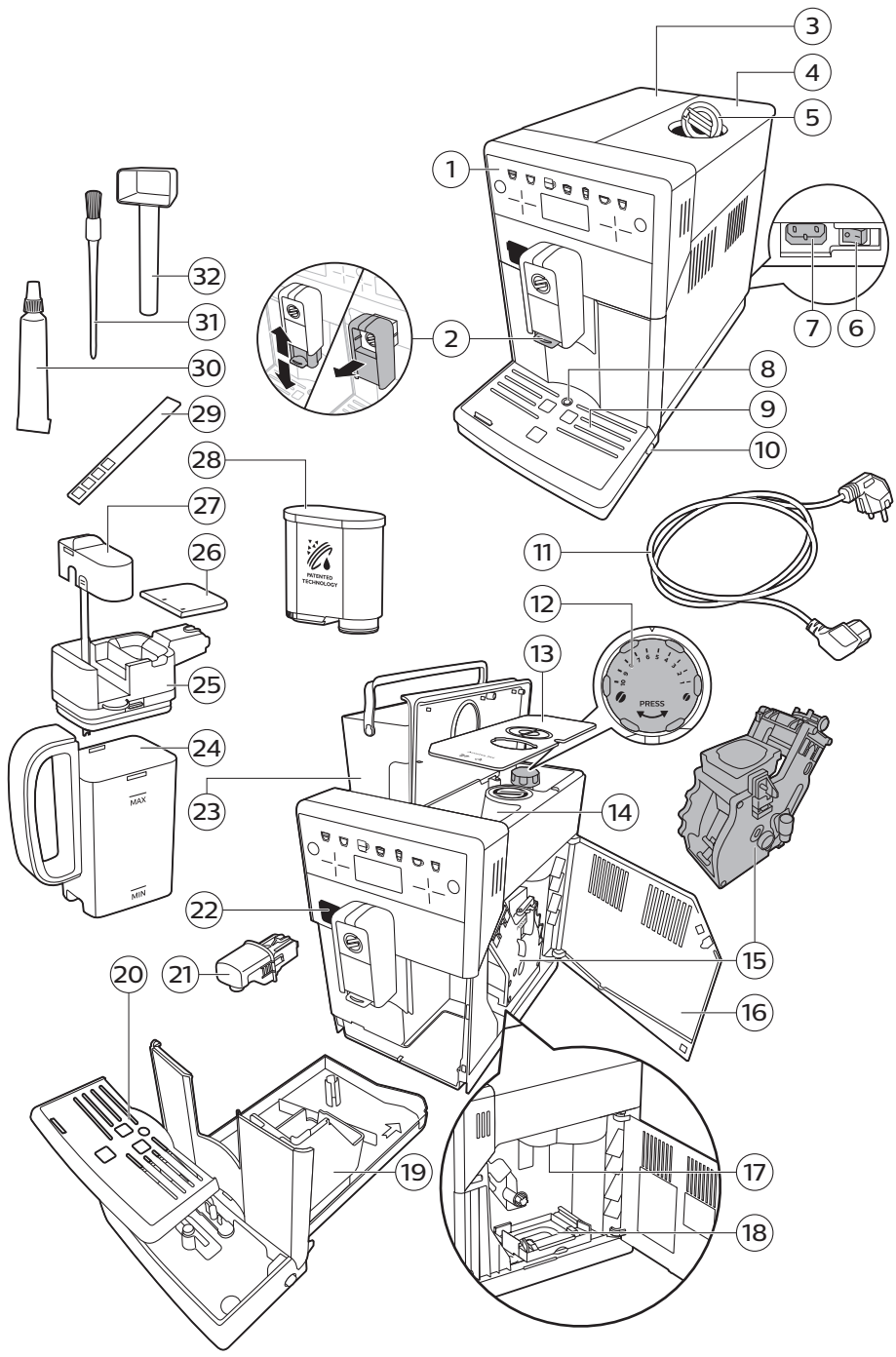

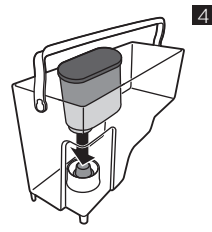
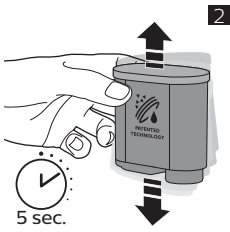

AQUACLEAN  
WATER HARDNESS  
STAND-BY TIME

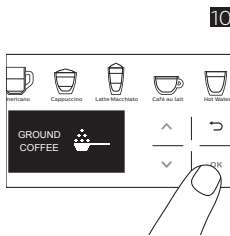
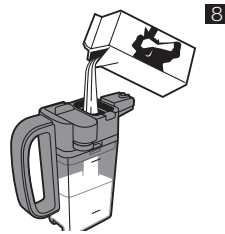

LATTE MACCHIATO  
▶ TO START  
OK TO SAVE

ESPRESSO  
COFFEE  
AMERICANO\*  
CAPPUCCINO\*

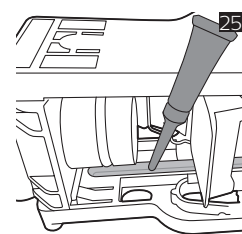
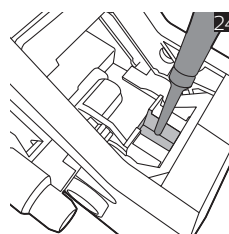
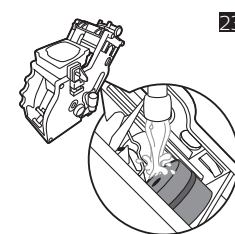
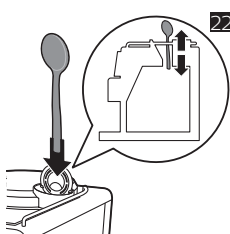
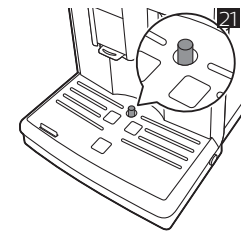
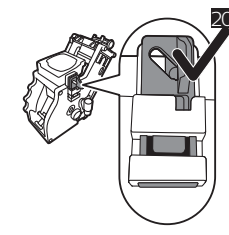
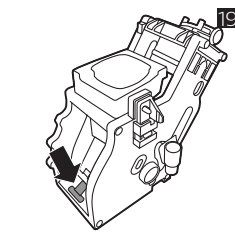
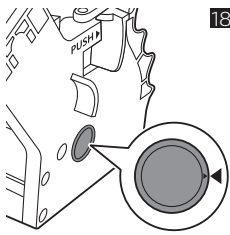
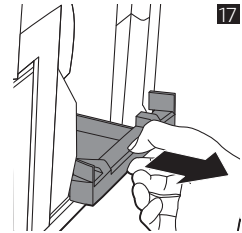
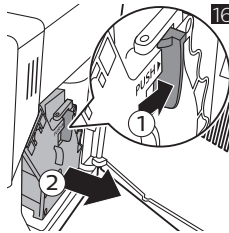
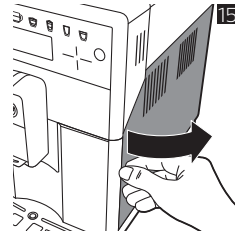
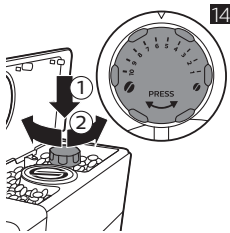

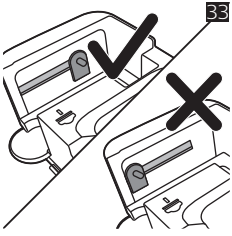
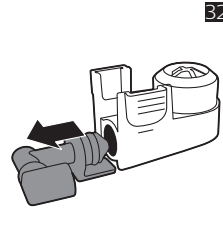
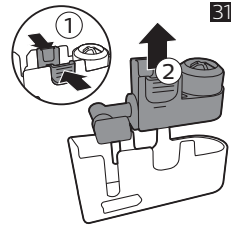
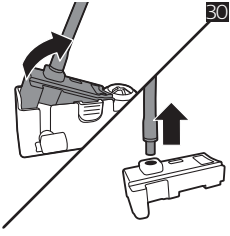
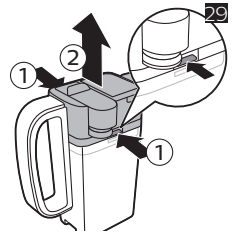
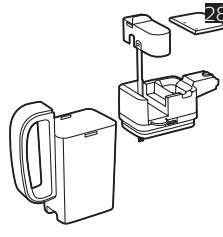
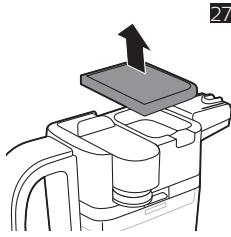
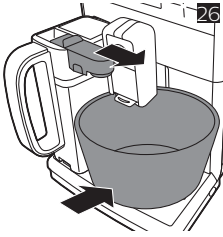



Eesti 22

## Sisukord

Masina ülevaade (Joon. 1)	22
Sissejuhatus	23
Esmane seadistamine	23
AquaClean filter	23
Vee kareduse mõõtmine	24
Juhtpaneeli kasutamine	24
Jookide valmistamine	25
Jookide oma maitsele kohandamine ja profiilide loomine	26
Veski seadistuse reguleerimine	27
Kohvimooduli käsitsemine	27
Puhastamine ja hooldus	28
Kattakivi eemaldamise protseduur	31
Veakoodid	32
Tarvikute tellimine	33
Veaotsing	33
Tehnilised andmed	36

## Masina ülevaade (Joon. 1)

1	Juhtpaneel	17	Kohvilehter
2	Reguleeritav/eemaldatav kohvi väljutamise tila	18	Kohvijääkide sahtel
3	Veenõu kaas	19	Kohvipaksu sahtel
4	Oamahuti kaas	20	Tilgakandiku kate
5	Eeljahvatatud kohvi lahtri kaas	21	Kuuma vee väljutamise tila
6	Pealüliti	22	Kuuma vee väljutamise tila ava
7	Juhtme pesa	23	Veepaak
8	Tilgakandiku täituvuse näidik	24	Piimaanum
9	Tilgakandik	25	Piimakarahvini pealis
10	Tilgakandiku vabastusnupp	26	Piimakarahvini kaas
11	Pistikuga toitekaabel	27	Piima väljutamise tila ja piimatoru
12	Jahvatuse reguleerimise nupp	28	AquaClean filter
13	Oamahuti kate	29	Vee kareduse testriba
14	Oamahuti	30	Määrdetuub
15	Kohvi tõmbamise seadmed	31	Puhastusharjake
16	Hooldusluuk	32	Mõõtekulp



## Sissejuhatus

Õnnitleme teid Saeco täisautomaatse kohvimasina ostmise puhul! Selleks, et saaksite Saeco tootetuge täies ulatuses kasutada, registreerige oma toode veebilehel [www.saeco.com/care](http://www.saeco.com/care).

Enne masina esmakordset kasutamist lugege hoolikalt läbi kaasasolev eraldi ohutusbrošüür ja hoidke see edaspidiseks alles.

Selleks, et saaksite oma masinat kasutada parimal võimalikul viisil, pakub Saeco teile täistuge kolmel erineval moel.

- 1 Eraldi kiirjuhend esmakordseks seadistamiseks ja kasutamiseks.
- 2 See kasutusjuhend põhjalikuma teabe jaoks.
- 3 Veebitugi ja videod: skannige esilehel olev QR-kood või külastage saiti [www.saeco.com/care](http://www.saeco.com/care).

Märkus. Seda masinat on eelnevalt kohviga testitud. Kuigi masinat on hoolikalt puhastatud, võib sinna olla jäänud üksikuid kohvijääke. Vaatamata sellele me garanteerime, et masin on täiesti uus.

## Esmane seadistamine

Kohvimasina kasutamiseks ettevalmistamiseks peate teostama mõned lihtsad sammud, nagu veeringe täitmine ja AquaClean filtri aktiveerimine. Neid samme on kirjeldatud eraldi kiirjuhendis.

Parimate maitseomadustega kohvi saamiseks tuleb teil kõigepealt valmistada viis tassi kohvi, et masin saaks iseseadistamise lõpuni viia.

Masin on seadistatud nii, et kohviomadused annaksid kohvile parima maitse. Seetõttu soovime teil mitte reguleerida veski seadistust enne, kui olete valmistanud 100–150 tassi kohvi (ligikaudu ühe kuu hulk).

## AquaClean filter

AquaClean filtri eesmärk on vähendada kohvimasinas katlakivi teket ja filtreerida vett, säilitamaks aroomi ja maitset igas tassis kohvis. Kui kasutate kaheksat järjestikust AquaClean filtrit, nagu masin näitab ja nagu selles kasutusjuhendis on välja toodud, ei pea te kuni 5000 tassi kohvi valmistamisel masinat katlakivist puhastama. Iga filtriga saate valmistada kuni 625 tassi kohvi, olenevalt valitud kohvi tüübist ning loputamise- ja puhastamissagedusest.

## AquaClean filtri aktiveerimiseks ettevalmistamine

Enne AquaClean filtri paigaldamist veepaaki peate filtri kasutamiseks ette valmistama.

- 1 Raputage filtrit umbes viis sekundit (joon. 2).
- 2 Kastke filter tagurpidi külma veega täidetud kannu ja oodake, kuni enam õhumulle ei eraldu (joon. 3).
- 3 Lükake filter filtriliitmikule madalaimasse võimalikku punkti. (joon. 4)

## AquaClean filtri aktiveerimine

Teil tuleb aktiveerida iga uus AquaClean filter, mida kasutate. AquaClean filtri aktiveerides jälgib masin AquaClean filtri läbilaskevõimet ja kasutatud filtrite arvu. AquaClean filtri aktiveerimiseks on kolm viisi.

### 1. AquaClean filtrit aktiveerimine esmase seadistamise käigus.

Pärast esmakordset sisselülitamist juhendab masin teid seadistamise sammude, nagu veepaagi täitmine, veeringe täitmine ja AquaClean filtri aktiveerimine, teostamisel. Teil tuleb vaid järgida ekraanil kuvatavaid juhiseid.

## 2. AquaClean-filtri aktiveerimine pärast vahetamist

Vahetage AquaClean-filtri, kui ekraanil kuvatakse teade „Replace AquaClean filter?” (kas vahetada AquaClean-filtri?) või pärast kolme kuu pikkust kasutamist. Seejärel järgige filtri õigesti aktiveerimiseks ekraanil kuvatavaid juhiseid.

## 3. AquaClean-filtri aktiveerimine muul ajal

Võite hakata AquaClean-filtrit kasutama igal ajal, järgides allpool toodud juhiseid.



- 1 Vajutage ikooni Settings  (seaded) ning kasutage üles- ja alla-ikoone, et valida „AquaClean” (joon. 5).
- 2 Vajutage OK-ikooni. Kui kuvatakse aktiveerimisekraan, vajutage uuesti OK-ikooni.
- 3 Järgige ekraanil kuvatavaid juhiseid.

Märkus. Teatud olukordades masin ütleb, et teil on vaja enne uue AquaClean-filtri paigaldamist ja aktiveerimist eemaldada masinast kattakivi. See on vajalik sellepärast, et masin peab enne AquaClean-filtri kasutama hakkamist olema täielikult kattakivivaba. Järgige ekraanil kuvatavaid juhiseid.

## Vee kareduse mõõtmine

Esmase seadistamise käigus tuleb teil seadistada vee karedustase. Järgige ekraanil kuvatavaid juhiseid ja kasutage kaasasolevat veekareduse testriba. Vee karedustaseme seadistamiseks hiljem vajutage ikooni Settings  ja valige „water hardness”.

- 1 Pistke veekareduse testriba üheks sekundiks kraanivette. Seejärel oodake üks minut.
- 2 Vaadake, mitu ruutu on värvunud punaseks.
- 3 Valige sobiv veekareduse seadistus ja vajutage kinnitamiseks ikooni OK.

Punaste ruutude arv				
Seadistatav väärtus	1	2	3	4

## Juhtpaneeli kasutamine

Allpool leiate masina juhtpaneeli ülevaate ja kirjelduse. Kasutage üles ja alla nooli ekraanil liikumiseks ning vajutage OK-ikooni, et valida või kinnitada oma valikud.

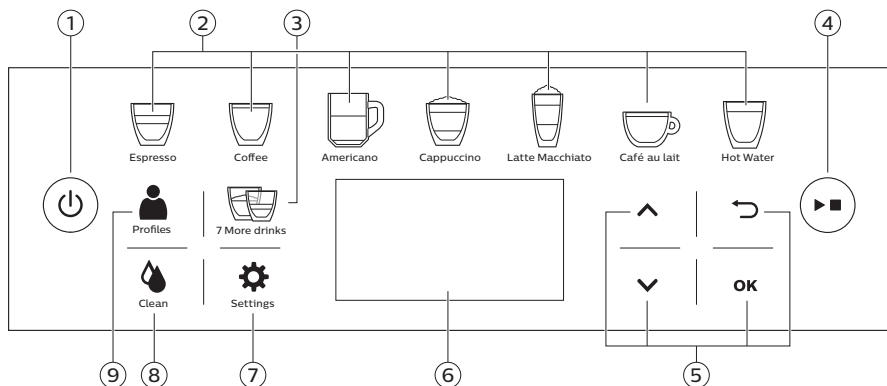

1. Toitenupp	4. Käivitamis- /seiskamisnupp	7. Masina seadistused
2. Ühe puutega joogiikoonid.	5. Navigatsiooniikoonid (üles, alla, tagasi, ok)	8. Puhastusmenüü
3. Menüü 7 enama joogiga	6. Ekraan	9. Isiklikud profiilid

## Jookide valmistamine

Saate valida joogi, vajutades ühele üksikpuutega joogi ikoonile või valides menüüst muu joogi, vajutades ikooni „7 more drinks” (7 muud jooki) ja valides sealt mõne muu joogi (joon. 6). Pärast joogi valimist saate selle kohandada oma maitsele, reguleerides seadistusi. Oma maitsele kohandatud jooki on võimalik valida ka profiilist, valides esmalt profiili ja seejärel joogi.

- Valmistamaks kahte tassi, kõigepealt vajutage üksikpuutega joogiikoonile ja siis vajutage kiiresti ja järjestikku kaks korda käivitamis-/seiskamisnuppu. Kahte tassi on võimalik valmistada ka vajutades kaks korda, järjestikku ja kiiresti üksikpuutega joogiikooni ja seejärel vajutades käivitamis-/seiskamisnuppu. Valmistamaks kahte tassi mõnda teist jooki, minge menüüsse „7 more drinks” (7 muud jooki) ja valige jook ning vajutage kiiresti, järjestikku ja kaks korda käivitamis-/seiskamisnuppu. Masin teeb automaatselt kaks jahvatamistsükli järjest. See on võimalik kõikide kohvijookide korral, väljaarvatud piimal põhinevate jookide ja kuuma vee puhul.
- Vajutage käivitamis-/seiskamisnuppu, et peatada joogi või kohvi väljutamist.
- Väljutamise tila kõrguse reguleerimiseks vastavalt kasutatava tassi või klaasi suurusele nihutage tila üles või alla.
- Kõrgemate klaaside kasutamisel võite reguleeritava kohvi tila eemaldada.
- AMERICANO (Ameerika kohv) valimisel väljutab masin kõigepeal kohvi, siis vett.

## Kohvi valmistamine

- 1 Täitke veepaak kraaniveega ja oamahuti ubadega.
- 2 Vajutage ühele üksikpuutega joogiikoonile (joon. 6) või vajutage ikooni '7 more drinks', et valida teist jooki.
- 3 Kasutage üles ja alla nooli (joon. 7) kohandamiseks kohvi kangust. Vajutage nuppu OK, kui soovite veel seadeid kohandada.
- 4 Vajutage käivitamis-/sulgemisnuppu millal iganes alustamiseks valitud joogi valmistamist, või kui soovite salvestada oma seaded profiilile, siis vajutage peale kõikide seadete kohandamist OK-ikooni.

## Piimapõhiste jookide ja piimavahu valmistamine

Piimakarahvini kasutamise kohta lisateabe saamiseks lugege eraldiolevat kiirtutvustusjuhendit või skaneerige õppevideotele pühendunud veebsaidile ligi pääsemiseks selle kasutusjuhendi kaanel olev QR-kood.

**Ettevaatust! Enne piimapõhise joogi või piimavahu valimist veenduge, et piimakarahvin on paigaldatud ja piimatila on avatud. Kui piimakarahvin ei ole korralikult paigaldatud, siis võib piimatilast auru ja kuuma piima välja pritsida.**

- 1 Täitke veepaak kraaniveega ja oamahuti ubadega.
- 2 Eemaldage piimakarahvini kaas ja täitke anum piimaga. Seejärel asetage kaas tagasi (joon. 8). Parima tulemuse saamiseks kasutage piima, mis on tuleb otse külmikust.
- 3 Paigaldage piimakarahvin ja avage piimatila.
- 4 Asetage tass avatud piimatila alla.

## 26 Eesti

- 5 Vajutage ühele üksikpuutega joogi ikoonile (joon. 6) või vajutage ikooni „7 more drinks” (7 muud jooki), et valida mõni muu jook.
- 6 Kasutage üles ja alla nooli (joon. 7) kohandamiseks kohvi kangust. Vajutage nuppu OK, kui soovite veel seadeid kohandada.
- 7 Vajutage käivitamis-/sulgemisnuppu ► millal iganes alustamiseks valitud joogi valmistamist, või kui soovite salvestada oma seaded profiilile, siis vajutage peale kõikide seadete kohandamist OK-ikooni.
- 8 Pärast piimapõhiste jookide valmistamist küsib ekraan, kas soovite teha piimakarahvini tila kiirpuhastuse. Teil on kümme sekundit programmi QUICK MILK CLEAN (piimaringe kiirpuhastus) aktiveerimiseks. Saate kiirpuhastuse läbi viia, jättes piima anumasse. Soovitatav on kiirpuhastust teha vähemalt kord päevas. Vajutage nuppu OK kinnitamaks, et soovite teostada kiirpuhastuse või vajutage ikooni „tagasi”, et kiirpuhastust hiljem läbi viia.

## Eeljahvatatud kohvist kohvi valmistamine

- 1 Avage kaas ja pange üks mõõtekulbitäis eeljahvatatud kohvi eeljahvatatud kohvi lahtrisse. Seejärel sulgege kaas (joon. 9).
- 2 Kasutage üles ja alla nooli, et valida eeljahvatatud kohvi (joon. 10). Vajutage nuppu OK, kui soovite seadeid kohandada. Seejärel vajutage käivitamis-/seiskamisnuppu ►.

Märkus. Kui valite jahvatatud kohvi, ei saa te kohvi kangust reguleerida ega valmistada korraga üle ühe joogi.

## Kuuma vee väljutamine

- 1 Sisestage kuuma vee väljutamise tila.
- 2 Vajutage ühe puutega ikooni (joon. 11) „Hot water” (kuum vesi).
- 3 Vajutage käivitamis-/seiskamisnuppu ►, et alustada kuuma vee väljutamist.

## Jookide oma maitsele kohandamine ja profiilide loomine

Masin võimaldab teil reguleerida joogi seadistusi vastavalt oma eelistustele ja salvestada oma maitsele kohandatud joogid isikliku profiili alla. Erinevad profiilid on tähistatud erinevate värvidega ja on kas ACTIVE (aktiivne) või NEW (uus). Profiil märkega ACTIVE (aktiivne) sisaldab juba oma maitse järgi kohandatud jooke. Profiil märkega NEW (uus) ei sisalda veel oma maitse järgi kohandatud jooke. Vaikeprofiil on valge SAECO profiil. Profiili loomiseks on kaks viisi:

- 1 Jooke valmistades: Vajutage OK-ikooni, kui soovite valitud joogi seadeid kohandada. Peale kõikide seadete muutmist vajutage ikooni OK, et oma maitsele kohandatud jook mõnda profiili salvestada. Pange tähele, et oma maitsele kohandatud jook salvestatakse aktiivsesse profiili, välja arvatud juhul, kui olete Saeco profiilis. Sellisel juhul saate valida profiili, kuhu oma maitsele kohandatud joogi salvestada soovite (kas mõnda ACTIVE (aktiivne) või NEW (uus) märgisega profiil).
- 2 Menüü „Profiles” (profiilid) kaudu: Valige profiil ja seejärel kohandage joogid üksteise järel oma maitsele.

## Jookide oma maitsele kohandamine

Saate reguleerida seadeid vastavalt oma eelistustele:

- 1 Vajutage ühele üksikpuutega joogi ikoonile, või vajutage ikooni „7 more drinks” (7 muud jooki), et valida soovitud jook (joon. 6).

- 2 Kasutage üles ja alla nooli (joon. 7) kohandamiseks kohvi kangust. Vajutage nuppu OK, kui soovite veel seadeid kohandada. Ekraanil kuvatakse seadistused, mida saate muuta vastavalt oma eelistustele. Olenevalt joogi tüübist saate reguleerida kangust, kohvi hulka, piima ja vett, temperatuuri ja maitset.
- 3 Kasutage üles ja alla nooli, et valida oma eelistatud tase (joon. 7) ja kinnitamiseks vajutage OK-ikooni. Olenevalt joogi liigist ilmub ekraanile järgmine kohandatav seade.
- 4 Peale kõikide seadete isikupärastamist, vajutage OK-ikooni, et need seadistused oma profiilile (joon. 12) salvestada.

## Profiili loomine

- 1 Vajutage korduvalt ikooni Profiles , et valida ühte profiilidest. Kõik profiilid on tähistatud erinevate värvidega. Samuti saate kasutada üles ja alla ikooni, et valida oma profiili.
- 2 Profiili kohandamiseks vajutage OK-ikooni.
- 3 Kasutage üles ja alla nooli valimaks jooki, mida soovite kohandada ning vajutage kinnitamiseks OK-ikooni.
- 4 Kasutage üles ja alla nooli kohandamiseks seadeid vastavalt enda eelistustele ning vajutage kinnitamiseks OK-ikooni. Kohandatud joogid on märgistatud tärniga (\*) (joon. 13).

## Veski seadistuse reguleerimine

Veski seadeid saate reguleerida oamahutis oleva jahvatuse reguleerimisnupuga. Saate valida 12 erineva jahvatusastme vahel. Mida madalam jahvatusaste, seda tugevam on kohv.

**Märkus.** Veski seadistust saate reguleerida ainult siis, kui masin kohviube jahvatab. Enne maitseerinevuste täielikku esile tulemist tuleb teil valmistada kaks kuni kolm jooki.

Ettevaatust! Vältimaks veski kahjustamist, ärge keerake veski reguleerimisnuppu rohkem kui ühe astme võrra korraga.

- 1 Asetage tass kohvi väljutamise tila alla.
- 2 Avage oamahuti kaas.
- 3 Vajutage ikooni ESPRESSO. Seejärel vajutage käivitamis-/seiskamisnuppu .
- 4 Kui veski hakkab jahvatama, vajutage alla veski reguleerimise nupp ja pöörake see vasakule või paremale (joon. 14).

## Kohvimooduli käsitsemine

Vaadake saidilt [www.saeco.com/care](http://www.saeco.com/care) põhjalikke videojuhised kohvimooduli eemaldamise, sisestamise ja puhastamise kohta.

### Kohvimooduli masinast eemaldamine

- 1 Masina väljalülitamiseks vajutage kõigepealt seadme sisse-välja lülitamise nupule ja seejärel seadke masina tagaküljel asuv põhilüliti asendisse „O”.
- 2 Eemaldage tilgakandik koos kohvipaksu sahtliga.
- 3 Avage hooldusluuk (joon. 15).
- 4 Vajutage nuppu PUSH (1) ja tõmmake kohvimooduli haardekohtadest, et need masinast eemaldada (2) (joon. 16).
- 5 Eemaldage kohvijääkide sahtel (joon. 17).

## Kohvimooduli tagasipanemine

Enne kohvimooduli masinasse tagasi panemist veenduge, et kohvimoodul oleks õiges asendis.

- 1 Kontrollige, et nool kohvimooduli küljel oleval kollasel silindril oleks kohakuti musta noole ja N-iga (joon. 18).
  - Kui need ei ole kohakuti, lükake hoob alla, kuni see puudutab kohvimooduli põhja (joon. 19).
- 2 Veenduge, et kohvimooduli vastasküljel olev kollane lukustushaak oleks õiges asendis.
  - Haagi õigesse asendisse seadmiseks lükake seda ülespoole, kuni see on kõige ülemises asendis (joon. 20).
- 3 Pange tagasi kohvijääkide sahtel.
- 4 Libistage kohvimoodul selle külgedel asuvaid juhikuid mööda tagasi masinasse, kuni see lukustub klõpsatusega paigale. Ärge vajutage nuppu PUSH (vajuta).
- 5 Sulgege hooldusluuk ja seejärel asetage tilgakandik koos kohvipuru sahtliga tagasi.

## Puhastamine ja hooldus

Regulaarne puhastus ja hooldus hoiab teie masina heas töökorras ja tagab pikaks ajaks maitsva kohvi, püsiva kohvivoolu ja ideaalse piimavahu.

Vaadake tabelist, millal ja kuidas puhastada masina kõiki eemaldatavaid osasid. Põhjalikuma teabe ja videojuhised leiate saidilt [www.saeco.com/care](http://www.saeco.com/care).

### Puhastustabel

Osa kirjeldus	Millal puhastada	Kuidas puhastada
Kohvimoodul	Kord nädalas	Eemaldage kohvimoodul ja loputage seda kraani all.
	Kord kuus	Teostage kohvimooduli puhastamise programm „Brew group clean” (kohvimooduli puhastamine) Philipsi kohviõli eemaldamise tabletiga. Valige puhastusmenüüst „Brew group clean” (kohvimooduli puhastamine) ja järgige ekraanil kuvatavaid juhiseid. Vaadake saidilt <a href="http://www.saeco.com/care">www.saeco.com/care</a> põhjalikke videojuhiseid.
Kohvimooduli määrimine	Olenevalt kasutusest. Vt määrimistabelit.	Määrige kohvimoodulit Philipsi määrdega. Vaadake saidilt <a href="http://www.saeco.com/care">www.saeco.com/care</a> põhjalikke videojuhiseid.
Piimakarahvin	Pärast igat kasutuskorda	Teostage programm QUICK MILK CLEAN (piimaringe kiirpuhastus), kui see on masinal näidatud pärast piimapõhise joogi valmistamist ning järgige ekraanile kuvatud juhiseid.
	Iga päev	Võtke piimakarahvin osadeks lahti ja loputage kõik osad kraani all. Kui programmi pole juba teostatud pärast piimapõhise joogi valmistamist, valige programm QUICK MILK CLEAN (piimaringe kiirpuhastus) menüüst. Järgige ekraanil kuvatavaid juhiseid.
	Kord nädalas	Võtke piimakarahvini ülaosa osadeks lahti ja loputage kõik osad kraani all.

Osa kirjeldus	Millal puhastada	Kuidas puhastada
	Kord kuus	Käivitage programm DEEP MILK CLEAN (piimaringe süvapuhasustus), vajutades ikooni Clean (puhastage) ja valides DEEP MILK CLEAN (piimaringe süvapuhasustus). Kasutage selleks programmiks Philipsi piimaringepuhastajat CA6705.
Tilgakandik	Tühjendage ja puhastage tilgakandik, kui punane tilgakandiku täisoleku näidik tõuseb läbi tilgakandiku katte üles (joon. 21).	Eemaldage tilgakandik ja peske seda kraani all vähese nõudepesuvahendiga.
Kohvipaksu sahtel	Tühjendage ja puhastage kohvipaksu sahtel, kui masin seda nõuab.	Eemaldage kohvipaksu sahtel, kui masin on välja lülitatud, ja peske seda kraani all vähese nõudepesuvahendiga.
Veepaak	Kord nädalas	Loputage veepaaki kraani all.
Kohvilehter	Kontrollige kohvilehtrit iga nädal, veendumaks, et see ei oleks ummistunud.	Eemaldage masin vooluvõrgust ja võtke kohvimoodul masinast välja. Avage eeljahvatatud kohvi lahtri kaas ja pistke lusikavars kohvilehtrisse. Liigutage lusikavart üles-alla, kuni ummistust tekitav kohvipaks alla kukub (joon. 22). Vaadake saidilt <a href="http://www.saeco.com/care">www.saeco.com/care</a> põhjalikke videojuhiseid.

Nõuanne. Puhastuskalendri leiata selle juhendi viimaselt lehelt. Kirjutage üles kuupäevad, millal te puhastustoiminguid teostasite.

## Kohvimooduli puhastamine

Kohvimooduli regulaarne puhastamine hoiab ära siseringete kohvijääkidega ummistumise. Vaadake saidilt [www.saeco.com/care](http://www.saeco.com/care) õppevideoid kohvimooduli eemaldamise, sisestamise ja puhastamise kohta.

### Kohvimooduli puhastamine kraani all

- 1 Eemaldage kohvimoodul.
- 2 Loputage kohvimoodulit põhjalikult veega. Puhastage ettevaatlikult ülemine filter (joon. 23).
- 3 Enne kui kohvimooduli tagasi panete, laske sel õhu käes ära kuivada. Ärge kuivatage kohvimoodulit lapiga, et vältida kiudude kogunemist kohvimooduli sisse.

### Kohvimooduli puhastamine kohviõli eemaldamise tablettidega

Kasutage ainult Philipsi kohviõli eemaldamise tablette. Vajutage ikooni Clean ja valige „Brew group clean“. Seejärel järgige ekraanil kuvatavaid juhiseid. Vaadake saidilt [www.saeco.com/care](http://www.saeco.com/care) põhjalikke videojuhiseid.

## Kohvimooduli määrimine

Määrige kohvimoodulit regulaarselt, et tagada selle liikuvate osade sujuv liikumine.

- 1 Kandke õhukene kiht õli kohvimooduli põhjas asuvale võllile (joon. 24).
- 2 Kandke õhukene kiht õli mõlemal pool asuvatele rõõbastele (joon. 25).

Vt määrimissagedust alltoodud tabelist. Vaadake saidilt [www.saeco.com/care](http://www.saeco.com/care) põhjalikke videojuhiseid.

Kasutussagedus	Päevas valmistatud jookide arv	Määrimissagedus
Väike	1-5	Iga 4 kuu tagant
Normaalne	6-10	Iga 2 kuu tagant
Suur	>10	Iga kuu

## Piimakarahvini puhastamine

### Piimakarahvini puhastusprogrammid

Masinal on piimakarahvini puhastamiseks 2 programmi: programmid QUICK MILK CLEAN (piimaringe kiirpuhastus) ja DEEP MILK CLEAN (piimaringe süvapuhasus). Saate neid programme valida, vajutades ikooni Clean (puhasta) ja kerides puhastusmenüüd. Seejärel järgige ekraanil kuvatavaid juhiseid. Pärast piimapõhise joogi valmistamist küsib masin, kas soovite teostada programmi QUICK MILK CLEAN (piimaringe kiirpuhastus).

- QUICK MILK CLEAN (piimaringe kiirpuhastus): masin puhastab piimatila. Võite piima selle programmi läbiviimise ajal anumasse jätta.
- DEEP MILK CLEAN (piimaringe süvapuhasus): masin teostab sisemise piimasüsteemi põhjaliku puhastamise. Kasutage selleks programmiks Philipsi piimaringepuhastajat.

### Piimakarahvini käsitsi puhastamine

Allpool leiate piimakarahvini ja piimatila erinevate osade ülevaate ja kirjelduse.

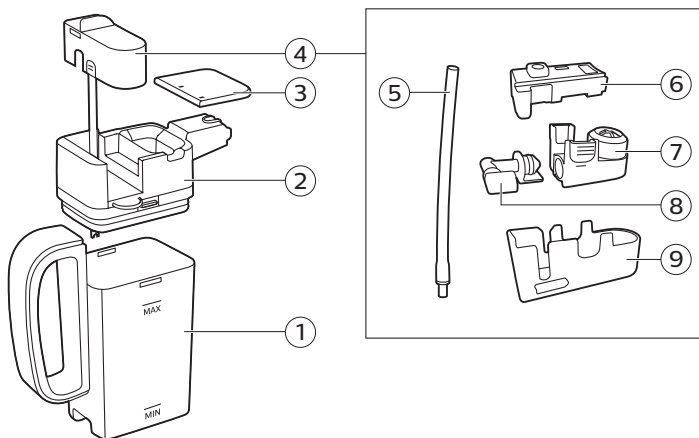

1. Piimaanum	4. Piimatila	7. Piimavahustaja koos liitmikuga
2. Piimakarahvini pealis	5. Piimatoru	8. Piimavahustaja liitmik
3. Piimakarahvini kaas	6. Kummist tugi	9. Piimatila korpus



## Piimakarahvini ülaosa lahti võtmine

- 1 Vajutage piimakarahvini ülaosas mõlemal pool asetsevad vabastusnuppe (1) ja tõstke see piimaanumalt (2) maha (joon. 29).
- 2 Eemaldage piimatila piimakarahvini pealmise osa küljest. Pöörake tila tagurpidi ja hoidke seda kindlalt käes. Seejärel tõmmake piimatoru selle kummist tugi tilast välja ja eemaldage toru tugidetaili küljest (joon. 30).
- 3 Vajutage piimavahustaja vabastusnuppe ja eemaldage piimavahustaja tugidetaili küljest (joon. 31).
- 4 Tõmmake piimavahustaja liitmik piimavahustaja küljest lahti (joon. 32).
- 5 Loputage kõiki osi leige kraaniveega.

## Piimakarahvini ülaosa kokkupanek

- 1 Piimatila kokkupanekuks järgige juhistes "Piimakarahvini ülaosa lahtivõtmine" olevaid samme 2–4 tagurpidi.
- 2 Asetage piimatila tagasi piimakarahvini peale.
- 3 Asetage piimakarahvini pealne osa tagasi piimakarahvini peale.

Märkus. Enne piimatila asetamist tagasi piimakarahvini peale liigutage ülaosas seespool asuv sõrm õigesse asendisse. Kui see sõrm ei ole õiges asendis, ei saa piimatila tagasi piimakarahvini peale asetada (joon. 33).

## Katlakivi eemaldamise protseduur

Kasutage ainult Philipsi katlakivieemaldajat. Mitte ühelgi tingimusel ärge kasutage väävelhappel, vesinikkloriidhappel, sulfaamhappel või äädikhappel (äädikas) põhinevat katlakivieemaldajat, sest see võib kahjustada masina veeringet ning ei pruugi katlakivi korralikult lahustada. Philipsi katlakivieemaldaja mittekasutamine muudab garantii kehtetuks. Katlakivi seadmest eemaldamata jätmine muudab samuti garantii kehtetuks. Philipsi katlakivi eemaldamise lahus on müügil veebipoes aadressil [www.saeco.com/care](http://www.saeco.com/care).

- 1 Kui masin küsib katlakivi eemaldamist, vajutage alustamiseks käivitamis-/seiskamisnuppu ►■. Kui soovite katlakivi eemaldada, ilma et masin seda küsiks, vajutage 🔥 ikooni Clean (puhasta) ja valige „DESCALING” (katlakivi eemaldamine). Seejärel järgige katlakivieemaldamise protseduuri alustamiseks ekraanil kuvatavaid juhiseid.
- 2 Eemaldage tilgakandik ja kohvipaksu sahtel, tühjendage need ning asetage tagasi oma kohtadele.
- 3 Eemaldage veepaak ja tühjendage see. Seejärel eemaldage AquaClean-filter.
- 4 Valage terve pudel Philipsi katlakivieemaldajat veepaaki ja seejärel täitke paak veega kuni tähiseni (joon. 34) CALC CLEAN. Seejärel pange veepaak tagasi masinasse.
- 5 Eemaldage ja loputage piimakarahvin. Täitke piimakarahvin veega kuni MIN tähiseni. Sisestage piimakarahvin masinasse ja avage piimavahu tila.
- 6 Asetage suur kauss (1,5 l) kohvi väljutamise tila alla.
- 7 Katlakivieemaldamise protseduur kestab umbes 20 minutit ja koosneb katlakivieemaldamise tsüklist ning loputustsüklist.
- 8 Oodake, kuni masin lõpetab vee väljutamise.
- 9 Kui katlakivieemaldamise tsükkel on lõppenud, tuleb teil veepaak ja veeringe ära loputada. Järgige ekraanil kuvatavaid juhiseid.
- 10 Pange veepaaki uus AquaClean-filter.

Nõuanne. AquaClean filtri kasutamine vähendab katlakivi eemaldamise vajadust!

## Mida teha, kui katlakivi eemaldamise protseduur katkestatakse?

Saate katlakivi eemaldamise protseduurist väljuda, vajutades juhtpaneelil olevat toitenuppu. Kui katlakivi eemaldamise protseduur katkestatakse enne, kui see on täielikult lõpule viidud, tehke järgmist.

- 1 Tühjendage veepaak ja loputage seda põhjalikult.
- 2 Täitke veepaak kuni tähiseni CALC CLEAN puhta veega ja lülitage masin uuesti sisse. Masin kuumeneb ja läbib automaatse loputustsükli.
- 3 Enne mis tahes jookide valmistamist, teostage manuaalne loputustsükkel. Manuaalse loputustsükli teostamiseks väljutage kõigepealt pool veepaaki kuuma vett ja seejärel valmistage kaks tassi eeljahvatatud kohvi ilma jahvatatud kohvi lisamata.

Märkus. Kui katlakivi eemaldamise protseduuri ei viida lõpuni, vajab masin teist katlakivi eemaldamise protseduuri nii kiiresti kui võimalik.

## Veakoodid

Allpool leiate nimekirja veakoodidest, mis näitavad probleeme, mis te saate ise ära lahendada. Videojuhised on saadaval saidil [www.saeco.com/care](http://www.saeco.com/care). Kui kuvatakse mõni muu veakood, võtke ühendust oma riigi Philipsi klienditeeninduskeskusega. Kontaktandmeid vt garantiilehelt.

Veakood	Probleem	Võimalik lahendus
01	Kohvilehter on ummistunud.	Lülitage masin välja ja eemaldage toitejuhe seinakontaktist. Eemaldage kohvimoodul. Seejärel avage eeljahvatatud kohvi lahtri kaas ja pistke lusikavars kohvilehtrisse. Liigutage lusikavart üles-alla, kuni ummistust tekitav kohvipaks alla kukub (joon. 22). Vaadake saidilt <a href="http://www.saeco.com/care">www.saeco.com/care</a> põhjalikke videojuhiseid.
03	Kohvimoodul on must või pole korralikult määritud.	Lülitage masin pealülitist välja. Loputage kohvimoodulit puhta veega, laske õhu käes kuivada ja seejärel määrige seda. Vt jaotist „Kohvimooduli puhastamine” või külastage saiti <a href="http://www.saeco.com/care">www.saeco.com/care</a> põhjalikke videojuhiseid. Seejärel lülitage masin uuesti sisse.
04	Kohvimoodul ei ole õiges asendis.	Lülitage masin pealülitist välja. Eemaldage kohvimoodul ja sisestage uuesti. Veenduge, et kohvimoodul oleks enne sisestamist õiges asendis. Vt jaotist „Kohvimooduli käsitlemine” või külastage saiti <a href="http://www.saeco.com/care">www.saeco.com/care</a> põhjalikke videojuhiseid. Seejärel lülitage masin uuesti sisse.
05	Veeringes on õhku.	Taaskäivitage masin, lülitades selle pealülitist välja ja seejärel uuesti sisse. Kui sellest on abi, väljutage kaks kuni kolm tassi kuuma vett. Puhastage masin katlakivist, kui te pole seda kaua aega teinud.
	AquaClean-filtrit ei valmistatud enne paigaldamist õigesti ette või see on ummistunud.	Eemaldage AquaClean-filtrit ja proovige uuesti kohvi valmistada. Kui sellest on abi, veenduge, et AquaClean-filtrit oleks enne veepaaki tagasi panemist õigesti ette valmistatud. Pange AquaClean-filtrit tagasi veepaaki. Kui sellest pole ikka veel abi, on filter ummistunud ja tuleb välja vahetada.

Veakood	Probleem	Võimalik lahendus
14	Masin on üle kuumenenud.	Lülitage masin välja ja 30 minuti pärast uuesti sisse.

## Tarvikute tellimine

Masina puhastamiseks ja katlakivi eemaldamiseks kasutage ainult Philipsi hooldustooteid. Neid tooteid saate osta kohalikult edasimüüjalt, volitatud teeninduskeskustest või veebist aadressil [www.saeco.com/care](http://www.saeco.com/care).

Hooldustooted ja tüübinumbrid:

- Katlakivi eemaldamise lahus CA6700
- AquaClean-filter CA6903
- Kohvimooduli määre HD5061
- Kohviõli eemaldamise tabletid CA6704
- Piimaringe puhastaja CA6705
- Hoolduskomplekt CA6707

## Veotsing

Selles peatükis võetakse kokku kõige levinumad probleemid, mis teil masinaga tekkida võivad.

Videojuhised on ja täielik nimekiri korduma kippuvatest küsimustest on saadaval saidil

[www.saeco.com/care](http://www.saeco.com/care). Kui teil ei õnnestu probleemi lahendada, võtke ühendust oma riigi klienditeeninduskeskusega. Kontaktandmeid vt garantiilehelt.

Probleem	Põhjus	Lahendus
Tilgakandik täitub liiga kiiresti.	See on normaalne. Masin kasutab vett siseringe ja kohvimooduli loputamiseks. Osa veest voolab läbi sisemise mehhanismi otse tilgakandikule.	Tühjendage tilgakandik, kui kandiku täisoleku näidik on läbi tilgakandiku katte üles tõusnud (joon. 21). Asetage tass loputusvee kogumiseks väljutustila alla.
Masin on režiimis DEMO.	Ooterežiimi nuppu on kauem kui kaheksa sekundit all hoitud.	Lülitage masin tagaküljel asuvast pealülitist välja ja seejärel uuesti sisse.
Sõnum „Empty the coffee grounds container“ (tühjenda kohvipaksu sahtel) jääb ikka ekraanile.	Kui masin on väljalülitatud, siis see ei tuvasta, et kohvipaksu sahtlit on tühjendatud.	Tühjendage kohvipaksu sahtlit ainult siis, kui masin on sisse lülitatud. Kui kohvipaksu sahtli tühjendamise ajal on masin välja lülitatud, siis kohvipaksu loendurit ei nullita.
	Kui kohvipaksu sahtli liiga kiiresti tagasi asetata, siis masin ei tuvasta, et kohvipaksu sahtlit on tühjendatud.	Ärge asetage kohvipaksu sahtlit tagasi enne, kui ekraanil kuvatakse teade selle tagasi asetamiseks.
Masin käsib mul kohvipaksu sahtlit tühjendada vaatamata sellele, et sahtel ei ole täis.	Masin ei nullinud loendurit, kui eelmine kord kohvipaksu sahtlit tühjendasite.	Kohvipaksu sahtli tagasi asetamisel oodake alati u. 5 sekundit. Sel viisil nullitakse kohvipaksu sahtel algusesse.

Probleem	Põhjus	Lahendus
		Tühjendage kohvipaksu sahtlit ainult siis, kui masin on sisse lülitatud. Kui kohvipaksu sahtli tühjendamise ajal on masin välja lülitatud, siis kohvipaksu loendurit ei nullita.
Kohvipaksu sahtel on ületäitunu, aga sõnumit „Empty grounds container” (tühjenda kohvipaksu sahtel) ei kuvatud.	Eemaldasite tilgakandiku ilma kohvipaksu sahtlit tühjendamata.	Tilgakandiku eemaldamisel tühjendage ka kohvipaksu sahtel, isegi siis, kui see sisaldab vaid vähest kohvipaksu. Sel viisil nullitakse kohvipaksu loendur algusesse ja see jätkab õigesti lugemist.
Kohvimoodulit ei saa eemaldada.	Kohvimoodul ei ole õiges asendis.	Lähtestage masin järgmisel moel: asetage tilgakandik ja kohvipaksu sahtel tagasi. Seejärel sulgege hooldusluuk ning lülitage masin välja ja uuesti sisse. Proovige uuesti kohvimoodulit eemaldada.
	Kohvipaksu sahtel ei ole eemaldatud.	Eemaldage enne kohvimooduli eemaldamist kohvipaksu sahtel.
	Masin teostab ikka veel katlakivi eemaldamise protseduuri.	Kohvimoodulit ei saa katlakivi eemaldamise protseduuri ajal eemaldada. Esmalt viige katlakivi eemaldamise protseduur lõpuni ja seejärel eemaldage kohvimoodul.
Kohvimoodulit ei saa sisestada.	Kohvimoodul ei ole õiges asendis.	Lähtestage masin järgmisel moel: asetage tilgakandik ja kohvipaksu sahtel tagasi. Jätke kohvimoodul välja. Sulgege hooldusluuk ning lülitage masin sisse ja uuesti välja. Seejärel pange kohvimoodul õigesse asendisse ja sisestage uuesti masinasse.
Kohv on liiga vesine.	Veski on seadistatud liiga jämedale astmele.	Reguleerige veski peenemale (madalamale) astmele.
	Kohvi väljumise toru on ummistunud.	Puhastage kohvi väljumise toru lusikavarrega. Seejärel lülitage masin välja ja uuesti sisse.
	Masin teostab iseseadistust.	Valmistage mõned tassid kohvi.
	Kohvimoodul on must või vajab määrimist.	Puhastage kohvimoodul ja määrige seda.
Kohv ei ole piisavalt kuum.	Tassid, mida kasutate, on külmad.	Eelkuumutage tasse, loputades neid sooja veega.
	Temperatuur on seatud liiga madalaks. Kontrollige toote seadeid.	Seadistage toote menüüs temperatuur kõrge peale.

Probleem	Põhjus	Lahendus
	Lisasite piima.	Pole oluline, kas lisate sooja või külma piima, see vähendab alati mingil määral kohvi temperatuuri.
Kohvi ei välju või väljub aeglaselt.	AquaClean-filtrit ei valmistatud enne paigaldamist õigesti ette või see on ummistunud.	Eemaldage AquaClean-filter ja proovige uuesti kohvi valmistada. Kui sellest on abi, veenduge, et AquaClean-filter oleks enne, kui selle tagasi panete, õigesti ette valmistatud. Pange ettevalmistatud filter veepaaki tagasi. Kui sellest pole ikka veel abi, on filter ummistunud ja tuleb välja vahetada.
	Veski on seadistatud liiga peenele astmele.	Reguleerige veski jämedamale (kõrgemale) astmele.
	Kohvimoodul on määrdunud.	Puhastage kohvimoodul.
	Kohvi väljutamise tila on määrdunud.	Puhastage kohvi väljutamise tila ja selle avad nõelaga.
	Masina ringe on katlakivi poolt blokeeritud.	Eemaldage masinast katlakivi.
Vajutan käivitamis-/peatamisnuppu kaks korda, kuid masin ei valmista kahte tassi kohvi.	Ootasite liiga kaua enne käivitamis-/seiskamisnupu teistkordset vajutamist.	Vajutage käivitamis-/seiskamisnuppu kiiresti ja järjestikku. Kui ootate enne nupu uuesti vajutamist liiga pikalt, siis aktiveeritakse peatamisfunktsioon.
Piim ei vahustu.	Piimakarahvin on määrdunud või valesti paigaldatud.	Puhastage karahvin ja veenduge, et paigaldate ja sisestate selle õiges asendis.
	Piimatila ei ole täielikult avatud.	Kontrollige, et piimatila oleks õiges asendis.
	Piimakarahvin on valesti kokku pandud.	Veenduge, et kõik osad (eriti piimatoru) oleksid õigesti kokku pandud.
	Kasutatav piim ei sobi vahustamiseks.	Erinevad piimad annab erineva kvaliteedi ja kogusega vahu. Oleme katsetanud järgmisi piimasid, mis on vahustamisel andnud häid tulemusi: väherasvane või täislehmapiim, sojapiim ja laktoosivaba piim. Teisi piima liike ei ole testitud ning need võivad anda väiksema koguse piimavahtu.
Piima pritsib.	Piim pole piisavalt külm.	Veenduge, et kasutate külma piima, mis on vahetult külmikust võetud.

Probleem	Põhjus	Lahendus
Masin näib lekkivat.	Masin kasutab vett siseringe ja kohvimooduli loputamiseks. Osa veest voolab läbi sisemise mehhanismi otse tilgakandikule.	Tühjendage tilgakandik, kui kandiku täisoleku näidik on läbi tilgakandiku katte üles tõusnud (joon. 21). Asetage tass loputusvee kogumiseks väljutustila alla.
	Tilgakandik on liiga täis ja ajab üle, seetõttu tundub, nagu masin lekiks.	Tühjendage tilgakandik, kui kandiku täisoleku näidik on läbi tilgakandiku katte üles tõusnud (joon. 21). Asetage tass loputusvee kogumiseks väljutustila alla.
	Masin ei ole paigutatud horisontaalsele pinnale.	Et tilgakandiku täisoleku näidik korralikult töötaks, paigutage masin horisontaalsele pinnale.
AquaClean-filtrit ei saa aktiveerida ja masin nõuab katlakivi eemaldamist.	Filtrit ei ole peale AquaClean-filtri ikooni vilkuma hakkamist ja filtri läbilaskvuse langemist 0%-le õigeaegselt välja vahetatud.	Eemaldage masinast esmalt katlakivi, seejärel paigaldage AquaClean-filter.
	AquaClean-filtrit ei ole paigaldatud esmase seadistamise käigus, vaid pärast umbes 25 kohvi (tassi maht 100 ml) valmistamist. Masin peab enne AquaClean-filtri paigaldamist olema täielikult katlakivivaba.	Esmalt eemaldage masinast katlakivi ja seejärel paigaldage uus AquaClean-filter. Pärast katlakivi eemaldamise protseduuri nullitakse filter 0/8-le. Kinnitage filtri aktiveerimine alati masina menüüs. Tehke seda ka pärast filtri vahetamist.
Uus veefilter ei sobi.	Üritate paigaldada AquaClean-filtri asemel muud filtrit.	Masinasse sobib ainult AquaClean-filter.
Masin teeb müra.	On normaalne, et masin teeb töötamise käigus müra.	Kui masin hakkab tegema teistsugust müra, puhastage kohvimoodul ja määrige seda.
Masin ei vasta, kui vajutan ikoonile või nupule juhtpaneelil.	Katsute juhtpaneeli märgade kätega.	Veenduge selles, et nii käed kui ka seade oleksid juhtpaneeli ikoonide või nuppude vajutamise ajal kuivad.

## Tehnilised andmed

Tootja jätab endale õiguse muuta toote tehnilisi andmeid. Kõik eelseadistatud kogused on ligikaudsed.

Kirjeldus	Väärtus
Suurus (L x k x s)	222 x 335 x 436 mm
Kaal	10–11 kg
Toitejuhtme pikkus	1200 mm
Veepaak	1,8 liitrit, eemaldatav

Kohvioamahuti mahtuvus	250 g
Kohvipaksu sahtli mahutavus	15 tsüklit
Piimakarahvini mahtuvus	550 ml
Reguleeritav tila kõrgus	81–106 mm
Nimipinge - Võimsus - Toide	Vt andmesilti hooldusluugi siseküljel.









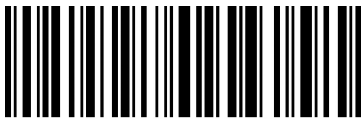

4219.440.7805.1 (10/2017) rev.00



421944078051

[www.saeco.com/care](http://www.saeco.com/care)



 >75% recycled paper  
>75% papier recyclé