



**PHILIPS**

Super automatic  
espresso machine

3100 series

EP3363, EP3362, EP3360  
EP3559, EP3558, EP3551  
EP3550

CS UŽIVATELSKÁ PRÍRUCKA  
ET KASUTUSJUHEND  
HR KORISNIČKI PRIRUČNIK  
LV LIETOTĀJA ROKASGRĀMATA  
LT NAUDOTOJO VADOVAS  
HU FELHASZNÁLÓI KÉZIKÖNYV  
PL INSTRUKCJA OBSŁUGI  
RO MANUAL DE UTILIZARE  
SL UPORABNIŠKI PRIROČNIK  
SK NÁVOD NA POUŽITIENÁVOD  
SR УПУТСТВО ЗА КОРИШЋЕЊЕ  
BG РЪКОВОДСТВО ЗА ПОТРЕБИТЕЛЯ  
RU РУКОВОДСТВО ПОЛЬЗОВАТЕЛЯ  
UK ПОСІБНИК КОРИСТУВАЧА  
KK ПАЙДАЛАНУШЫ НҰСҚАУЛЫҒЫ

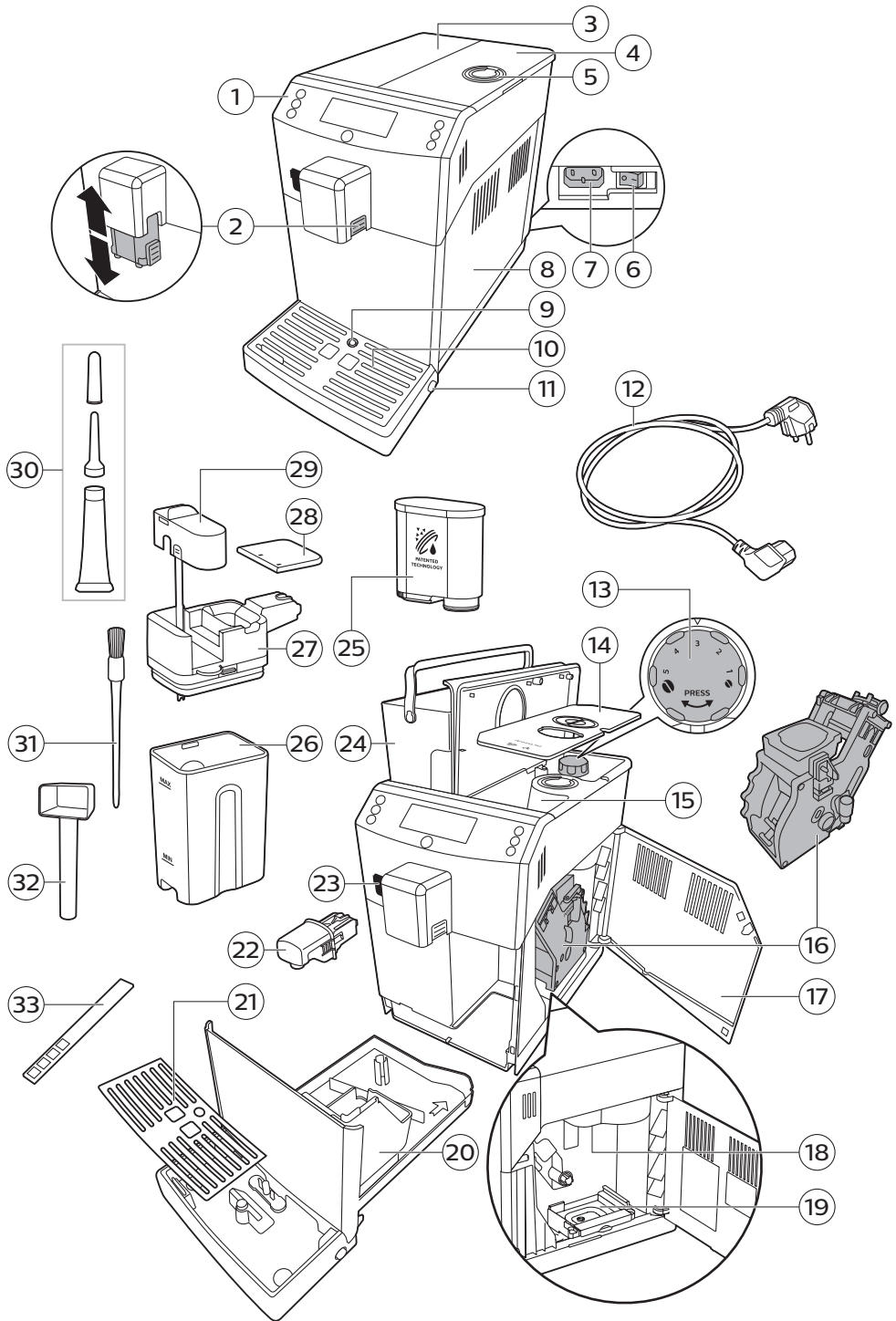

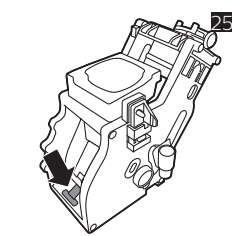
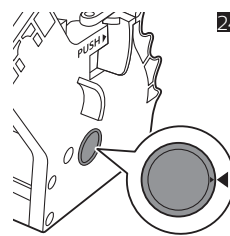
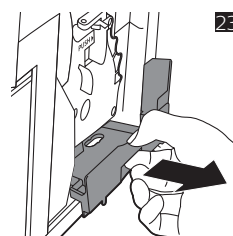
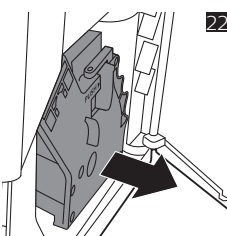
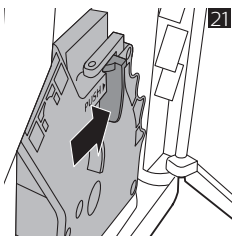
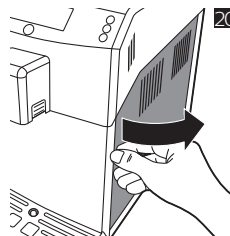
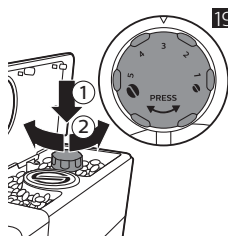
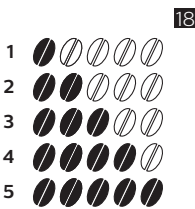
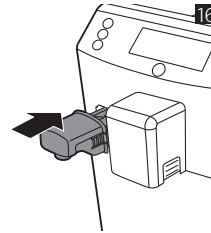
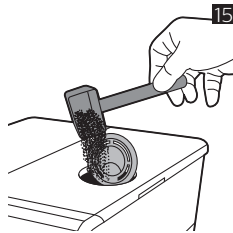
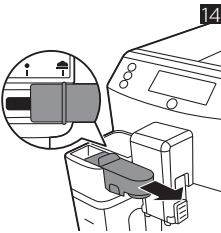
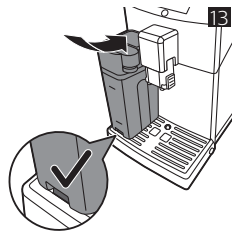
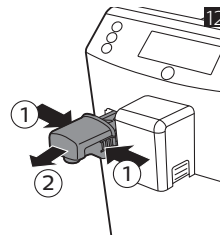
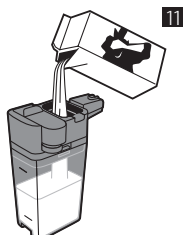
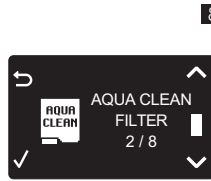
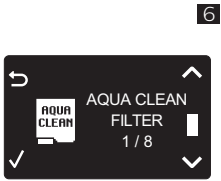
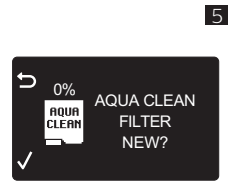
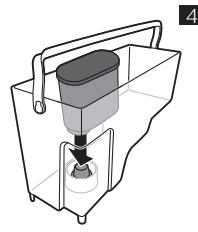
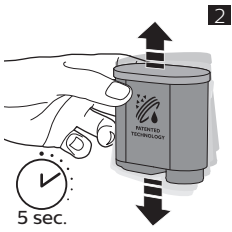

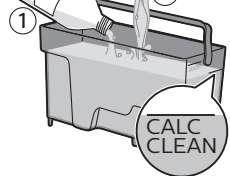
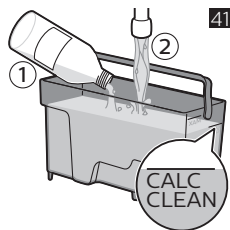
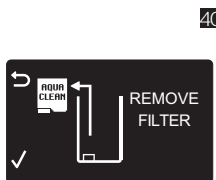
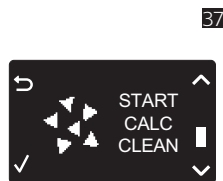
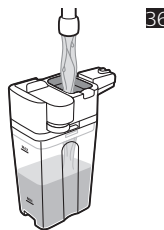
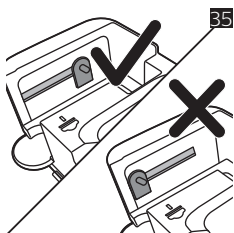
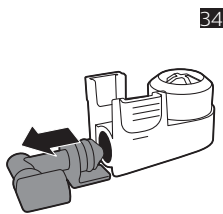
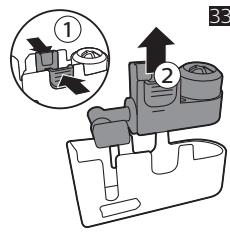
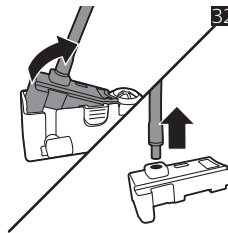
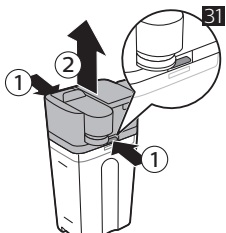
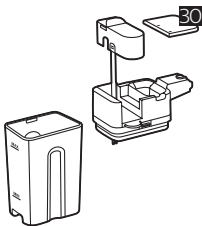
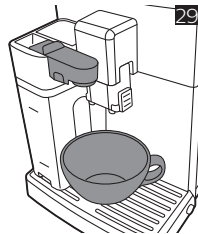
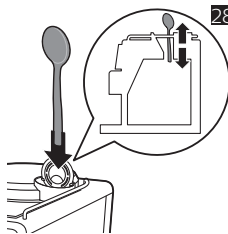
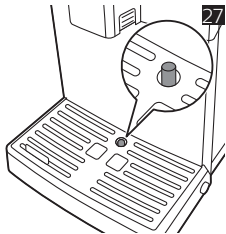
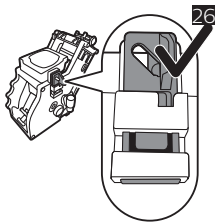

## Tartalom

A készülék bemutatása	86
Bevezetés	87
Az első üzembe helyezés	87
AquaClean szűrő	87
A vízkeménység mérése	88
A kezelőpanel használata	89
Italok főzése	90
Az italok testreszabása	91
A kávédaráló beállítása	91
A főzőegység kezelése	92
Tisztítás és karbantartás	92
Vízkömentesítés	96
Figyelmeztető ikonok és hibakódok	97
Tartozékok rendelése	98
Hibaelhárítás	98

## A készülék bemutatása

1 Kezelőpanel	18 Kávékieresztő cső
2 A kávéadagoló állítható kifolyója	19 Kávémaradványok fiókja
3 Víztartály fedele	20 Kávéőrlemény-tartó
4 Szemeskávé-tartály fedele	21 Cseppfelfogó tálca fedele
5 Az őrölt kávé tárolójának fedele	22 Forróvíz-adagoló kifolyója
6 Főkapcsoló	23 Nyílás a forróvíz-adagoló kifolyójához
7 Vezetékcsatlakozó	24 Víztartály
8 Szervizajtó	25 AquaClean szűrő
9 „Cseppfelfogó tálca megtelt” kijelző	26 Tejtartó
10 Cseppfelfogó tálca	27 Tejadagoló egység
11 Cseppfelfogó tálca kioldógombja	28 Tejadagoló egység fedele
12 Kábel	29 Tejadagoló cső
13 Őrlésbeállító gomb	30 Zsírótubus (opcionális)
14 Szemeskávé-tartály fedele	31 Tisztítókefe (opcionális)
15 Szemeskávé-tartály	32 Mérőkanál
16 Főzőegység	33 Vízkeménységi tesztcsík
17 A szervizajtó belseje, az elérhetőségekkel	

## Bevezetés

Köszönjük, hogy teljesen automatikus Philips kávéfőzőt vásárolt! A Philips által biztosított teljes körű támogatáshoz kérjük, regisztrálja termékét a [www.philips.com/coffee-care](http://www.philips.com/coffee-care) oldalon.

A készülék első használata előtt figyelmesen olvassa el a különálló biztonsági füzetet, és őrizze meg későbbi használatra.

Annak érdekében, hogy a legtöbbet hozza ki a kávéfőzőből, a Philips teljes támogatást nyújt 3 különböző módon:

- 1 A különálló gyors üzembe helyezési útmutató az első üzembe helyezéshez és az első használathoz.
- 2 Részletesebb tudnivalók érdekében tekintse meg ezt a használati útmutatót.
- 3 Online támogatás és videók: olvassa be az első borítón található QR-kódot, vagy keresse fel a [www.philips.com/coffee-care](http://www.philips.com/coffee-care) webhelyet

Megjegyzés: Ezt a készüléket kipróbálták kávéval. Gondosan ki van tisztítva, de lehetséges, hogy maradtak benne kávémaradékok. Garantáljuk azonban, hogy a készülék teljesen új.

## Az első üzembe helyezés

A kávégép használatra való előkészítéséhez végre kell hajtania egy pár egyszerű lépést, például meg kell töltenie a vízkört, és aktiválnia kell az AquaClean szűrőt. Ezek a lépések egy különálló gyors üzembe helyezési útmutatóban olvashatók.

Először le kell főznie 5 kávé, hogy a készülék önbeállítási funkciója befejeződhessen, és a legjobb ízt hozhassa ki a kávéból.

A készülék beállítása befejeződött, így az a legjobb ízt hozza majd ki a kávébabokból. Ezért azt javasoljuk, hogy ne változtasson a kávédaráló beállításain, amíg nem főzött 100-150 csésze kávé (kb. 1 havi használat).

## AquaClean szűrő

Az AquaClean szűrő célja a készülék belsejében történő vízkőlerakódás csökkentése, illetve szűrt víz biztosítása annak érdekében, hogy megőrizze minden csésze kávé aromáját és ízét. Ha a készülék által megjelenítetteknek, illetve a jelen használati útmutatóban leírtaknak megfelelően egymás után 8 AquaClean szűrőt használ, nem szükséges a készülék vízkőmentesítése akár 5000 csésze kávé készítéséig sem. Minden egyes szűrővel akár 625 csészenyi kávé is élvezhető, a kiválasztott kávéfajtától, illetve az öblítés és a tisztítás gyakoriságától függően.

## Az AquaClean szűrő előkészítése aktiváláshoz

Mielőtt a víztartályba helyezi az AquaClean szűrőt, elő kell készítenie azt a használatra:

- 1 Rázza a szűrőt körülbelül 5 másodpercig (ábra 2).
- 2 Merítse a szűrőt a tetejével lefelé egy hideg vizet tartalmazó edénybe, és várjon addig, amíg meg nem szűnik (ábra 3) a levegő buborékolása.
- 3 Nyomja a szűrőt a szűrőcsatlakozóba a lehető legalacsonyabb pontig (ábra 4).

## Az AquaClean szűrő aktiválása

Használat előtt minden új AquaClean szűrőt aktiválnia kell. Az AquaClean szűrő aktiválása lehetővé teszi, hogy a készülék figyelje az AquaClean szűrő kapacitását, valamint az elhasznált szűrők számát. Az AquaClean szűrő 3 módon aktiválható.

## 1. Az AquaClean szűrő aktiválása az első üzembe helyezés során

Az első bekapcsolást követően a készülék végigvezeti Önt az első üzembe helyezés lépésein (például a víztartály feltöltése, a vízkör feltöltése és az AquaClean szűrő aktiválása). Csupán kövesse a képernyőn megjelenő utasításokat.

## 2. Az AquaClean szűrő aktiválása a készülék kérésére

Megjegyzés: Cserélje ki az AquaClean szűrőt, amint a szűrő kapacitása elérte a 0%-ot, és a szűrő jele elkezd gyorsan villogni. Cserélje ki az AquaClean szűrőt legalább 3 havonta, még akkor is, ha a készülék nem jelezte, hogy csere szükséges.

Tipp: Ajánlott új szűrőt beszerezni, ha a szűrő kapacitása 10%-ra csökkent, és a szűrő ikonja elkezd lassan villogni. Ezzel biztosítja a szűrő cseréjének lehetőségét akkor, ha a kapacitás 0%-ra csökken.

- 1 Nyomja meg a MENU (MENÜ) gombot, görgessen az AQUACLEAN FILTER (AQUACLEAN SZÜRŐ) lehetőséghez, majd a jóváhagyáshoz nyomja meg az OK gombot.
  - A kijelzőn kérdés jelenik meg, hogy aktiválni kíván-e egy új szűrőt.
- 2 A jóváhagyáshoz nyomja meg az OK gombot.
  - A kijelző automatikusan frissíti az elhasznált szűrők (ábra 6) számát.

Megjegyzés: Ha szeretné kicserélni az AquaClean szűrőt, miután 8 szűrőt elhasznált, a készüléket először vízkömentesíteni kell. Kövesse a kijelzőn megjelenő utasításokat.

## 3. Az AquaClean szűrő cseréje egyéb esetekben

Az AquaClean szűrő használatát bármikor (újra) elkezdheti az alábbi utasításokat követve.

- 1 Nyomja meg a MENU (MENÜ) gombot, válassza a MENU (MENÜ) lehetőséget, majd a jóváhagyáshoz nyomja meg az OK gombot. Görgessen az AQUACLEAN FILTER (AQUACLEAN SZÜRŐ) lehetőségig. A jóváhagyáshoz nyomja meg az OK gombot.
  - A kijelzőn megjelenik a korábban beszerelt AquaClean szűrők száma, 0 és 8 szűrő (ábra 6) között.
- 2 A kijelzőn válassza az ON (BE) lehetőséget és a jóváhagyáshoz (ábra 7) nyomja meg az OK gombot.
  - A kijelző automatikusan frissíti az elhasznált (ábra 8) szűrők számát.
  - Ezután megjelenik a készülék készenlétét mutató képernyő az AquaClean 100% ikonnal, jelezve, hogy a szűrő telepítése (ábra 9) megtörtént.
- 3 Az aktiválás befejezéséhez engedjen távozni 2 csésze (0,5 l) forró vizet. Öntse ki a vizet.

Megjegyzés: Egyes esetekben a készülék jelzi, hogy az új AquaClean szűrő üzembe helyezése és aktiválása előtt vízkömentesítésre van szükség. Ennek az az oka, hogy a készüléknek teljesen vízkömentesnek kell lennie az AquaClean szűrő használata előtt. Kövesse a képernyőn megjelenő utasításokat.

## A vízkeménység mérése

A víz keménységének beállításához használja a mellékelt tesztcsíkot. Nyomja meg a MENU (MENÜ) gombot, válassza ki a MENU (MENÜ) lehetőséget, majd a menüben görgetéssel válassza ki WATER HARDNESS (VÍZKEMÉNYSÉG) elemet.

- 1 Mártsa csapvízbe 1 másodpercig a vízkeménységi tesztcsíkot. Ezután várjon 1 percig.
- 2 Ellenőrizze, hogy hány négyzet színe változott pirosra.
- 3 Válassza ki a megfelelő vízkeménység-beállítást, és a jóváhagyáshoz nyomja meg az OK gombot.

Piros négyzetek száma:    

Beállítandó érték	1	2	3	4

## A kezelőpanel használata

Lentebb megtalálja a készülék vezérlőpultjának áttekintését és leírását. Néhány gomb kettős funkcióval rendelkezik. A navigációs ikonok (ha vannak) megjelennek a kijelzőn. Az ikon mellett található gombok segítségével jelölje ki és hagyja jóvá választásait.

Más italok kiválasztásához és a beállítások, például a vízkeménység vagy a kávéhőmérséklet módosításához használja a MENU (MENÜ) gombot.

### EP3558, EP3550

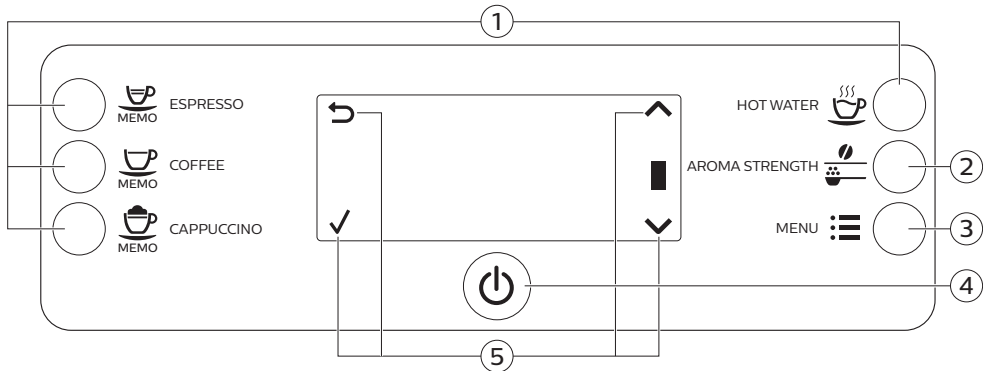

1. Italok egyérintéses gombjai

4. Be- és kikapcsoló gomb

2. AROMA STRENGTH (AROMA ERŐSSÉGE) gomb

5. Navigációs ikonok (felfelé, lefelé, vissza, ok)

3. MENU (MENÜ) gomb

### EP3363, EP3362, EP3360, EP3559, EP3551

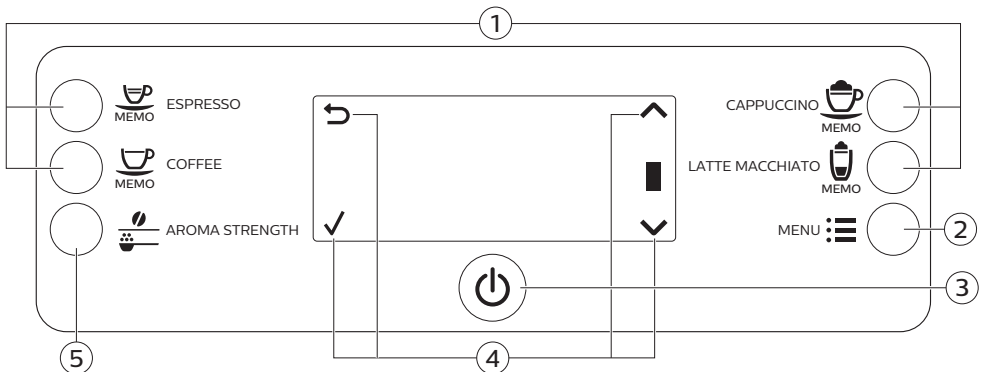

1. Italok egyérintéses gombjai

4. Navigációs ikonok (felfelé, lefelé, vissza, ok)

2. MENU (MENÜ) gomb

5. AROMA STRENGTH (AROMA ERŐSSÉGE) gomb

3. Be- és kikapcsoló gomb



## Italok főzése

Egy ital kiválasztásához nyomja meg a kívánt ital egyérintéses gombját, vagy válasszon a további italok közül a menüből.

- Ha két csésze italt szeretne készíteni, nyomja meg a kiválasztott ital egyérintéses gombját kétszer (ábra 10), vagy válassza ki az italt a MENÜ (MENÜ) segítségével és nyomja meg kétszer. A készülék automatikusan egymás után két örlési ciklust végez a kiválasztott italnak megfelelő sorrendben. Egyszerre csak két csésze kávé készíthet.
- A használt csésze vagy bögre méretéhez való beállításához csúsztassa az adagoló kifolyóját felfelé vagy lefelé.

## Kávéfőzés

- 1 Töltse meg a víztartályt csapvízzel, és töltse meg a szemeskávétartályt szemes kávéval.
- 2 Kávéfőzéshez nyomja meg az egyik egyérintéses gombot. Válasszon ki egy másik kávétypust, nyomja meg a MENU (MENÜ) gombot, válassza ki a DRINKS (ITALOK) lehetőséget, görgessen lefelé a kívánt italhoz és nyomja meg az OK gombot.
- 3 A kávé adagolásának leállításához nyomja meg az OK gombot.

## Tejet tartalmazó italok főzése

- 1 Töltse meg a víztartályt csapvízzel, és töltse meg a szemeskávétartályt szemes kávéval.
- 2 Távolítsa el a tejtartó fedelét, és töltse meg a tejtartót tejjel (ábra 11).

Az optimális eredmény érdekében mindig közvetlenül a hűtőből vegye elő a tejet.

- 3 Helyezze vissza a tejtartóra a fedelet.
- 4 Ha a készülékre rögzítve van a forró víz kifolyócsöve, vegye azt le a készülékről (ábra 12).
- 5 Enyhén döntse meg a tejeskancsót, és illessze a készülékre (ábra 13).
- 6 Nyissa ki a tejadagoló csövet (ábra 14), és helyezzen egy csészét a cseppfelfogó tálcára.
- 7 Tejalapú ital készítéséhez nyomja meg az egyik egyérintéses gombot. Válasszon ki egy másik tejalapú italtípust, nyomja meg a MENU (MENÜ) gombot, válassza ki a DRINKS (ITALOK) lehetőséget, görgessen lefelé a kívánt italhoz és nyomja meg az OK gombot.
- 8 Közvetlenül a tejalapú ital adagolása után a kijelzőn megjelenik egy kérdés, hogy szeretné-e elvégezni a tejeskancsó gyors tisztítását. 10 másodperce van, hogy aktiválja a gyors tisztítási eljárást. A jóváhagyáshoz nyomja meg az OK gombot.

## Kávé készítése őrölt kávéból

- 1 Nyissa fel a fedelet, és öntsön egy mérőkanál őrölt kávé az őrölt kávé tartályába. Ezután zárja vissza a fedelet (ábra 15).
- 2 Nyomja meg az AROMA STRENGTH (AROMA ERŐSSÉGE) gombot, majd válassza a GROUND COFFEE (ŐRÖLT KÁVÉ) főzési lehetőséget.
- 3 Nyomja meg az ESPRESSO gombot vagy válasszon egy másik kávé.

Megjegyzés: őrölt kávéból egyszerre csak egy kávé lehet főzni.

## Forró víz adagolása

- 1 Ha a készülékre nincs rögzítve a forró víz kifolyócsöve, csatlakoztassa azt a készülékhez (ábra 16).
- 2 Csak az EP3363, EP3362, EP3360, EP3559, EP3551 típusnál: Nyomja meg a MENU (MENÜ) gombot. Válassza ki a DRINKS (ITALOK) elemet, hagyja jóvá választását, majd a menüben görgessen a HOT WATER (FORRÓ VÍZ) kiválasztásához.
  - Csak az EP3558-as és EP3550-es típusnál: Nyomja meg az egyérintéses HOT WATER (FORRÓ VÍZ) gombot a forró víz adagolásához.
- 3 A forró víz adagolásának leállításához nyomja meg az OK gombot.

## Az italok testreszabása

### A kávé és a tej térfogatának beállítása

Az ital mennyiségét beállíthatja a saját ízlése és a csészék mérete szerint. Üveg csészék vagy kerámia bevonatú peremmel rendelkező csészék használatát javasoljuk.

- 1 A presszókávé térfogatának beállításához nyomja meg és tartsa lenyomva az ESPRESSO gombot, amíg a kijelzőn meg nem jelenik a MEMO (MEMÓRIA) ikon.
  - A készülék a programozási fázisba lép, és elkezd készíteni a kiválasztott italt.
- 2 Nyomja meg az OK gombot, ha a csésze a kívánt mennyiségű espressót tartalmazza.
  - A kijelzőn látható pipa jel mutatja, hogy a gomb be van programozva: megnyomásakor a készülék mindig lefőzi a beállított térfogatú presszókávét.

Megjegyzés: A kávé, cappuccino és a latte macchiato (csak az EP3363, EP3362, EP3360, EP3559, EP3551 típusnál) térfogatának beállításához ugyanezt az eljárást alkalmazza: nyomja meg és tartsa nyomva az ital gombját, majd nyomja meg az OK gombot, amikor a csésze a kívánt mennyiségű kávé vagy tejet tartalmazza. Győződjön meg róla, hogy a tejeskancsó a helyén van és a tejadagoló cső nyitva van.

### A kávé erősségének beállítása

- A kávé erősségének változtatásához nyomja meg az AROMA STRENGTH (AROMA ERŐSSÉGE) gombot.
- Az AROMA STRENGTH (AROMA ERŐSSÉGE) gomb minden megnyomásakor a készülék nagyobb aromaerősséget választ ki. 5 erősség áll rendelkezésre, az 1-es nagyon gyenge, az 5-ös pedig nagyon erős. Az 5-ös beállítása után újra (ábra 18) az 1-est választja ki a készülék.
- A kijelzőn megjelenik a kiválasztott erősség. A kávé erősségének beállítását követően a kijelzőn újra a főmenü látható, és a készülék elmenti a kiválasztott aromaerősséget, ha lefőz egy kávé.

### A kávédaráló beállítása

A kávédaráló beállítását a szemeskávé-tartályban található darálóbeállító gombbal végezheti el. Összesen 5 különböző kávédaráló-beállítás közül választhat. Minél alacsonyabb a beállítás, annál erősebb lesz a kávé.

Megjegyzés: Csak akkor lehet beállítani a kávédaráló beállításait, ha a készülék szemes kávé őrlését végzi. 2-3 italt el kell készítenie, mielőtt teljes mértékben érezhetővé válik a különbség.

Figyelem! A daráló károsodásának megelőzése érdekében ne forgassa el egyszerre egynél több fokkal a darálóbeállító gombot.

- 1 Tegyen egy csészét a kávéadagoló kifolyója alá.

## 92 Magyar

- 2 Nyissa fel a szemeskávétartály fedelét.
- 3 Nyomja meg az ESPRESSO gombot.
- 4 Amikor a daráló elkezd a darálást, nyomja le a darálóbeállító gombot, és forgassa balra vagy jobbra (ábra 19).

## A főzőegység kezelése

A főzőegység eltávolításával, behelyezésével és tisztításával kapcsolatos további tudnivalókért tekintse meg a [www.philips.com/coffee-care](http://www.philips.com/coffee-care) weboldalt.

### A főzőegység kivétele a készülékből

- 1 Kapcsolja ki a készüléket a hátulján található főkapcsolóval.
- 2 Nyissa ki a szervizajtót (ábra 20).
- 3 Nyomja meg a PUSH (MEGNYOMNI) gombot (ábra 21), majd a fogantyúnál meghúzva vegye ki a főzőegységet a készülékből (ábra 22).
- 4 Vegye ki a kávémaradvány-tartó fiókot (ábra 23).

### A főzőegység visszahelyezése

Mielőtt visszacsúsztatja a főzőegységet a készülékbe, ellenőrizze, hogy az megfelelő pozícióban áll-e.

- 1 Ellenőrizze, hogy a főzőegység oldalán található sárga henger illeszkedik-e a fekete nyílhoz és az N (ábra 24) jelhez.
  - Ha a henger nem illeszkedik ezekhez, nyomja le a kart, amíg az hozzá nem ér a főzőegység (ábra 25) aljához.
- 2 Ügyeljen arra, hogy a főzőegység másik oldalán található sárga rögzítőhorogja a megfelelő helyzetben legyen.
  - A horog megfelelő elhelyezkedése érdekében, tolja azt a legfelső helyzetbe (ábra 26).
- 3 Helyezze vissza a kávémaradvány-tartó fiókot.
- 4 Az oldalsó vezetősínek mentén csúsztassa vissza a főzőegységet a készülékbe, amíg a helyére nem rögzül egy kattanással. Ne nyomja meg a PUSH (MEGNYOMNI) gombot.
- 5 Helyezze vissza a kávézacstartót.

## Tisztítás és karbantartás

A rendszeres tisztítással és karbantartással kiváló állapotban tarthatja a készüléket, és hosszú időn át biztosíthatja az ízletes kávé, az egyenleges kávéadagolást, valamint a tökéletes tejjhabot.

A táblázatban láthatja, hogy mikor és hogyan kell tisztítani a készülék összes levehető alkatrészét.

További részletes információk és tájékoztató videók: [www.philips.com/coffee-care](http://www.philips.com/coffee-care).

### Tisztítási táblázat

Részegység leírása	Tisztítás ideje	Tisztítás módja
Főzőegység	Hetente	Távolítsa el a főzőegységet, és alaposan öblítse le csap alatt.

Részegység leírása	Tisztítás ideje	Tisztítás módja
	Havonta	Tisztítsa a főzőegységet Philips kávéolaj-eltávolító tablettával. Lásd: <b>a <a href="http://www.philips.com/coffee-care">www.philips.com/coffee-care</a></b> webhelyet a részletes tájékoztató videóért.
A főzőegység kenése	A használat típusától függően. Forduljon a kenési táblázathoz.	A főzőcsoport kenéséhez használjon Philips kenőzsírt. Lásd: <b>a <a href="http://www.philips.com/coffee-care">www.philips.com/coffee-care</a></b> webhelyet a részletes tájékoztató videóért.
Tejeskancsó	A napi használatot követően	Tejalapú ital elkészítése után végezze el a készüléken jelzettek szerint a QUICK CARAFE CLEAN (KANCSÓ GYORS TISZTÍTÁSA) eljárást.
	Naponta	Tisztítsa meg alaposan a tejeskancsót.
	Hetente	Szerelje szét a tejeskancsót, és minden részét tisztítsa meg csap alatt.
	Havonta	Tisztítsa meg a tejeskancsót a Philips tejkörtisztítóval.
Cseppfelfogó tálca	Amint a cseppfelfogó tálca fedelén keresztül felemelkedik a piros „Cseppfelfogó tálca megtelt” jelző, ürítse ki a cseppfelfogó tálcat (ábra 27). Tisztítsa meg a cseppfelfogó tálcat, amikor szükségesnek tartja.	Vegye ki a cseppfelfogó tálcat, és tisztítsa meg azt a csap alatt folyékony mosószerrel.
Kávéeórlemény-tartó	Akkor ürítse ki a kávézacstartót, amikor a készülék erre kéri. A tisztítást akkor végezze el, amikor szükségesnek tartja.	A bekapcsolt készülékből vegye ki a kávézacstartót, és tisztítsa meg azt a csap alatt folyékony mosószerrel.
Vízartály	Amikor szükségesnek tartja.	Öblítse ki a víztartályt a csap alatt
KávécSATORNA	Hetente ellenőrizze, hogy eltömődött-e a kávécsatorna.	Húzza ki a készülék hálózati dugóját a fal aljzatból, és vegye ki a főzőegységet. Nyissa fel az őrölt kávé tárolójának fedelét, és helyezze be a kanál nyelét a kávécsatornába. Mozgassa a nyelet fel és le, amíg az eltömődött kávé le (ábra 28) nem esik. Lásd: <b>a <a href="http://www.philips.com/coffee-care">www.philips.com/coffee-care</a></b> webhelyet a részletes tájékoztató videóért.

Tipp: Ennek az útmutatónak az utolsó oldalán egy tisztítási naptár található. Jegyezze le azokat a dátumokat, amelyeken elvégezte a tisztítást.

## A főzőegység tisztítása

A főzőegység rendszeres tisztításával megelőzhető az, hogy a kávémaradványok eltömítsék a belső köröket. A főzőegység eltávolításával, behelyezésével és tisztításával kapcsolatos támogatási videóért tekintse meg a **[www.philips.com/coffee-care](http://www.philips.com/coffee-care)** weboldalt.

## A főzőegység tisztítása csap alatt

- 1 Vegye ki a főzőegységet és a kávémaradvány-tartó fiókot.
- 2 Öblítse ki alaposan vízzel a kávémaradvány-tartó fiókot és a főzőegységet. Óvatosan tisztítsa meg a főzőegység felső szűrőjét.
- 3 Hagyja a főzőegységet megszáradni, mielőtt visszahelyezné. Ne tisztítsa a főzőegységet ruhával, mert a belsejében összegyűlhetnek a ruhából származó szálak.

## A főzőegység tisztítása kávéolaj-eltávolító tablettával

Csak Phillips Saeco kávéolaj-eltávolító tablettát használjon. Kövesse a kávéolaj-eltávolító tablettá használati útmutatójában megadott utasításokat.

## A főzőegység kenése

Rendszeresen végezze el a főzőegység kenését, hogy a mozgó alkatrészek működése zökkenőmentes maradjon. A kenés gyakoriságát az alábbi táblázat tartalmazza. A részletes tájékoztató videóért keresse fel a [www.philips.com/coffee-care](http://www.philips.com/coffee-care) webhelyet.

Használat gyakorisága	Italok száma naponta	Kenés gyakorisága
Alacsony	1-5	4 havonta
Normál	6-10	2 havonta
Erős	>10	Havonta

## A tejeskancsó tisztítása

### Kancsó gyors tisztítása

Egy tejalapú ital elkészítése után a kijelzőn megjelenik a kancsótisztítási ikon.

- 1 Ha a kijelzőn megjelenik a kancsótisztítási ikon, nyomja meg az OK gombot, ha tisztítási ciklust kíván végezni. 10 másodperce van, hogy aktiválja a gyors tisztítási eljárást. Ha nem szeretné végrehajtani a gyors tisztítási eljárást, akkor nyomja meg az escape (kilépés) gombot.
- 2 Vegye el az italt tartalmazó csészét, és helyezzen egy üres csészét a tejadagoló cső (ábra 29) alá.

Megjegyzés: Ellenőrizze, hogy a tejadagoló cső ki van húzva.

- 3 A forró víz adagolásának megkezdéséhez nyomja meg az OK gombot.

### A tejeskancsó alapos tisztítása

A tejeskancsó alapos tisztításához a következőket kell rendszeresen elvégezni:

- 1 Távolítsa el a tejadagoló egység fedelét.
- 2 Emelje ki a tejadagoló csövet a tejadagoló egységből, és távolítsa el a tejfelszívó tömlőt a tejadagoló csőről (ábra 30).
- 3 Vegye ki a tejfelszívó tömlőt a tejadagoló csőből.
- 4 Alaposan öblítse ki a tejfelszívó tömlőt és a tejadagoló csövet langyos vízzel.

### A tejeskancsó heti tisztítása

A tejadagoló cső 5 alkatrészből áll. Szereljen szét minden alkatrészt hetente egyszer, és mindegyiket öblítse el a csap alatt. A tejtartón kívül minden alkatrészt mosogatógépben is tisztíthat.

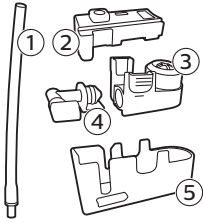

- 1 Tejfelszívó tömlő
- 2 Gumi tartó
- 3 Tejhabosító
- 4 Tejhabosító csatlakozója
- 5 A tejadagoló cső háza

### A tejadagoló cső szétszedése

- 1 Nyomja meg a tejadagoló egység tetejének két oldalán található kioldógombokat (1), majd emelje le a tejtartót (2).
- 2 Fordítsa a tejadagoló egységet a tetejével lefelé, és erősen tartsa meg a kezével. Húzza ki a tejfelszívó tömlőt a gumi tartóból.
- 3 Nyomja meg a tejhabosító kioldógombjait, majd emelje le a tejhabosítót a gumi tartóról.
- 4 Húzza ki a tejhabosító csatlakozóját a tejhabosítóból.
- 5 Minden alkatrészt öblítsen el csap alatt, langyos vízben.

### A tejeskancsó visszaszerelése

- 1 A tejadagoló cső visszaszereléséhez végezze el fordított sorrendben „A tejadagoló cső szétszerelése” művelet 2–4. lépését.
- 2 Helyezze vissza a tejadagoló csövet a tejeskancsó tetejébe.
- 3 Helyezze vissza a tejeskancsó tetejét a tejeskancsóra.

Megjegyzés: Mielőtt visszahelyezi a tejhabadagoló csövet a tejeskancsóba, a tetejében lévő csapot állítsa megfelelő helyzetbe. Ha a tetejében lévő csap nincs megfelelő helyzetben, nem lehet visszahelyezni a tejhabadagoló csövet a tejeskancsó (ábra 35) tetejébe.

### A tejeskancsó havi tisztítása

Ehhez a tisztítási ciklushoz csak Philips/Saeco tejkörtisztító anyag használható.

- 1 Öntse a tejkörtisztító anyagot a tasakból a tejeskancsóba.
- 2 Helyezze be a tejeskancsót a készülékbe, és helyezzen egy edényt a tejadagoló cső alá.
- 3 Nyomja meg a MENU (MENÜ) gombot, válassza a DRINKS (ITALOK) lehetőséget, majd görgessen a MILK FROTH (TEJHAB) lehetőségig. A tisztítóoldat adagolásának megkezdéséhez nyomja meg az OK gombot.
- 4 Ismétlje meg a 3. lépést addig, amíg a tejeskancsó ki nem ürül.
- 5 Ha a kancsó kiürült, vegye el az edényt, és vegye ki a tejeskancsót a gépből.
- 6 Alaposan öblítse el a tejeskancsót, utána pedig töltsön bele friss vizet a MAX (MAXIMUM) szintjelzésig.
- 7 Helyezze be a tejeskancsót a készülékbe.
- 8 Tegye az edényt a tejadagoló cső alá.
- 9 A kancsóöblítési ciklus indításához nyomja meg a MENU (MENÜ) gombot, és a DRINKS (ITALOK) menüből válassza a MILK FROTH (TEJHAB) lehetőséget.
- 10 Ismétlje meg a 9. lépést addig, amíg a tejeskancsó ki nem ürül.
- 11 Ismétlje meg a 6–10. lépést.

**12** Ha a készülék befejezi a víz adagolását, a tisztítási ciklus véget ért.

**13** Szereljen szét minden alkatrészt, és mindegyiket öblítse el csap alatt, langyos vízben.

## Vízkömentesítés

Csak Philips vízkömentesítőt használjon. Semmilyen körülmények között ne használjon olyan vízkömentesítő szert, kénsavat, sósavat, szulfát savat vagy ecetsavat (pl. ecet) tartalmaz, mivel ezek károsíthatják készülék vízkörét, és előfordulhat, hogy nem oldják fel a vízkövet megfelelően. Ha nem a Philips vízkömentesítőt használja, a jótállás érvénytelenné válik. A vízkömentesítés elhagyásakor a jótállás szintén érvénytelenné válik. A Philips vízkömentesítő oldat megvásárolható az online boltban: [www.saeco.com/care](http://www.saeco.com/care).

- 1** Ha a készülék vízkömentesítésre (ábra 37) kéri, nyomja meg az OK gombot a vízkömentesítés indításához. Ha anélkül szeretné elindítani a vízkömentesítést, hogy a készülék erre kérést, nyomja meg a MENU (MENÜ) gombot, lépjen a START CALC CLEAN (INDÍTSON VÍZKÖMENTESÍTÉST) elemre, majd a jóváhagyáshoz nyomja meg az OK gombot.
  - A kijelző emlékezteti, hogy be kell helyeznie a tejeskancsót. (ábra 38) Töltsön vizet a tejeskancsóba a MIN (MINIMUM) szintjelzésig. Helyezze be a tejeskancsót a készülékbe, és nyissa ki a tejadagoló csövet.
  - A kijelző emlékezteti, hogy ki kell nyitnia a tejadagoló csövet (ábra 39).
  - A kijelző emlékezteti, hogy el kell távolítania az AquaClean szűrőt (ábra 40).
- 2** Vegye ki a cseppfelfogó tálcát és a kávézacartartót, majd a kiürítés után illessze vissza ezeket a helyükre.
- 3** Távolítsa el a víztartályt, és ürítse ki.
- 4** Tegyen egy nagy edényt (1,5 l) a kávéadagoló kifolyója alá.
- 5** Öntse bele az egész üveg Philips vízkömentesítőt a víztartályba, majd töltsen meg a víztartályt vízzel a CALC CLEAN (VÍZKÖMENTESÍTÉS) szintjelzésig (ábra 41). Ezután helyezze vissza a készülékbe, és a folytatáshoz nyomja meg az OK gombot.
- 6** Elkezdődik a vízkömentesítési eljárás első fázisa. A vízkömentesítési eljárás nagyjából 30 percet vesz igénybe, és egy vízkömentesítési cikusból és egy öblítési cikusból áll.
- 7** Várja meg, amíg a készülék kiadagolja a vízkömentesítési oldatot, és egy üzenetben tájékoztatja, hogy a víztartály kiürült.
- 8** Ürítse ki a víztartályt, öblítse át, majd töltsen fel újra friss vízzel a CALC CLEAN (VÍZKÖMENTESÍTÉS) szintjelzésig.
- 9** Távolítsa el a tejeskancsót, és öblítse ki. Töltsen fel friss vízzel egészen a MIN szintjelzésig, majd helyezze vissza a készülékbe. Ezután nyissa ki a tejadagoló csövet.
- 10** Ürítse ki az edényt, és helyezze vissza a kávéadagoló kifolyója alá. A jóváhagyáshoz nyomja meg az OK gombot.
- 11** Elkezdődik a vízkömentesítési ciklus második fázisa, az öblítési fázis, amely 3 percig tart. A kijelzőn megjelenik az öblítés ikon és a fázis időtartama.
- 12** Várja meg, amíg a készülék abbahagyja a víz adagolását. A vízkömentesítési ciklus véget ért, ha a kijelzőn megjelenik a pipa jel.
- 13** A vízkömentesítő programból való kilépéshez nyomja meg az OK gombot. A készülék elkezd felmelegedni, és automatikus öblítési ciklust hajt végre.
- 14** A vízkömentesítés után tisztítsa meg a tejeskancsót.
- 15** A vízkömentesítés után tisztítsa meg a főzőegységet.
- 16** Helyezzen be új AquaClean szűrőt a víztartályba.

Tipp: Az AquaClean szűrő használata csökkenti a vízkömentesítés szükségességét.

## Mi a teendő, ha félbe kellett szakítani a vízkömentesítési eljárást?

A vízkömentesítési eljárásból a vezérlőpult be- és kikapcsoló gombjának lenyomásával léphet ki. Ha a vízkömentesítési eljárás a befejezés előtt szakad meg, tegye a következőt:

- 1 Üritse ki és öblítse ki alaposan a víztartályt.
- 2 Töltse fel friss vízzel a víztartályt egészen a CALC CLEAN szintjelzéséig, majd kapcsolja be újra a készüléket. A készülék felmelegszik, és automatikus öblítési ciklust hajt végre.
- 3 Mielőtt italok főzésére használná a készüléket, végezzen kézi öblítési ciklust. Kézi öblítési ciklus végzéséhez először adagoljon fél víztartálynyi forró vizet, majd főzzön két csésze kávét őrölt kávéból őrölt kávé hozzáadása nélkül.

Megjegyzés: Ha a vízkömentesítési eljárás nem fejeződött be, a lehető leghamarabb újra el kell végezni a vízkömentesítést.

## Figyelmeztető ikonok és hibakódok

### A figyelmeztető ikonok jelentése



Töltse meg friss vízzel a víztartályt a MAX szintjelzésig.



A főzőegységet eltömítette a kávépor. Tisztítsa meg a főzőegységet.



Kiürült a szemeskávétartály. Töltsön szemes kávé a szemeskávétartályba.



Helyezze be a cseppfelfogó tálcát, és zárja be a szervizajtót.



A főzőegység nincs a készülékben, vagy a beillesztése nem megfelelő. Helyezze be a főzőegységet.



Ha hibakód jelenik meg a kijelzőn, akkor a „Meaning of error codes” (A hibakódok jelentése) részben nézze meg, hogy mit jelent a kijelzőn látható kód, és mit kell tennie. A készülék nem használható, ha ez a kód látható a kijelzőn.



A kávézacctartó megtelt. Győződjön meg arról, hogy a készülék be van kapcsolva. Ezután vegye ki, és ürítse ki a kávézacctartót.



Levegő van a készülékben, tegyen egy csészet a forró vizet kivezető cső alá, és válassza az OK gombot a légtelenítés elkezdéséhez. A folyamat elkezdése előtt ellenőrizze, hogy a forró vizet kivezető cső a helyén található.

### A hibakódok jelentése

Alább található egy lista azokkal a hibakódokkal, amelyek Ön által megoldható problémákat jeleznek. A tájékoztató videókért lásd: [www.philips.com/coffee-care](http://www.philips.com/coffee-care). Ha másik hibakód jelenik meg, forduljon az országában működő Philips ügyfélszolgálatához. Az elérhetőségek a jótállási füzetben találhatóak.



Hibakód	Probléma	Lehetséges megoldás
01	A kávécsatorna eldugult az őrlött kávéból vagy valamilyen idegen tárgytól.	Kapcsolja ki a készüléket, és a csatlakozódugót húzza ki a fali aljzatból. Vegye ki a főzőegységet. Ezután nyissa fel az őrlött kávé tárolójának a fedelét. Helyezze be a kanál nyelét, és mozgassa fel és le, hogy az eltömődött kávé leessen (ábra 28). Ha a kávécsatorna egy idegen tárgytól dugult el, akkor távolítsa azt el. Lásd a <a href="http://www.philips.com/coffee-care">www.philips.com/coffee-care</a> webhelyet a részletes tájékoztató videóért.
03	A főzőegység szennyezett vagy nincs megfelelően megolajozva.	Kapcsolja ki a készüléket a főkapcsolóval. Öblítse el tiszta vízben a főzőegységet, hagyja levegőn megszáradni, majd olajozza meg. Lásd: „A főzőegység tisztítása” című fejezet, illetve <a href="http://www.philips.com/coffee-care">www.philips.com/coffee-care</a> webhelyet a részletes tájékoztató videóért. Ezután kapcsolja be újra a készüléket.
04	A főzőegység nincs megfelelően elhelyezve.	Kapcsolja ki a készüléket a főkapcsolóval. Vegye ki a főzőegységet, majd helyezze vissza. Csak akkor illessze be a főzőegységet, ha az a megfelelő helyzetben van. Lásd „A főzőegység kezelése” című fejezet, illetve a <a href="http://www.philips.com/coffee-care">www.philips.com/coffee-care</a> webhelyet a részletes tájékoztató videóért. Ezután kapcsolja be újra a készüléket.
05	Levegő van a vízkörben.	A főkapcsolóval ki-, majd újbóli bekapcsolásával indítsa újra a készüléket. Ha ez beválik, adagoljon 2-3 csészenyi forró vizet. Ha már hosszabb ideje nem végezte el a vízkömentesítést, most végezze el azt.
	Az AquaClean szűrőt nem készítette elő megfelelően a beszerelés előtt, vagy a szűrő eldugult.	Távolítsa el az AquaClean szűrőt, és próbáljon meg újra kávé főzni. Ha ez beválik, az AquaClean szűrőt készítse elő megfelelően a visszahelyezés előtt. Helyezze vissza az AquaClean szűrőt a víztartályba. Ha ez sem válik be, a szűrő eldugult és cserére szorul.
14	A készülék túlhevült.	Kapcsolja ki a készüléket, majd 30 perc múlva kapcsolja vissza.

## Tartozékok rendelése

A készülék tisztításához és vízkömentesítéséhez csak Philips karbantartási termékeket használjon. Ezeket a termékeket megvásárolhatja a helyi forgalmazótól, a jóváhagyott szakszerviztől, illetve online a [www.philips.com/coffee-care](http://www.philips.com/coffee-care) webhelyről.

Karbantartási termékek és típuszámok:

- Vízkömentesítő oldat CA6700
- AquaClean szűrő CA6903
- Főzőegység-zsír HD5061
- Kávéolaj-eltávolító tabletták CA6704
- Tejkörtisztító anyag CA6705
- Karbantartókészlet CA6707

## Hibaelhárítás

Ez a fejezet összefoglalja a készülékkel kapcsolatban leggyakrabban felmerülő problémákat. A támogatási videók és a gyakran feltett kérdések teljes listája a [www.philips.com/coffee-care](http://www.philips.com/coffee-care)

weboldalon található. Ha Ön nem tudja megoldani a problémát, forduljon az országában működő ügyfélszolgálathoz. Az elérhetőségek a jótállási füzetben találhatók.

<b>Probléma</b>	<b>Ok</b>	<b>Megoldás</b>
A cseppfelfogó tálca gyorsan megtelik.	Ez normális jelenség. A készülék vízzel tisztítja a belső kört és a főzőegységet is. Valamennyi víz a belső körből egyenesen a cseppfelfogó tálcába folyik.	Ha a cseppfelfogó tálca fedelén (ábra 27) felemelkedik a „Cseppfelfogó tálca megtelt” jelző, üritse ki a cseppfelfogó tálcát. Az öblítéskor kifolyó víz összegyűjtésére helyezzen egy csészét az adagolócső alá.
A készülék BEMUTATÓ módban van.	A készenlét gombot 8 másodpercnél hosszabban nyomva tartotta.	Kapcsolja ki, majd be a készüléket a hátulján található főkapcsolóval.
A „kávészacstartó tele” ikon továbbra is látható.	A kávézacstartót olyankor üritette ki, amikor a készülék ki volt kapcsolva.	A kávézacstartót mindig olyankor kell kiüríteni, amikor a készülék be van kapcsolva. Ha a kávézacstartót olyankor üritette ki, amikor a készülék ki volt kapcsolva, a kávéfőzési ciklusok számlálója nem nullázódik.
	A kávézacstartót túl korán helyezte vissza.	A kávézacstartót csak akkor helyezze vissza, ha a képernyőn megjelenő üzenet felszólítja erre.
A főzőegységet nem tudom eltávolítani.	A főzőegység nincs megfelelően elhelyezve.	A készülék alaphelyzetbe állítását a következőképpen végezze: helyezze vissza a cseppfelfogó tálcát és a kávézacstartót. Ezután zárja be a szervizajtót, majd kapcsolja ki és újra be a készüléket. Próbálja meg újra kivenni a főzőegységet.
	Nem távolította el a kávézacstartót.	Vegye ki a kávézacstartót a főzőegység kivétele előtt.
A főzőegységet nem tudom behelyezni.	A főzőegység nincs megfelelően elhelyezve.	A készülék alaphelyzetbe állítását a következőképpen végezze: helyezze vissza a cseppfelfogó tálcát és a kávézacstartót. Hagyja kint a főzőegységet. Zárja be a szervizajtót, és kapcsolja a készüléket be, majd ismét ki. Ezután állítsa a megfelelő helyzetbe a főzőegységet, és helyezze vissza a készülékbe.
	A készülék még a vízkőmentesítési eljárást végzi.	Nem lehet eltávolítani a főzőegységet, ha a vízkőmentesítési eljárás folyamatban van. Először be kell fejezni a vízkőmentesítési eljárást, és utána lehet eltávolítani a főzőegységet.
A kávé vízíű.	A daráló túl durva darálási fokozatra van állítva.	Állítsa a kávédarálót finomabb szemcseméretre (alacsonyabb beállításra).

<b>Probléma</b>	<b>Ok</b>	<b>Megoldás</b>
	A kávékiereszthő cső eldugult.	Egy kanál nyelvvel tisztítsa ki a kávékiereszthő csövet. Ezután kapcsolja ki, majd ismét be a készüléket.
	A készülék önbeállítási eljárását hajt végre.	Főzzön néhány csésze kávé.
	A főzőegység szennyezett vagy meg kell olajozni.	Tisztítsa és olajozza meg a főzőegységet.
A kávé nem elég forró.	Az Ön által használt csészek túl hidegek.	A csészek előmelegítéséhez ezeket öblítse át forró vízzel.
	Túl alacsony hőmérséklet van beállítva. Ellenőrizze a menü beállításait.	A menüben állítson be „high” (magas) hőmérsékletet.
	Tejet adott az italhoz.	A tej, akár meleg, akár hideg, mindenképpen valamennyivel csökkenteni a kávé hőmérsékletét.
A kávé szivárog a kávéadagoló kifolyójából.	A kávéadagoló kifolyója eltömődött.	Tisztítsa meg a kávéadagoló kifolyóját és a nyílásait pipatisztítóval.
	A kávékiereszthő cső eldugult.	Tisztítsa ki a kávékiereszthő csövet a mérőkanál vagy egy kanál nyelvvel. Ezután kapcsolja ki, majd ismét be a készüléket.
Nem folyik ki, illetve túl lassan folyik ki a kávé.	Az AquaClean szűrőt nem készítette elő megfelelően a beszereléshez, vagy a szűrő eldugult.	Távolítsa el az AquaClean szűrőt, és próbálja meg újra kávé főzni. Ha ez beválik, az AquaClean szűrőt készítse elő megfelelően a visszahelyezés előtt. Helyezze vissza az előkészített szűrőt. Ha ez sem válik be, a szűrő eldugult és cserére szorul.
	A daráló túl finom darálási fokozatra van állítva.	Állítsa a kávédarálót nagyobb szemcseméretre (magasabb beállításra).
	A főzőegység szennyezett.	Tisztítsa meg a főzőegységet.
	A kávéadagoló kifolyója szennyezett.	Tisztítsa meg a kávéadagoló kifolyóját és a nyílásait egy tűvel.
	A készülék vezetékét vízkő tömíti el.	Vízkőmentesítse a készüléket.
A tej nem habosodik.	A tejtartó kancsó szennyezett, vagy nincs megfelelően behelyezve.	Tisztítsa meg a kancsót, és ügyeljen arra, hogy megfelelően helyezze be.
	A tejadagoló cső nincsen teljesen kinyitva.	Ellenőrizze, hogy a tejadagoló cső a megfelelő helyzetbe legyen állítva.

Probléma	Ok	Megoldás
	A tejeskancsó nincsen teljesen összeszerelve.	Ellenőrizze, hogy minden alkatrész (különösen a tejfelszívó tömlő) megfelelően van-e összeszerelve.
	Olyan típusú tejet használ, amely nem alkalmas a habosításra.	A különböző tejtípusokból különböző mennyiségű és minőségű hab termelődik. A következő tejfajtákat próbáltuk ki, és igazoltuk, hogy jó tejhabot adnak: félig zsírszegény vagy teljes zsírtartalmú tehéntej, szójatej és laktózmentes tej.
A tej kifröcsköl.	A használt tej nem elég hideg.	Ügyeljen arra, hogy közvetlenül a hűtőből vegye elő a tejet.
Úgy tűnik, hogy a készülék szivárog.	A készülék vízzel tisztítja a belső kört és a főzőegységet is. Valamennyi víz a belső körből egyenesen a cseppfelfogó tálcába folyik.	Ha a cseppfelfogó tálca fedelén (ábra 27) felemelkedik a „Cseppfelfogó tálca megtelt” jelző, üritse ki a cseppfelfogó tálcát. Az öblítéskor kifolyó víz összegyűjtésére helyezzen egy csészét az adagolócső alá.
	A cseppfelfogó tálca teljesen megtelt, és túlcordult, emiatt úgy tűnhet, hogy a készülék szivárog.	Ha a cseppfelfogó tálca fedelén (ábra 27) felemelkedik a „Cseppfelfogó tálca megtelt” jelző, üritse ki a cseppfelfogó tálcát. Az öblítéskor kifolyó víz összegyűjtésére helyezzen egy csészét az adagolócső alá.
	A készülék nem vízszintes felületre van helyezve.	Helyezze a készüléket vízszintes felületre, hogy a „cseppfelfogó tálca megtelt” jelző megfelelően működjön.
Az AquaClean szűrőt nem tudom aktiválni, és a készülék vízkömentesítést kér.	Nem történt meg a szűrő cseréje időben azután, hogy az AquaClean szűrő jele villogni kezdett és a szűrő kapacitása elérte a 0%-ot.	Először végezzen vízkömentesítést, majd szerelje be az AquaClean szűrőt.
	Az első üzembe helyezéskor nem helyezte be az AquaClean szűrőt, hanem csak kb. 25 kávé lefőzése után (csészénként 100 ml-rel számolva). A készüléknek teljesen vízkömentesnek kell lennie az AquaClean szűrő beszerelése előtt.	Először végezzen vízkömentesítést, és utána szerelje be az új AquaClean szűrőt. A vízkömentesítés után a szűrők számlálója visszaáll 8-ról 0-ra. Mindig erősítse meg a szűrő aktiválását a készülék menüjében. Ezt szűrőcsere után is meg kell tenni.
Az új szűrő nem illik a készülékbe.	Nem AquaClean típusú szűrőt próbál beszerelni.	Csak az AquaClean szűrő illik a készülékbe.
A készülék működése zajos.	Normális jelenség, hogy a készülék működés közben zajos.	Ha a készülék másféle zajjal kezd működni, tisztítsa meg és olajozza meg a főzőegységet.





[www.philips.com/coffee-care](http://www.philips.com/coffee-care)



421946040991



>75% recycled paper

**EAC**