



PHILIPS

Super automatic
espresso machine

5000 series

EP5961, EP5960, EP5365
EP5364, EP5363, EP5361
EP5360, EP5065, EP5064
EP5060

CS UŽIVATELSKÁ PŘÍRUČKA

ET KASUTUSJUHEND

HR KORISNIČKI PRIRUČNIK

LV LIETOTĀJA ROKASGRĀMATA

LT NAUDOTOJO VADOVAS

HU FELHASZNÁLÓI KÉZIKÖNYV

PL INSTRUKCJA OBSŁUGI

RO MANUAL DE UTILIZARE

SL UPORABNIŠKI PRIROČNIK

SK NÁVOD NA POUŽITIE

SR УПУТСТВО ЗА КОРИШЋЕЊЕ

BG РЪКОВОДСТВО ЗА ПОТРЕБИТЕЛЯ

RU РУКОВОДСТВО ПОЛЬЗОВАТЕЛЯ

UK ПОСІБНИК КОРИСТУВАЧА

KK ПАЙДАЛАНУШЫ НҰСҚАУЛЫҒЫ



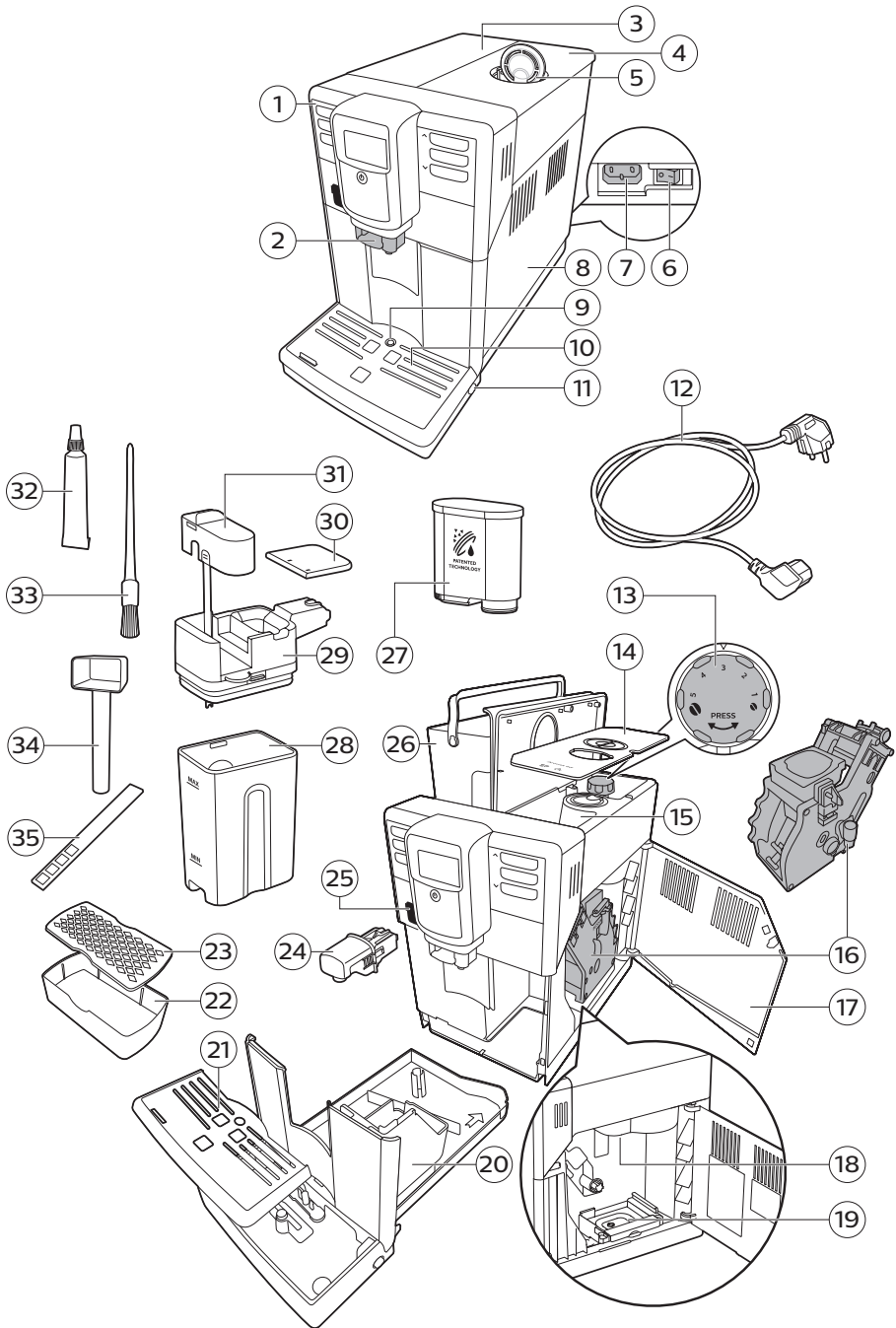

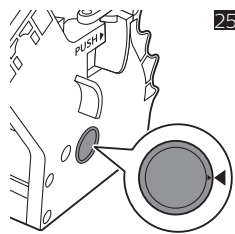
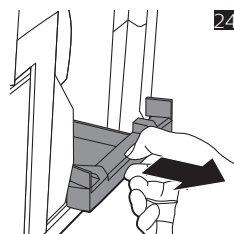
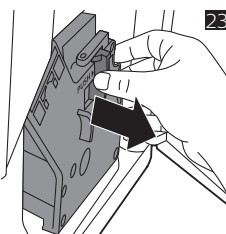
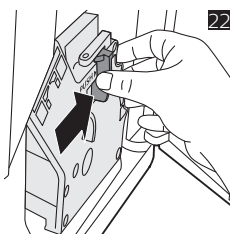
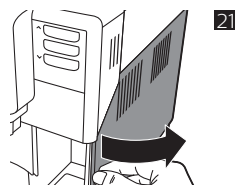
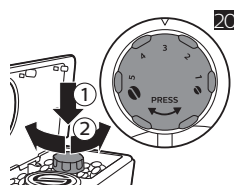
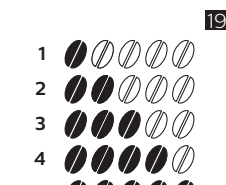
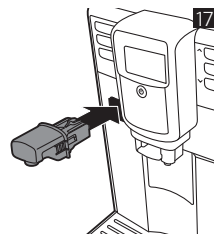
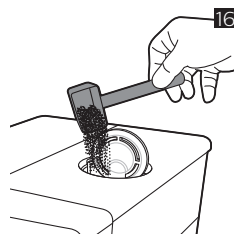
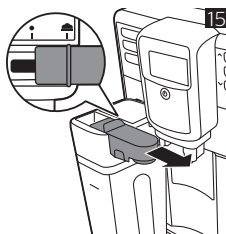
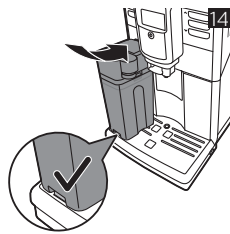
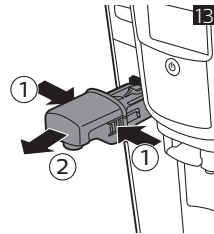
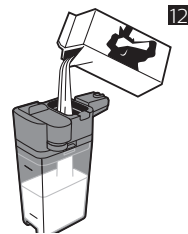
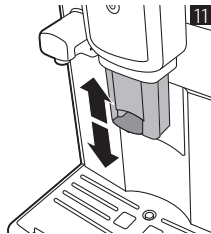
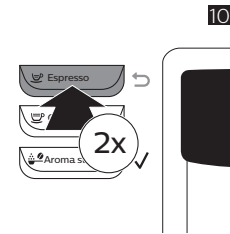
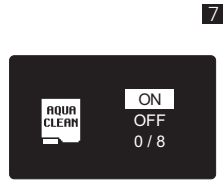
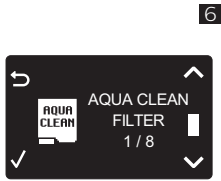
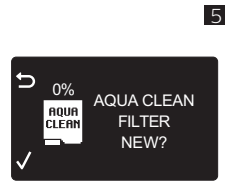
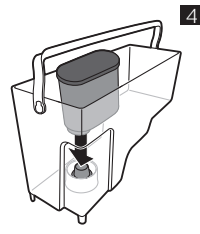
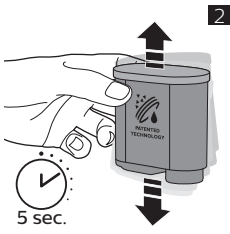

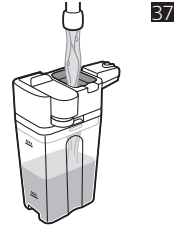
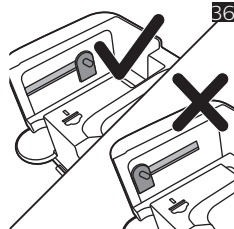
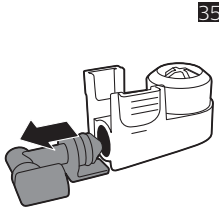
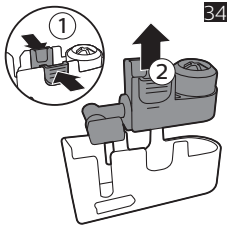
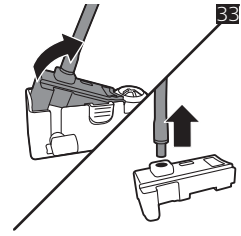
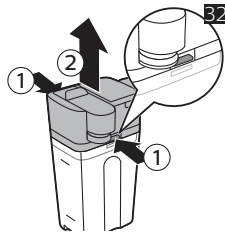
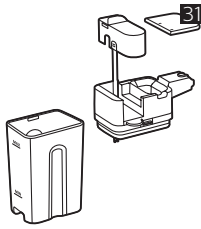
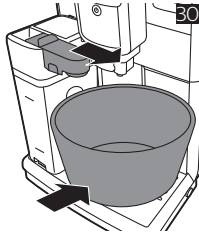
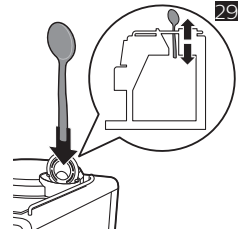
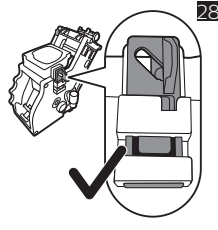
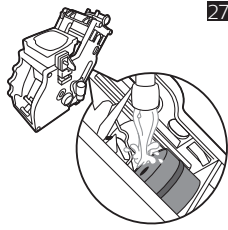
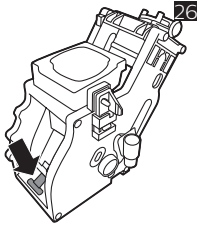

38

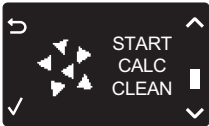

39



40



41



42

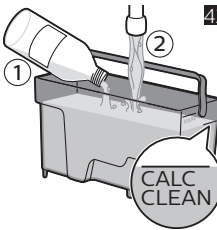

Turinys

| | |
|--------------------------------------|----|
| Mašinos apžvalga (1 pav.) | 76 |
| Įvadas | 77 |
| Pirmasis montavimas | 77 |
| „AquaClean“ filtras | 77 |
| Vandens kietumo matavimas | 78 |
| Valdymo skydelio naudojimas | 79 |
| Gėrimų virimas | 79 |
| Gėrimų suasmeninimas | 81 |
| Malūnėlio nustatymų reguliavimas | 81 |
| Virimo grupės tvarkymas | 82 |
| Valymas ir priežiūra | 82 |
| Pieno grafino valymas | 84 |
| Nuovirų šalinimo procedūra | 86 |
| Įspėjimo piktogramos ir klaidų kodai | 87 |
| Priedų užsakymas | 89 |
| Trikčių diagnostika ir šalinimas | 89 |
| Techninės specifikacijos | 92 |

Mašinos apžvalga (1 pav.)

| | | | |
|----|---|----|--|
| 1 | Valdymo pultas | 19 | Kavos liekanų stalčius |
| 2 | Reguliuojamas kavos ir pieno pylimo snapelis | 20 | Kavos tirščių talpykla |
| 3 | Vandens bakelio dangtelis | 21 | Nuvarvėjimo padėklo dangtis |
| 4 | Kavos pupelių bunkerio dangtelis | 22 | Espresso stovo padėklas |
| 5 | Iš anksto sumaltos kavos skyriaus dangtelis | 23 | Espresso stovo dangtelis |
| 6 | Pagrindinis jungiklis | 24 | Karšto vandens išpylimo snapelis |
| 7 | Lizdas laidui | 25 | Anga karšto vandens išpylimo snapeliui |
| 8 | Priežiūros duralės | 26 | Vandens bakas |
| 9 | Nuvarvėjimo padėklo prisipildymo indikatorius | 27 | „AquaClean“ filtras |
| 10 | Nuvarvėjimo padėklas | 28 | Pieno talpykla |
| 11 | Nuvarvėjimo padėklo atlaisvinimo mygtukas | 29 | Pieno išpylimo mazgas |
| 12 | Laidas | 30 | Pieno išpylimo mazgo dangtelis |
| 13 | Malimo nustatymo ratukas | 31 | Pieno išpylimo snapelis |
| 14 | Kavos pupelių bunkerio dangtelis | 32 | Tepalo tūbelė (pasirinktinai) |

| | | | |
|----|---|----|----------------------------------|
| 15 | Kavos pupelių bunkeris | 33 | Valymo šepetėlis (pasirinktinai) |
| 16 | Virimo grupė | 34 | Dozavimo kaušelis |
| 17 | Priežiūros durielių vidinė pusė su kontaktine informacija | 35 | Vandens kietumo testo juostelė |
| 18 | Kavos ištekėjimo vamzdelis | 36 | Apsauginis dangtelis |

Įvadas

Sveikiname įsigijus visiškai automatinę „Philips“ kavos mašiną! Norėdami pasinaudoti visa „Philips“ siūloma parama, užregistruokite savo produktą adresu www.philips.com/coffee-care.

Prieš naudodami mašiną pirmą kartą atidžiai perskaitykite atskirą saugos bukletą ir išsaugokite jį ateičiai.

Kad gautumėte iš savo kavos mašinos visa, kas geriausia, „Philips“ siūlo visišką palaikymą 3 skirtingais būdais:

- 1 Atskiras greito paleidimo vadovas pirmajai sąrankai ir pirmajam naudojimui.
- 2 Šis naudotojo vadovas skirtas išsamesnei informacijai pateikti.
- 3 Palaikymas internetu ir filmai: nuskenuokite QR kodą viršelyje arba aplankykite www.philips.com/coffee-care

Pastaba. Ši mašina buvo išbandyta naudojant kavą. Nors ji buvo kruopščiai išvalyta, joje gali būti šiek tiek kavos likučių. Tačiau mes garantuojame, kad mašina visiškai nauja.

Pirmasis montavimas

Norėdami paruošti savo kavos mašiną naudojimui, turite atlikti kelis paprastus veiksmus, kaip vandens kontūro užpildymas ir „AquaClean“ filtro aktyvinimas. Šie veiksmai nurodyti atskirame greito paleidimo vadove.

Kad kavos skonis būtų geriausias, pirmiausia turite išvirti kavos 5 kartus, kad mašina užbaigtų susireguliuvimą.

Mašina nustatyta, kad gautų geriausią skonį iš jūsų kavos pupelių. Todėl patariame nereguluoti malūnėlio nustatymų, kol neišvirėte 100–150 puodelių (tai apie 1 mėnuo naudojimo).

Mašina tiekama su espresso stovu, dviguba puodelio palaikymo funkcija ir papildomu nuvarvėjimo padėklų skalavimo vandeniu surinkti.

„AquaClean“ filtras

„AquaClean“ filtras skirtas sumažinti kalkių nuovirų kiekį jūsų kavos virimo mašinoje ir tiekti filtruotą vandenį, kad būtų išsaugomas kiekvieno puodelio kavos aromatas ir skonis. Jei naudojate seką iš 8 „AquaClean“ filtrų, kaip nurodo mašina ir kaip nurodyta šiame naudotojo vadove, jums nereikia šalinti nuovirų iš jūsų mašinos, kol išvirsite iki 5000 puodelių. Kiekvieno filtro pakanka išvirti iki 625 puodelių, priklausomai nuo pasirinktos kavos rūšies bei skalavimo ir valymo dažnumo.

„AquaClean“ filtro paruošimas aktyvinimui

Prieš įdėdami „AquaClean“ filtrą į vandens baką turite paruošti jį naudojimui:

- 1 Pakratykite filtrą apie 5 sekundes (pav. 2).
- 2 Įmerkite apverstą filtrą į šaltą vandeniu ir palaukite, kol nustos kilti oro burbuliukai.

78 Lietuviškai

3 Spauskite filtrą ant filtro jungties iki žemiausios galimos padėties (pav. 4).

„AquaClean“ filtro aktyvinimas

Jūs turite aktyvinti kiekvieną naują „AquaClean“ filtrą, kurį naudojate. Aktyvinius „AquaClean“ filtrą mašina stebi „AquaClean“ filtro pajėgumą ir panaudotų filtrų skaičių. Yra 3 būdai „AquaClean“ filteriui aktyvinti.

1. „AquaClean“ filtro aktyvinimas per pirmą montavimą.

Pirmą kartą įjungus mašina jums nurodo pirmojo montavimo veiksmus, kaip vandens bako užpildymas, vandens kontūro užpildymas ir „AquaClean“ filtro aktyvinimas. Tiesiog vykdykite ekrane pateikiamas instrukcijas.

2. „AquaClean“ filtro aktyvinimas paraginus

Pastaba. Pakeiskite „AquaClean“ filtrą, kai tik talpa nukris iki 0 % ir filtro piktograma ims dažnai mirksėti. Keiskite „AquaClean“ filtrą bent kas 3 mėnesius, net jei mašina dar nenurodė, kad keitimas reikalingas.

Patarimas. Patariame pirkti naują filtrą, kai talpa sumažėja iki 10 % ir filtro piktograma ima retai mirksėti. Taip būsite užtikrinti, kad galėsite pakeisti filtrą, kai jo talpa sumažės iki 0 %.

- 1 Paspauskite mygtuką MENU (Meniu), slinkite iki AQUACLEAN FILTER (AQUACLEAN filtrą) ir paspauskite mygtuką OK (Gerai), kad patvirtintumėte.
 - Ekrane pateikiamas klausimas, ar norite aktyvinti naują filtrą (pav. 5).
- 2 Norėdami patvirtinti, paspauskite mygtuką „OK“ (Gerai).
 - Ekrane automatiškai atnaujinamas panaudotų filtrų skaičius.

Pastaba. Jei norite pakeisti „AquaClean“, kai panaudoti 8 filtrai, pirmiausiai turite iš mašinos pašalinti nuoviras. Vykdykite ekrane pateikiamas instrukcijas.

3. „AquaClean“ filtro aktyvinimas bet kuriuo kitu metu

Galite pradėti naudoti „AquaClean“ bet kuriuo metu, laikydamiesi toliau pateikiamų instrukcijų.

- 1 Paspauskite mygtuką „MENU“ (Meniu), pasirinkite „MENU“ (Meniu) ir paspauskite mygtuką „OK“ (Gerai), kad patvirtintumėte. Slinkite iki AQUACLEAN FILTER (AQUACLEAN filtrą). Norėdami patvirtinti, paspauskite mygtuką „OK“ (Gerai).
 - Ekrane rodomas anksčiau sumontuotų „AquaClean“ filtrų skaičius nuo 0 iki 8 filtrų (pav. 6).
- 2 Ekrane pasirinkite ON (Įjungti) ir paspauskite mygtuką OK (Gerai), kad patvirtintumėte (pav. 7).
 - Ekrane automatiškai atnaujinamas panaudotų (pav. 8) filtrų skaičius.
 - Parodomas mašinos paruošimo ekranas ir „AquaClean 100%“ piktograma, rodanti, kad filtras sumontuotas (pav. 9).
- 3 Išpilkite 2 puodus (0,5 l) karšto vandens, kad užbaigtumėte aktyvinimą. Pašalinkite šitą vandenį.

Pastaba. Esant kai kurioms situacijoms mašina jums nurodys, kad turite pašalinti nuoviras iš mašinos prieš sumontuodami ir aktyvindami naują „AquaClean“ filtrą. Taip yra dėl to, kad jūsų mašina turi būti visiškai išvalyta nuo nuovirų prieš pradėdant naudoti „AquaClean“ filtrą. Vykdykite ekrane pateikiamas instrukcijas.

Vandens kietumo matavimas

Norėdami nustatyti vandens kietumą, pasinaudokite tiekiamu vandens kietumo tikrinimo juostele. Paspauskite mygtuką MENU (Meniu) ir slinkite, kad pasirinktumėte WATER HARDNESS (Vandens kietumas).

- 1 sekundei įmerkite vandens kietumo matavimo juostelę į vandenį iš vandentiekio čiaupo. Tada palaukite 1 minutę.
- Patikrinkite, kiek kvadratų paraudo.
- Pasirinkite tinkamą vandens kietumo nustatymą ir paspauskite mygtuką OK (Gerai), kad patvirtintumėte.

Raudonų kvadratų skaičius:



Vertė, kurią reikia nustatyti

1

2

3

4

Valdymo skydelio naudojimas

Toliau rasite mašinos valdymo pulto apžvalgą ir aprašymą. Kai kurie mygtukai turi dvigubą funkciją; jei taip yra, naršymo piktogramos parodomos ekrane. Naudojamiesi šalia šios piktogramos esančiais mygtukais pasirinkite arba patvirtinkite savo parinktį.

Pasinaudokite mygtuku MENU (Meniu), kad pasirinktumėte kitus gėrimus ir pakeistumėte nustatymus, kaip vandens kietumas ir kavos temperatūra.

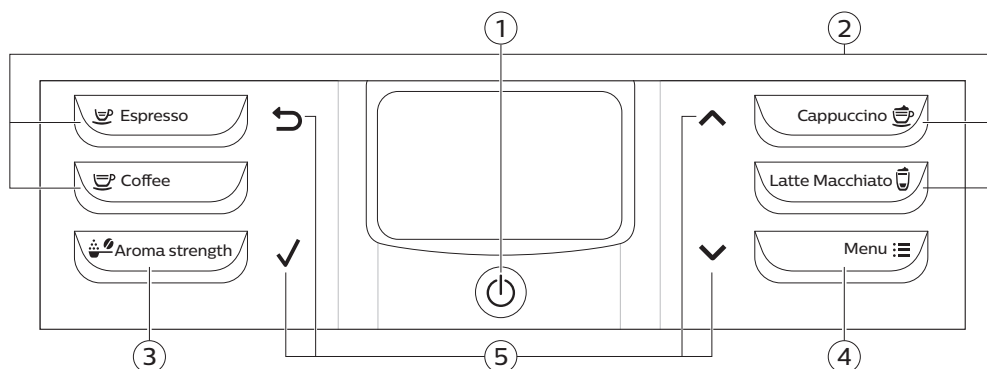

1. Įjungimo ir išjungimo mygtukas

4. MENU (Meniu) mygtukas

2. Mygtukai gėrimams vienu palietimu

5. Naršymo piktogramos (aukštyn, žemyn, atgal, gerai)

3. Mygtukas „AROMA STRENGTH“ (Aromato stiprumas)

Gėrimų virimas

Galite pasirinkti gėrimą paspausdami gėrimo vienu palietimu mygtukus arba pasirinkdami kitą gėrimą meniu.

- Jei norite išvirti du puodelius, paspauskite pasirinkto gėrimo ruošimo vienu palietimu mygtuką dukart (pav. 10) arba pasirinkite kavos gėrimą iš MENU ir paspauskite dukart. Mašina automatiškai atliks du malimo ciklus iš eilės pasirinktam gėrimui. Galite kartu išvirti tik du puodelius kavos arba du puodelius espresso.
- Paslinkite išpylimo snapelį aukštyn ar žemyn, kad sureguliuotumėte jo aukštį pagal naudojamo (pav. 11) puodelio ar stiklinės dydį.

Kavos gėrimų virimas

Kavos virimas iš kavos pupelių

- 1 Užpildykite vandens baką vandentiekio vandeniu ir pripildykite bunkerį pupelių.
- 2 Norėdami išvirti kavos, paspauskite vieną iš gėrimų vienu palietimu mygtukų. Norėdami pasirinkti kitą gėrimą, paspauskite mygtuką MENU (Meniu), pasirinkite DRINKS (Gėrimai), slinkite žemyn iki pageidaujamo gėrimo ir paspauskite mygtuką OK (Gera!).
- 3 Kad sustabdytumėte kavos išpylimą, paspauskite mygtuką OK (Gera!).

Gėrimų pieno pagrindu virimas

- 1 Užpildykite vandens baką vandentiekio vandeniu ir pripildykite bunkerį pupelių.
- 2 Nuimkite pieno talpyklos dangtelį ir įpilkite pieno (pav. 12) į pieno talpyklą.

Kad pasiektumėte optimalių rezultatų, visada naudokite pieną tiesiai iš šaldytuvo.

- 3 Uždėkite dangtį atgal ant pieno talpyklos.
- 4 Jei prijungtas, nuimkite karšto vandens snapelį nuo mašinos (pav. 13).
- 5 Šiek tiek pakreipkite pieno grafina ir prijunkite jį prie mašinos (pav. 14).
- 6 Atidarykite pieno išleidimo snapelį (pav. 15) ir padėkite puodelį ant nuvarvėjimo padėklo.
- 7 Norėdami išvirti gėrimo pieno pagrindu, paspauskite vieną iš gėrimų vienu palietimu mygtukų. Norėdami pasirinkti kitokios rūšies gėrimą pieno pagrindu, paspauskite mygtuką MENU (Meniu), slinkite žemyn iki pageidaujamo gėrimo ir paspauskite mygtuką OK (Gera!).
- 8 Po kavos gėrimų pieno pagrindu virimo ekrane jums pateikiamas klausimas, ar norite atlikti greitą pieno rafino valymo procedūrą. Turite 10 sekundžių greito valymo procedūrai aktyvinti. Galite atlikti greitą valymo procedūrą ir palikę pieno grafine. Rekomenduojama atlikti greitą valymo procedūrą ne rečiau kaip kartą per dieną. Du kartus paspauskite mygtuką „OK“ (Gera!), kad patvirtintumėte, kad norite atlikti greitą valymo procedūrą, arba paspauskite atšaukimo mygtuką, norėdami atlikti greitą valymo procedūrą vėliau.

Kavos virimas iš maltos kavos

- 1 Atidarykite dangtelį ir įpilkite vieną lygmalą matavimo kaušelį iš anksto sumaltos kavos į skyrių. Tada uždarykite dangtelį (pav. 16).
- 2 Puoduką padėkite po kavos pylimo snapeliu. Mažesniems puodeliams galite naudoti espresso stovą.
- 3 Paspauskite mygtuką „AROMA STRENGTH“ (Aromato stiprumas) ir pasirinkite sumaltos kavos virimo funkciją. Paspauskite mygtuką „ESPRESSO“ (Espresas).

Pastaba. Naudodami iš anksto sumaltą kavą, vienu metu galite išvirti vieną kavos gėrimą.

Karšto vandens išpylimas

- 1 Jei neprijungtas, prijunkite karšto vandens snapelį prie mašinos (pav. 17).
- 2 Paspauskite „MENU“ („MENIU“) mygtuką. Pasirinkite DRINKS (Gėrimai), patvirtinkite ir slinkite, kad pasirinktumėte HOT WATER (Karštas vanduo).
- 3 Norėdami patvirtinti, paspauskite mygtuką „OK“ (Gera!). Ekrane jums primenama, kad turite įdėti karšto vandens išpylimo snapelį, paspauskite mygtuką „OK“ (Gera!), kad patvirtintumėte. Mašina pradeda pilti karštą vandenį.
- 4 Paspauskite mygtuką „OK“ (Gera!), kad sustabdytumėte karšto vandens išpylimą.

Gėrimų suasmeninimas

Kavos ir pieno tūrio reguliavimas

Galite reguliuoti išvirtą gėrimo tūrį pagal savo skonį ir puodelių dydį. Patariame naudoti stiklinius puodelius arba puodelius su keramika padengtu kraštu.

- 1 Norėdami sureguliuoti espresso tūrį, paspauskite ir laikykite mygtuką ESPRESSO (Espresas), kol ekrane bus parodyta piktograma MEMO (pav. 18).
 - Mašina pereina į programavimo etapą ir pradeda virti pasirinktą gėrimą.
- 2 Paspauskite mygtuką „OK“ (Gerai), kai puodelyje bus pageidaujamas espresso kiekis.
 - Varnelė ekrane rodo, kad mygtukas užprogramuotas. kaskart jį paspaudus, mašina išverda nustatytą tūrį espresso.

Pastaba. Norėdami nustatyti kavos, kapučino ir pieno su espresu tūrį, atlikite tokią pat procedūrą: paspauskite ir laikykite gėrimo mygtuką ir paspauskite mygtuką „OK“ (Gerai), kai puodelyje bus pageidaujamas kiekis. Norėdami reguliuoti kitų gėrimų tūrį: pasirinkite savo gėrimą, paspauskite ir laikykite mygtuką „OK“ (Gerai), kol ekrane bus parodyta piktograma „MEMO“, ir vėl paspauskite mygtuką „OK“ (Gerai), kad įrašytumėte pageidaujamą tūrį. Norėdami sureguliuoti kavos gėrimų pieno pagrindu tūrį, pirmiausia įdėkite pieno grafiną ir išsaugokite pieno tūrį, o paskui kavos tūrį.

Kavos stiprumo reguliavimas

- Norėdami pakeisti kavos stiprumą, paspauskite mygtuką „AROMA STRENGTH“ (Aromato stiprumas).
- Kaskart jums paspaudus mygtuką AROMA STRENGTH (Aromato stiprumas), mašina parenka didesnį aromato stiprumo nustatymą. Yra 5 stiprumo laipsniai, 1 yra labai švelnus ir 5 yra labai stiprus. Po 5 nustatymo vėl (pav. 19) eina 1 nustatymas.
- Pastaba. Taip pat galite naudoti mygtuką „AROMA STRENGTH“ (Aromato stiprumas), norėdami virti kavą iš sumaltų kavos pupelių.
- Ekrane rodomas pasirinktas stiprumas. Suregulius kavos stiprumą ekrane vėl rodomas pagrindinis meniu ir įrašomas pasirinktas aromato stiprumas, kai verdate kavą.

Malūnėlio nustatymų reguliavimas

Galite reguliuoti malūnėlio nustatymus, naudodami malimo nustatymo ratuką pupelių talpykloje. Yra 5 skirtingi malimo nustatymai, iš kurių galite pasirinkti. Kuo mažesnis nustatymas, tuo stipresnė kava.

Pastaba. Galite reguliuoti malimo nustatymus tik mašinai malant kavos pupeles. Jums reikės išvirti nuo 2 iki 3 gėrimų, kad pajustumėte visą skirtumą.

Atsargiai! Nesukite malimo nustatymo ratuko daugiau kaip per vieną įrartą iš karto, kad nebūtų apgadintas malūnėlis.

- 1 Puoduką padėkite po kavos pylimo snapeliu.
- 2 Atidarykite kavos pupelių bunkerio dangtelį.
- 3 Paspauskite mygtuką „ESPRESSO“ (Espresas).
- 4 Kai malūnėlis pradės malti, nuspauskite malimo nustatymo ratuką ir pasukite jį į kairę arba į dešinę (pav. 20).

Virimo grupės tvarkymas

Išsamių instrukcijų apie tai, kaip išimti, įstatyti ir valyti virimo grupę vaizdo įrašas pateikiamas www.philips.com/coffee-care.

Virimo grupės nuėmimas nuo mašinos

- 1 Išjunkite mašiną, paspausdami pagrindinį jungiklį, esantį galinėje mašinos dalyje.
- 2 Išimkite nuvarvėjimo padėklą su kavos tirščių talpykla.
- 3 Atidarykite priežiūros dureles (pav. 21).
- 4 Paspauskite mygtuką (pav. 22) PUSH (Stumti) ir patraukite už virimo grupės rankenėlės, kad nuimtumėte ją nuo mašinos (pav. 23).
- 5 Išimkite kavos liekanų stalčių (pav. 24).

Virimo grupės įstatymas

Prieš įstumdami virimo grupę atgal į mašiną įsitikinkite, kad jos padėtis tinkama.

- 1 Patikrinkite, ar rodyklė ant geltono cilindro virimo grupės šone sutapdinta su juoda rodykle ir N.
 - Jei jos nesutapdintos, spauskite svirtį žemyn, kol ji susilies su virimo grupės (pav. 26) pagrindu.
- 2 Įsitikinkite, kad kitoje virimo grupės pusėje esančio geltono fiksavimo kablio padėtis tinkama.
 - Norėdami nustatyti tinkamą kablio padėtį, stumkite jį aukštyn, kol jis atsidurs viršutinėje padėtyje (pav. 28).
- 3 Įdėkite atgal kavos liekanų stalčių.
- 4 Stumkite virimo grupę atgal į mašiną išilgai nukreipimo bėgių šonuose, kol ji užsifiksuos savo vietoje ir pasigirs spragtelėjimas. Nespauskite mygtuko „PUSH“ (Stumti).
- 5 Įdėkite nuvarvėjimo padėklą ir kavos tirščių talpyklą atgal.

Valymas ir priežiūra

Reguliarai valant ir prižiūrint palaikoma geriausia jūsų mašinos būklė ir užtikrinama, kad kava ilgai išliks skani, kavos srautas bus pastovus ir pieno puta puiki.

Kada ir kaip valyti visas atjungiamas mašinos dalis žr. lentelėje. Išsamesnę informaciją ir vaizdo įrašų su instrukcijomis rasite www.philips.com/coffee-care.

Valymo lentelė

| Dalies aprašymas | Kada valyti | Kaip valyti |
|-----------------------|--|--|
| Virimo grupė | Kas savaitę | Išimkite virimo grupę ir išskalaukite po vandentiekio čiaupu. |
| | Kas mėnesį | Valykite virimo grupę, naudodami „Philips“ kavos aliejaus šalinimo tabletes. Eikite į www.philips.com/coffee-care , ten pateikiamas vaizdo įrašas su išsamiomis instrukcijomis. |
| Virimo grupės tepimas | Priklausomai nuo naudojimo tipo. Žr. tepimo lentelę. | Tepkite virimo grupę „Philips“ tepalu. Eikite į www.philips.com/coffee-care , ten pateikiamas vaizdo įrašas su išsamiomis instrukcijomis. |

| Dalies aprašymas | Kada valyti | Kaip valyti |
|------------------------|--|---|
| Pieno grafinas | Po kiekvienos naudojimo dienos | Atlikite QUICK CARAFE CLEAN (Greitą grafino valymą), kaip nurodyta ant mašinos, paruošę gėrimą pieno pagrindu. |
| | Kasdien | Kruopščiai išvalykite pieno grafiną. |
| | Kas savaitę | Išrinkite pieno grafiną ir išvalykite visas dalis po vandentiekio čiaupu. |
| | Kas mėnesį | Valykite pieno grafiną „Philips“ pieno kontūro valikliu. |
| Nuvarvėjimo padėklas | Ištuštinkite nuvarvėjimo padėklą, kai tik raudonas pilno nuvarvėjimo padėklo indikatorius iškyla per nuvarvėjimo padėklą. Valykite nuvarvėjimo padėklą, kai jums patogu. | Išimkite nuvarvėjimo padėklą ir skalaukite po vandentiekio čiaupu, įpildami šiek tiek skysto ploviklio. |
| Kavos tirščių talpykla | Ištuštinkite kavos tirščių talpyklą mašinai paraginus. Valykite ją, kai jums patogu. | Išimkite kavos tirščių talpyklą, kai mašina įjungta, ir skalaukite ją po vandentiekio čiaupu, įpylę šiek tiek skysto ploviklio. |
| Vandens bakas | Kai jums patogu. | Išskalaukite vandens baką po vandentiekio čiaupu. |
| Kavos piltuvas | Tikrinkite kavos piltuvą kas savaitę, ar jis neužkimštas. | Atjunkite mašiną ir nuimkite virimo grupę. Atidarykite iš anksto sumaltos kavos skyriaus dangtelį ir įkiškite šaukšto kotą į kavos piltuvą. Judinkite kotą aukštyn ir žemyn, kol užkimšusi malta kava iškris (pav. 29). Eikite į www.philips.com/coffee-care , ten pateikiamas vaizdo įrašas su išsamiomis instrukcijomis. |
| Espresso stovas | Kasdien | Ištuštinkite espresso stovą ir plaukite jį po vandentiekio čiaupu arba indaplovėje. |

Patarimas. Šio naudotojo vadovo paskutiniame puslapyje yra valymo kalendorius. Užsirašykite datas, kada atlikote valymo veiksmus.

Virimo grupės valymas

Reguliariai valant virimo grupę užkertamas kelias kavos liekanoms užkimšti vidinius kontūrus. Aplankykite www.philips.com/coffee-care, čia pateikiama palaikymo vaizdo įrašų apie tai, kaip išimti, įdėti ir valyti virimo grupę.

Virimo grupės valymas po vandentiekio čiaupu

- 1 Išimkite virimo grupę ir kavos liekanų stalčių.
- 2 Kruopščiai vandeniui išskalaukite kavos liekanų stalčių ir virimo grupę. Kruopščiai išvalykite viršutinį virimo grupės filtrą (pav. 27).
- 3 Leiskite virimo grupei išdžiūti ore prieš įdėdami ją atgal. Nesausinkite virimo grupės audeklu, kad pluošto nesusikaupytų virimo grupės viduje.

Virimo grupės valymas naudojant tabletes kavos aliejui šalinti

Naudokite tik „Phillips Saeco“ kavos aliejaus šalinimo tabletes. Vykdykite instrukcijas, pateikiamas naudotojo vadove, kuris pristatomas su kavos aliejaus šalinimo tabletėmis.

Virimo grupės tepimas

Reguliariai sutepkite virimo grupę, kad judančios dalys ir toliau sklandžiai judėtų. Tepimo dažnumą žr. toliau pateiktoje lentelėje. Vaizdo įrašą su išsamiomis instrukcijomis žr. www.philips.com/coffee-care.

| Naudojimo dažnumas | Kasdien išverdamų gėrimų kiekis | Tepimo dažnumas |
|---------------------------|--|------------------------|
| Retai | 1-5 | Kas 4 mėnesius |
| Normaliai | 6-10 | Kas 2 mėnesius |
| Intensyviai | >10 | Kas mėnesį |

Pieno grafino valymas

Greitas grafino valymas

Galite pasirinkti funkciją „QUICK CLEAN“ (Greitas valymas) meniu, kaip aprašyta toliau:

- 1 Paspauskite mygtuką „MENU“ (Meniu), pasirinkite „QUICK CLEAN“ (Greitas valymas) ir paspauskite mygtuką „OK“ (Gerai), kad patvirtumėte.
- 2 Įsitikinkite, kad pieno grafinas sumontuotas ir kad pieno putų snapelis atidarytas.
- 3 Padėkite talpyklą po pieno putų išleidimo snapeliu.

Pastaba. Įsitikinkite, kad pieno išleidimo snapelis ištrauktas.

- 4 Paspauskite mygtuką „OK“ (Gerai), kad įjungtumėte karšto vandens išleidimą.

Kruopštus pieno grafino valymas

Norėdami kruopščiai išvalyti pieno grafiną, turite reguliariai atlikti šiuos veiksmus:

- 1 Nuimkite pieno išleidimo bloko dangtelį.
- 2 Iškelkite pieno išleidimo snapelį iš pieno išleidimo mazgo ir išimkite pieno vamzdelį iš pieno išleidimo snapelio (pav. 31).
- 3 Išimkite pieno vamzdelį iš pieno išleidimo snapelio.
- 4 Kruopščiai išskalaukite pieno vamzdelį ir pieno išpylimo snapelį drungnu vandeniu.

Savaitinis pieno grafino valymas

Pieno grafinas sudarytas iš kelių komponentų. Išrinkite visus komponentus kartą per savaitę ir išvalykite juos po vandentiekio čiaupu. Kai kuriuos komponentus galite plauti indaplovėje (žr. paveikslą žemiau).

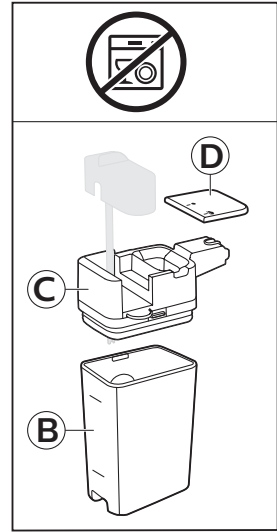
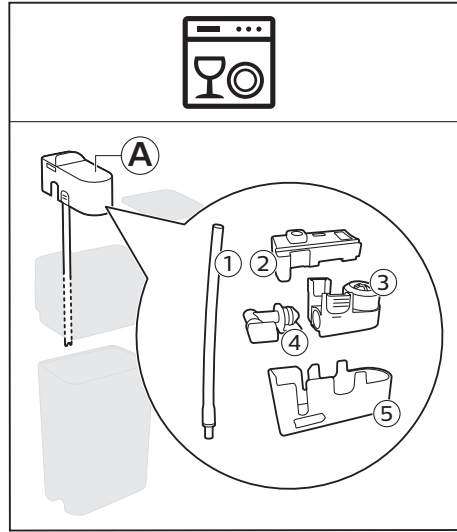
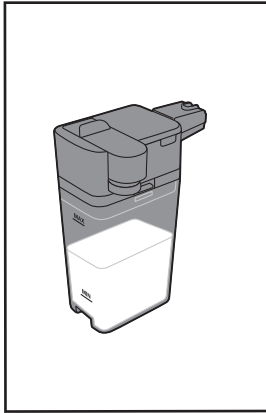

A Pieno išpylimo snapelis

B Pieno išpylimo mazgo dangtelis

A1 Pieno vamzdelis

C Pieno išpylimo mazgas

A2 Guminis laikiklis

D Pieno talpykla

A3 Pieno putų plakiklio dangtelis

A4 Pieno putų mechanizmo jungtis

A5 Pieno išpylimo snapelio korpusas

Pieno išpylimo snapelio išrinkimas

- 1 Paspauskite atleidimo mygtukus abiejose pieno išleidimo mazgo viršutinės dalies pusėse (1) ir pakelkite viršutinę pieno talpyklos dalį (2) (pav. 32).
- 2 Apverskite pieno išleidimo mazgą dugnu į viršų ir tvirtai laikykite rankoje. Ištraukite pieno vamzdelį iš laikiklio (pav. 33).
- 3 Paspauskite atlaisvinimo mygtukus ant pieno putų darymo mechanizmo ir išimkite pieno putų darymo mechanizmą iš guminio laikiklio (pav. 34).
- 4 Ištraukite pieno putų darymo mechanizmo jungtį iš pieno putų darymo mechanizmo (pav. 35).
- 5 Išskalaukite visus komponentus drungnu vandeniu iš čiaupo.

Pieno grafino surinkimas

- 1 Norėdami surinkti pieno išpylimo snapelį, atlikite „Pieno išleidimo snapelio išrinkimo“ procedūros 2–4 veiksmus atvirkščia tvarka.
- 2 Įdėkite pieno išpylimo snapelį atgal į viršutinę pieno grafino dalį.
- 3 Uždėkite viršutinę pieno grafino dalį atgal ant pieno grafino.

Pastaba. Prieš uždėdami pieno išpylimo snapelį atgal į pieno grafino viršutinę dalį, pastumkite kaištį viršutinėje dalyje į tinkamą padėtį. Jei šis kaištis nebus tinkamoje padėtyje, negalėsite įdėti pieno išpylimo snapelio atgal į pieno grafino (pav. 36) viršutinę dalį.

Mėnesinis pieno grafino valymas

Šiam valymo ciklui naudokite tik „Philips“ pieno kontūro valiklį.

- 1 Supilkite pieno kontūro valiklio maišelio turinį į pieno grafina.
- 2 Įstatykite pieno grafina į mašiną ir padėkite talpyklą po pieno išpylimo snapeliu.
- 3 Paspauskite mygtuką MENU (Menu), pasirinkite DRINKS (Gėrimai) ir slinkite iki MILK FROTH (Pieno putas). Paspauskite mygtuką „OK“ (Gerai), kad įjungtumėte valymo tirpalo išleidimą.
- 4 Kartokite 3 veiksmą, kol pieno grafinas ištuštės.
- 5 Kai grafinas ištuštėja, pašalinkite talpyklą ir pieno grafina nuo mašinos.
- 6 Kruopščiai išskalaukite pieno grafina ir pripilkite į jį šviežio vandens iki lygio žymos „MAX“.
- 7 Įstatykite pieno grafina į mašiną.
- 8 Padėkite talpyklą po pieno išleidimo snapeliu.
- 9 Paspauskite mygtuką MENU (Menu) ir pasirinkite MILK FROTH (Pieno putas) meniu DRINKS (Gėrimai), kad įjungtumėte grafino skalavimo ciklą.
- 10 Kartokite 9 veiksmą, kol pieno grafinas ištuštės.
- 11 Pakartokite 6–10 veiksmus.
- 12 Kai mašina nustos pilti vandenį, valymo ciklas bus baigtas.
- 13 Išrinkite visus komponentus ir išskalaukite juos drungnu vandeniu iš čiaupo.

Nuovirų šalinimo procedūra

Naudokite tik „Philips“ nuovirų šalinimo priemonę. Jokiomis aplinkybėmis nenaudokite nuovirų šalinimo priemonės sieros rūgšties, druskos rūgšties, sulfamo ar acto rūgšties (acto) pagrindu, nes ji gali apgadinti vandens grandinę jūsų mašinoje ir tinkamai neištirpdyti kalkių nuovirų. Jei nenaudosite „Philips“ nuovirų šalinimo priemonės, bus panaikinta jūsų garantija. Jei nešalinsite nuovirų iš prietaiso, taip pat bus panaikinta jūsų garantija. „Philips“ tirpalo nuoviams šalinti galite nusipirkti internetinėje parduotuvėje www.philips.com/coffee-care.

- 1 Kai mašina prašo jūsų pašalinti nuovirus (pav. 38), paspauskite mygtuką OK (Gerai), kad pradėtumėte. Norėdami pradėti nuovirų šalinimą neparaginus mašinai, paspauskite mygtuką MENU (Menu), slinkite, kad pasirinktumėte START CALC CLEAN (Pradėti kalkių valymą) ir paspauskite mygtuką OK (Gerai), kad patvirtintumėte.
 - Ekrane jums primenama, kad turite įstatyti pieno grafina (pav. 39). Pripilkite į pieno grafina vandens iki lygio žymos „MIN“. Įstatykite pieno grafina į mašiną ir atidarykite pieno išpylimo snapelį.
 - Ekrane jums primenama, kad turite atidaryti pieno išpylimo snapelį (pav. 40).
 - Ekrane jums primenama, kad turite išimti „AquaClean“ (pav. 41) filtrą.
- 2 Nuimkite espresso stovą nuo nuvarvėjimo padėklo.
- 3 Išimkite nuvarvėjimo padėklą ir kavos tirščių talpyklą, ištuštinkite ir įdėkite atgal į vietą.
- 4 Išimkite vandens baką ir jį ištuštinkite.
- 5 Padėkite didelę talpyklą (1,5 l) po kavos išpylimo snapeliu.
- 6 Supilkite į vandens baką visą butelį „Philips“ nuovirų šalinimo priemonės ir paskui pripilkite į jį vandens iki CALC CLEAN lygio (pav. 42). Tada įdėkite vandens baką atgal į mašiną ir paspauskite mygtuką OK (Gerai), kad patvirtintumėte.
- 7 Prasideda pirmas nuovirų šalinimo procedūros etapas. Nuovirų šalinimo procedūra užtrunka apie 30 minučių, ją sudaro nuovirų šalinimo ciklas ir skalavimo ciklas.
- 8 Leiskite mašinai išpilti tirpalą nuoviams šalinti, kol ekrane jums bus priminta, kad vandens bakas tuščias.
- 9 Ištuštinkite vandens baką, išskalaukite jį ir įpilkite šviežio vandens iki CALC CLEAN lygio žymos.

- 10 Nuimkite ir išskalaukite pieno grafiną. Pripilkite šviežio vandens iki MIN lygio žymos ir vėl įstatykite į mašiną. Tada atidarykite pieno putų išleidimo snapelį.
- 11 Ištuštinkite talpyklą ir padėkite ją atgal po kavos išpylimo snapeliu. Paspauskite „OK“ (Gerai), kad patvirtintumėte.
- 12 Prasideda antras nuovirų šalinimo ciklo etapas, skalavimo ciklas, jis trunka 3 minutes. Ekране rodoma skalavimo piktograma ir etapo trukmė.
- 13 Palaukite, kol mašina nustos pilti vandenį. Nuovirų šalinimo procedūra pasibaigia, kai ekране parodoma varnelė.
- 14 Jei norite baigti nuovirų valymo ciklą, spauskite mygtuką „OK“ (Gerai). Mašina ima šilti ir atlieka automatinį skalavimo ciklą.
- 15 Išvalykite pieno grafiną po nuovirų šalinimo.
- 16 Išvalykite virimo grupę po nuovirų šalinimo.
- 17 Į vandens baką įdėkite naują „AquaClean“ filtrą.

Patarimas. Naudojant „AquaClean“ filtrą sumažėja poreikis šalinti nuoviras.

Ką daryti, jei nuovirų šalinimo procedūra nutraukiama

Galite baigti nuovirų šalinimo procedūrą, valdymo pulte paspaudę įjungimo ir išjungimo mygtuką. Jei nuovirų šalinimo procedūra nutraukiama prieš ją visiškai užbaigiant, atlikite šiuos veiksmus:

- 1 Ištuštinkite vandens baką ir kruopščiai jį išskalaukite.
- 2 Pripilkite į vandens baką šviežio vandens iki CALC CLEAN lygio žymos ir vėl įjunkite mašiną. Mašina įšils ir atliks automatinį skalavimo ciklą.
- 3 Prieš virdami bet kokius gėrimus atlikite rankinį skalavimo ciklą. Norėdami atlikti rankinio skalavimo ciklą, pirmiausia išpilkite pusę vandens bako karšto vandens ir tada išvirkite 2 puodelius iš anksto sumaltos kavos, nepridėdami sumaltos kavos.

Pastaba. Jei nuovirų šalinimo procedūra neužbaigiama, reikia kuo greičiau atlikti kitą nuovirų šalinimo procedūrą.

Įspėjimo piktogramos ir klaidų kodai

Įspėjimo piktogramų reikšmė



Pripilkite į vandens baką šviežio vandens iki „MAX“ lygio žymos.



Virimo grupę užblokavo kavos milteliai. Išvalykite virimo grupę.



Pupelių bunkeris tuščias. Į kavos pupelių bunkerį įpilkite naujų kavos pupelių.



Įdėkite nuvarvėjimo padėklą ir uždarykite priežiūros dureles.



Mašinoje nėra virimo grupės arba ji netinkamai įstatyta. Įstatykite virimo grupę.



Jei ekране rodomas klaidos kodas, žr. skirsnį „Klaidos kodų reikšmė“, kad nustatytumėte, ką reiškia ekране rodomas kodas ir ką galite padaryti. Kai ekране rodoma ši piktograma, mašinos naudoti negalima.



Kavos tirščių talpykla pilna. Patikrinkite, ar mašina įjungta. Tada išimkite ir ištuštinkite kavos tirščių talpyklą.



Mašinoje yra oro, padėkite puodelį po karšto vandens snapeliu ir pasirinkite OK (Gera!), kad pradėtumėte pildyti. Prieš pradėdami procesą įsitikinkite, kad karšto vandens snapelis įstatytas.

Klaidų kodų reikšmė

Toliau rasite klaidų kodų sąrašą, jame pateikiamos problemos, kurias galite išspręsti patys. Vaizdo įrašą su instrukcijomis žr. www.philips.com/coffee-care. Jei parodomas kitoks klaidos kodas, susisiekite su „Philips“ vartotojų aptarnavimo centru jūsų šalyje. Kontaktinius duomenis žr. garantijos lankstinuke.

| Klaidos kodas | Problema | Galimas sprendimas |
|---------------|---|--|
| 01 | Kavos piltuvą užkimšo malta kava arba pašalinis daiktas. | Mašiną išjunkite ir atjunkite nuo maitinimo tinklo. Nuimkite virimo grupę. Tada atidarykite iš anksto sumaltos kavos skyriaus dangtelį. Įstatykite šaukšto kotą ir judinkite jį aukštyn ir žemyn, kad užkimšusi malta kava iškristų (pav. 29). Jei kavos piltuvą užkimšo pašalinis daiktas, pašalinkite jį. Aplankykite www.philips.com/coffee-care , ten pateikiamas vaizdo įrašas su išsamiomis instrukcijomis. |
| 03 | Virimo grupė nešvari arba nepakankamai sutepta. | Išjunkite mašiną ir pagrindiniu jungikliu. Išskalaukite virimo grupę šviežiu vandeniu, leiskite jai išdžiūti ore tada ją suteptkite. Žr. skyrių „Virimo grupės valymas“ arba apsilankykite www.philips.com/coffee-care , ten pateikiamas vaizdo įrašas su išsamiomis instrukcijomis. Tada vėl įjunkite mašiną. |
| 04 | Virimo grupės padėtis netinkama. | Išjunkite mašiną ir pagrindiniu jungikliu. Išimkite virimo grupę ir vėl ją įstatykite. Prieš įstatydami įsitikinkite, kad virimo grupės padėtis tinkama. Žr. skyrių „Virimo grupės tvarkymas“ arba apsilankykite www.philips.com/coffee-care , ten pateikiamas vaizdo įrašas su išsamiomis instrukcijomis. Tada vėl įjunkite mašiną. |
| 05 | Vandens kontūre yra oro. | Paleiskite mašiną iš naujo ją išjungdami ir vėl įjungdami pagrindiniu jungikliu. Jei tai padeda, išpilkite 2–3 puodelius karšto vandens. Pašalinkite iš mašinos nuoviras, jei to nedarėte ilgesnį laiką. |
| | „AquaClean“ filtras tinkamai neparuoštas prieš montuojant arba jis užkimštas. | Išimkite „AquaClean“ filtrą ir vėl bandykite virti kavą. Jei tai padeda, prieš įdėdami filtrą atgal įsitikinkite, kad „AquaClean“ filtras tinkamai paruoštas. Įdėkite „AquaClean“ filtrą atgal į vandens baką. Jei tai vis tiek nepadeda, filtras yra užkimštas ir reikia jį pakeisti. |
| 14 | Mašina perkaito. | Išjunkite mašiną ir vėl ją įjunkite po 30 minučių. |

Priedų užsakymas

Mašiniai valyti ir nuoviams šalinti naudokite tik „Philips“ priežiūros produktus. Šių produktų galima nusipirkti iš jūsų vietos mažmenininko, įgaliotuose priežiūros centruose arba internetu

www.shop.philips.com/service.

Priežiūros produktai ir tipo numeriai:

- Tirpalas nuoviams šalinti CA6700
- „AquaClean“ filtras CA6903
- Virimo grupės tepalas HD5061
- Kavos alyvos šalinimo tabletės CA6704
- Pieno kontūro valiklis CA6705
- Priežiūros rinkinys CA6707

Trikčių diagnostika ir šalinimas

Šiame skyriuje apibendrintos dažniausios problemos, su kuriomis galite susidurti naudodami mašiną. Palaikymo vaizdo įrašus ir visas dažnai užduodamų klausimų sąrašą žr. www.philips.com/coffee-care. Jei negalite išspręsti problemos, kreipkitės į savo šalies klientų aptarnavimo centrą. Kontaktinius duomenis žr. garantijos lankstinuke.

| Problema | Priežastis | Sprendimas |
|---|--|--|
| Nuvarvėjimo padėklas greitai prisipildo. | Tai normalu. Mašina naudoja vandenį vidiniam kontūriui ir virimo grupei skalauti. Šiek tiek vandens teka per vidinę sistemą tiesiai į nuvarvėjimo padėklą. | Ištuštinkite nuvarvėjimo padėklą, kai pilno nuvarvėjimo padėklo indikatorius išskyla per nuvarvėjimo padėklo dangtelį. |
| | | Padėkite espreso stovą po išpylimo snapeliu, kad surinktumėte skalavimo vandenį. |
| Mašina veikia „DEMO“ (Demonstracijos) režimu. | Jūs spaudėte budėjimo mygtuką ilgiau nei 8 sekundes. | Išjunkite mašiną ir vėl įjunkite, naudodamiesi pagrindiniu jungikliu, esančiu galinėje mašinos dalyje. |
| Užpildytos kavos tirščių talpyklos piktograma teberodoma. | Jūs ištuštinote kavos tirščių talpyklą, kai mašina buvo išjungta. | Visada ištuštinkite kavos tirščių talpyklą mašinei esant įjungtai. Jei kavos tirščių talpykla ištuštinate išjungę mašiną, kavos ciklą skaitiklis neatkuriamas. |
| | Kavos tirščių talpyklą atgal įdėjote per anksti. | Nedėkite kavos tirščių talpyklos atgal, kol ekrane nebūsime paraginti įdėti ją atgal. |
| Negaliu nuimti virimo grupės. | Virimo grupės padėtis netinkama. | Atkurkite mašiną taip: įdėkite atgal nuvarvėjimo padėklą ir kavos tirščių talpyklą. Tada uždarykite priežiūros dureles, išjunkite ir vėl įjunkite mašiną. Dar kartą bandykite išimti virimo grupę. |
| | Neišėmėte kavos tirščių talpyklos. | Išimkite kavos tirščių talpyklą prieš nuimdami virimo grupę. |

| Problema | Priežastis | Sprendimas |
|---------------------------------------|---|--|
| Negaliu įdėti virimo grupės. | Virimo grupės padėtis netinkama. | Atkurkite mašiną taip: įdėkite atgal nuvarvėjimo padėklą ir kavos tirščių talpyklą. Palikite virimo grupę išimtą. Uždarykite priežiūros dureles, išjunkite ir vėl įjunkite mašiną. Tada nustatykite tinkamą virimo grupės padėtį ir vėl įstatykite ją į mašiną. |
| | Mašina vis dar atlieka nuovirų šalinimo procedūrą. | Negalite nuimti virimo grupės vykdant nuovirų šalinimo procedūrą. Pirmiausia užbaikite nuovirų šalinimo procedūrą, tada nuimkite virimo grupę. |
| Kava kaip vanduo. | Parinktas per stambaus malūnėlio nustatymas. | Nustatykite smulkesnio malimo (mažesni) malūnėlio nustatymą. |
| | Kavos ištekėjimo vamzdelis užkimštas. | Išvalykite kavos išleidimo vamzdelio dalį šaukšto kotu. Tada išjunkite mašiną ir vėl įjunkite. |
| | Mašina atlieka susiregulavimo procedūrą. | Išvirkite kelis puodukus kavos. |
| | Virimo grupė nešvari arba ją reikia sutepti. | Išvalykite ir sutepkite virimo grupę. |
| Kava nepakankamai karšta. | Jūs naudojate šaltus puodukus. | Pašildykite puodukus, skalaudami juos karštu vandeniu. |
| | Nustatyta per žema temperatūra. Patikrinkite meniu nustatymus. | Meniu nustatykite aukštą temperatūrą. |
| | Įpylėte pieno. | Įpylus šilto ar šalto pieno visada šiek tiek sumažėja kavos temperatūra. |
| Kava teka iš kavos išpylimo snapelio. | Kavos išpylimo snapelis užkimštas. | Išvalykite kavos išpylimo snapelį ir jo kiaurymes vamzdžių valikliu. |
| | Kavos ištekėjimo vamzdelis užkimštas. | Išvalykite kavos ištekėjimo vamzdelį matavimo šaukšto kotu arba šaukšto kotu. Tada išjunkite prietaisą ir vėl įjunkite. |
| Kava neišteka arba išteka lėtai. | „AquaClean“ filtras tinkamai neparuoštas montavimui arba jis užkimštas. | Išimkite „AquaClean“ filtrą ir vėl bandykite virti kavą. Jei tai padeda, prieš įdėdami filtrą atgal įsitikinkite, kad „AquaClean“ filtras tinkamai paruoštas. Įdėkite atgal paruoštą filtrą. Jei tai vis tiek nepadeda, filtras yra užkimštas ir reikia jį pakeisti. |
| | Parinktas per smulkus malūnėlio nustatymas. | Nustatykite stambesni (aukštesni) malūnėlio nustatymą. |
| | Virimo grupė nešvari. | Išvalykite virimo grupę. |

| Problema | Priežastis | Sprendimas |
|--|--|--|
| | Kavos išpylimo snapelis nešvarus. | Išvalykite kavos išpylimo snapelį ir jo kiaurymes adata. |
| | Mašinos kontūrą užkimšo kalkių nuosėdos. | Pašalinkite nuoviras iš mašinos. |
| Pienas neputoja. | Pieno grafinas nešvarus arba netinkamai įstatytas. | Išvalykite grafiną ir įsitikinkite, kad jo padėtį nustatote ir jį įstatote tinkamai. |
| | Pieno išleidimo snapelis ne visai atidarytas. | Įsitikinkite, kad nustatyta tinkama pieno išpylimo snapelio padėtis. |
| | Pieno grafinas ne visai surinktas. | Įsitikinkite, kad visi komponentai (ypač pieno vamzdelis) surinkti tinkamai. |
| | Naudojamo pieno rūšis netinka putoms daryti. | Iš skirtingų rūšių pieno gaunamas skirtingas putų tūris ir skirtinga putų kokybė. Mes patikrinome tolesnių rūšių pieną ir nustatėme, kad iš jo gaunamos geros pieno putos: pusiau nugriebtą ir nenugriebtą karvės pieną, sojos pieną ir pieną be laktozės. |
| Kava taškosi. | Atstumas tarp puodelio ir snapelio per didelis. | Padėkite espresso padėklą ant nuvarvėjimo padėklo, po snapeliu. |
| Pienas taškomas. | Jūs naudojate nepakankamai šaltą pieną. | Būtinai naudokite šaltą pieną tiesiai iš šaldytuvo. |
| Atrodo, kad mašina prateka. | Mašina naudoja vandenį vidiniam kontūrai ir virimo grupei skalauti. Šiek tiek vandens teka per vidinę sistemą tiesiai į nuvarvėjimo padėklą. | Ištuštinkite nuvarvėjimo padėklą, kai pilno nuvarvėjimo padėklo indikatorius iškyla per nuvarvėjimo padėklo dangtelį. Padėkite espresso stovą po išpylimo snapeliu, kad surinktumėte skalavimo vandenį. |
| | Nuvarvėjimo padėklas per pilnas ir perpildytas, dėl to atrodo, kad mašina prateka. | Ištuštinkite nuvarvėjimo padėklą, kai pilno nuvarvėjimo padėklo indikatorius iškyla per nuvarvėjimo padėklo dangtelį. Padėkite espresso stovą po išpylimo snapeliu, kad surinktumėte skalavimo vandenį. |
| | Mašina padėta ne ant horizontalaus paviršiaus. | Padėkite mašiną ant horizontalaus paviršiaus, kad pilno nuvarvėjimo padėklo indikatorius veiktų tinkamai. |
| Negaliu aktyvinti „AquaClean“ filtro ir mašina prašo pašalinti nuoviras. | Filtru nebuvo pakeistas laiku po to, kai „AquaClean“ filtro piktograma ėmė mirksėti ir pajėgumas sumažėjo iki 0 %. | Pirmiausia pašalinkite nuoviras iš mašinos ir tada sumontuokite „AquaClean“ filtrą. |

| Problema | Priežastis | Sprendimas |
|---|---|---|
| | Jūs nesumontavote „AquaClean“ filtro pirmą kartą surinkę, o tik išvirę apie 25 puodelius kavos (100 ml puodelių). Mašina turi būti visiškai išvalyta nuo kalkių nuosėdų prieš jums sumontuojant „AquaClean“ filtrą. | Pirmausia pašalinkite nuoviras iš mašinos, tada sumontuokite naują „AquaClean“ filtrą. Pašalinus nuoviras atkuriamas filtro skaitiklio rodmuo 0/8. Visada patvirtinkite filtro aktyvinimą mašinos meniu. Tai darykite ir po filtro pakeitimo. |
| Naujo vandens filtro įstatyti nepavyksta. | Bandote įstatyti kitą filtrą, ne „AquaClean“. | Mašinai tinka tik „AquaClean“ filtras. |
| Mašina kelia triukšmą. | Normalu, kad naudojant jūsų mašina kelia triukšmą. | Jei mašina pradeda skleisti kitokios rūšies triukšmą, išvalykite virimo grupę ir sutepkite ją. |

Techninės specifikacijos

Gamintojas pasilieka teisę gerinti produkto technines specifikacijas. Visi iš anksto nustatyti kiekiai yra apytiksliai.

| Aprašas | Vertė |
|---|---|
| Korpuso medžiaga | Termoplastikas |
| Dydis (p x a x g) | 221 x 340 x 430 mm |
| Svoris | 7,6 kg |
| Maitinimo laido ilgis | 800 – 1200 mm |
| Valdymo pultas | Priekis |
| Puoduko dydis | iki 152 mm |
| Vandens bakas | 1,8 litro, nuimamas |
| Kavos pupelių bunkerio talpa | 250 g |
| Kavos tirščių stalčiaus talpa | 15 briketų |
| Pieno grafino talpa | 500 ml |
| Siurblio slėgis | 15 barų |
| Virintuvas | nerūdijančiojo plieno virintuvas |
| Saugumo įtaisai | lydusis saugiklis |
| Energijos taupymo režimas | < 1 Wh |
| Nurodytoji įtampa – nurodytoji galia – maitinimo šaltinis | Žr. duomenis priežiūros durelių vidinėje dalyje |



www.philips.com/coffee-care



421945004001



>75% recycled paper