

Receitas e Instruções de Uso

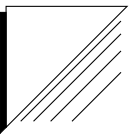

RI6720

WALITA



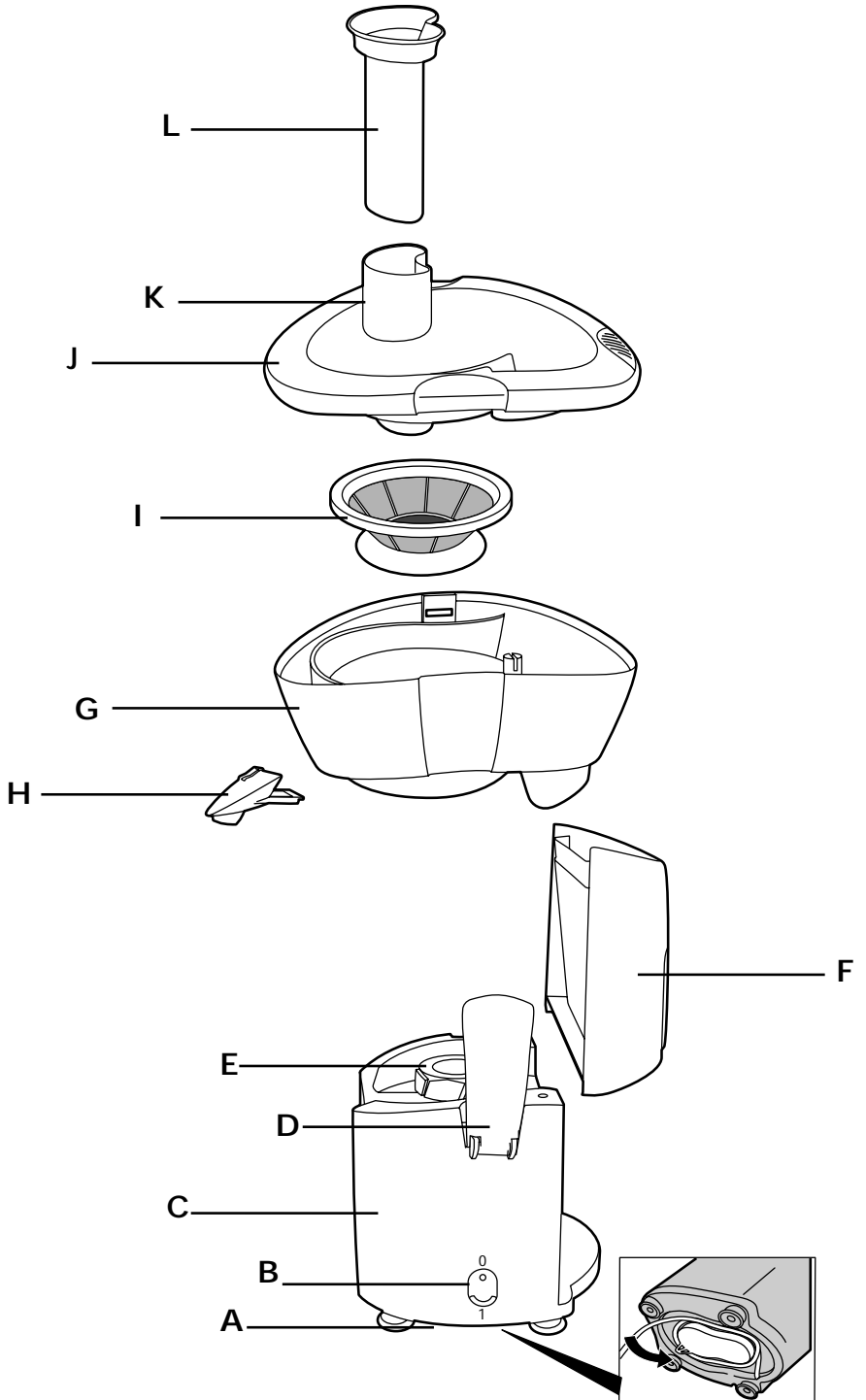



RI6720

PORTUGUÊS 6

Importante

- ▶ Por favor, leia estas instruções com atenção e observe as ilustrações antes de se usar o aparelho pela primeira vez.
- ▶ Não jogue este manual de instrução fora. Guarde-o para uma eventual consulta futura.
- ▶ Este aparelho destina-se apenas a para utilização doméstica.
- ▶ Antes de ligar, verifique se a voltagem indicada no aparelho corresponde à corrente elétrica de sua casa.
- ▶ Não utilize o aparelho cujo cordão, plug e outros componentes apresentarem qualquer tipo de dano.
- ▶ Se o cordão estiver danificado, deverá ser substituído apenas pela Assistência Técnica Autorizada da Walita, uma vez que é necessário utilizar ferramentas e/ou peças especiais.
- ▶ Nunca use acessórios ou peças de outros fabricantes ou que não tenham sido especificamente recomendados pela Walita. A sua garantia tornar-se-á inválida se aplicar tais peças ou acessórios.
- ▶ Verifique a peneira antes de utilizar o aparelho. Caso você constate alguma trinca ou estrago, não use o aparelho e contate o Assistência Técnica Autorizada da Walita mais próxima.
- ▶ Certifique-se que todas as peças estão corretamente montadas antes de ligar o aparelho na tomada.
- ▶ Só use o aparelho se ambos os fechos estiverem fechados.
- ▶ Não deixe o aparelho funcionar mais do que 2 minutos sem interrupção. Se você ainda não tiver terminado de preparar o suco, deixe descansar por 2 minutos antes de voltar a ligar.
- ▶ Mantenha fora do alcance das crianças. Não deixe as crianças mexerem no aparelho sem a sua supervisão.
- ▶ Nunca deixe o aparelho ligado sem a sua supervisão.
- ▶ Nunca coloque os dedos ou objetos no bocal com o aparelho em funcionamento.
- ▶ Os fechos só devem ser abertos depois de se desligar o aparelho e com a peneira totalmente parada.
- ▶ O recipiente de bagaço não pode ser retirado com o aparelho em funcionamento.

Descrição geral

Por favor, verifique o diagrama da página 3.

- A Compartimento para o fio
- B Interruptor ligar/desligar
- C Motor
- D Fechos da tampa
- E Eixo motor
- F Recipiente de bagaço
- G Coletor de bagaço
- H Bico
- I Peneira
- J Tampa
- K Bocal dos alimentos
- L Pilão

Como montar

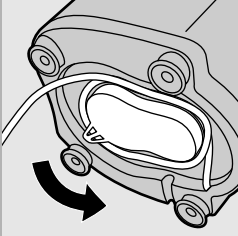

- 1** Lave todas as peças desmontáveis (vidé secção 'Limpeza').
- 2** Desenrole o cabo de alimentação da base do aparelho.

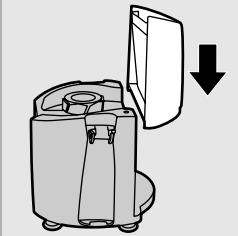

- 3** Encaixe o recipiente de bagaço na base do aparelho (unidade do motor). Você ouvirá um 'clique' quando ele estiver encaixado.

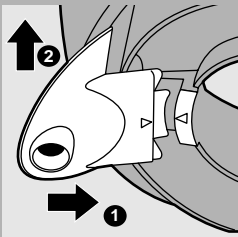

- 4** Deslize o bico para o coletor de bagaço e empurre até ouvir um 'clique'.

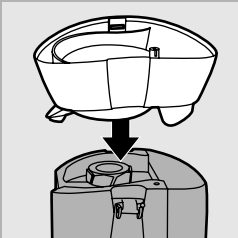

- 5** Coloque o coletor de bagaço sobre a base do aparelho (unidade motor).

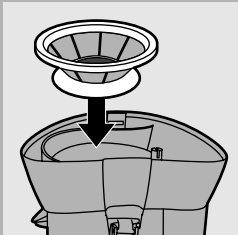

- 6** Coloque a peneira sobre o coletor de bagaço.

Verifique sempre a peneira. Se você detectar alguma trinca ou estrago, não Utilize o aparelho e contate a Assistência Técnica da Walita mais próxima.

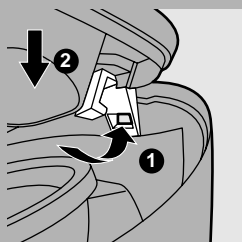

- 7** Ponha a tampa no coletor de bagaço. Certifique-se que o gancho da tampa encaixa no orifício do coletor De bagaço.
- 8** Introduza os dois fechos na tampa de modo até travá-la ('clique').
- 9** Coloque o copo ou a jarra debaixo do bico.
- 10** Ligue o plug na tomada.

Ingredientes e sugestões

- Use sempre frutas e vegetais frescos, pois são os que produzem maior quantidade de suco e com maior valor nutritivos, tais como: abacaxi, beterraba, couve, maçã, pepino, salsa, agrião, cenoura, spinafre, melão, tomate, laranja, limão e uva.
- Não é necessário tirar peles e cascas finas, somente as grossas como a de laranja, abacaxi, melão e etc.
- Quando preparar suco de maçã lembre-se que a espessura do suco dependerá do tipo de maçã que estiver a usar. Quanto mais suculenta for a maçã, mais fino ficará o suco. Escolha o tipo de maçã de acordo com o suco que preferir.
- O suco de maçã escurece muito rapidamente. Para retardar esse processo, adicione algumas gotas de limão.
- Os frutos que contenham amido, como as bananas, as papaias, os abacates, os figos e as mangas não são próprios para este aparelho. Use um processador de alimentos, ou um liquidificador para estes tipos de frutas.
- As folhas e os talos, da alface, por ex., podem ser processados neste aparelho.
- Deve beber o suco logo após a sua preparação. Se ficar exposto ao ar durante algum tempo, o suco perderá o seu sabor e valor nutricional.

Como utilizar o aparelho

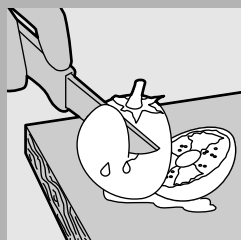

- 1** Lave a fruta e/ou os legumes e corte em pedaços que caibam facilmente no bocal.

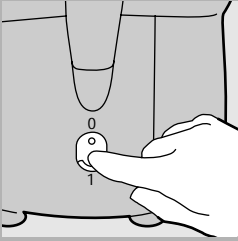

- 2** Ligue o aparelho pressionando o botão ligar/desligar. Este aparelho somente irá funcionar se todas as peças estiverem corretamente colocadas e se a tampa estiver corretamente encaixada e travada.

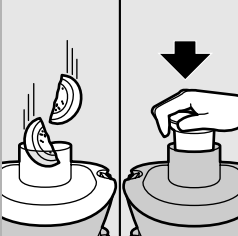

- 3** Coloque os ingredientes previamente cortados dentro do bocal e pressione com o pilão levemente na direção da peneira em movimento. Não exerça muita pressão para não afetar a qualidade do resultado final e para evitar provocar algum dano na peneira.

Nunca coloque os dedos ou algum objeto dentro do bocal de alimentos.

Quando terminar de processar todos os ingredientes e o fluxo de saída do suco para o copo ou jarra tiver parado, desligue o aparelho e aguarde até que a peneira pare de girar por completo.

Não deixe a máquina trabalhar durante mais do que dois minutos sem interrupção. Se ainda não tiver acabado de extrair todo o sumo desligue a máquina, deixe-a arrefecer durante dois minutos e depois prossiga o trabalho.

Limpeza

- ▶ A limpeza torna-se muito mais fácil se for efetuada imediatamente após cada utilização.
- ▶ Não utilize produtos de limpeza abrasivos, esfregões, acetona, álcool, etc.
- ▶ Não coloque nenhuma das peças na lava louça.

- 1** Desligue o aparelho, retire o plug da tomada e aguarde até a peneira parar de girar por completo.

- 2** Retire as peças sujas do aparelho, lave-as com uma escova macia com água corrente e detergente neutro.

- 3** Limpe a base do aparelho (unidade do motor) com um pano úmido.

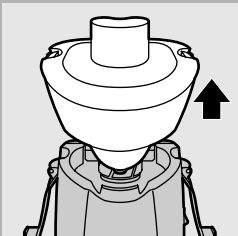

Nunca molhe a base da centrifuga (unidade do motor).

Informações e assistência

Se necessitar de informações ou se tiver qualquer dúvida, por favor visite a página Walita na Internet em www.walita.com.br ou entre em contato com o Centro de Informações ao Consumidor Walita.

Resolução de problemas

Este capítulo sumariza os problemas mais comuns que você poderá encontrar na sua centrífuga. Por favor, leia as diferentes seções para obter mais informação. Se não conseguir resolver o problema, por favor contate o Centro de Informação ao Consumidor Walita do seu país (o número de telefone encontra-se no folheto da garantia mundial). Se não existir um Centro de Informação ao Consumidor no seu país, dirija-se ao agente Phillips ou a um Concessionário Phillips Autorizado.

Problema	Solução
O aparelho não funciona.	Este aparelho está equipado com um sistema de segurança. Se as peças não estiverem montadas corretamente, não funcionará. Verifique se as peças foram colocadas na posição correta.
O motor deixa um cheiro desagradável nas primeiras utilizações.	Não é anormal. Se o aparelho continuar a deixar esse cheiro passadas algumas utilizações, verifique as quantidades e os tempos de processamento. Se o aparelho estiver funcionando durante 2 minutos, deverá desligá-lo e deixar descansar 2 minutos antes de retomar o processo.
A máquina faz muito barulho, deixa cheiro, fica muito quente, deixa fumaça, etc.	Desligue a máquina e retire o plug da tomada. Dirija-se a Assistência Técnica Autorizada da Walita mais próxima.
A peneira está bloqueado.	Desligue o aparelho, limpe o bocal de alimentos e processe uma quantidade menor de alimentos.
A peneira toca no bocal dos alimentos ou vibra fortemente durante o processamento.	Desligue a máquina e retire o plug da tomada. Verifique se a peneira está corretamente colocada sobre o coletor de bagaça. Os encaixes da parte inferior da peneira devem estar bem encaixados no eixo motor. Veja se a peneira está em boas condições. Rachaduras, um disco solto ou qualquer outra irregularidade poderão provocar um mau funcionamento.

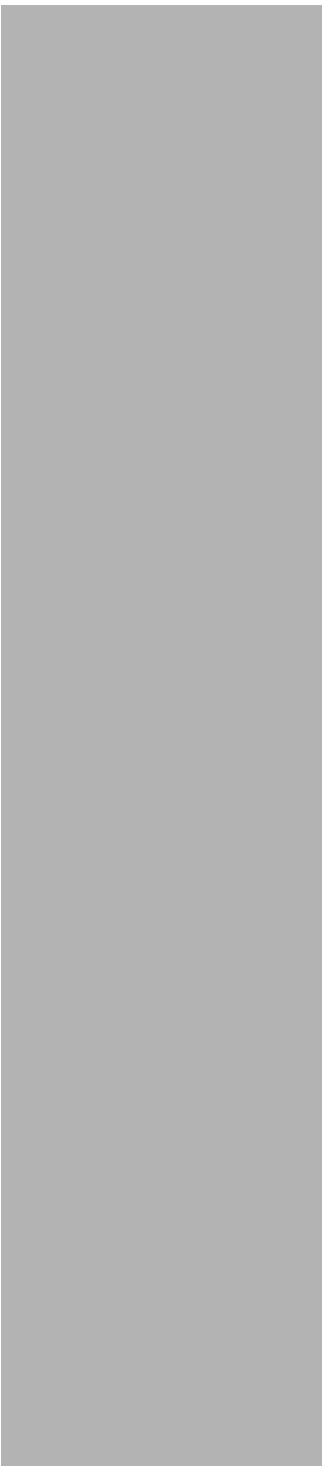





CERTIFICADO DE GARANTIA

ATENÇÃO

Este certificado é uma vantagem adicional oferecida ao consumidor, porém, para que o mesmo tenha validade é imprescindível que seja apresentada a competente NOTA FISCAL de compra do produto.

Com este produto, a WALITA tem como objetivo atender plenamente o consumidor, proporcionando a garantia na forma aqui estabelecida.

- 1 - Esta garantia é complementar à legal e estipula que todas as partes e componentes, ficam garantidos integralmente contra eventuais defeitos de peças ou de fabricação que venham a ocorrer no prazo de 2 (dois) anos a partir da data de entrega do produto ao consumidor, conforme expresso na nota fiscal de compra.
- 2 - Se o consumidor vier a transferir a propriedade deste produto, a garantia ficará automaticamente transferida, respeitando o prazo de validade, contado a partir da 1ª aquisição.
- 3 - Constatado o eventual defeito de fabricação, o consumidor deverá entrar em contato com a Assistência Técnica Autorizada mais próxima.
- 4 - Nas demais localidades onde não exista Assistência Técnica Autorizada as despesas de transportes do produto correm por conta do consumidor.
- 5 - No prazo de garantia as partes, peças e componentes eventualmente defeituosos, serão trocados gratuitamente, assim como a mão de obra aplicada.
- 6 - Esta garantia fica extinta se ocorrer uma das hipóteses a seguir:
 - a) Se o defeito for ocasionado pelo uso não domiciliar ou mau uso e em desacordo com as recomendações do manual de instruções do produto,
 - b) Se o produto foi examinado, alterado, adulterado, fraudado, ajustado ou consertado por oficina ou pessoa não autorizada pelo fabricante,
 - c) Se qualquer peça, parte ou componente agregado ao produto, se caracterizar como não original,
 - d) Se ocorrer a ligação deste produto em voltagem diversa da indicada no produto,
 - e) Se o número de série que identifica o produto, estiver de alguma forma adulterado ou rasurado,
 - f) Por casos fortuitos ou de força maior, bem como aqueles causados por agentes da natureza.
- 7 - Não está coberta por esta garantia a mudança ou alteração de voltagem do produto.

PHILIPS DO BRASIL LTDA. divisão WALITA

AV. OTTO SALGADO, 250 - DISTR. INDUST. CLÁUDIO G. NOGUEIRA - VARGINHA MINAS
 GERAIS - CEP 37002-970 - CX. POSTAL 311 - CNPJ(MF) 61 086 336/0144-06
 INDÚSTRIA BRASILEIRA- MARCA REGISTRADA

