

Always here to help you / 始终如一地为您提供帮助

Register your product and get support at / 请登录以下网址并得到相应的帮助
www.philips.com/welcome



GC4900 series
GC4900 系列



User manual / 用户手册

PHILIPS



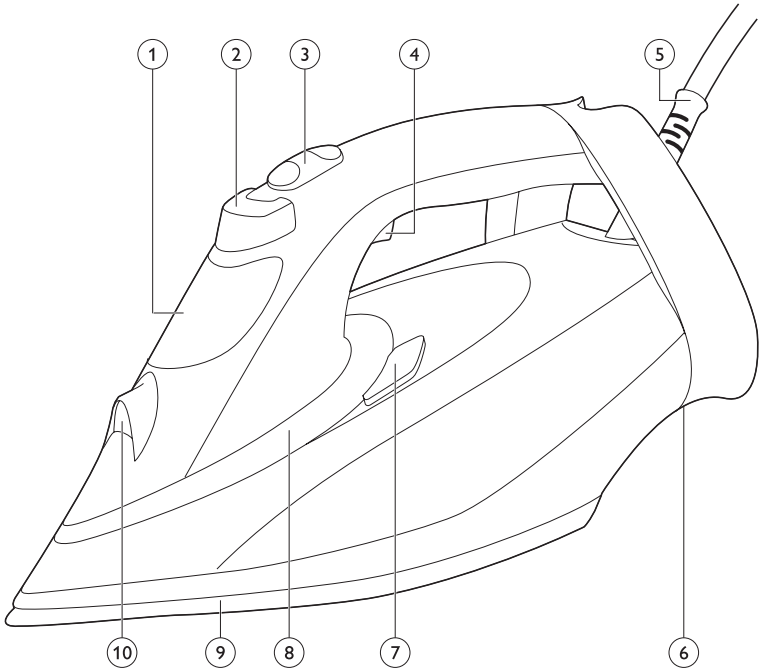

ENGLISH 6

INDONESIA 14

한국어 22

BAHASA MELAYU 30

ภาษาไทย 38

TIẾNG VIỆT 44

繁體中文 52

简体中文 59

Introduction

Congratulations on your purchase and welcome to Philips! To fully benefit from the support that Philips offers, register your product at www.philips.com/welcome.

The new Philips PerfectCare Azur steam iron offers you an innovative way to iron garments. We all know the fuss with traditional irons: choosing the right temperature for tough and delicate fabrics, waiting for the iron to warm up and cool down to avoid the risk of damaging clothes with a too hot iron. Those hassles are things of the past with the new Philips PerfectCare Azur steam iron.

Historically, wrinkle removal was done with a very hot soleplate, then steam was added to enhance heat transfer and we could iron much faster:

Our research confirmed that the best way to remove wrinkles effectively is a perfect combination of intense steam and optimal soleplate temperature. The key to effective wrinkle removal is the steam, not the soleplate temperature. To get optimal steam, the soleplate temperature needs to be just above the steam temperature.

In the past, a large amount of steam at this optimal temperature would have led to water leakage. We have developed a unique steam chamber that generates a consistent output of moisture-rich steam that penetrates deep into the fabric for fast ironing with no risk of water leakage.

- Ironing is now really simple: no temperature adjustment, no scorching, no waiting for the iron to heat up or cool down. Ironing takes less time, no matter who does it. With this OptimalTEMP technology, every single garment can be ironed effectively and safely.

This iron has been approved by The Woolmark Company Pty Ltd for the ironing of wool-only products, provided that the garments are ironed according to the instructions on the garment label and those issued by the manufacturer of this iron, R1302. In the United Kingdom, Eire, Hong Kong and India, the Woolmark trademark is a certification trademark.

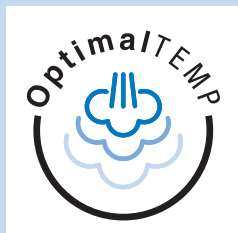

General description (Fig. 2)

- 1 Water tank lid
- 2 Spray button
- 3 Steam slider
- 4 Steam boost trigger
- 5 Mains cord
- 6 Cord winding area
- 7 Calc-Clean button
- 8 SmartLight/Calc-Clean reminder light
- 9 Soleplate
- 10 Spray nozzle

Preparing for use

Filling the water tank

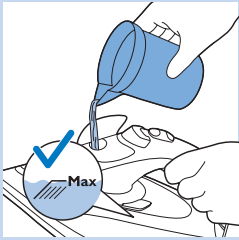

- 1 Flip open the water tank lid, then fill the water tank up to the MAX indication.

Type of water to be used

This appliance has been designed to be used with tap water. If you live in an area with hard water, fast scale build-up may occur. Therefore, it is recommended to use distilled or de-mineralized water to prolong the lifetime of the appliance.

Note: Do not put perfume, vinegar, starch, descaling agents, ironing aids or other chemicals in the water tank, as your appliance is not designed to work with these chemicals.

Heating up

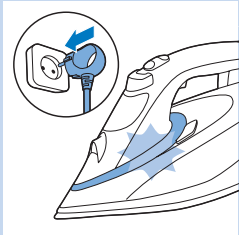

- 1 Insert the plug into an earthed wall socket. The SmartLight starts flashing blue to indicate that the iron is heating up.
- 2 The SmartLight lights up blue steadily when the iron is ready for use.

*Note: If the colour of the SmartLight is amber instead of blue, this is a reminder that you should perform **Calc-Clean** function. See chapter 'Cleaning and maintenance section 'Using the **Calc-Clean** function'.*

OptimalTemp technology

The OptimalTemp technology enables you to iron all types of ironable fabrics, in any order, without the need to adjust any temperature setting.

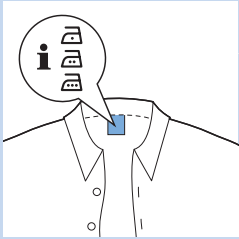
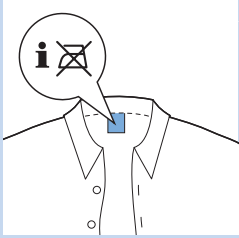
- Fabrics with these symbols are ironable, for example linen, cotton, polyester, silk, wool, viscose and rayon.
- 
- 
- Fabrics with this symbol are not ironable. These fabrics include synthetic fabrics such as Spandex or elastane, Spandex-mixed fabrics and polyolefins (e.g. polypropylene), but also prints on garments.
 - Do not iron non-ironable fabrics.

Steam settings

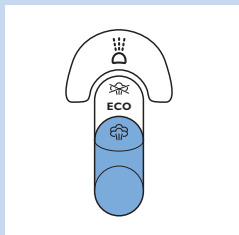

You can set different steam settings with the steam slider:

- No steam: to stop steam output when the iron is not in use.

During ironing, always choose ECO or MAX setting.

- ECO: (specific types only) to save energy, reduce the steam output, and still have sufficient steam to iron your garments.

- MAX: to set the maximum steam output, perfect combination with OptimalTemp setting.

For the best results and shortest ironing time, we strongly recommend that you iron all ironable fabrics at the setting for maximum steam output.

- 1 Make sure there is enough water in the water tank.
- 2 Push the steam slider to the desired steam setting.

Using the appliance

Ironing



With the OptimalTemp technology, you can iron every single garment effectively and safely, even delicate fabrics like silk without having to worry about temperature settings.

- 1 You can start ironing when the SmartLight stops flashing and lights up blue steadily. (See chapter 'Preparing for use', section 'Heating up').

Note: When resting the iron on heel, it makes a sputtering sound as water gets evaporated by the hot soleplate. This is normal.

Features

Spray function

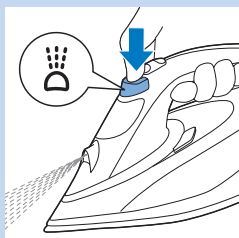

You can use the spray function to moisten the garment to be ironed. This helps to remove stubborn creases.

- 1 Make sure there is enough water in the water tank.
- 2 Press the spray button several times to moisten the garment to be ironed.

Steam boost function

A steam boost from the soleplate helps removing stubborn creases. The steam boost enhances the distribution of steam into every part of the garment.

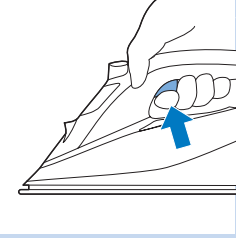

1 Press and release the steam boost trigger.

For optimal steam boost performance, it is recommended to press the steam boost trigger at intervals of 5 seconds.

Ironing with extra steam

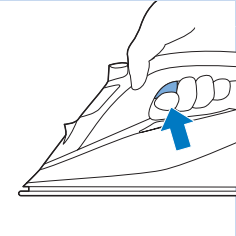

1 For extra steam during ironing, press and hold the steam boost trigger.

Vertical steam boost

You can also use the steam boost function when you hold the iron in vertical position.

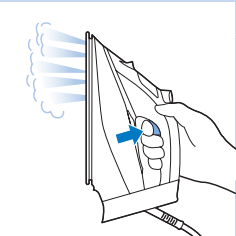

1 Hold the iron in vertical position, press and release the steam trigger and touch the garment lightly with the soleplate.

Tip: Pull the garment with one hand to stretch it for more effective wrinkle removal.

Hot steam comes out of the iron. Do not remove wrinkles from a garment while you are wearing it or somebody else is wearing it. To prevent burns, do not direct the steam at people.

Safety Auto off

To save energy, the appliance switches off automatically when it has not been moved for 2 minutes in horizontal position, or 5 minutes when it is standing on its heel.

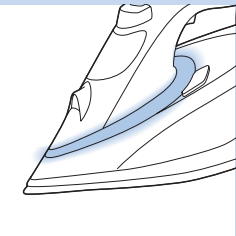

1 The SmartLight starts pulsating slowly when Safety Auto off mode has been activated.

2 To reactivate the iron, simply move it. The SmartLight flashes blue to indicate that the iron is heating up, and it lights up steadily when the iron is ready for use.

Note: The steam iron is not switched off completely when it is in Safety Auto off mode. Unplug the iron to switch it off.

Ironing tips

Minimising wrinkles while drying

Start wrinkle removal early in the drying process by spreading out the laundry properly after washing. Put the garments on hangers to make them dry naturally with less wrinkles.

Shirt ironing

Start with the time-consuming parts such as collar, cuff links and sleeves. Next, iron the bigger parts like front and back. By doing this, you prevent wrinkling the bigger parts when you are busy ironing the time-consuming ones.

Collar: When you iron a collar, start on its underside and iron from the outside (the pointy end) inwards. Turn over and repeat. Fold down the collar and press the edge for a crisp finish.

Buttons: Iron on the reverse side of the buttons for more effective and faster ironing.

Cleaning and maintenance

Cleaning

- 1 Set the steam slider to the 'no steam' position, remove the plug from the wall socket and let the iron cool down.
- 2 Wipe flakes and any other deposits off the soleplate with a damp cloth and a non-abrasive (liquid) cleaning agent.

To keep the soleplate smooth, avoid hard contact with metal objects. Never use a scouring pad, vinegar or other chemicals to clean the soleplate.

- 3 Clean the upper part of the iron with a damp cloth.
- 4 Regularly rinse the water tank with water. Empty the water tank after you have rinsed it.

Calc-Clean System

- The Anti-Calc tablet prevents scale from clogging the steam vents. This tablet is constantly active and does not need to be replaced.
- The Calc-Clean function removes the scale particles from the iron.
- The Calc-Clean reminder light reminds you to use the Calc-Clean function after a certain period of use.

Tip: Use the Calc-Clean function every month (for specific types only, without the Calc-Clean reminder light).



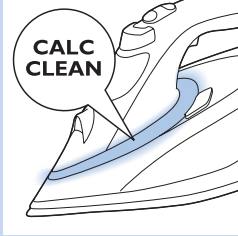

Calc-Clean reminder light (specific types only)

- After a certain period of use, the colour of the SmartLight changes to amber. Then you need to perform the Calc-Clean process.

Tip: If the water in your area is hard (e.g. when flakes come out of the soleplate during ironing), use the Calc-Clean function more frequently.

Note: The SmartLight resets itself automatically and lights up blue the next time you plug in the iron, even if you have not performed the Calc-Clean process.

Do not put vinegar or other descaling agents in the water tank.

Using the Calc-Clean function

- 1 Make sure the appliance is unplugged.
- 2 Set the steam slider to 'no steam'.
- 3 Fill the water tank to the MAX level.
- 4 Insert the plug in an earthed wall socket.
- 5 Wait for the SmartLight to light up steadily, then unplug the iron.
- 6 Hold the iron over the sink, press and hold the Calc-Clean button and gently shake the iron to and fro.

Note: Steam and boiling water come out of the soleplate. Impurities and flakes (if any) are flushed out.

- 7 Release the Calc-Clean button as soon as all the water in the tank has been used up.
- 8 Repeat steps 1 to 7.

After the Calc-Clean process

- 1 Put the plug back into the wall socket, and let the iron heat up to let the soleplate dry.
- 2 When the SmartLight lights up steadily, move the iron gently over a piece of used cloth to remove any water stains that may have formed on the soleplate.
- 3 Unplug the iron and let it cool down before you store it.

Storage

- 1 Slide the steam slider to 'no steam'.
- 2 Remove the plug from the wall socket.
- 3 Empty the water tank and let the iron cool down in a safe place.

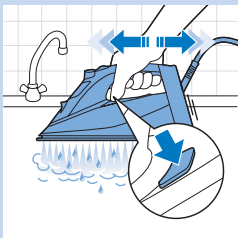
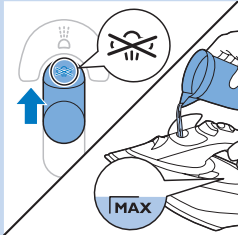

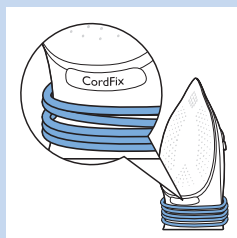

- 4 Wind the mains cord around the cord winding area and fix it with the cord clip. Put the mains cord below the CordFix indication to ensure the mains cord does not touch the hot soleplate during storage.
- 5 Store the iron on its heel in a safe and dry place.

Troubleshooting

This chapter summarises the most common problems you could have with the appliance. If you are unable to solve the problem with the information below, visit www.philips.com/support for a list of frequently asked questions or contact the Consumer Care Centre in your country.

Problem	Possible cause	Solution
The iron cannot remove wrinkles from the garment.	There is no steam during ironing.	Put water inside the water tank. Set the steam slider to MAX.
Water drips from the soleplate after the iron has been unplugged or has been stored.	The steam slider is set to MAX.	Set the steam slider to 'no steam'.
	You have put the iron in horizontal position with water still left in the water tank.	Empty the water tank.
The light on the iron is amber instead of blue, and keeps flashing.	The Calc-Clean reminder light has been activated. This is a regular reminder for you to descale the appliance.	Perform the Calc-Clean process (see chapter 'Cleaning and maintenance', section 'Calc-Clean System').
The SmartLight pulsates slowly.	The Safety Auto-off mode is active. The iron has switched to standby mode (see chapter 'Safety Auto-off').	Move the iron to reactivate it. The iron starts heating up again. Start ironing again only when the SmartLight lights up steadily.
Dirty water and impurities come out of the soleplate during ironing.	Hard water with impurities or chemicals has formed flakes inside the soleplate.	Use the Calc-Clean function one or more times (see chapter 'Cleaning and maintenance', section 'Calc-Clean System').
The iron is plugged in, but the soleplate is cold.	There is a connection problem.	Check the mains cord, the plug and the wall socket.

Problem	Possible cause	Solution
The iron does not produce any steam.	There is not enough water in the water tank.	Fill the water tank (see chapter 'Preparing for use', section 'Filling the water tank').
	The steam slider is set to 'no steam'.	Set the steam slider to MAX (see chapter 'Preparing for use', section 'Steam settings').
	The iron is not hot enough yet to produce steam.	Wait until the SmartLight has stopped flashing and lights up steadily.
The iron does not produce a steam boost.	You have used the steam boost function too often within a very short period.	Continue ironing in horizontal position and wait a while before you use the steam boost function again.
	The iron is not hot enough yet to produce a steam boost.	Wait until the SmartLight has stopped flashing and lights up steadily.
Water droplets drip onto the fabric during ironing.	You have not closed the water tank lid properly.	Press the lid until you hear a click.
	You are ironing while the SmartLight is blinking.	Wait until the SmartLight lights up steadily before ironing.
The iron leaves a shine or an imprint on the garment.	You have put a chemical into the water tank.	Rinse the water tank and do not put any perfume or chemical into the water tank.
	The surface to be ironed was uneven, for instance because you ironed over a seam or a fold in the garment.	The iron is safe to use on all ironable garments. The shine or imprint is not permanent and disappears when you wash the garment. Avoid ironing over seams or folds. You can also place a cotton cloth over the area to be ironed to avoid imprints.

Pendahuluan

Selamat atas pembelian Anda dan selamat datang di Philips! Untuk memanfaatkan sepenuhnya dukungan yang ditawarkan Philips, daftarkan produk Anda di www.philips.com/welcome.

Setrika uap Philips PerfectCare Azur yang baru menawarkan cara inovatif kepada Anda untuk menyetrika pakaian. Kita semua tahu betapa menggunakan setrika biasa: memilih suhu yang tepat untuk kain yang kaku dan halus, menunggu setrika hingga panas dan dingin untuk menghindari risiko merusak pakaian dengan setrika yang terlalu panas. Semua kerepotan itu kini tinggal cerita berkat setrika uap Philips PerfectCare Azur.

Sejarah mencatat, untuk menghilangkan kerutan, dibutuhkan tapak setrika yang sangat panas, lalu uap ditambahkan untuk meningkatkan transfer panas dan kita dapat menyetrika dengan lebih cepat. **Penelitian kami memastikan bahwa cara terbaik dan efektif untuk menghilangkan kerutan adalah paduan sempurna antara uap yang kuat dan suhu tapak setrika yang optimal. Kunci dalam menghilangkan kerut dengan efektif adalah uap, bukan suhu tapak setrika. Untuk mendapatkan uap yang optimal, suhu tapak setrika perlu berada tepat di atas suhu uap.**

Dulu, uap yang sangat banyak pada suhu optimal ini akan menyebabkan kebocoran air. Kami telah mengembangkan sebuah ruang uap unik yang menghasilkan uap lembap dengan keluaran konsisten yang menembus ke dalam kain agar menyetrika jadi cepat tanpa risiko kebocoran air:

- Menyetrika kini sangat mudah: Tidak perlu menyesuaikan suhu, tidak ada gosong, tidak perlu menunggu setrika panas atau dingin. Waktu menyetrika jadi lebih singkat, siapa pun yang melakukannya. Dengan teknologi OptimalTEMP ini, setiap pakaian dapat disetrika dengan efektif dan aman.

Setrika ini telah disetujui oleh Woolmark Company Pty Ltd untuk menyetrika produk yang berbahan wol saja, asalkan pakaian disetrika sesuai dengan petunjuk pada label pakaian dan petunjuk yang diberikan oleh pabrikan setrika ini, R1302. Di Inggris, Eire, Hong Kong, dan India, merek dagang Woolmark merupakan merek dagang sertifikasi.

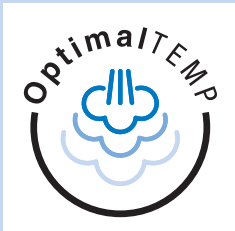

Gambaran umum (Gbr. 2)

- 1 Tutup tangki air
- 2 Tombol semprotan
- 3 Pengatur uap
- 4 Pemicu semburan uap
- 5 Kabel listrik
- 6 Area gulungan kabel
- 7 Tombol Calc-Clean
- 8 SmartLight/Lampu pengingat Calc-Clean
- 9 Tapak setrika
- 10 Nozel semprotan

Persiapan penggunaan

Mengisi tangki air

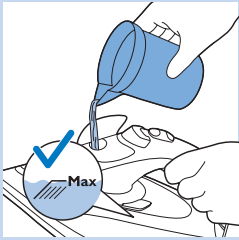

- 1 Buka tutup tangki air, lalu isi tangki hingga tanda MAX.

Jenis air yang digunakan

Alat dirancang untuk digunakan dengan air keran. Jika Anda tinggal di area dengan kesadahan air yang tinggi, kerak akan cepat terbentuk. Karena itu, disarankan untuk menggunakan air suling untuk memperpanjang masa pakai alat Anda.

Catatan: Jangan memasukkan parfum, cuka, kanji, zat pembersih kerak, alat bantu penyetricaan, atau bahan kimia lainnya ke dalam tangki air, karena alat Anda tidak dirancang untuk menggunakan bahan-bahan kimia ini.

Memanaskan

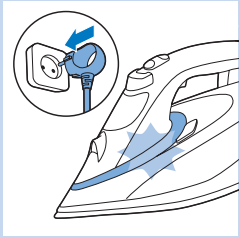

- 1 Tancapkan steker ke stopkontak yang memiliki arde. SmartLight mulai berkedip biru yang menandakan setrika sedang dipanaskan.
- 2 Lampu SmartLight menyala biru terus jika setrika siap digunakan.

*Catatan: Jika warna SmartLight kuning, bukan biru, hal ini mengingatkan Anda untuk menjalankan fungsi **Calc-Clean**. Lihat bab 'Membersihkan dan pemeliharaan', bagian 'Menggunakan fungsi **Calc-Clean**'.*

Teknologi OptimalTemp

Teknologi OptimalTemp memungkinkan Anda untuk menyetrica semua jenis kain yang dapat disetrica, dalam urutan apa pun, tanpa menyesuaikan setelan suhu.

- Kain dengan simbol ini dapat disetrica, misalnya linen, katun, poliester; sutera, wol, viskose, dan rayon.
- Kain dengan simbol ini tidak dapat disetrica. Kain ini antara lain adalah bahan sintetis, misalnya Spandeks atau elastan, bahan campuran spandeks dan poliolefin (mis. polipropilena), juga cetakan di kain.
- Jangan menyetrica kain yang tidak dapat disetrica.

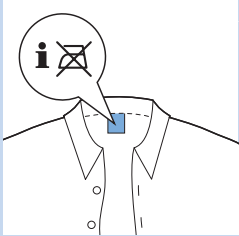
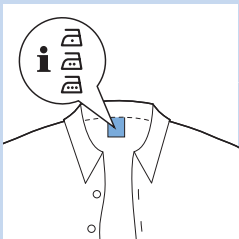

Pengaturan uap

Anda dapat mengatur setelan suhu dengan pengatur uap:

- Tanpa uap: untuk menghentikan keluaran uap saat setrika tidak digunakan.

Selama menyetrica, selalu pilih setelan ECO atau MAX.

- ECO: (hanya tipe khusus) untuk menghemat energi, mengurangi keluaran uap, tetapi masih ada cukup uap untuk menyetrica pakaian.
- MAX: untuk mengatur keluaran uap maksimum, kombinasi sempurna dengan setelan OptimalTemp.

Untuk hasil terbaik dan waktu menyetrica paling cepat, sangat kami sarankan untuk menyetrica kain yang dapat disetrica pada setelan untuk keluaran uap maksimum.

- 1 Pastikan terdapat cukup air di dalam tangki.
- 2 Dorong pengatur uap ke setelan uap yang diinginkan.

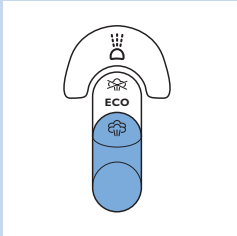

Menggunakan alat

Menyetrica

Dengan teknologi OptimalTemp, Anda dapat menyetrica tiap pakaian dengan efektif dan aman, bahkan untuk kain halus seperti sutra tanpa khawatir dengan setelan suhu.

- 1 Anda dapat mulai menyetrica saat SmartLight berhenti berkedip dan terus menyala biru. (Lihat bab 'Persiapan penggunaan', bagian 'Memanaskan').

Catatan: Saat menaruh setrika pada tumitnya, setrika akan mengeluarkan bunyi gemericik karena air mengalami evaporasi akibat tapak setrika yang panas. Hal ini normal.



Fitur

Fungsi semprot

Anda dapat menggunakan fungsi semprot untuk membasahi kain yang akan disetrica. Hal ini membantu menghilangkan kusut yang membandel.

- 1 Pastikan terdapat cukup air di dalam tangki.
- 2 Tekan tombol semprot beberapa kali untuk melembabkan pakaian yang akan disetrica.

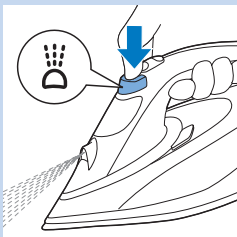

Fungsi semburan uap

Semburan uap dari tapak setrika akan membantu Anda menghilangkan kusut yang membandel. Semburan uap akan meningkatkan penyaluran uap ke setiap bagian pakaian.

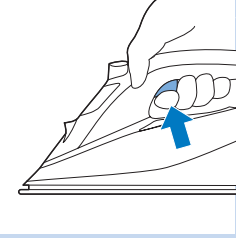

1 Tekan dan lepaskan pemicu semburan uap.

Untuk kinerja semburan uap yang optimal, disarankan untuk menekan pemicu semburan uap dengan interval 5 detik.

Menyetrika dengan uap ekstra

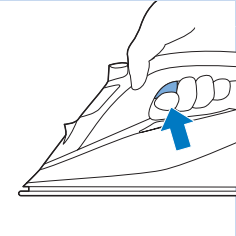

1 Untuk menyetrika dengan uap ekstra, tekan dan tahan pemicu semburan uap.

Semburan uap vertikal

Anda juga dapat menggunakan fungsi semburan uap bila Anda memegang setrika pada posisi berdiri.

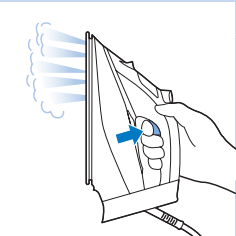

1 Pegang setrika dalam posisi berdiri, tekan dan lepaskan pemicu uap, dan kenakan sedikit tapak setrika pada kain.

Tip: Tarik kain dengan tangan satunya lagi untuk merentangnya agar lebih efektif menghilangkan kerutan.

Uap panas keluar dari setrika. Jangan menghilangkan kerutan dari pakaian yang sedang Anda atau orang lain kenakan. Untuk mencegah luka bakar, jangan mengarahkan uap ke orang.

Pengaman Mati otomatis

Untuk menghemat energi, alat akan otomatis mati jika tidak digerakkan selama 2 menit dalam posisi horizontal, atau 5 menit saat diberdirikan pada tumitnya.

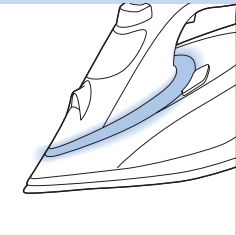

1 SmartLight mulai berkedip perlahan saat mode Pengaman Mati otomatis telah diaktifkan.

2 Untuk mengaktifkan setrika, cukup gerakkan setrika. SmartLight berkedip biru yang menandai setrika sedang dipanaskan, dan terus menyala jika setrika siap dipakai.

Catatan: Setrika uap tidak sepenuhnya mati bila dalam mode Pengaman Mati otomatis. Cabut steker setrika untuk mematikannya.

Tip menyetrika

Mengurangi kerutan saat mengeringkan

Mulailah menghilangkan kerutan lebih dulu selama proses mengeringkan dengan melebarkan cucian Anda setelah dicuci. Gantung pakaian di gantungan baju agar kering secara alami dengan kerutan yang lebih sedikit.

Menyetrika baju

Mulailah dengan bagian yang paling menyita waktu seperti halnya kerah, lubang kancing lengan baju, dan lengan baju. Berikutnya, setrikanlah bagian yang lebih besar seperti bagian depan dan belakang. Dengan begitu Anda tidak akan mengusutkan bagian yang lebih besar saat Anda sibuk menyetrika bagian yang menyita waktu.

Kerah: Bila Anda menyetrika kerah baju, mulailah pada sisi bawahnya dan setrika dari sisi luar (ujung lancip) ke dalam. Balik dan ulangi. Lipat kerah dan tekan pinggirnya agar rapi.

Kancing: Setrikanlah pada sisi bagian dalam kancing agar menyetrika jadi lebih efektif dan lebih cepat.

Membersihkan dan pemeliharaan

Membersihkan

- 1 Geser pengatur uap ke posisi 'tanpa uap', cabut steker dari stopkontak dan biarkan setrika mendingin.
- 2 Seka kerak air dan endapan lain dari tapak setrika dengan kain lembab dan bahan pembersih (cairan) non-abrasif.

Agar pelat tapak setrika tetap licin, jangan sampai tapaknya mengenai benda logam. Jangan sekali-kali menggunakan sabut gosok, cuka atau bahan kimia lainnya untuk membersihkan tapak setrika.

- 3 Bersihkan bagian atas setrika dengan kain lembab.
- 4 Bilaslah tangki dengan air secara teratur. Kosongkan tangki air setelah Anda membilasnya.

Sistem Calc-Clean

- Tablet Anti-Calc mencegah kerak air menyumbat saluran uap. Tablet ini dapat digunakan terus menerus dan tidak perlu diganti.
- Fungsi Calc-Clean menghilangkan partikel kerak dari setrika.
- Lampu pengingat Calc-Clean mengingatkan Anda untuk menggunakan fungsi Calc-Clean setelah periode penggunaan tertentu.

Tip: Gunakan fungsi Calc-Clean setiap bulan (hanya untuk tipe khusus, tanpa lampu pengingat Calc-Clean).



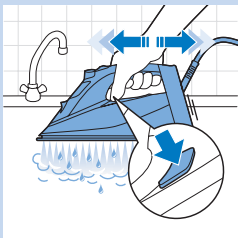
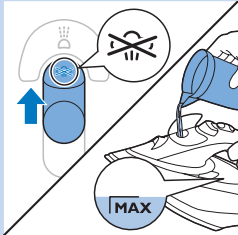
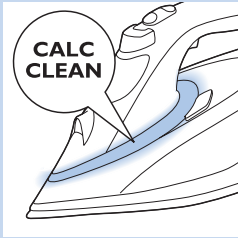

Lampu pengingat Calc-Clean (hanya tipe khusus)

- Setelah jangka waktu pemakaian tertentu, warna SmartLight berubah kuning. Maka Anda perlu menjalankan proses Calc-Clean.

Tip: Jika kesadahan air di area Anda tinggi (mis. jika serpihan keluar dari tapak setrika saat menyetrikan), gunakan fungsi Calc-Clean lebih sering.

Catatan: SmartLight mereset sendiri secara otomatis dan menyala biru saat lain kali Anda mencolokkan setrika, meskipun Anda belum menjalankan proses Calc-Clean.

Jangan masukkan cuka atau zat pembersih kerak lainnya ke dalam tangki air.

Menggunakan fungsi Calc-Clean

- 1 Pastikan alat sudah dicabut dari stopkontak.
- 2 Geser pengatur uap ke 'tanpa uap'.
- 3 Isilah tangki air hingga batas MAX.
- 4 Masukkan steker ke stopkontak dinding yang memiliki arde.
- 5 Tunggu hingga SmartLight tetap menyala, lalu cabut steker setrika.
- 6 Pegang setrika di atas bak cuci, tekan dan tahan tombol Calc-Clean dan goyang-goyangkan setrika dengan perlahan-lahan.

Catatan: Uap dan air yang mendidih akan keluar dari tapak setrika. Kotoran dan kerak air (kalau ada) akan dibilas keluar.

- 7 Lepaskan tombol Calc-Clean begitu air dalam tangki habis.
- 8 Ulangi langkah 1 hingga 7.

Setelah proses 'Calc-Clean'

- 1 Masukkan steker ke stopkontak dinding dan tunggu setrika memanaskan agar tapak setrika kering.
- 2 Saat SmartLight tetap menyala, gerakkan setrika perlahan di atas selebar kain bekas untuk menghilangkan noda air yang mungkin terbentuk pada tapak setrika.
- 3 Cabut steker setrika dan biarkan setrika mendingin sebelum disimpan.

Penyimpanan

- 1 Geser pengatur uap ke 'tanpa uap'.
- 2 Lepaskan steker dari stopkontak dinding.
- 3 Kosongkan tangki air dan biarkan setrika dingin dulu di tempat yang aman.

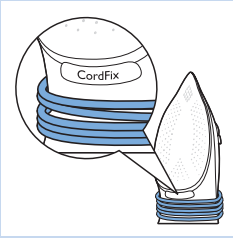

- 4 Gulung kabel listrik di seputar area gulungan kabel dan ikat dengan klip kabel. Letakkan kabel listrik di bawah tanda CordFix agar kabel listrik tidak menyentuh tapak setrika panas saat disimpan.
- 5 Simpanlah setrika dengan posisi berdiri pada tumitnya di tempat yang aman dan kering.

Pemecahan masalah

Bab ini merangkum masalah-masalah paling umum yang mungkin Anda temui pada alat. Jika Anda tidak dapat mengatasi masalah dengan informasi di bawah ini, kunjungi www.philips.com/support untuk melihat daftar pertanyaan yang sering diajukan atau hubungi Pusat Layanan Konsumen di negara Anda.

Masalah	Kemungkinan penyebab	Solusi
Setrika tidak dapat menghilangkan kerutan pada pakaian.	Tidak ada uap selama menyetrika.	Masukkan air ke dalam tangki air. Geser pengatur uap ke MAX.
Air menetes dari tapak setrika setelah setrika dicabut atau telah disimpan.	Pengatur uap digeser ke MAX.	Geser pengatur uap ke 'tanpa uap'.
	Setrika diletakkan dengan posisi rebah ketika masih ada sisa air di dalam tangki airnya.	Kosongkan tangki air.
Lampu pada setrika menyala kuning, bukan biru, dan terus berkedip.	Lampu pengingat Calc-Clean telah diaktifkan. Ini adalah pengingat berkala untuk menghilangkan kerak pada alat.	Lakukan proses Calc-Clean (lihat bab 'Membersihkan dan pemeliharaan, bagian 'Sistem Calc-Clean').
SmartLight berkedip perlahan.	Mode Pengaman Mati-otomatis sedang aktif. Setrika telah diubah ke mode siaga (lihat bab 'Pengaman Mati otomatis').	Gerakkan setrika untuk mengaktifkan kembali. Setrika mulai memanaskan kembali. Mulailah menyetrika hanya setelah SmartLight menyala terus.
Air kotor dan kotoran keluar dari tapak setrika selama menyetrika.	Air sadah dengan kotoran atau bahan kimia telah membentuk serpihan di dalam tapak setrika.	Gunakan fungsi Calc-Clean satu atau beberapa kali (lihat bab 'Membersihkan dan pemeliharaan', bagian 'Sistem Calc-Clean').
Setrika tersambung ke listrik, tetapi tapaknya dingin.	Ada masalah sambungan.	Periksa kabel listrik, steker dan stopkontak dinding.

Masalah	Kemungkinan penyebab	Solusi
Setrika tidak mengeluarkan uap sama sekali.	Air dalam tangki tidak cukup.	Isi tangki air (lihat bab 'Persiapan penggunaan', bagian 'Mengisi tangki air').
	Pengatur uap diatur ke 'tanpa uap'.	Geser pengatur uap ke MAX (lihat bab 'Persiapan penggunaan', bagian 'Setelan uap').
Setrika tidak membuat semburan uap.	Setrika belum cukup panas untuk menghasilkan uap.	Tunggu hingga SmartLight berhenti berkedip dan menyala terus-menerus.
	Anda terlalu sering menggunakan fungsi semburan uap dalam waktu sangat singkat.	Teruskan menyetrika pada posisi horizontal dan tunggu sebentar sebelum Anda menggunakan kembali fungsi semburan uap .
Air menetes ke atas kain selama menyetrika.	Setrika belum cukup panas untuk menghasilkan semburan uap.	Tunggu hingga SmartLight berhenti berkedip dan menyala terus-menerus.
	Anda belum menutup penutup tangki air dengan benar:	Tekan tutup sampai terdengar bunyi klik.
	Anda menyetrika saat SmartLight masih berkedip.	Tunggu hingga lampu SmartLight menyala terus sebelum menyetrika.
	Anda memasukkan bahan kimia ke dalam tangki air.	Bilas tangki air dan jangan masukkan parfum atau bahan kimia apa pun ke dalam tangki air.
Setrika meninggalkan bekas mengkilap atau bekas cetak pada pakaian.	Permukaan yang akan disetrika tidak rata, misalnya karena Anda menyetrika di atas keliman atau lipatan pakaian.	Setrika aman digunakan pada semua pakaian yang dapat disetrika. Bekas mengkilap atau bekas cetak tidak permanen dan akan hilang bila Anda mencuci pakaian. Hindari menyetrika di atas keliman atau lipatan. Anda dapat melapiskan kain katun di atas area yang akan disetrika untuk menghindari bekas cetak.

소개

필립스 제품을 구입해 주셔서 감사합니다! 필립스가 드리는 다양한 혜택을 받으실 수 있도록 www.philips.co.kr/membership에서 제품을 등록하십시오.

필립스 신제품 PerfectCare Azur 스팀 다리미로 혁신적인 다리미를 체험해 보세요. 기존의 다리미를 사용할 때는 뽀뽀하거나 섬세한 옷감에 적합한 온도를 선택하고, 다리미가 예열되기를 기다리거나, 다리미가 너무 뜨거워 의류가 손상될까봐 식히는 등의 번거로움이 있었습니다. 필립스 신제품 PerfectCare Azur는 이런 고민을 깔끔하게 해결해 드립니다.

과거에는 고온의 열판으로 주름을 제거했습니다. 이후 제조업체가 열판에 스팀을 추가하여 옷감에 열 전달 속도를 높여 다리미를 빠르게 할 수 있게 되었습니다. 우리는 연구를 통해 강력한 스팀과 최적의 열판 온도가 완벽한 조화를 이룰 때, 주름 제거 효과가 가장 좋다는 것을 확인하였습니다. 효과적인 주름 제거의 핵심은 열판 온도가 아닌 스팀입니다. 열판은 최적의 스팀 효과를 얻기 위해 단지 스팀 온도보다 높으면 됩니다.

과거에는 이 최적의 온도에서 많은 양의 스팀을 분사하면 물이 새는 것이 문제였습니다. 필립스는 물이 새 염려 없이 빠른 다리미를 할 수 있도록 지속적으로 풍부한 양의 스팀이 옷감에 깊이 침투하는 고유한 스팀 챔버를 개발했습니다.

- 이제 다리미질이 정말 간편해졌습니다. 온도 조절의 번거로움이 나 놀러 볼 걱정은 물론 예열을 하거나 식히느라 기다릴 필요도 없습니다. 누구나 쉽고 빠르게 다리미를 할 수 있습니다. 자동 온도 설정 기술 덕분에 모든 옷감을 효과적이고 안전하게 다리미질할 수 있습니다.

이 다리미는 다리미 제조업체 R1302에서 발급한 의류 세탁 표시의 지침에 따라 다리미질해야 하는 울 전용 제품에 적합하다는 울마크의 승인을 받았습니다. 영국, 에이레, 홍콩 및 인도에서 울마크 상표는 인증 등록 상표입니다.



각 부분의 명칭 (그림 2)

- 1 물 탱크 뚜껑
- 2 스프레이 버튼
- 3 스팀량 조절기
- 4 순간 스팀 버튼
- 5 전원 코드
- 6 코드 보관함
- 7 석회질 세척 버튼
- 8 스마트 표시등/석회질 제거 알림 표시등
- 9 열판
- 10 스프레이 노즐

사용 준비

물탱크 채우기

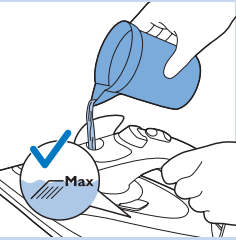

- 1 물탱크 뚜껑을 열고 물탱크의 MAX 표시선까지 물을 채우십시오.

사용할 물의 종류

이 다리미는 수돗물을 사용할 수 있도록 설계되었습니다. 사용 지역의 수돗물이 경수일 경우 석회질이 더 빨리 생성될 수 있습니다. 이럴 경우 증류수 또는 탈염수를 사용하면 제품의 수명이 연장됩니다.

참고: 제품의 정해진 용도에 맞지 않는 향수, 식초, 풀, 석회질 제거제, 다림질 보조제, 기타 화학 약품을 물탱크에 넣지 마십시오.

예열

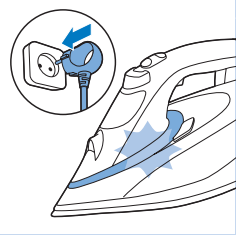

- 1 전원 플러그를 접지된 벽면 콘센트에 꽂으십시오. 다리미가 가열되고 있음을 알려주는 파란색 스마트 표시등이 깜박거리기 시작합니다.

- 2 다리미를 사용할 준비가 되면 파란색 스마트 표시등이 계속 켜져 있습니다.

참고: 스마트 표시등의 색이 파란색이 아닌 황색이면 석회질 제거 기능을 실행해야 함을 알려주는 표시등입니다. ‘청소 및 유지관리’란의 ‘석회질 제거 기능 사용’ 섹션을 참조하십시오.

자동 온도 설정 기술

자동 온도 설정 기술로 온도 설정을 조절하지 않고 다림질이 가능한 모든 종류의 옷감을 다림질할 수 있습니다.

- 이런 기호가 있는 마, 면, 폴리에스테르, 실크, 모, 인견, 레이온 같은 섬유는 다림질이 가능합니다.

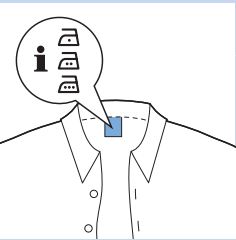

- 이런 기호가 있는 섬유는 다림질을 할 수 없습니다. 이 섬유는 스판덱스나 엘라스테인, 스판덱스 혼합 섬유, 폴리올레핀(예: 폴리프로필렌)과 같은 합성 섬유뿐만 아니라 옷감에 새겨진 인쇄를 포함합니다.
- 다림질이 불가능한 섬유에는 다리미를 사용하지 마십시오.

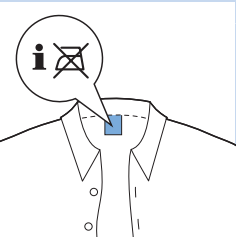

스팀 설정

스팀량 조절기로 다양한 스팀 설정을 선택할 수 있습니다.

- 스팀 없음: 다리미를 사용하지 않을 때 스팀 분사를 중지합니다.

다리질 중에는 항상 ECO 또는 MAX 설정을 선택하십시오.

- ECO: (특정 모델만 해당) 에너지를 절약하기 위해 과도한 스팀 분사량을 줄이면서도 충분한 스팀 분사로 옷감을 다리질할 수 있습니다.
- MAX: 최대 스팀 분사를 설정합니다. 자동 온도 설정에 가장 적합한 스팀 설정입니다.

다리질 효과를 최대로 유지하고 다리질 시간을 최대한 줄이려면 다리질 가능한 모든 섬유에 최대 스팀 분사로 설정하여 사용하는 것이 좋습니다.

- 1 물탱크에 물이 충분한지 확인하십시오.
- 2 스팀량 조절기를 원하는 스팀 설정으로 미십시오.

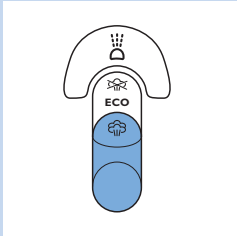

제품 사용

다리질

자동 온도 설정 기술로 실크처럼 섬세한 옷감 등 모든 종류의 옷감을 온도 설정에 신경 쓰지 않고 효과적이고 안전하게 다리질할 수 있습니다.

- 1 스마트 표시등이 깜박임을 멈추고 계속 켜져 있으면 다리질을 시작할 수 있습니다(‘사용 전 준비’란의 ‘예열’ 섹션 참조).

참고: 다리미를 세워 두면 뜨거운 열판에 의해 물이 증발되면서 튀는 소리가 나는데 이는 정상적인 현상입니다.



기능

스프레이 기능

스프레이 기능을 사용하여 다리질할 옷감을 적셔줄 수 있습니다. 이를 통해 심하게 구겨진 주름도 제거할 수 있습니다.

- 1 물탱크에 물이 충분한지 확인하십시오.
- 2 다리질할 옷감이 축축해지도록 수 차례 스프레이 버튼을 누르십시오.

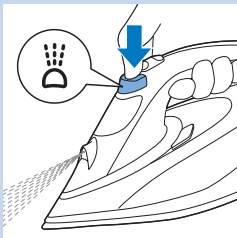

순간 스팀 기능

열판에서 분사되는 순간 스팀은 잘 퍼지지 않는 심한 주름을 펴는데 효과적입니다. 순간 스팀은 옷감의 모든 부분에 스팀이 골고루 퍼지도록 합니다.

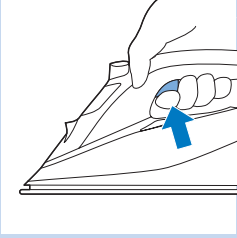

- 1 순간 스팀 버튼을 눌렀다가 놓으십시오. 최적의 순간 스팀 성능을 유지하려면 5초 간격으로 순간 스팀 버튼을 눌러주는 것이 좋습니다.

추가 스팀을 사용한 다리질

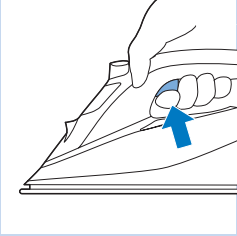

- 1 다리질 중에 추가 스팀을 사용하려면 순간 스팀 버튼을 몇 초 간 누릅니다.

강력한 수직 스팀

다리미를 수직으로 들고 순간 스팀 기능을 사용할 수도 있습니다.

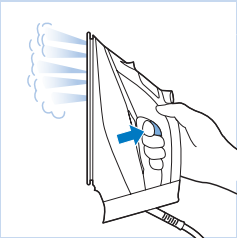

- 1 다리미를 수직으로 들고 스팀 버튼을 눌렀다 떼고 열판을 옷감에 살짝 대어 사용합니다.
 도움말: 효과적인 주름 제거를 위해 옷걸이에 옷을 걸고 한 손으로 팽팽하게 당겨가며 다리십시오.
다리미에서 분사되는 스팀은 매우 뜨겁습니다. 옷을 입고 있는 상태에서는 절대로 다리질을 하지 마십시오. 화상을 입을 위험이 있으므로 사람을 향해 스팀을 분사하지 마십시오.

안전한 자동 전원 차단 기능

에너지를 절약하기 위해 다리미는 수평 상태에서 2분 이상 움직이지 않으면 자동으로 꺼집니다. 또는 똑바로 세운 상태에서 5분이 지나면 자동으로 꺼집니다.

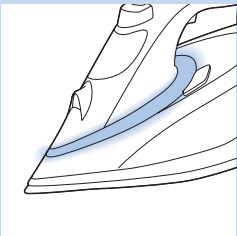

- 1 안전을 위한 자동 전원 차단 기능이 작동되면 스마트 표시등이 천천히 깜박이기 시작합니다.
- 2 다리미를 다시 사용하려면 다리미를 이동하십시오. 다리미가 가열되고 있음을 알려주는 파란색 스마트 표시등이 깜박거리기 시작하고 다리미를 사용할 준비가 되면 표시등이 계속 켜져 있습니다.

참고: 안전한 자동 전원 차단 모드에서는 스팀 다리미가 완전히 꺼지지 않습니다. 다리미의 전원을 끄려면 전원 코드를 뽑으십시오.

다리미질 요령

건조하는 동안 주름 최소화

세탁한 옷을 잘 펴서 건조 과정 초기에 주름이 없도록 하고, 옷걸이에 걸어 주름을 최소화한 상태에서 건조시킵니다.

셔츠 다리미질

칼라, 소매단, 소매와 같이 시간이 많이 걸리는 부분부터 시작합니다. 그 다음 앞면과 뒷면처럼 넓은 부분을 다려서, 시간이 많이 걸리는 부분을 다리는 동안 넓은 면이 주름지지 않도록 방지합니다.

칼라: 칼라 다리미질은 아래쪽부터 먼저 시작하고, 바깥(뽀족한 끝)에서 안쪽으로 다리미질합니다. 아래쪽이 끝나면 뒤집어 위쪽도 반복합니다. 칼라를 접고 끝을 눌러 깔끔하게 마무리합니다.

버튼: 더 효과적이고 빠른 다리미질을 하려면 버튼이 달린 안쪽 면을 다리미질합니다.

청소 및 유지관리

세척

- 1 스팀량 조절기를 '스팀 없음' 위치에 맞추고 벽면 콘센트에서 플러그를 뺀 후 다리미를 식히십시오.
- 2 젖은 헝겊과 비마모성 세척액으로 열판에서 불순물을 닦으십시오.

열판을 매끈하게 유지하기 위해 금속과 같은 딱딱한 물체와 접촉하지 않도록 하십시오. 열판을 닦을 때에는 절대 주세미나 식초 또는 기타 화학 약품을 사용하지 마십시오.

- 3 물에 적신 천으로 다리미 상부를 닦으십시오.
- 4 물 탱크는 물로 정기적으로 헹구십시오. 세척 후에는 물 탱크를 비우십시오.

석회질 제거 시스템

- 석회질 방지제는 석회질 및 물때가 스팀 분사구를 막는 것을 방지합니다. 방지제는 영구적으로 사용 가능하므로 교체할 필요가 없습니다.
- 석회질 방지제 기능은 다리미에서 석회질 입자를 제거합니다.
- 사용 후 일정 기간이 지나면 석회질 제거 기능 사용 시기를 알리는 석회질 제거 알림 표시등이 켜집니다.

도움말: 매달 석회질 세척 기능을 사용하십시오(석회질 제거 알림 표시등이 없는 특정 모델만 해당).

석회질 제거 알림 표시등(특정 모델만 해당)

- 사용 후 일정 기간이 지나면 스마트 표시등의 색이 황갈색으로 바뀝니다. 이 경우 석회질 제거 기능을 실행해야 합니다.

도움말: 사용 지역의 물이 심한 경수일 경우(예를 들어, 다리미질하는 동안 열판에서 이물질이 나오는 경우)에는 석회질 제거 기능을 더욱 자주 사용하십시오.

참고: 스마트 표시등은 자동으로 초기화되며 석회질 제거 기능을 실행하지 않은 경우에도 다리미 전원 플러그를 다시 꽂으면 파란색 표시등이 켜집니다.

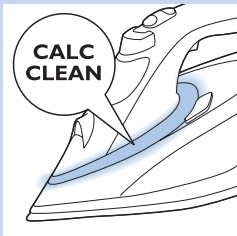

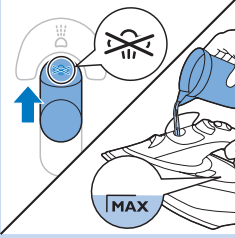

물 탱크에 식초 또는 다른 석회질 제거제를 넣지 마십시오.

석회질 세척 기능 사용

- 1 전원 플러그가 분리되어 있는지 확인하십시오.
- 2 스팀량 조절기를 ‘스팀 없음’ 위치에 맞추십시오.
- 3 물 탱크에 물을 최고 수위(MAX)까지 채우십시오.
- 4 전원 플러그를 접지된 벽면 콘센트에 꽂으십시오.

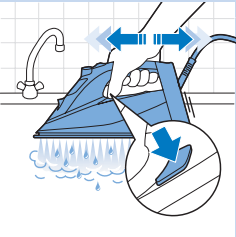

- 5 스마트 표시등이 계속 켜질 때까지 기다린 후 전원 플러그를 빼십시오.
- 6 다리미를 싱크대 위에서 들고, 석회질 세척 버튼을 누른 상태에서 앞뒤로 천천히 흔드십시오.

참고: 스팀과 끓는 물이 열판의 스팀 구멍으로 나오며, 이 때 석회질과 불순물이 함께 나옵니다.

- 7 물 탱크의 물이 모두 빠지면 석회질 세척 버튼을 놓으십시오.
- 8 1 - 7단계를 반복합니다.

석회질 제거 작업 후

- 1 전원 플러그를 벽면 콘센트에 꽂고 다리미를 가열하여 열판을 말리십시오.
- 2 스마트 표시등이 계속 켜져 있으면 다리미를 못 쓰는 천 위에 문질러서 열판에 남아 있는 물 얼룩을 제거하십시오.
- 3 전원 플러그를 뽑고 다리미를 식혀서 보관하십시오.

모유 및 분유 저장 용기

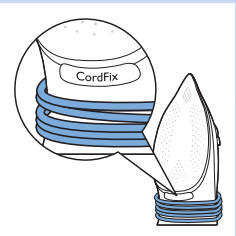

- 1 스팀량 조절기를 ‘스팀 없음’ 위치로 미십시오.
- 2 벽면 콘센트에서 플러그를 뽑으십시오.
- 3 물탱크를 비우고 다리미를 안전한 장소에서 식히십시오.
- 4 코드 보관함에 전원 코드를 감아 코드 클립으로 고정하십시오. 보관 중 전원 코드가 뜨거운 열판에 닿지 않도록 전원 코드를 코드 고정 표시선 아래로 내려오도록 감으십시오.
- 5 다리미는 반드시 안전하고 건조한 장소에 똑바로 세워서 보관하십시오.

문제 해결

이 란은 제품을 사용하면서 가장 일반적으로 경험하게 되는 문제와 그 해결 방법을 제시합니다. 아래 정보로 문제를 해결할 수 없는 경우에는 www.philips.com/support를 방문하여 자주 묻는 질문(FAQ) 목록을 참조하거나 필립스 고객 상담실로 문의하십시오.

문제점	가능한 원인	해결책
다림질을 해도 옷감의 구김이 제거되지 않습니다.	다림질 중 스팀이 나오지 않습니다.	물탱크에 물을 넣으십시오. 스팀량 조절기를 MAX에 맞추십시오.
다리미 전원 플러그를 뽑거나 보관한 후에 열판에서 물이 떨어집니다.	스팀량 조절기가 MAX에 맞춰져 있습니다.	스팀량 조절기를 ‘스팀 없음’ 위치에 맞추십시오.
	물탱크에 물이 남아있는 상태에서 다리미를 수평으로 놓아 두었습니다.	물 탱크의 물을 버리십시오.
다리미에서 파란색 표시등이 아닌 황갈색 표시등이 계속 깜박거립니다.	제품의 석회질 제거 시기를 정기적으로 알려주는 석회질 제거 알림 표시등이 작동되었습니다.	석회질 제거 기능을 실행하십시오(‘청소 및 유지관리’ 란의 ‘석회질 제거 기능’ 섹션 참조).
스마트 표시등이 서서히 깜박거립니다.	안전을 위한 자동 전원 차단 모드가 실행 중입니다. 다리미가 대기 모드로 전환되었습니다(‘안전한 자동 전원 차단 모드’ 란 참조).	다리미를 움직여주면 다시 작동됩니다. 다리미가 다시 예열되기 시작하고 스마트 표시등이 계속 켜져 있으면 다리미질 할 수 있습니다.
다림질을 할 때 열판에서 더러운 물이나 불순물이 떨어집니다.	경수 속에 있는 불순물과 화학 물질이 열판에 끼었습니다.	석회질 제거 기능을 여러 차례 사용하십시오(‘청소 및 유지관리’ 란의 ‘석회질 제거 시스템’ 참조).
다리미를 전원에 연결했지만 열판이 가열되지 않습니다.	전원 연결에 문제가 있습니다.	전원 코드, 전원 플러그 및 벽면 콘센트를 확인하십시오.
다리미에서 스팀이 나오지 않습니다.	물탱크의 물이 충분하지 않습니다.	물탱크에 물을 채우십시오(‘사용 전 준비’ 란의 ‘물 탱크 채우기’ 섹션참조).
	스팀량 조절기가 ‘스팀 없음’ 위치에 맞춰져 있습니다.	스팀량 조절기를 MAX 위치에 맞추십시오(‘사용 전 준비’ 란의 ‘스팀 설정’ 섹션 참조).
	다리미가 스팀이 나올 만큼 가열되지 않았습니다.	스마트 표시등이 깜박임을 멈추고 계속 켜져 있을 때까지 기다리십시오.
다리미에서 순간 스팀이 나오지 않습니다.	순간 스팀 기능을 짧은 시간 동안 너무 자주 사용했을 수 있습니다.	순간 스팀 기능을 다시 사용하기 전에 수평으로 다리미를 하면서 조금만 기다리십시오.
	다리미가 순간 스팀이 나올 만큼 가열되지 않았습니다.	스마트 표시등이 깜박임을 멈추고 계속 켜져 있을 때까지 기다리십시오.

문제점	가능한 원인	해결책
다림질 하는 동안 옷 위로 물방울이 떨어집니다.	물탱크 뚜껑을 제대로 닫지 않았습니다.	딸깍 소리가 날 때까지 눌러 뚜껑을 닫아주십시오.
	스마트 표시등이 깜박거리는 상태에서 다림질하고 있습니다.	스마트 표시등이 계속 켜져 있을 때까지 기다린 후 다림질을 시작하십시오.
	물 탱크에 화학 물질을 넣을 수 있습니다.	물탱크를 헹구고 물탱크에 향수나 화학 물질을 넣지 마십시오.
다림질 후에 옷감에 윤이나 자국이 남습니다.	옷의 솔기 또는 주름과 같이 다림질한 표면이 고르지 않은 것입니다.	다리미는 다림질이 가능한 모든 옷감에 사용해도 안전합니다. 윤이나 자국은 영구적인 것이 아니라 옷을 세탁하면 지워집니다. 솔기 또는 주름에 자국이 생기는 것을 방지하려면 솔기 또는 주름 부분은 다림질을 하지 않거나 다림질할 부위에 면 소재의 천을 올려놓고 다림질을 하십시오.

제조번호 부여기준 : 본 제품의 제조번호는 4자리,5자리,6자리,9자리로 표기될 수 있습니다. **(1) 4자리일 경우** : 앞의 두 자리는 연도를, 뒤의 두 자리는 생산된 주를 의미합니다. 예) 0632 → 2006년 32번째 주에 생산 **(2) 5자리일 경우** : 앞의 두 자리는 연도를, 다음 두 자리는 생산된 주를, 마지막 자리는 생산된 요일을 의미합니다. 예) 06243 → 2006년 24번째 주의 수요일 생산 **(3) 6자리일 경우** : 앞의 두 자리는 연도를, 다음 두 자리는 월을, 마지막 두 자리는 일을 의미합니다. 예) 061125 → 2006년 11월 25일 생산 **(4) 9자리일 경우** : 앞의 한 자리는 제조국을, 다음 두 자리는 연도를, 다음 두 자리는 생산된 주를, 다음 한 자리는 공장의 생산라인을, 마지막 3자리는 그 주에 생산된 제품의 일련번호를 의미합니다. 예) 507402001 → 네덜란드에서 2007년 40번째 주에 2번 생산라인에서 첫 번째 생산 **(5) 기타제조번호**에 대한 문의사항은 (02)709-1200 으로 연락바랍니다.

Pengenalan

Tahniah atas pembelian anda dan selamat datang ke Philips! Untuk mendapat manfaat sepenuhnya daripada sokongan yang ditawarkan oleh Philips, daftarkan produk anda di www.philips.com/welcome.

Seterika stim Philips PerfectCare Azur baru menawarkan cara inovatif untuk menyeterika pakaian. Kita sedar akan kerusangan dengan seterika tradisional: memilih suhu yang betul untuk fabrik yang kasar dan halus, menunggu seterika memanaskan dan menyejuk untuk mengelakkan risiko pakaian rosak dengan seterika terlalu panas. Semua kesukaran ini telah berlalu dengan seterika stim Philips PerfectCare Azur baru.

Melalui sejarahnya, menghilangkan kedutan telah dilakukan dengan plat tapak yang sangat panas, kemudian stim telah ditambah untuk meningkatkan pemindahan haba dan kita dapat menyeterika dengan lebih cepat. **Kajian kami mengesahkan bahawa cara terbaik menghilangkan**

kedutan dengan berkesan adalah dengan gabungan sempurna stim yang kuat dan suhu plat tapak optimum. Faktor utama menghilangkan kedutan dengan berkesan adalah stim, bukannya suhu plat tapak. Untuk mendapatkan stim yang optimum, suhu plat tapak perlu lebih tinggi sedikit daripada suhu stim.

Pada masa dahulu, sejumlah besar stim pada suhu optimum ini akan menyebabkan air bocor. Kami telah membangunkan ruang stim unik yang menjana stim kaya kelembapan dengan output konsisten yang menembusi jauh ke dalam fabrik untuk penseterikaan pantas tanpa risiko air bocor:

- Menyeterika kini menjadi sangat mudah: tiada pelarasan suhu, tiada penghangusan, tidak perlu menunggu seterika menjadi panas atau sejuk. Masa menyeterika berkurangan, tidak kira siapa yang melakukannya. Dengan teknologi OptimalTEMP ini, setiap sehelai pakaian boleh diseterika dengan berkesan dan selamat.

Seterika ini telah diluluskan oleh The Woolmark Company Pty Ltd untuk menyeterika produk wul sahaja, asalkan pakaian diseterika mengikut panduan pada label pakaian dan yang telah dikeluarkan oleh pengilang seterika ini, R1302. Di United Kingdom, Eire, Hong Kong dan India, tanda dagangan Woolmark ialah tanda dagangan pensijilan.

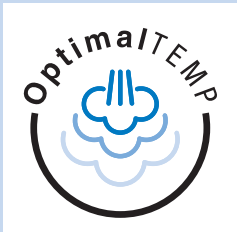

Perihal umum (Gamb. 2)

- 1 Tudung tangki air
- 2 Butang sembur
- 3 Gelangsar stim
- 4 Picu pancutan stim
- 5 Kord sesalur kuasa
- 6 Kawasan lilitan kord
- 7 Butang Pembersihan Kerak
- 8 Lampu Pintar/Lampu peringatan Pembersihan Kerak
- 9 Plat tapak
- 10 Muncung sembur

Bersedia untuk menggunakan

Mengisi tangki air.

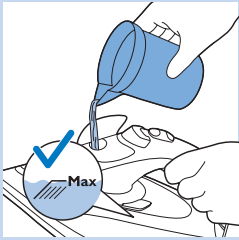

- 1 Selak buka tudung tangki air, kemudian penuhkan tangki air sehingga penunjuk MAX.

Jenis air yang harus digunakan

Perkakas ini telah direka bentuk untuk digunakan dengan air paip. Jika anda tinggal di kawasan dengan air liat, pembentukan kerak yang cepat mungkin berlaku. Maka, anda disyorkan untuk menggunakan air suling atau air tanpa mineral untuk memanjangkan hayat perkakas.

Nota: Jangan letakkan minyak wangi, cuka, kanji, agen penyahkerak kerak, pembantu penyeterikaan atau bahan kimia lain dalam tangki air, kerana perkakas anda tidak direka bentuk untuk berfungsi dengan bahan-bahan kimia ini.

Memas

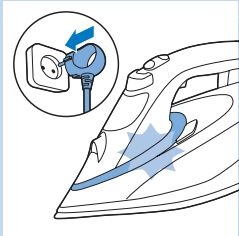

- 1 Masukkan plag ke dalam soket dinding yang dibumikan. Lampu Pintar mula berkelip biru untuk menunjukkan bahawa seterika sedang dipanaskan.

- 2 Lampu Pintar terus menyala biru apabila seterika sedia untuk digunakan.

*Nota: Jika warna Lampu Pintar adalah ambar dan bukannya biru, ini adalah peringatan bahawa anda perlu menjalankan fungsi **Pembersihan Kerak**. Lihat bab 'bahagian Pembersihan dan penyelenggaraan', 'Menggunakan fungsi Pembersihan Kerak'.*

Teknologi OptimalTemp

Teknologi OptimalTemp membolehkan anda menyeterika pelbagai jenis fabrik yang boleh diseterika, dengan apa saja cara, tanpa perlu melaras tetapan suhu.

- Fabrik dengan simbol ini boleh diseterika, seperti linen, kapas, poliester, sutera, wul, viskos dan rayon.
- Fabrik dengan simbol ini tidak boleh diseterika. Fabrik ini termasuk fabrik sintetik seperti Spandex atau elastan, fabrik campuran Spandex dan poliolefin (seperti polipropilena), tetapi juga corak pada pakaian.
- Jangan seterika fabrik yang tidak boleh diseterika.

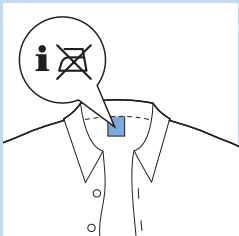
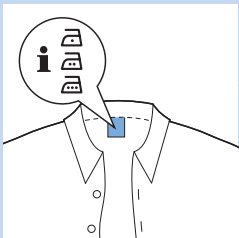

Tetapan stim

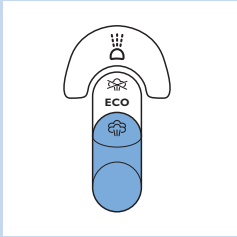

Anda boleh menetapkan tetapan stim yang berbeza dengan gelangar stim:

- Tiada stim: menghentikan pengeluaran stim ketika seterika tidak digunakan.

Semasa menyeterika, sentiasa pilih tetapan ECO atau MAX.

- ECO: (jenis tertentu sahaja) untuk menjimatkan tenaga, mengurangkan output stim dan masih memiliki aliran stim yang cukup untuk menyeterika pakaian anda.
- MAX: untuk menetapkan output stim maksimum, gabungan sempurna dengan tetapan OptimalTemp.

Untuk hasil yang terbaik dan masa menyeterika singkat, kami amat menggalakkan anda menyeterika semua fabrik boleh diseterika pada tetapan output stim maksimum.

- 1 Pastikan air di dalam tangki air mencukupi.
- 2 Tolak gelangar stim pada tetapan stim yang dikehendaki.

Menggunakan perkakas

Penyeterikaan



Dengan teknologi OptimalTemp anda boleh menyeterika setiap helai pakaian dengan berkesan dan selamat, walaupun kain halus seperti sutera tanpa perlu risau mengenai tetapan suhu.

- 1 Anda boleh mula menyeterika apabila Lampu Pintar berhenti berkelip dan terus menyala biru. (Lihat bab 'Persediaan bagi penggunaan', bahagian 'Pemanasan').

Nota: Semasa meletak seterika pada tumitnya, ia mengeluarkan bunyi berdesis seperti air tersejat oleh tapak plat yang panas. Ini adalah normal.

Ciri

Fungsi sembur

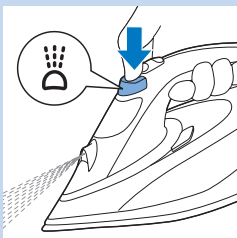

Anda boleh menggunakan fungsi sembur untuk melembapkan pakaian yang hendak diseterika. Ini membantu menghilangkan kedutan degil.

- 1 Pastikan air di dalam tangki air mencukupi.
- 2 Tekan butang sembur beberapa kali untuk melembapkan pakaian yang hendak diseterika.

Fungsi pancutan stim

Pancutan stim dari tapak plat membantu menghilangkan kedutan degil. Pancutan stim meningkatkan penyebaran stim ke dalam setiap bahagian pakaian.

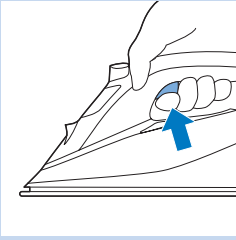

1 Tekan dan lepaskan picu pancutan stim.

Untuk prestasi pancutan stim optimum, anda disyorkan untuk menekan picu pancutan stim pada selang 5 saat.

Menyeterika dengan stim ekstra

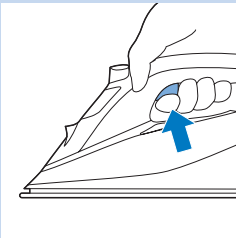

1 Bagi mendapatkan stim ekstra semasa menyeterika, tekan dan tahan picu pancutan stim.

Pancutan stim menegak

Anda juga boleh menggunakan fungsi pancutan stim apabila anda memegang seterika secara menegak.

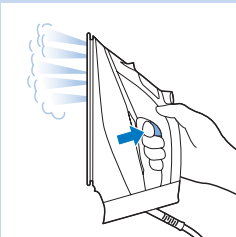

1 Pegang seterika dalam posisi menegak, tekan dan tahan picu stim dan sentuh pakaian dengan lembut pada plat tapak.

Petua: Tarik pakaian dengan sebelah tangan untuk menegangkannya bagi menghilangkan kedutan dengan lebih berkesan.

Stim panas keluar daripada seterika. Jangan menghilangkan kedutan dari pakaian semasa anda atau orang lain memakainya. Untuk mengelakkan kelecuman, jangan halakan stim ke arah orang.

Pemhatian Automatik Keselamatan

Untuk menjimatkan tenaga, perkakas dimatikan secara automatik apabila ia tidak digerakkan selama 2 minit dalam kedudukan mendatar atau 5 minit apabila berdiri di atas tumitnya.

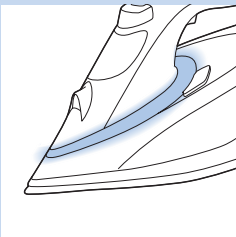

1 Lampu Pintar mula berdenyut perlahan-lahan apabila mod Pemhatian Automatik Keselamatan telah diaktifkan.

2 Untuk mengaktifkan semula seterika, hanya gerakkannya. Lampu Pintar biru berkelip bagi menunjukkan seterika sedang dipanaskan dan ia menyala terus apabila seterika sedia untuk digunakan.

Nota: Seterika stim tidak dimatikan sepenuhnya apabila ia dalam mod Pemhatian Automatik Keselamatan. Cabut plag seterika untuk mematikkannya.

Petua menyeterika

Meminimumkan kedutan semasa mengering

Mula menghilangkan kedutan di awal proses mengering dengan membentangkan pakaian dengan betul selepas membasuh. Gantung pakaian pada penyangkut untuk mengeringkannya secara semula jadi tanpa banyak kedutan.

Menyeterika kemeja

Mulakan dengan bahagian yang memakan masa seperti kolar, rangkai manset dan lengan baju. Kemudian, seterika bahagian yang lebih besar seperti depan dan belakang. Dengan berbuat demikian, anda mengelakkan kedutan pada bahagian ini semasa anda menyeterika bahagian yang memakan masa.

Kolar: Apabila anda menyeterika kolar, mulakan dengan bahagian dalam dan seterika dari luar (bahagian berbulu) ke dalam. Terbalikkan dan ulang. Lipat kolar ke bawah dan tekan bucu untuk hasil yang kemas.

Butang: Seterika pada bahagian dalam butang untuk kerja menyeterika yang lebih berkesan dan pantas.

Pembersihan dan penyelenggaraan

Pembersihan

- 1 Tetapkan gelangsar stim pada kedudukan 'tiada stim', tanggalkan plag dari soket dinding dan biarkan seterika menyejuk.
- 2 Kesat emping dan apa-apa sisa lain pada plat tapak dengan kain yang lembap dan agen pembersih (cecair) yang tidak melelas.

Agar plat tapak sentiasa licin, elakkan sentuhan kuat dengan objek logam. Jangan sekali-kali gunakan pad penyental, cuka atau bahan kimia yang lain untuk membersihkan plat tapak.

- 3 Membersihkan bahagian atas alat seterika dengan kain yang lembap.
- 4 Sentiasa basuh tangki air dengan air. Kosongkan tangki air selepas anda telah membasuhnya.

Sistem Pembersihan Kerak

- Tablet Anti Kerak mencegah kerak daripada menyumbat liang stim. Tablet ini sentiasa aktif dan tidak perlu digantikan.
- Fungsi Pembersihan Kerak menghilangkan empingan kerak dari seterika.
- Lampu peringatan Pembersihan Kerak mengingatkan anda untuk menggunakan fungsi Pembersihan Kerak selepas tempoh penggunaan tertentu.

Petua: Gunakan fungsi Pembersihan Kerak setiap bulan (untuk jenis tertentu sahaja, tanpa lampu peringatan Pembersihan Kerak).



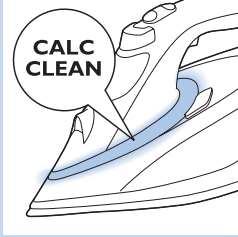

Lampu peringatan Pembersihan Kerak (jenis tertentu sahaja)

- Selepas tempoh penggunaan tertentu, warna Lampu Pintar berubah kepada ambar. Kemudian anda perlu menjalankan proses Pembersihan Kerak.

Petua: Jika air di kawasan anda liat (contohnya apabila serpihan keluar daripada plat tapak semasa menyeterika), gunakan fungsi Pembersihan Kerak dengan lebih kerap.

Nota: Lampu Pintar menetapkan semula secara automatik dan menyala biru apabila anda memasang plag seterika pada kali yang seterusnya, walaupun anda tidak menjalankan proses Pembersihan Kerak.

Jangan masukkan cuka atau agen penanggal kerak yang lain ke dalam tangki air.

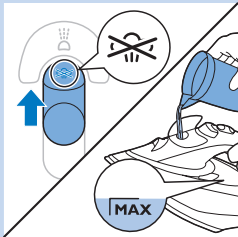

Menggunakan fungsi Pembersihan Kerak

- 1 Pastikan palam perkakas ditanggalkan.
- 2 Tetapkan gelangsar stim kepada 'tiada stim'.
- 3 Isikan tangki air hingga ke paras MAX.
- 4 Masukkan plag ke dalam soket dinding yang dibumikan.
- 5 Tunggu Lampu Pintar sehingga terus menyala, kemudian tanggalkan plag seterika.
- 6 Pegang seterika di atas singki, tekan dan tahan butang Pembersihan Kerak dan goyangkan seterika perlahan-lahan dari sisi ke sisi.

Nota: Stim dan air mendidih akan keluar dari plat tapak. Kotoran dan emping (jika ada) akan terjirus keluar.

- 7 Lepaskan butang Pembersihan Kerak sebaik sahaja semua air di dalam tangki habis digunakan.
- 8 Ulangi langkah 1 hingga 7.

Selepas proses Pembersihan Kerak

- 1 Masukkan plag kembali ke dalam soket dinding dan biarkan seterika memanaskan supaya plat tapak menjadi kering.
- 2 Apabila Lampu Pintar terus menyala, gerakkan seterika perlahan-lahan di atas sehelai kain terpakai untuk mengeluarkan sebarang kesan air yang mungkin terbentuk pada plat tapak.
- 3 Cabut plag seterika dan biarkan ia sejuk sebelum anda menyimpannya.

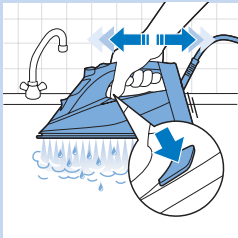

Penyimpanan

- 1 Luncurkan gelangsar stim kepada 'tiada stim'.
- 2 Keluarkan plag dari soket dinding.
- 3 Kosongkan tangki air dan biarkan seterika menyejuk dalam tempat yang selamat.

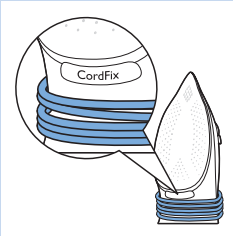

- 4 Gulung kord sesalur kuasa melingkari kawasan lilitan kord dan sematkan dengan klip kord. Letakkan kord sesalur kuasa di bawah penunjuk CordFix bagi memastikan kord sesalur kuasa tidak menyentuh plat tapak yang panas semasa penyimpanan.
- 5 Simpan seterika tegak di kakinya di tempat yang selamat dan kering.

Penyelesai Masalah

Bab ini meringkaskan masalah paling lazim yang mungkin anda hadapi dengan perkakas ini. Jika anda tidak dapat menyelesaikan masalah dengan maklumat di bawah, lawati www.philips.com/support untuk mendapatkan senarai soalan lazim atau hubungi Pusat Layanan Pelanggan di negara anda.

Masalah	Penyebab yang mungkin	Penyelesaian
Seterika tidak dapat menghilangkan kedutan daripada pakaian.	Tiada stim semasa menyeterika.	Masukkan air ke dalam tangki air. Tetapkan gelangsar stim kepada MAX.
Air menitis dari plat tapak setelah plag seterika dicabut atau setelah disimpan.	Gelangsar stim telah ditetapkan kepada MAX.	Tetapkan gelangsar stim kepada 'tiada stim'.
	Anda telah meletakkan seterika dalam kedudukan mendatar dengan air masih tertinggal di dalam tangki air.	Kosongkan tangki air.
Lampu pada seterika adalah ambar bukannya biru dan terus berkelip.	Lampu peringatan Pembersihan Kerak telah diaktifkan. Ini adalah peringatan tetap untuk anda menanggalkan kerak perkakas.	Jalankan proses Pembersihan Kerak (lihat bab 'Pembersihan dan penyelenggaraan', bahagian 'Sistem Pembersihan Kerak').
Lampu Pintar berdenyut perlahan-lahan.	Mod Pematian Automatik Keselamatan sedang aktif. Seterika telah ditukar kepada mod bersedia (lihat bab 'Pematian Automatik Keselamatan').	Gerakkan seterika untuk mengaktifkannya semula. Seterika mula dipanaskan sekali lagi. Mula menyeterika sekali lagi hanya apabila Lampu Pintar terus menyala.

Masalah	Penyebab yang mungkin	Penyelesaian
Air kotor dan kotoran keluar dari plat tapak semasa menyeterika.	Air liat dengan kekotoran atau bahan kimia telah membentuk emping di dalam plat tapak.	Gunakan fungsi Pembersihan Kerak sekali atau lebih banyak kali (lihat bab 'Pembersihan dan penyelenggaraan', bahagian 'Sistem Pembersihan Kerak').
Plag seterika dipasang tetapi plat tapak dingin.	Terdapat masalah sambungan.	Periksa kord sesalur kuasa, palam dan soket dinding.
Seterika tidak menghasilkan stim.	Air di dalam tangki air tidak mencukupi.	Isikan tangki air (lihat bab 'Bersedia untuk menggunakannya', bahagian 'Mengisi tangki air').
	Gelangsar stim telah ditetapkan kepada 'tiada stim'.	Tetapkan gelangsar stim kepada MAX (lihat bab 'Bersedia untuk menggunakannya', bahagian 'Tetapan stim').
	Seterika masih tidak cukup panas untuk menghasilkan stim.	Tunggu sehingga Lampu Pintar berhenti berkelip dan terus menyala.
Seterika tidak mengeluarkan pancutan stim.	Anda telah menggunakan fungsi pancutan stim terlalu kerap dalam tempoh masa yang terlalu pendek.	Terus menyeterika dalam kedudukan mendatar dan tunggu seketika sebelum anda kembali menggunakan fungsi pancutan stim.
	Seterika masih tidak cukup panas untuk menghasilkan pancutan stim.	Tunggu sehingga Lampu Pintar berhenti berkelip dan terus menyala.
Titisan air menitik pada fabrik semasa menyeterika.	Anda tidak menutup tudung tangki air dengan betul.	Tekan tudungnya sehingga anda mendengar bunyi klik.
	Anda menyeterika sambil Lampu Pintar berkelip.	Tunggu sehingga Lampu Pintar terus menyala sebelum mula menyeterika.
	Anda telah memasukkan bahan kimia ke dalam tangki air.	Bilas tangki air dan jangan memasukkan sebarang pewangi atau bahan kimia ke dalam tangki air.
Seterika meninggalkan kilatan atau kesan pada pakaian.	Permukaan yang hendak diseterika tidak rata, contohnya kerana menyeterika di atas kelim atau lipatan pada pakaian.	Seterika selamat digunakan untuk semua pakaian boleh seterika. Kilatan atau kesan tidak kekal dan hilang apabila anda membasuh pakaian. Elakkan menyeterika di atas kelim atau lipatan. Anda juga boleh letakkan kain kapas di atas kawasan yang hendak diseterika untuk elakkan kesan.

ข้อมูลเบื้องต้น

ขอแสดงความยินดีที่คุณสั่งซื้อและยินดีต้อนรับสู่ผลิตภัณฑ์ของ Philips! เพื่อให้คุณได้รับประโยชน์อย่างเต็มที่จากบริการที่ Philips มอบให้ โปรดลงทะเบียนผลิตภัณฑ์ของคุณที่ www.philips.com/welcome

เตารีดไอน้ำ Philips PerfectCare Azur ใหม่ มอบนวัตกรรมเพื่อการรีดเสื้อผ้าของคุณ เราทุกคนรู้ถึงความยุ่งยากของเตารีดแบบเดิม: การเลือกอุณหภูมิที่ถูกต้องสำหรับผ้าเนื้อหนาและเบาบาง การรอให้เตารีดร้อนขึ้นและเย็นลงเพื่อป้องกันการทำลายเสื้อผ้าที่เกิดจากเตารีดร้อนเกินไป แต่ Philips PerfectCare Azur ใหม่จะทำให้ความยุ่งยากเหล่านั้นกลายเป็นอดีต ในอดีต การชั่งตวงย้วยก็ถือการถ่ายโอนความร้อนเข้าไปในเนื้อผ้าโดยใช้แผ่นความร้อนที่มีความร้อนสูง จากนั้นเพิ่มไอน้ำเพื่อเพิ่มประสิทธิภาพของการถ่ายโอนความร้อน ทำให้การรีดผ้าเร็วยิ่งขึ้น **จากการวิจัยของเรายืนยันว่าวิธีการจัดรอยยับได้อย่างมีประสิทธิภาพที่สุดคือการผสมผสานอย่างสมบูรณ์แบบระหว่างไอน้ำแรงดันสูงและการใช้อุณหภูมิของแผ่นความร้อนที่เหมาะสม สิ่งที่สำคัญที่สุดของการจัดรอยยับอย่างมีประสิทธิภาพคือไอน้ำไม่ใช่อุณหภูมิของแผ่นทำความร้อน ซึ่งอุณหภูมิของแผ่นทำความร้อนจะต้องสูงกว่าอุณหภูมิของไอน้ำเพื่อจำกัดความชื้นออกไป**

ในอดีต ปริมาณไอน้ำมากในขั้นตอนการสร้างอุณหภูมิที่เหมาะสมที่สุดนี้อาจทำให้เกิดน้ำรั่ว เราได้พัฒนาของไอน้ำเฉพาะที่มีเหมือนไครที่สามารถสร้างไอน้ำแรงดันสูงได้สม่ำเสมอและซึมลึกเข้าไปในเนื้อผ้าเพื่อให้รีดผ้าได้อย่างรวดเร็วโดยไม่มีความเสี่ยงที่จะเกิดน้ำรั่วออกมา

- ตอนนี้การรีดผ้าเป็นเรื่องง่ายอย่างแท้จริง ไม่มีการปรับอุณหภูมิ ไม่มีรอยไหม้เกรียม ไม่ต้องรอให้เตารีดร้อนขึ้นหรือเย็นลง ทั้งยังรีดผ้าได้เร็วกว่าเดิม ไม่ว่าใครจะเป็นคนรีด ด้วยเทคโนโลยี OptimalTEMP คุณจะสามารถรีดเสื้อผ้าทุกตัวได้อย่างมีประสิทธิภาพและมีความปลอดภัย

เตารีดเครื่องนี้ ได้รับการรับรองจาก Woolmark Company Pty Ltd สำหรับการรีดผลิตภัณฑ์ที่เป็นผ้าขนสัตว์เท่านั้น โดยยึดตามคำแนะนำบนป้ายติดเสื้อผ้าและทำตามคำแนะนำที่ออกโดยผู้ผลิตเตารีดนี้ R1302 ในสหราชอาณาจักร ไอร์แลนด์ ออสเตรเลีย และอินเดีย เครื่องหมายการค้า Woolmark เป็นเครื่องหมายการค้าที่ได้รับการรับรอง

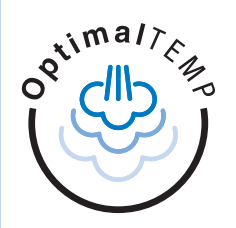

ส่วนประกอบ (รูปที่ 2)

- 1 ผ้าแห้งคั้นน้ำ
- 2 ปุ่มสปรีย์
- 3 ปุ่มสไลด์ปรับพลังไอน้ำ
- 4 ปุ่มเพิ่มพลังไอน้ำ
- 5 สายไฟ
- 6 บริเวณพื้นเก็บสายไฟ
- 7 ปุ่มจัดตารางตะกรัน
- 8 SmartLight/สัญญาณไฟเตือนขจัดตารางตะกรัน
- 9 แผ่นความร้อน
- 10 หัวฉีดสปรีย์

การเตรียมตัวก่อนใช้งาน

การเติมน้ำลงในแทงค์

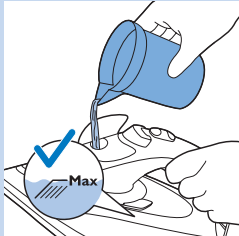

- 1 เปิดผ้าพับแห้งคั้นน้ำแล้วเติมน้ำลงในแทงค์น้ำสามารถเติมได้ถึงขีดแสดงระดับสูงสุด (MAX)

ชนิดของน้ำที่ใช้

เครื่องรุ่นนี้ได้รับการออกแบบมาให้ใช้กับน้ำประปา หากคุณอาศัยอยู่ในพื้นที่ที่น้ำกระด้าง อาจเกิดตะกรันสะสมอย่างรวดเร็ว ดังนั้นขอแนะนำให้ใช้น้ำกลั่นหรือน้ำปราศจากแร่ธาตุเพื่อลดอายุการใช้งานของเครื่อง

หมายเหตุ: ห้ามใส่น้ำหอม, น้ำส้มสายชู, แป้ง, น้ำยาขจัดตะกรัน, น้ำยารีดผ้าเรียบ หรือสารเคมีอื่นๆ ลงในแทงค์น้ำ เนื่องจากเครื่องของคุณไม่ได้รับการออกแบบมาเพื่อทำงานร่วมกับสารเหล่านี้

การทำความร้อน

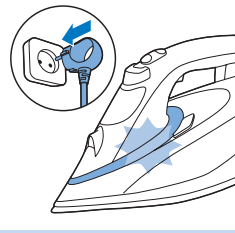

- 1 เสียบปลั๊กในเต้ารับที่ต่อสายดินไว้ สัญญาณไฟ SmartLight จะพริบสีฟ้าแสดงว่าเตารีดกำลังทำความร้อน
- 2 สัญญาณไฟ SmartLight จะติดสว่างต่อเนื่องเมื่อเตารีดพร้อมใช้งาน

หมายเหตุ: หากสัญญาณไฟ SmartLight ติดสว่างต่อเนื่องเป็นสีเหลืองอำพันแทนที่จะเป็นสีฟ้า กรณีนี้เป็นการเตือนว่าคุณควรใช้ฟังก์ชัน**ขจัดคราบตะกรัน** ดูบท 'การทำความสะอาดและบำรุงรักษา หัวข้อ 'การใช้ฟังก์ชัน**ขจัดคราบตะกรัน**'

เทคโนโลยี OptimalTemp

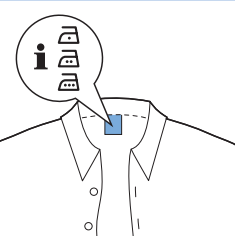

เทคโนโลยี OptimalTemp จะทำให้คุณสามารถรีดผ้าทุกชนิดของเนื้อผ้าที่สามารถรีดได้ทั้งหมด โดยไม่ต้องเรียงลำดับการรีด และไม่ต้องปรับอุณหภูมิของเตารีดหรือการตั้งค่าไอน้ำ

- เนื้อผ้าที่มีสัญลักษณ์เหล่านี้สามารถรีดด้วยเตารีดได้ เช่น ผ้าลินิน ผ้าฝ้าย ผ้าโพลีเอสเตอร์ ผ้าไหม ผ้าขนสัตว์ ผ้าริคอส และผ้าขนหนู
- เนื้อผ้าที่มีสัญลักษณ์นี้จะไม่สามารถนำมารีดได้ เนื้อผ้าประเภทนี้ได้แก่ ผ้าใยสังเคราะห์ เช่น สแปนเด็กซ์หรือลาลเทน เนื้อผ้าเป็นเด็กซ์ผสมและโพลีเอสเตอร์ (เช่น โพลีโพทิสัน) รวมถึงภาพพิมพ์บนเสื้อผ้า
- ยารีดผ้าที่ไม่สามารถรีดได้

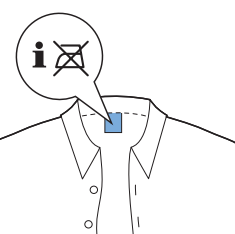

การตั้งค่าไอน้ำ

คุณสามารถตั้งค่าพลังไอน้ำที่แตกต่างกันได้ด้วยปุ่มสไลด์ปรับพลังไอน้ำ

- ไม่มีไอน้ำ เพื่อหยุดพลังไอน้ำเมื่อเตารีดไม่ได้ใช้งาน
- ระหว่างการรีด ให้เลือกการตั้งค่า ECO (เป็นมิตรกับสิ่งแวดล้อม) หรือ MAX**
- ECO (เฉพาะบางรุ่นเท่านั้น) เพื่อประหยัดพลังงาน ลดพลังไอน้ำ แต่ยังมีไอน้ำเพียงพอสำหรับการรีดผ้า
 - MAX เพื่อตั้งค่าพลังไอน้ำสูงสุด เหมาะเป็นอย่างยิ่งกับการใช้รวมกับการตั้งค่า OptimalTemp เพื่อผลลัพธ์ที่ดีที่สุดและระยะเวลาการรีดผ้าที่สั้นที่สุด เราขอแนะนำให้คุณรีดผ้าที่สามารถรีดได้ทั้งหมดที่การตั้งค่าพลังไอน้ำสูงสุด

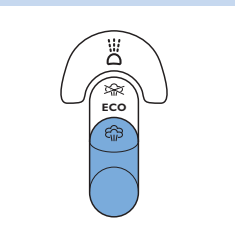

- 1 ต้องมีน้ำในถังต้มน้ำมากพอ
- 2 กดปุ่มสไลด์ปรับพลังไอน้ำเพื่อเลือกการตั้งค่าไอน้ำที่ต้องการ

การใช้งาน

เตารีด

ด้วยเทคโนโลยี OptimalTemp คุณสามารถรีดเสื้อผ้าทุกตัวได้อย่างมีประสิทธิภาพ และปลอดภัย แม้เนื้อผ้าที่บอบบาง เช่น ผ้าไหมโดยไม่ต้องกังวลเกี่ยวกับการตั้งค่า อุณหภูมิ

- 1 คุณสามารถเริ่มรีดผ้าได้เมื่อสัญญาณไฟ SmartLight หยดกะพริบและติดสว่างเป็นสีฟ้าอย่างต่อเนื่อง (ดูที่บท 'การเตรียมตัวก่อนใช้งาน' หัวข้อ 'การทำความร้อน')

หมายเหตุ: เมื่อวางเตารีดด้วยฐานเครื่อง เครื่องจะมีเสียงน้ำเดือดปะทุเนื่องจากน้ำล้นสัมผัสแผ่นความร้อนและระเหยเป็นไอน้ำซึ่งถือเป็นเรื่องปกติ



คุณสมบัติ

ฟังก์ชันสเปรย์

คุณสามารถใช้ฟังก์ชันสเปรย์เพื่อให้ความชื้นกับผ้าที่จะรีด ซึ่งจะช่วยให้จัดรอยยับได้ง่ายยิ่งขึ้น

- 1 ต้องมีน้ำในแทงค์น้ำมากพอ
- 2 กดปุ่มสเปรย์หลายๆ ครั้งเพื่อให้เนื้อผ้าชื้นพอก่อนลงมือรีด

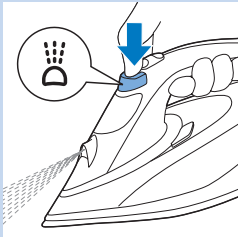

ฟังก์ชันเพิ่มพลังไอน้ำ

พลังไอน้ำจากแผ่นความร้อนช่วยจัดรอยยับขึ้นได้ โดยพลังไอน้ำพิเศษจะช่วยกระจายไอน้ำให้เข้าถึงทุกอนุของเส้นใยผ้า

- 1 กดแล้วปล่อยปุ่มเพิ่มพลังไอน้ำ เพื่อประสิทธิภาพการเพิ่มพลังไอน้ำ ขอแนะนำให้กดปุ่มเพิ่มพลังไอน้ำเป็นระยะเวลา 5 วินาที

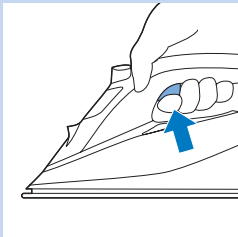

การรีดผ้าด้วยพลังไอน้ำพิเศษ

- 1 สำหรับการรีดผ้าด้วยพลังไอน้ำพิเศษ ให้กดค้างที่ปุ่มเพิ่มพลังไอน้ำ

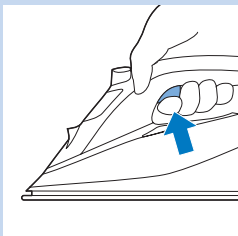

พลังไอน้ำสำหรับรีดในแนวตั้ง

คุณสามารถใช้ฟังก์ชันพลังไอน้ำ ขณะถือเตารีดในแนวตั้งได้

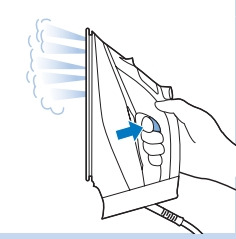

- 1 ถือเตารีดไว้ในแนวตั้ง กดแล้วปล่อยปุ่มใช้พลังไอน้ำและนำแผ่นความร้อนไปสัมผัสกับเนื้อผ้าเบาๆ

เคล็ดลับ: ใช้มือข้างหนึ่งดึงเพื่อยึดเนื้อผ้าให้ตึงเพื่อให้จักรอบยับได้มีประสิทธิภาพมากยิ่งขึ้น

ไอน้ำร้อนพุ่งออกมาจากเตารีด อย่าลบบรอยยับออกจากเสื้อผ้าขณะที่คุณหรือผู้อื่นกำลังสวมอยู่ เพื่อป้องกันการไหม้ผิวหนัง อย่าพ่นไอน้ำไปยังผู้คนโดยตรง

ปลอดภัยด้วยการตัดไฟโดยอัตโนมัติ

ในการประชิดพลังงาน เครื่องจะปิดสวิตช์โดยอัตโนมัติเมื่อไม่มีการเคลื่อนไหวในแนวอนเป็นเวลา 2 นาที หรือ 5 นาทีเมื่อตั้งบนฐานของเครื่อง

- 1 สัญลักษณ์ไฟ SmartLight จะแสดงเป็นจังหวะซ้ำๆ เมื่อโหมดตัดไฟโดยอัตโนมัติถูกเปิดใช้งาน
- 2 ในการใช้งานเตารีดอีกครั้ง ให้เคลื่อนเตารีด สัญลักษณ์ไฟ SmartLight จะพริบเป็นสีฟ้าแสดงว่าเตารีดกำลังทำความร้อน และติดสว่างต่อเนื่องเมื่อพร้อมใช้งาน

หมายเหตุ: เตารีดไอน้ำไม่มีการทำงานทั้งระบบเมื่ออยู่ในโหมดปลอดภัยด้วยการตัดไฟโดยอัตโนมัติ ให้ถอดปลั๊กเตารีดเพื่อปิดสวิตช์

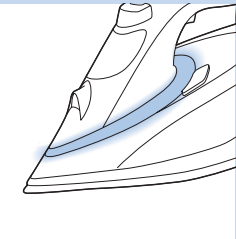

เคล็ดลับในการรีดผ้า

การลดรอยยับให้น้อยที่สุดขณะทำผ้าให้แห้ง

สามารถขจัดรอยยับได้ในขั้นตอนการตากผ้าโดยสะบัดผ้าให้ดีและใช้ไม้แขวนเสื้อผ้าเพื่อทำให้แห้งตามธรรมชาติโดยมีรอยยับเพียงเล็กน้อย

การรีดเสื้อเชิ้ต

เริ่มในส่วนที่ต้องใช้เวลาาก เช่น ปกเสื้อ กระดุมข้อมือและแขนเสื้อ จากนั้นให้รีดส่วนที่ใหญ่ขึ้น เช่น ด้านหน้าและด้านหลัง การรีดด้วยวิธีนี้ช่วยป้องกันไม่ให้เกิดรอยยับในส่วนใหญ่ซึ่งขณะที่คุณกำลังรีดส่วนที่ต้องใช้เวลามาก

ปกเสื้อ เมื่อคุณรีดปกเสื้อ ให้เริ่มรีดจากด้านล่างสุดและรีดจากด้านนอก (ส่วนที่แหลมปลายสุด) เข้าไปด้านใน พลิกและทำขั้นตอนซ้ำอีกครั้ง พับปกเสื้อลงมาแล้วกดขอบเพื่อความเรียบร้อมมากขึ้น

กระดุม พลิกกลับเพื่อรีดอีกด้านของกระดุมเพื่อการรีดผ้าที่เร็วและมีประสิทธิภาพมากยิ่งขึ้น

การทำความสะอาดและบำรุงรักษา

การทำความสะอาด

- 1 ตั้งปุ่มสไลด์ปรับพลังไอน้ำไปที่ตำแหน่ง "ไม่มีไอน้ำ" ดึงปลั๊กออกจากเต้ารับบนผนังแล้วปล่อยให้เตารีดเย็นลง
- 2 ใช้ผ้าหมาดชุบน้ำยาทำความสะอาด (ชนิดเหลว) ที่ไม่มีฤทธิ์กัดกร่อนเช็ดตะแกรงและคาร์บอนที่ได้ออกจากแผ่นความร้อน

เพื่อให้แผ่นความร้อนเรียบลื่น ควรหลีกเลี่ยงการสัมผัสที่รุนแรงกับโลหะ ไม่ควรใช้แผ่นใยขัดถู น้ำส้มสายชู หรือสารเคมีใดๆ ทำความสะอาดแผ่นความร้อน

- 3 ทำความสะอาดส่วนบนของเตารีดด้วยผ้าชุบน้ำหมาดๆ
- 4 ควรล้างถังคั้นน้ำด้วยน้ำสะอาดเป็นประจำ โดยเทน้ำออกจากถังคั้นหลังจากล้างเสร็จเรียบร้อยแล้ว



ระบบขจัดคราบตะกรัน

- สารขจัดตะกรันช่วยป้องกันไม่ให้ช่องไอน้ำอุดตัน สารขจัดตะกรันนี้จะทำงานได้อย่างต่อเนื่องโดยไม่ต้องเปลี่ยน
- ฟังก์ชันขจัดคราบตะกรันช่วยขจัดคราบตะกรันให้หมดไปจากเตารีด
- สัญลักษณ์ไฟเตือนให้ขจัดคราบตะกรันจะเตือนคุณให้ใช้ฟังก์ชันขจัดคราบตะกรันหลังจากใช้งานไปแล้วระยะหนึ่ง

เคล็ดลับ: ใช้ฟังก์ชันขจัดคราบตะกรันทุกเดือน (สำหรับเฉพาะบางรุ่นเท่านั้น ไม่มีสัญลักษณ์ไฟเตือนให้ขจัดคราบตะกรัน)

สัญลักษณ์ไฟเตือนให้ขจัดคราบตะกรัน (เฉพาะบางรุ่นเท่านั้น)

- หลังจากใช้งานไปแล้วช่วงหนึ่ง สัญลักษณ์ไฟเตือน SmartLight จะเปลี่ยนเป็นสีเหลืองอำพัน จากนั้นคุณต้องดำเนินการตามขั้นตอนการขจัดคราบตะกรัน

เคล็ดลับ: หากน้ำในพื้นที่ของคุณมีความกระด้าง (เช่น เมื่อมีแผ่นคราบบางๆ หลุดออกมาจากแผ่นความร้อนขณะรีดผ้า) ให้ใช้ฟังก์ชันขจัดคราบตะกรันบ่อยครั้งขึ้น

หมายเหตุ: SmartLight จะรีเซ็ตระบบโดยอัตโนมัติ และติดสว่างเป็นสีฟ้าเมื่อคุณเสียบปลั๊กครั้งถัดไป แม้ว่าคุณจะไม่ได้อ่านขั้นตอนขจัดคราบตะกรัน

ห้ามเติมน้ำส้มสายชูหรือน้ำยาขจัดคราบอื่น ๆ ลงในถังค้ำน้ำ

การใช้ฟังก์ชันขจัดคราบตะกรัน

- 1 ควรถอดปลั๊กไฟออกก่อน
- 2 ตั้งปุ่มสไลด์ปรับพลังไอน้ำไปที่ "ไม่มีไอน้ำ"
- 3 เติมน้ำลงในถังค้ำน้ำจนถึงระดับสูงสุด (MAX)
- 4 เสียบปลั๊กในเต้ารับที่ต่อสายดินไว้
- 5 รอให้สัญลักษณ์ไฟ SmartLight ติดสว่างต่อเนื่อง จากนั้นถอดปลั๊กเตารีด
- 6 ถือเตารีดไว้เหนืออ่างซิงค์ และกดปุ่มขจัดคราบค้างไว้ จากนั้นค่อยๆ เขย่าเตารีด

หมายเหตุ: ไอน้ำและน้ำร้อนจะออกมาจากแผ่นทำความร้อน คราบสกปรกและเศษตะกรัน (ถ้ามี) จะถูกชะล้างออกมา

- 7 คลายปุ่มขจัดคราบที่กดไว้ทันทีเมื่อน้ำในถังค้ำหมด
- 8 ทำซ้ำขั้นตอนที่ 1 ถึง 7

หลังจากใช้ขั้นตอนขจัดคราบตะกรัน

- 1 เสียบปลั๊กเตารีดกลับเข้าไปในเต้ารับบนผนัง แล้วปล่อยให้เตารีดร้อนขึ้นจนแผ่นความร้อนแห้ง
- 2 เมื่อสัญลักษณ์ไฟ SmartLight ติดสว่างต่อเนื่อง เคลื่อนเตารีดเบาๆ บนเศษผ้าเพื่อขจัดคราบที่เกาะบนแผ่นความร้อนออก
- 3 ถอดเตารีดออกแล้วปล่อยให้เตารีดเย็นลงก่อนเก็บ

การจัดเก็บ

- 1 ปุ่มสไลด์ปรับพลังไอน้ำไปที่ "ไม่มีไอน้ำ"
- 2 ดึงปลั๊กออกจากเต้าเสียบบนผนัง
- 3 เทน้ำออกจากถังค้ำน้ำแล้วปล่อยให้เตารีดเย็นลง วางเครื่องในที่ปลอดภัย
- 4 พันสายไฟไว้รอบๆ บริเวณพื้นเก็บสายไฟ และยึดให้เข้าที่ด้วยคลิปยึดสาย เก็บสายไฟไว้ได้สัญลักษณ์ CordFix เพื่อให้แน่ใจว่าสายไฟจะไม่สัมผัสกับแผ่นความร้อนขณะจัดเก็บ
- 5 ควรจัดเก็บเตารีดในแนวตั้งแล้ววางในที่ปลอดภัยและแห้ง

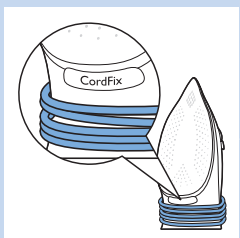
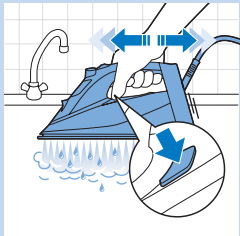
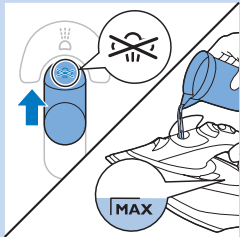
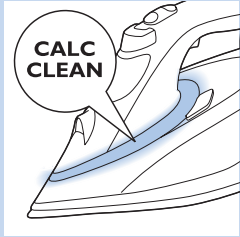

การแก้ปัญหา

บทนี้ ได้รวบรวมปัญหาทั่วไปเกี่ยวกับเครื่องซึ่งคุณอาจพบได้ หากยังไม่สามารถแก้ไขปัญหามาตามข้อมูลด้านล่าง โปรดดูรายการคำถามที่พบบ่อยที่ www.philips.com/support หรือติดต่อศูนย์บริการลูกค้าในประเทศของคุณ

ปัญหา	สาเหตุที่เป็นไปได้	การแก้ปัญหา
เตารีดไม่สามารถจัดรอยยับออกจากผ้า	ไม่มีพลังไอน้ำในระหว่างการรีดผ้า	เติมน้ำลงในแทงค์น้ำ ตั้งปุ่มสไลด์ปรับพลังไอน้ำไปที่ MAX
น้ำหยดออกมาจากแผ่นความร้อนหลังจากถอดปลั๊กเตารีดหรือจัดเก็บแล้ว	ปุ่มสไลด์ปรับพลังไอน้ำถูกตั้งค่าไปที่ MAX	ตั้งปุ่มสไลด์ปรับพลังไอน้ำไปที่ 'ไม่มีไอน้ำ'
	คุณอาจวางเตารีดในแนวนอนในขณะที่มีน้ำเหลืออยู่ในแทงค์น้ำ	เทน้ำออกจากแทงค์
ไฟบนเตารีดเป็นสีเหลืองอำพันแทนที่จะเป็นสีฟ้า และกะพริบ	สัญญาณไฟเตือนชนิดคราบตะกอนถูกเปิดใช้งานซึ่งเป็นการเตือนตามปกติเพื่อให้คุณกำจัดคราบเครื่อง	ทำขั้นตอนกำจัดคราบตะกอน (ดูบท 'การทำความสะอาดและการบำรุงรักษา' หรือ 'ระบบกำจัดคราบตะกอน')
สัญญาณไฟ SmartLight กะพริบช้าๆ	โหมดปลดล๊อคด้วยการตัดไฟโดยอัตโนมัติถูกเปิดใช้งาน เตารีดกลับไปยังโหมดสแตนด์บาย (ดูบท 'ปลดล๊อคด้วยการตัดไฟโดยอัตโนมัติ')	เคลื่อนเตารีดเพื่อเปิดการใช้งานอีกครั้ง เตารีดเริ่มทำความร้อนอีกครั้ง เริ่มการรีดอีกครั้งเมื่อสัญญาณไฟ SmartLight ติดสว่างต่อเนื่องเท่านั้น
ขณะรีดผ้า มีน้ำสปรกและสิ่งสกปรกหลุดออกมาจากแผ่นความร้อน	น้ำกระด้างที่มีสิ่งสกปรกหรือสารเคมีจะจับตัวกันเป็นคราบแข็งในแผ่นทำความร้อน	ใช้ฟังก์ชันกำจัดคราบตะกอนหนึ่งครั้งขึ้นไป (ดูได้จากบท 'การทำความสะอาดและการบำรุงรักษา' หรือ 'ระบบกำจัดคราบตะกอน')
เสียบปลั๊กไฟเตารีดเรียบร้อยแล้ว แต่แผ่นความร้อนไม่ร้อน	มีปัญหาเกี่ยวกับการต่อสายไฟ	ตรวจสอบสายไฟ ปลั๊ก และตัวรับบนผนัง
เตารีดไม่ผลิตไอน้ำ	มีน้ำในแทงค์น้ำไม่ถึงเพียงพอ	เติมน้ำในแทงค์น้ำ (ดูที่บท 'การเตรียมการก่อนใช้งาน' หรือ 'การเติมน้ำลงในแทงค์')
	ปุ่มสไลด์ปรับพลังไอน้ำถูกตั้งไปที่ 'ไม่มีไอน้ำ'	ตั้งปุ่มสไลด์ปรับพลังไอน้ำไปที่ MAX (ดูที่บท 'การเตรียมตัวก่อนใช้งาน' หรือ 'การตั้งค่าพลังไอน้ำ')
	เตารีดยังร้อนไม่พอที่จะทำให้เกิดไอน้ำ	รอนกว่าสัญญาณไฟ SmartLight หยุดกะพริบและติดสว่างต่อเนื่อง
เตารีดไม่สร้างพลังไอน้ำพิเศษ	คุณอาจได้ใช้ฟังก์ชันเพิ่มพลังไอน้ำมาบ่อยครั้งเกินไปภายในช่วงเวลาติดกัน	ควรรีดในตำแหน่งแนวอนลักษณะ ก่อนใช้ฟังก์ชันพลังไอน้ำพิเศษอีกครั้ง
	เตารีดยังร้อนไม่พอที่จะเพิ่มพลังไอน้ำ	รอนกว่าสัญญาณไฟ SmartLight หยุดกะพริบและติดสว่างต่อเนื่อง
น้ำหยดลงบนเนื้อผ้าขณะรีดผ้า	คุณยังปิดฝาแทงค์น้ำไม่สนิท	กดฝาปิดลงบนได้ขยับเสียงดังคลิก
	คุณรีดผ้าในขณะที่สัญญาณไฟ SmartLight กะพริบ	รอนกว่าสัญญาณไฟ SmartLight ติดสว่างต่อเนื่องก่อนรีดผ้า
	คุณใส่สารเคมีลงในแทงค์น้ำ	ล้างแทงค์น้ำและอย่าใส่น้ำหอมหรือสารเคมีใดๆ ลงในแทงค์น้ำ
เตารีดทำให้ผ้าที่รีดเป็นเงาและมีรอยกด	พื้นผิวบริเวณที่จะรีดนั้นไม่เรียบ เช่น คุณอาจรีดผ้าบนรอยตะเข็บหรือมีผ้าพับซ้อน	เตารีดมีความปลอดภัยสำหรับใช้รีดผ้าทุกชนิดที่สามารถรีดได้ รอยเงาหรือรอยกดจะไม่เกิดขึ้นถาวรและจะหายไปเมื่อคุณซักผ้า โปรดหลีกเลี่ยงการรีดผ้าเหนือรอยตะเข็บหรือรอยพับซ้อน คุณสามารถวางผ้าฝ้ายบนบริเวณที่จะรีดเพื่อหลีกเลี่ยงการเกิดรอยกดได้อีกด้วย

Giới thiệu

Chúc mừng bạn đã mua được sản phẩm Philips mới và chào mừng bạn đến với Philips! Để có được lợi ích đầy đủ từ sự hỗ trợ do Philips cung cấp, hãy đăng ký sản phẩm tại www.philips.com/welcome.

Bàn ủi hơi Philips PerfectCare Azur mới mang đến cho bạn cách ủi quần áo mới. Tất cả chúng ta đều biết về sự phiền toái của những chiếc bàn ủi truyền thống: chọn nhiệt độ thích hợp cho những loại vải mềm và khó ủi, đợi bàn ủi nóng lên và nguội xuống để tránh nguy cơ làm hỏng quần áo do bàn ủi quá nóng. Những điều phiền toái này giờ đây không còn nữa với bàn ủi hơi Philips PerfectCare Azur mới.

Từ trước đến nay, quá trình loại bỏ nếp nhăn thường được thực hiện bằng mặt đế rất nóng, sau đó hơi nước được thêm vào để tăng khả năng truyền nhiệt và chúng ta có thể ủi nhanh hơn. **Nghiên cứu của chúng tôi đã xác nhận rằng cách tốt nhất để loại bỏ nếp nhăn một cách hiệu quả là sự kết hợp hoàn hảo của hơi nước tăng cường và nhiệt độ mặt đế tối ưu. Điểm then chốt với quá trình loại bỏ nếp nhăn hiệu quả là hơi nước, chứ không phải nhiệt độ mặt đế. Để có được hơi nước tối ưu, nhiệt độ mặt đế chỉ cần cao hơn nhiệt độ hơi nước một chút.**

Trước đây, lượng hơi nước cao tại nhiệt độ tối ưu này có thể dẫn đến rỉ nước. Chúng tôi đã phát triển ngăn hơi nước độc đáo tạo ra lượng hơi nước giàu độ ẩm ổn định, thâm sâu vào vải để ủi nhanh mà không bị nguy cơ rỉ nước.

- Việc ủi quần áo giờ đây thực sự đơn giản: không cần điều chỉnh nhiệt độ, không bị cháy xém, không phải đợi bàn ủi nóng lên và nguội xuống. Dù bất cứ ai thực hiện việc ủi quần áo thì cũng sẽ tiêu tốn ít thời gian hơn. Với công nghệ OptimalTEMP này, bạn có thể ủi mọi loại vải một cách hiệu quả và an toàn.

Chiếc bàn ủi này đã được The Woolmark Company Pty Ltd công nhận là sản phẩm ủi sợi len duy nhất với điều kiện quần áo được ủi theo hướng dẫn trên nhãn quần áo và hướng dẫn của nhà sản xuất chiếc bàn ủi này. R1302. Tại Vương quốc Anh, Ireland, Hồng Kông và Ấn Độ, thương hiệu Woolmark là nhãn hiệu chứng nhận.

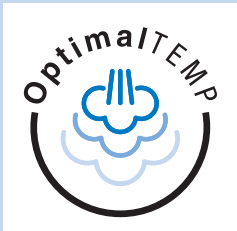

Mô tả chung (Hình 2)

- 1 Nắp ngăn chứa nước
- 2 Núm phun
- 3 Núm trượt hơi nước
- 4 Núm bấm tăng cường hơi nước
- 5 Dây điện nguồn
- 6 Khu vực cuộn dây điện
- 7 Núm Calc-Clean
- 8 Đèn báo SmartLight/Calc-Clean
- 9 Mặt đế
- 10 Đầu phun hơi nước

Chuẩn bị sử dụng máy

Châm nước vào ngăn chứa nước

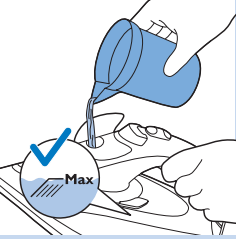

- 1 Mở nắp ngăn chứa nước, sau đó châm nước vào ngăn chứa nước cho đến chỉ báo MAX (Tối đa).

Loại nước được sử dụng

Thiết bị này đã được thiết kế để sử dụng nước máy. Nếu bạn sống tại khu vực có nước máy nhiễm cặn vôi, việc tích tụ cặn nhanh có thể xảy ra. Vì vậy, chúng tôi khuyên bạn nên sử dụng nước cất hoặc đã khử khoáng để kéo dài tuổi thọ của thiết bị.

Lưu ý: Không cho nước hoa, giấm, chất hồ vải, chất tẩy rửa, chất phụ trợ ủi hay những hóa chất khác vào ngăn chứa nước, vì thiết bị không được thiết kế hoạt động với những loại hóa chất này.

Làm nóng lên

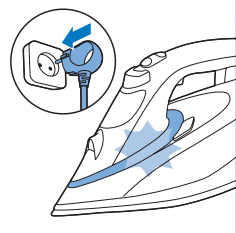

- 1 Cắm phích cắm vào ổ điện có nối đất. Đèn SmartLight bắt đầu nhấp nháy màu xanh để cho biết bàn ủi đang nóng lên.
- 2 Đèn SmartLight sáng liên tục màu xanh khi bàn ủi đã sẵn sàng sử dụng.

*Lưu ý: Nếu đèn SmartLight có màu hổ phách thay vì màu xanh, thiết bị nhắc nhở rằng bạn cần thực hiện chức năng **Calc-Clean**. Xem chương 'Vệ sinh và bảo dưỡng, phần 'Sử dụng chức năng **Calc-Clean**'.*

Công nghệ OptimalTemp

Công nghệ OptimalTemp cho phép bạn ủi tất cả các loại vải có thể ủi được, theo bất kỳ trình tự nào, mà không cần điều chỉnh nhiệt độ.

- Các loại vải có các biểu tượng này có thể ủi được, ví dụ vải lanh, bông, vải polyester, lụa, len, sợi visco và tơ nhân tạo.

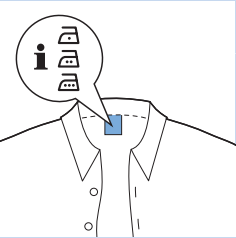

- Các loại vải có biểu tượng này không ủi được. Chúng bao gồm các loại vải tổng hợp như Spandex hoặc elastane, vải pha Spandex và các loại vải polyolefin (ví dụ polypropylene) và cả những hình in trên quần áo.
- Không ủi các loại vải không ủi được.

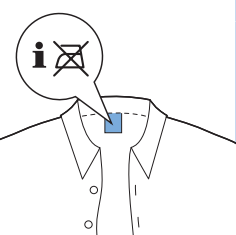

Cài đặt hơi nước

Bạn có thể đặt các cài đặt hơi nước khác nhau với nút trượt hơi nước:

- Không có hơi nước: dừng tạo hơi nước khi không sử dụng bàn ủi.
- Trong khi ủi, luôn sử dụng cài đặt ECO (Tiết kiệm) hoặc MAX (Tối đa).**
- ECO (Tiết kiệm): (chỉ có ở một số kiểu nhất định) tiết kiệm năng lượng, giảm lượng hơi nước và vẫn có đủ hơi nước để ủi quần áo của bạn.
 - MAX (Tối đa): thiết lập lượng hơi nước tối đa, kết hợp hoàn hảo với cài đặt OptimalTemp.

Để có kết quả tốt nhất và thời gian ủi nhanh nhất, chúng tôi chân thành khuyên bạn nên ủi tất cả các loại vải có thể ủi được với cài đặt cho lượng hơi nước tối đa.

- 1** Phải bảo đảm có đủ nước trong ngăn chứa.
- 2** Đẩy nút trượt hơi nước đến cài đặt hơi nước mong muốn.

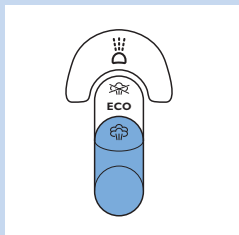
**Sử dụng thiết bị****Ủi**

Với công nghệ OptimalTemp, bạn có thể ủi mọi loại quần áo một cách hiệu quả và an toàn, ngay cả với những loại vải tinh xảo như lụa, mà không phải lo lắng về cài đặt nhiệt độ.

- 1** Bạn có thể bắt đầu ủi khi đèn SmartLight dừng nhấp nháy và sáng liên tục màu xanh. (Xem chương 'Chuẩn bị sử dụng', phần 'Làm nóng').

Lưu ý: Khi dừng đứng bàn ủi để nghỉ, bạn sẽ nghe âm thanh phun nước do mặt đế nóng làm bay hơi nước. Đây là hiện tượng bình thường.

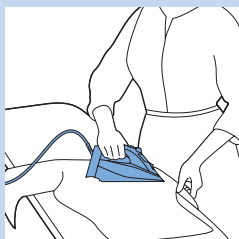
**Đặc điểm****Chức năng phun**

Bạn có thể sử dụng chức năng phun để làm ẩm đồ cần ủi. Làm như vậy sẽ giúp ủi phẳng những nếp nhăn khó ủi một cách dễ dàng.

- 1** Phải bảo đảm có đủ nước trong ngăn chứa.
- 2** Ấn nút phun vài lần làm ẩm vải trước khi ủi.

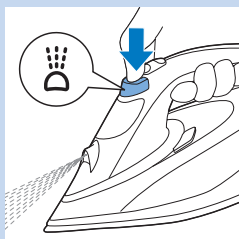
**Chức năng tăng cường hơi nước**

Hơi nước tăng cường từ mặt đế giúp ủi phẳng những nếp nhăn khó ủi. Chức năng tăng cường hơi nước giúp phân phối đều hơi nước vào mọi chỗ của quần áo.

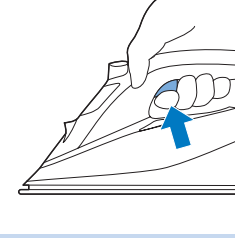

1 Bấm và thả nút bấm tăng cường hơi nước.

Để có được hiệu suất tăng cường hơi nước tối đa, chúng tôi khuyên bạn nên ấn nút bấm tăng cường hơi nước theo khoảng thời gian cách nhau 5 giây.

Ủi hơi với hơi nước cao hơn

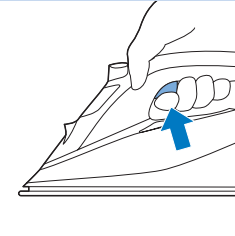

1 Để có lượng hơi nước cao hơn trong khi ủi, ấn và giữ nút bấm tăng cường hơi nước.

Tăng hơi nước đứng

Bạn cũng có thể sử dụng chức năng tăng cường hơi nước khi giữ bàn ủi ở vị trí thẳng đứng.

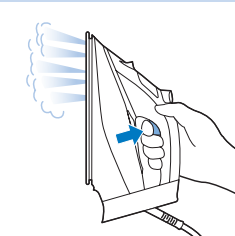

1 Giữ bàn ủi ở vị trí thẳng đứng, ấn nút bấm hơi nước và chạm nhẹ mặt đế vào quần áo.

Mẹo: Dùng một tay kéo để làm căng quần áo để ủi phẳng nếp nhăn hiệu quả hơn.

Hơi nước nóng thoát ra từ bàn ủi. Không loại bỏ nếp nhăn của quần áo mà bạn hoặc người khác đang mặc. Để tránh bị bỏng, không hướng hơi nước vào người.

Tự động tắt an toàn

Để tiết kiệm năng lượng, thiết bị tắt tự động khi không được di chuyển trong 2 phút theo chiều ngang hoặc 5 phút khi để dựng đứng.

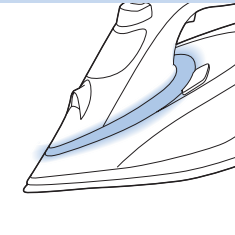

1 Đèn SmartLight bắt đầu nhấp nháy chậm khi chế độ Tự động tắt an toàn được kích hoạt.

2 Để kích hoạt lại, chỉ cần di chuyển bàn ủi. Đèn SmartLight nhấp nháy màu xanh cho biết bàn ủi đang nóng lên và đèn sáng liên tục khi bàn ủi đã sẵn sàng sử dụng.

Lưu ý: Bàn ủi hơi không tắt hoàn toàn khi ở chế độ Tự động tắt an toàn. Rút phích cắm của bàn ủi để tắt bàn ủi.

Mẹo ủi**Giảm thiểu nếp nhăn khi làm khô quần áo**

Bắt đầu loại bỏ nếp nhăn từ sớm trong quá trình làm khô quần áo bằng cách trải rộng quần áo đúng cách sau khi giặt. Treo quần áo lên mắc áo để quần áo khô tự nhiên với ít nếp nhăn hơn.

Ủi áo sơ mi

Bắt đầu với những vùng tốn nhiều thời gian như cổ áo, khuy măng sét và ống tay áo. Tiếp theo, ủi vùng rộng hơn như mặt trước và mặt sau để tránh làm nhăn những vùng rộng hơn khi bạn đang ủi những vùng tốn nhiều thời gian.

Cổ áo: Khi ủi cổ áo, bắt đầu từ mặt dưới và ủi từ bên ngoài (đầu nhọn cổ áo) vào trong. Lật cổ áo và ủi lại. Gập cổ áo và ủi đường cạnh để có cổ áo cứng nếp hơn.

Cúc: Ủi mặt bên trong của cúc để ủi nhanh hơn và hiệu quả hơn.

Vệ sinh và bảo dưỡng máy**Vệ sinh**

- 1 Đặt nút trượt hơi nước ở vị trí 'không có hơi nước', rút phích cắm ra khỏi ổ điện và để bàn ủi nguội xuống.
- 2 Lau sạch các lớp gỉ và bụi bẩn khỏi mặt bàn ủi bằng một miếng vải ẩm và với một chất tẩy rửa (dạng lỏng) không có tính ăn mòn.

Để giữ cho mặt đế được trơn nhẵn, bạn nên tránh va chạm mạnh với các đồ vật bằng kim loại. Không bao giờ dùng các miếng xốp cọ rửa, giũa hoặc các hóa chất khác để làm sạch mặt đế.

- 3 Lau chùi phần trên của bàn ủi bằng một miếng vải ẩm.
- 4 Thường xuyên rửa bình chứa nước của bàn ủi. Phải đổ hết nước trong ngăn chứa sau khi rửa sạch.

Hệ thống Calc-Clean

- Các tấm khử vôi hóa giúp ngăn ngừa cặn vôi làm tắt nghẽn các lỗ thông hơi. Các tấm khử vôi hóa có tác dụng lâu dài và không cần thay thế.
- Chức năng Calc-Clean có tác dụng loại bỏ các phần tử cặn vôi khỏi bàn ủi.
- Đèn báo Calc-Clean nhắc bạn sử dụng chức năng Calc-Clean sau một khoảng thời gian sử dụng nhất định.

Mẹo: Sử dụng chức năng Calc-Clean hàng tháng (chỉ với một số kiểu nhất định, không có đèn báo Calc-Clean).



Đèn báo Calc-Clean (chỉ có ở một số kiểu nhất định)

- Sau một khoảng thời gian sử dụng nhất định, đèn SmartLight đổi sang màu hổ phách. Khi đó bạn cần thực hiện quy trình Calc-Clean.

Mẹo: Nếu khu vực của bạn có nước máy nhiễm cặn vôi (ví dụ khi có các vết đốm thoát ra từ mặt đế trong khi ủi), hãy sử dụng chức năng Calc-Clean thường xuyên hơn.

Lưu ý: Đèn SmartLight tự thiết lập lại tự động và sẽ sáng màu xanh trong lần tiếp theo bạn cắm điện bàn ủi, ngay cả khi bạn chưa thực hiện quy trình Calc-Clean.

Không đổ giấm hoặc các chất làm sạch cặn khác vào ngăn chứa nước.

Sử dụng chức năng Calc-Clean

- 1 Bảo đảm rút điện ra khỏi máy.
- 2 Đặt nút trượt bàn ủi ở vị trí 'không có hơi nước'.
- 3 Đổ nước vào ngăn chứa đến mức MAX (tối đa).
- 4 Cắm phích cắm vào ổ điện có nối đất.
- 5 Đợi đèn SmartLight sáng liên tục, sau đó rút phích cắm của bàn ủi.
- 6 Cầm giữ bàn ủi bên trên chậu rửa, ấn và giữ nút Calc-Clean và lắc nhẹ bàn ủi qua lại.

Lưu ý: Hơi nước và nước sôi sẽ thoát ra từ mặt đế bàn ủi. Các chất bẩn và cặn (nếu có) sẽ được xả ra ngoài.

- 7 Thả nút Calc-Clean ra ngay khi tất cả nước trong ngăn chứa nước đã chảy ra hết.
- 8 Thực hiện lại các bước 1 đến 7.

Sau quá trình Calc-Clean

- 1 Cắm lại phích cắm vào ổ điện và để bàn ủi nóng lên để làm khô mặt đế.
- 2 Khi đèn SmartLight sáng liên tục, di chuyển bàn ủi nhẹ nhàng trên một tấm khăn cũ để loại bỏ mọi vết bẩn có trong nước mà có thể đã hình thành trên mặt đế.
- 3 Rút phích cắm của bàn ủi và để bàn ủi nguội xuống trước khi bảo quản.

Bảo quản

- 1 Trượt nút trượt hơi nước đến vị trí 'không có hơi nước'.
- 2 Rút phích cắm bàn ủi ra khỏi ổ cắm điện.
- 3 Trút sạch nước ra khỏi ngăn chứa nước và để bàn ủi nguội xuống tại nơi an toàn.

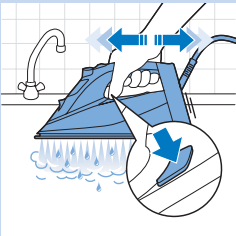
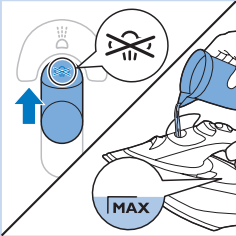
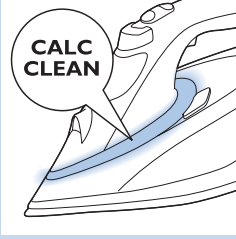

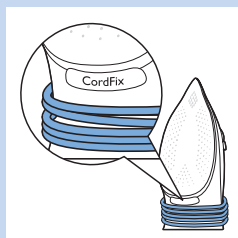

4 Cuộn dây điện xung quanh khu vực cuộn dây điện và giữ cố định bằng kẹp dây điện. Đặt dây điện phía dưới chỉ báo CordFix để đảm bảo rằng dây điện không chạm vào mặt đế nóng trong khi bảo quản.

5 Đặt bàn ủi đứng để bảo quản và đặt ở một nơi khô ráo an toàn.

Khắc phục sự cố

Chương này tóm tắt các sự cố thường gặp phải với thiết bị này. Nếu bạn không thể giải quyết được vấn đề sau khi tham khảo thông tin dưới đây, vui lòng truy cập www.philips.com/support để xem danh sách câu hỏi thường gặp hoặc liên hệ với Trung tâm Chăm sóc Khách hàng ở quốc gia bạn.

Sự cố	Nguyên nhân có thể	Giải pháp
Bàn ủi không thể loại bỏ nếp nhăn trên quần áo.	Không có hơi nước trong khi ủi.	Cho nước vào ngăn chứa nước. Đặt nút trượt bàn ủi ở vị trí MAX (Tối đa).
Nước rỉ ra từ mặt đế sau khi đã rút phích cắm điện hoặc bảo quản bàn ủi.	Nút trượt hơi nước được đặt ở vị trí MAX (Tối đa).	Đặt nút trượt bàn ủi ở vị trí 'không có hơi nước'.
	Bạn đã đặt bàn ủi ở vị trí nằm ngang khi vẫn còn nước trong ngăn chứa nước.	Đổ hết nước khỏi ngăn chứa.
Đèn trên bàn ủi sáng màu hổ phách thay vì màu xanh và không ngừng nhấp nháy.	Đèn báo Calc-Clean đã được kích hoạt. Đây là nhắc nhở thường kỳ để bạn khử sạch cặn bám cho thiết bị.	Thực hiện quy trình Calc-Clean (xem chương 'Vệ sinh và bảo dưỡng', mục 'Hệ thống Calc-Clean').
Đèn SmartLight nhấp nháy chậm.	Chế độ Tự động tắt an toàn đang hoạt động. Bàn ủi đã được chuyển sang chế độ chờ (xem chương 'Chế độ Tự động tắt an toàn').	Di chuyển bàn ủi để kích hoạt lại. Bàn ủi bắt đầu làm nóng lại. Chỉ bắt đầu ủi khi đèn SmartLight sáng liên tục.
Nước bắn và chất cặn thoát ra từ mặt đế trong khi ủi.	Nước máy nhiễm cặn vôi có chất cặn hoặc hóa chất đã tạo thành vết bắn bên trong mặt đế.	Sử dụng chức năng Calc-Clean một hoặc nhiều lần (xem chương 'Làm sạch và bảo dưỡng', mục 'Hệ thống Calc-Clean').
Bàn ủi đã được cắm điện nhưng mặt bàn ủi không nóng.	Có sự cố về dây nối hay phích cắm điện.	Kiểm tra dây điện nguồn, phích cắm và ổ cắm.

Sự cố	Nguyên nhân có thể	Giải pháp
Bàn ủi không phun hơi nước.	Không có đủ nước trong ngăn chứa.	Châm nước vào ngăn chứa nước (xem chương 'Chuẩn bị sử dụng', mục 'Đổ nước vào ngăn chứa').
	Nút trượt hơi nước được đặt ở vị trí 'không có hơi nước'.	Đặt nút trượt hơi nước ở vị trí MAX (Tối đa) (xem chương 'Chuẩn bị sử dụng', mục 'Cài đặt hơi nước').
	Bàn ủi không đủ nóng để tạo hơi nước.	Đợi cho đến khi đèn SmartLight ngừng nhấp nháy và sáng ổn định.
Bàn ủi không phun hơi nước tăng cường.	Bạn đã sử dụng chức năng phun hơi nước tăng cường quá nhiều lần trong khoảng thời gian ngắn.	Tiếp tục ủi ở vị trí nằm ngang và đợi một lát trước khi sử dụng lại chức năng tăng cường hơi nước.
	Bàn ủi không đủ nóng để tạo hơi nước tăng cường.	Đợi cho đến khi đèn SmartLight ngừng nhấp nháy và sáng ổn định.
Nước nhỏ giọt lên vải trong khi ủi.	Bạn chưa đóng kín nắp ngăn chứa hơi nước.	Ấn vào nắp cho đến khi nghe thấy tiếng click.
	Bạn đang ủi trong khi đèn SmartLight nhấp nháy.	Đợi cho đến khi đèn SmartLight sáng ổn định trước khi ủi.
	Bạn đã cho hóa chất vào ngăn chứa nước.	Rửa ngăn chứa nước và không cho nước hoa hoặc hóa chất vào ngăn chứa nước.
Bàn ủi để lại vết bóng hoặc vết hằn trên quần áo.	Bề mặt được ủi không phẳng, ví dụ do bạn ủi trên đường nổi hoặc vết gấp của quần áo.	Bàn ủi sử dụng an toàn trên mọi loại quần áo có thể ủi được. Vết bóng hoặc vết hằn không phải là vĩnh viễn và sẽ mất đi khi bạn giặt quần áo. Tránh ủi trên đường nổi hoặc vết gấp. Bạn cũng có thể đặt vải bóng trên khu vực cần ủi để tránh vết hằn.

簡介

恭喜您購買本產品並歡迎加入飛利浦！請於 www.philips.com/welcome 註冊您的產品，以善用飛利浦提供的支援。

全新的飛利浦 PerfectCare Azur 蒸氣熨斗提供您創新的熨燙衣物方式。我們都知道傳統熨斗的麻煩之處：為粗糙和細緻的布料選擇適合的溫度、等待熨斗加熱和冷卻以免熨斗太燙損壞衣物。這些煩人的事在全新的飛利浦 PerfectCare Azur 蒸氣熨斗上已不復見。

從過去的經驗得知，要擺平頑強皺摺，非得使用非常熱的熨斗底盤不可，後來加入了蒸氣，強化熱傳導，讓熨燙變得更快速。我們的**研究肯定，密集蒸氣與最佳熨斗底盤溫度二者的完美結合，是去除皺摺的最佳方法。有效擺平皺摺的關鍵在於蒸氣，而不是底盤溫度。底盤溫度必須略高於蒸氣溫度，才能達到理想的蒸氣效果。**在過去，這個最佳溫度下的大量蒸氣會導致漏水。我們已開發了獨特的蒸氣室，以便持續產出濕潤的蒸氣，其製造出的蒸氣足以滲入衣料深層，不但熨燙快速而且毫無水滴溢漏之虞。

- 熨燙現在真的很簡單 - 無需調整溫度、不用擔心燙壞、不需等候熨斗加熱或冷卻。誰負責熨燙都無所謂，時間明顯縮短。有了 OptimalTEMP 技術，您可以有效安全地熨燙每一件衣物。

本熨斗獲得國際羊毛局之核准，可用於熨燙純羊毛製品，但您須根據衣物標籤及本熨斗 R1302 製造商所提供的說明來熨燙衣物。在英國、愛爾蘭、香港和印度，國際羊毛品質合格標記為認證商標。

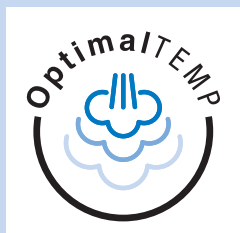

一般說明 (圖 2)

- 1 水箱蓋
- 2 噴水按鈕
- 3 蒸氣滑桿
- 4 強力蒸氣觸動器
- 5 電源線
- 6 捲線收納處
- 7 除鈣清洗按鈕
- 8 智慧型指示燈/除鈣提示燈
- 9 底盤
- 10 噴水噴嘴

使用前準備

加水至水箱內

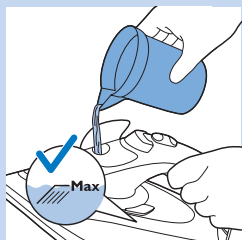

- 1** 掀開水箱蓋，然後將水注入水箱至 MAX 刻度。

使用哪些類型的水

此產品乃專為搭配自來水使用而設計。如果您居住的地區水質硬度高，產品可能會快速累積水垢。因此，我們建議您使用蒸餾水或軟水，以延長產品的使用壽命。

注意：請勿將香水、醋、澱粉、除垢劑、熨燙添加劑或其他化學物質加入水箱中，因為您的產品並未設計搭配使用這些化學物質。

加熱

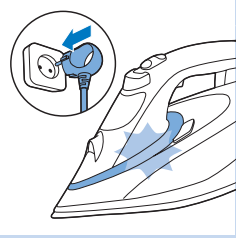

- 1 將插頭插入接地插座中。智慧型指示燈會開始閃爍藍光，表示熨斗正在進行加熱。
- 2 智慧型指示燈持續亮起藍光時，表示熨斗已準備就緒，可以使用。

注意：如果智慧型指示燈為琥珀色而非藍色，即是提醒您執行除鈣清洗功能。請參閱「清潔與維護」單元的「使用除鈣清洗功能」一節。

OptimalTemp 技術

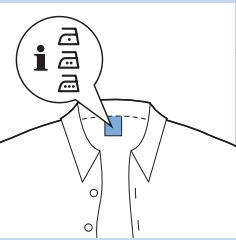

此 OptimalTemp 技術讓您無需調整熨斗溫度設定，便能熨燙各種可熨燙衣料。

- 有亞麻、棉、聚酯纖維、絲、羊毛、人造絲、嫻縐等標誌的衣料皆可熨燙。

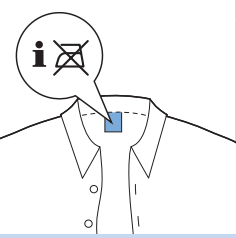

- 有 Spandex 彈性纖維或 Spandex 彈性纖維混紡衣料和聚烯烴 (如聚丙烯) 等標誌的衣料還有印花衣物，皆不可熨燙。
- 請勿熨燙不可熨燙的衣料。

蒸氣設定

您可以使用蒸氣滑桿設定不同的蒸氣設定：

- 無蒸氣：不使用熨斗時，停止蒸氣輸出。
- 熨燙時：請務必選擇 ECO 或 MAX 設定。
- ECO：(限特定機型) 節省能源，減少蒸氣輸出，仍有充足的蒸氣可熨燙衣物。
- MAX：設定最大蒸氣輸出，完美搭配 OptimalTemp 設定。為達最佳效果與最短的熨燙時間，我們強烈建議使用最大蒸氣輸出設定，以利熨燙所有可熨燙的衣料。

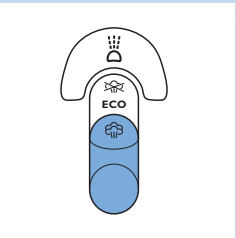

- 1 請確定水箱中有足夠的水。
- 2 將蒸氣滑桿推到想要的蒸氣設定。

使用本產品

熨燙



有了 OptimalTemp 技術，您可以安全又有效率地熨燙每件衣物，即使像絲這類的細緻布料，也不必擔心溫度設定的問題。

- 1 智慧型指示燈停止閃爍且持續亮起藍光時，便能開始進行熨燙（請參閱「使用前準備」單元的「加熱」一節）。

注意：將熨斗直立放置時，會發出劈啪聲，此為水碰到高溫底盤時蒸發的聲響。這是正常現象。

功能

噴水功能

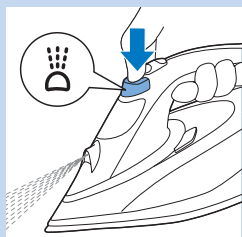

您可以使用噴水功能來潤溼欲熨燙的衣服，幫助您撫平頑強的皺摺。

- 1 請確定水箱中有足夠的水。
- 2 按噴水按鈕數下，以潤溼衣服。

強力蒸氣功能

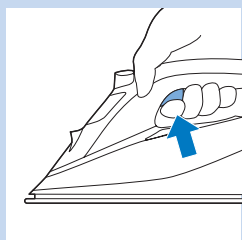

底盤噴出的強力蒸氣有助於移除頑強的皺摺。強力蒸氣能讓蒸氣更均勻地散佈到衣物各處。

- 1 按下並放開強力蒸氣觸動器。為取得最佳的強力蒸氣效能，建議您每隔 5 秒按下強力蒸氣觸動器。

以強力蒸氣進行熨燙

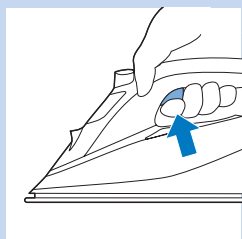

- 1 以強力蒸氣進行熨燙時，請按住強力蒸氣觸動器。

垂直強力蒸氣

當您垂直握住熨斗時，也可以使用強力蒸氣功能。

1 垂直握住熨斗，按下並放開蒸氣觸動器，並以底盤輕觸衣服。

提示：用一隻手拉直衣服，以便更有效地撫平皺摺。

熨斗會冒出高溫蒸氣。請勿試圖消除自己或他人身上穿著衣物的皺摺。為了避免燙傷，請勿直接對著人噴射蒸氣。

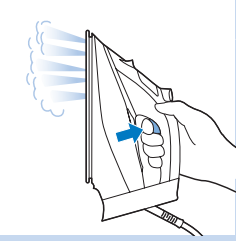

安全自動斷電

為了節省能源，當產品已有 2 分鐘沒有進行水平移動，或者直立放置達 5 分鐘時，產品即會自動關閉電源。

1 啟動安全自動斷電模式時，智慧型指示燈會開始緩慢閃動。

2 若要重新啟動熨斗，只需加以移動即可。智慧型指示燈閃爍藍光時，表示熨斗正在加熱；而當藍光持續亮起時，則代表熨斗已可使用。

注意：當蒸氣熨斗處於安全自動斷電模式時，並不代表電源已完全關閉。若要關閉熨斗電源，請拔掉熨斗插頭。

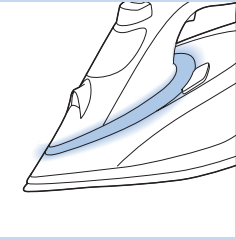

熨燙秘訣

晾乾衣服的同時將皺摺減到最少

提早在晾乾衣服的過程中開始擺平衣物皺摺：洗衣後將衣物妥善攤開。用曬衣架掛曬衣物，讓衣服自然風乾減少皺痕。

熨燙襯衫

先從最費時的部分開始，例如衣領、袖扣孔和袖子。接著熨燙襯衫正面和背面等面積較大的部分，如此可避免在熨燙費時的部分時使面積較大的部分產生皺摺。

衣領：熨燙領口時，請由底面開始，從外(尖角處)向內熨燙。翻過來重複相同步驟。將領子折下來，然後熨燙、按壓邊緣，使外觀更為挺立。

鈕扣：從鈕扣孔的背面熨燙，能讓熨燙效果更好、更快速。

清潔與維護

清潔



- 1 將蒸氣滑桿設定到「無蒸氣」的位置，並將插頭從牆上插座拔下，讓熨斗冷卻。
- 2 以乾的抹布和非研磨性(液態)清潔劑，擦掉底盤上的薄片及其他沈積物。

為保持底盤滑順，請避免底盤與金屬物品直接碰觸。禁止使用鋼絲絨、醋或其他的化學物質清潔底盤。

- 3 請用溼布清潔熨斗上面的部分。
- 4 定期以清水沖洗水箱，沖洗後請將水箱內的水倒光。

除鈣清洗系統

- 除鈣錠能預防蒸氣孔沈積水垢。此除鈣錠能持續作用，不需更換。
- 除鈣清洗功能可去除熨斗中的水垢雜質。
- 除鈣提示燈會在熨斗使用一段時間後，提醒您為其使用除鈣清洗功能。

提示：請每個月使用除鈣清洗功能(僅適用於沒有除鈣提示燈的特定機型)。

除鈣提示燈(限特定機型)

- 使用一段時間後，智慧型指示燈的顏色會變成琥珀色，此時必須進行除鈣清洗程序。

提示：如果居住地的水質硬度高(亦即在熨燙過程中底盤會產生小薄片)，則必須更頻繁地使用除鈣清洗功能。

注意：智慧型指示燈會自行重設，並在下次熨斗插電時亮起藍光，即使您尚未進行除鈣清洗程序。

切勿將醋或其他除垢劑倒入水箱內。

使用除鈣清洗功能

- 1 確定產品的插頭已拔除。
- 2 將蒸氣滑桿設定至「無蒸氣」。
- 3 將水倒入水箱至 MAX 刻度。
- 4 將插頭插入接地插座中。
- 5 等到智慧型指示燈持續亮起後，將熨斗的插頭拔掉。
- 6 將熨斗拿到洗手槽上方，按住除鈣清洗按鈕不放，輕輕地前後搖晃熨斗。

注意：蒸氣和滾水將會從底盤流出。雜質和白色的小薄片(如果有的話)將會被沖出來。

- 7 當水箱內的水全部流光後，即可放開除鈣清洗按鈕。
- 8 重複步驟 1 至 7。

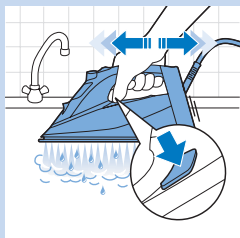
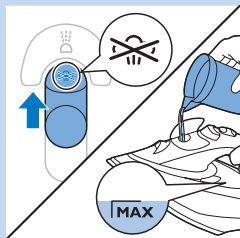
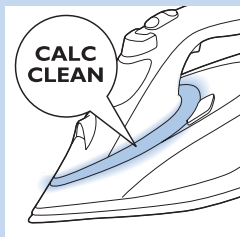

除鈣清洗之後

- 1 將插頭插回插座中使熨斗加熱，讓底盤變乾。
- 2 當智慧型提示燈持續亮起時，請將熨斗輕輕地在用過的布料上摩擦，以將底盤上已形成的水漬擦拭乾淨。
- 3 拔除熨斗插頭並讓它完全冷卻，之後再進行收納。

收納

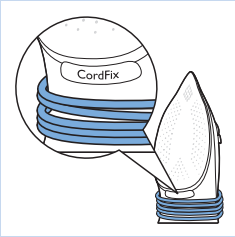

- 1 將蒸氣滑桿滑至「無蒸氣」。
- 2 將插頭拔離牆上插座。
- 3 將水箱內的水倒乾淨，並將熨斗放置於安全的地方冷卻。
- 4 將電源線纏繞在捲線收納處，並用電線夾固定。將電源線放在低於 CordFix 標示的地方，以確保電源線在收納時不會碰到高溫底盤。
- 5 將熨斗以直立的方式放置在安全、乾燥的地方。

疑難排解

本章概述您使用本產品時最常遇到的問題。如果您無法利用以下資訊解決您遇到的問題，請造訪 www.philips.com/support 查看常見問題清單，或聯絡您所在國家/地區的飛利浦客戶服務中心。

問題	可能原因	解決方法
熨斗無法燙平衣物的皺摺。	熨燙時沒有蒸氣。	將水注入水箱。將蒸氣滑桿設為 MAX。
熨斗插頭已拔除或在收納時，底盤會滴水。	將蒸氣滑桿設定至 MAX。	將蒸氣滑桿設定至「無蒸氣」。
	在水箱裡還有水時即將熨斗平放。	將水箱內的水倒光。
熨斗燈呈琥珀色而非藍色，且閃爍不停。	除鈣提示燈已經啟動。這是提醒您該為產品除垢去鈣了。	進行除鈣清洗程序 (請參閱「清潔與維護」單元的「除鈣清洗系統」一節)。
智慧型提示燈緩慢閃動。	安全自動斷電模式處於啟動狀態。熨斗已切換到待機模式 (請參閱「安全自動斷電」單元)。	稍微移動熨斗即可重新啟動。熨斗會再次開始加熱。請僅於智慧型指示燈持續亮起時，再開始熨燙。
熨燙過程中底盤會產生汗水和雜質。	有雜質或化學物質的硬水已在底盤內側形成小薄片。	請使用除鈣清洗功能一次或數次 (請參閱「清潔與維護」單元的「除鈣清洗系統」一節)。
熨斗已經插電，但是底盤仍是冷的。	電源連接有問題。	檢查電源線，插頭和插座。

問題	可能原因	解決方法
熨斗不會產生蒸氣。	水箱中的水量不足。	加水至水箱 (請參閱「使用前準備」單元的「加水至水箱內」一節)。
	蒸氣滑桿設為「無蒸氣」。	將蒸氣滑桿設定至 MAX (請參閱「使用前準備」單元的「蒸氣設定」一節)。
	熨斗的溫度不足以產生蒸氣。	等到智慧型指示燈停止閃爍且持續亮起。
熨斗沒有產生強力蒸氣。	您在非常短的時間內過度使用強力蒸氣功能。	請保持水平位置繼續熨燙，靜待一陣子之後，再使用強力蒸氣功能。
	熨斗的溫度不足以產生強力蒸氣。	等到智慧型指示燈停止閃爍且持續亮起。
熨燙時，水滴滴到衣料上。	您可能沒把水箱蓋蓋好。	按壓蓋子，直到聽到喀噠聲。
	當智慧型指示燈閃爍時，您正在熨燙。	請等到智慧型指示燈持續亮起後，再繼續熨燙。
	您在水箱中加入化學物質。	以水清洗水箱，不要將任何的香水或化學物質倒入水箱中。
熨斗在衣服上留下亮痕或燙印。	待熨燙的表面不平整，例如褶縫或折線。	此熨斗適合熨燙各種可熨燙的衣物。亮痕或燙印並非永久，會在衣服洗滌後消失。請避開褶縫或折線熨燙。您也可以待熨燙的區域上放置一塊棉布，以避免留下燙印。

简介

感谢您的惠顾，欢迎光临飞利浦！为了您能充分享受飞利浦提供的支持，请在 www.philips.com/welcome 上注册您的产品。

全新的飞利浦 PerfectCare Azur 蒸汽电熨斗可让您以创新的方式熨烫衣物。我们完全了解传统熨烫的不便之处：为难烫的面料和精细面料选择合适的温度；等待熨斗加热和冷却，以免过烫的熨斗损坏衣物。有了全新飞利浦 PerfectCare Azur 蒸汽电熨斗，您可以彻底告别这些麻烦。

在过去，去除褶皱都是通过非常烫的底板来完成的，蒸汽的加入只是为了增强热传递，使我们可以熨烫得更加快速。我们的研究确认，强力蒸汽和最佳底板温度的组合是有效地去除褶皱的最佳方式。有效去除褶皱的关键是蒸汽，而非底板温度。要获得最佳蒸汽，底板温度只需在蒸汽温度之上即可。

过去，在此最佳温度下的大量蒸汽会导致漏水。我们研发了一种独特的蒸汽室，可持续输出水汽丰富的蒸汽，其产生的蒸汽可深入渗透面料，实现快速熨烫，而不会产生漏水风险。

- 现在熨烫变得真正轻松而简单：无需调节温度、不会烧焦且无需等待电熨斗加热和冷却。谁都可以轻松熨烫，熨烫更省时。有了 OptimalTemp 智能温控科技，每一件衣物都可实现安全高效地熨烫。

本熨斗已获得 The Woolmark Company Pty Ltd 的批准，只要严格按照按照衣物标签和本熨斗制造商提供的说明熨烫衣物，就可用来熨烫纯羊毛产品。R1302。在英国、爱尔兰、中国香港和印度，Woolmark 商标是认证商标。

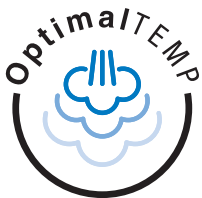

基本说明 (图 2)

- 1 水箱盖
- 2 喷雾按钮
- 3 蒸汽滑钮
- 4 蒸汽束喷射开关
- 5 电源线
- 6 绕线区域
- 7 除水垢按钮
- 8 SmartLight/自动除垢提醒指示灯
- 9 底板
- 10 喷雾嘴

使用准备

给水箱注水

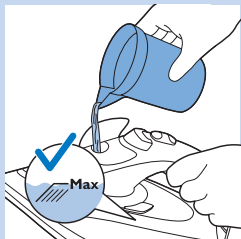

- 1 翻开水箱盖，然后向水箱注水至 MAX（最高）水位。

应使用的水质类型

根据设计，本产品适合使用自来水。如果您所居住的区域水质较硬，水垢积聚会非常快。因此，建议向水箱中注入蒸馏水或软化水，以延长产品的使用寿命。

注意：切勿将香水、醋、淀粉、除垢剂、烫衣剂或其它化学品注入水箱内，因为您的产品不适合使用这些化学品。

加热

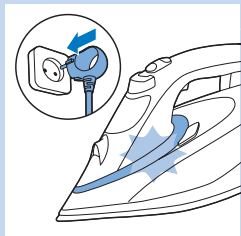

- 1 将插头插入接地的电源插座。SmartLight 开始呈蓝色闪烁，表示熨斗正在加热。
- 2 熨斗可用时，SmartLight 指示灯呈蓝色持续亮起。

注意：如果 SmartLight 的颜色为琥珀色而非蓝色，这是提醒您应当执行自动除垢功能。请参阅“清洁和保养”一章中的“使用自动除垢功能”一节。

OptimalTemp 智能温控科技

OptimalTemp 智能温控科技可让您熨烫各种类型的可熨烫面料，而无需调节任何温度设定。

- 带有这些标志的面料为可熨烫面料，如亚麻、棉质、聚酯纤维、丝质、羊毛、粘胶纤维、人造丝。

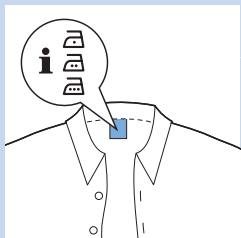

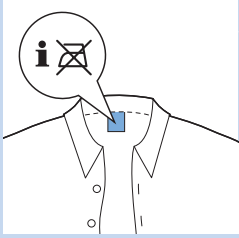

- 带有此标志的面料为不可熨烫面料，此类面料包括合成纤维，如氨纶或弹性纤维、氨纶混合纤维和聚烯烃（如聚丙烯）以及衣物上的印花布。
- 切勿熨烫不可熨烫的面料。

蒸汽设置

您可以使用蒸汽滑钮设置不同的蒸汽设置：

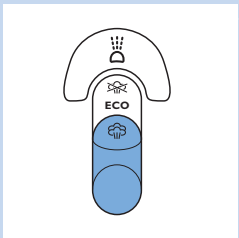

- 无蒸汽：未使用电熨斗时停止蒸汽输出。熨烫期间，请始终选择 ECO 环保低能耗或 MAX（最大）设置。
- ECO 环保低能耗：（仅限于特定型号）节省能源、减少蒸汽输出，但仍有足够蒸汽熨烫您的衣物。
- MAX（最大）：设置最大蒸汽输出，与 OptimalTemp 智能温控科技设置完美组合。为了获得最佳的效果和最短的熨烫时间，强烈建议您设置为最大蒸汽输出来熨烫所有可熨烫面料。

- 1 请确保水箱中有足够的水。
- 2 将蒸汽滑钮推至所需的蒸汽设置。

使用本产品

电熨斗和挂烫机



有了 OptimalTemp 智能温控科技，您可以安全高效地熨烫每一件衣服，即使是精细面料（如丝绸）也无需担心温度设置。

- 1 您可以在 SmartLight 停止闪烁并呈蓝色持续亮起时开始熨烫（请参阅“使用准备”一章的“加热”部分）。

注意：将熨斗竖立时，会因水在热底板上蒸发而发出爆裂声。这是正常的。

功能

喷水功能

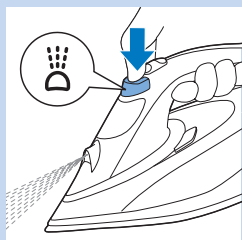

您可以使用喷水功能湿润要熨烫的布料。这有助于去除顽固的褶皱。

- 1 请确保水箱中有足够的水。
- 2 按几次喷雾按钮，把要熨烫的衣物弄湿。

蒸汽束喷射功能

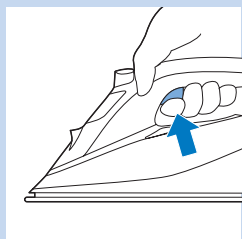

源自底板的蒸汽束喷射有助于去除顽固的皱褶。蒸汽束喷射可增强蒸汽在衣物各个部分的分布。

- 1 按下并释放蒸汽束喷射开关。为了获得最佳的蒸汽束喷射性能，建议您以 5 秒为间隔来按蒸汽束喷射开关。

使用加强蒸汽进行熨烫

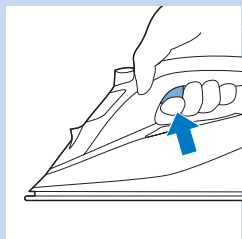

- 1 要想在熨烫过程中使用加强蒸汽，请按住蒸汽束喷射开关。

垂直蒸汽束喷射

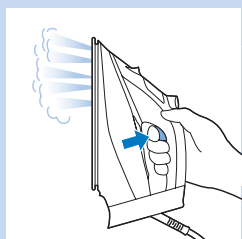

您也可以在熨斗直立时使用蒸汽喷射功能。

- 1 将熨斗竖起来，按下并释放蒸汽开关并用底板轻触衣物。

提示：用一只手拉衣物将其展开，以获得更有效的除皱效果。

熨斗会产生热蒸汽。切勿为您或他人正在穿着的衣物去除褶皱。

为了避免烫伤，请勿将蒸汽直接对着他人。

安全自动关熄

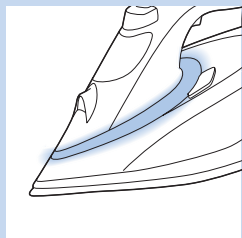

为了节能，如果在水平位置 2 分钟或垂直位置 5 分钟内没有操作产品，其将自动关闭。

- 1 安全自动关熄模式激活后，SmartLight 将开始缓慢脉动。
- 2 要重新启动熨斗，只需移动即可。SmartLight 呈蓝色闪烁，表明熨斗正在加热，当指示灯持续亮起时，熨斗就可以使用了。

注意：蒸汽电熨斗处于安全自动关熄模式时，并未完全关闭。
要关闭熨斗，请拔掉插头。

熨烫提示

在晾干时最大程度地减少褶皱

在晾干过程中先开始除皱，即洗衣后正确展开衣物，然后将衣物挂在衣架上自然晾干，以减少褶皱。

熨烫衬衫

先熨烫衣领、袖扣和袖子等耗时的部位，然后熨烫衣物前后较大的部位，这样做可以避免在忙于熨烫耗时的部位时使较大的部位起皱。

衣领：熨烫衣领时，先从底部开始，然后从外（尖端处）到内开始熨烫。不断翻动。折叠衣领，然后按压领边完成熨烫。

纽扣：熨烫纽扣的反面可实现更快速、更有效的熨烫效果。

清洁和保养

清洁



- 1 将蒸汽滑钮设定到“无蒸汽”位置，从插座中拔下电源插头，让熨斗充分冷却。
- 2 用湿布和非腐蚀性（液体）清洁剂抹去底板上的水垢和其它沉积物。

为了保持底板光滑，应避免底板与金属物体碰撞。
切勿使用磨砂布、醋或其他化学品清洁底板。

3 用湿布清洁熨斗的上部。

4 定期用水冲洗水箱。冲洗之后将水箱中的水全部倒出。

自动除垢系统

- 防水垢片可防止水垢堵塞蒸汽孔。此防水垢片持续有效，无须更换。
- 除垢功能可以从熨斗除去水垢颗粒。
- 在使用几次后，自动除垢提醒指示灯会提醒您使用自动除垢功能。

提示：请每个月使用一次自动除垢功能（仅限于特定型号，无自动除垢提醒指示灯）。

自动除垢提醒指示灯（仅限于特定型号）

- 使用几次后，SmartLight 的颜色会变成琥珀色。表明您需要执行自动除垢功能。

提示：如果您所在地区的水硬度较高（即熨烫过程中底板中出现薄片），则需更经常地使用自动除垢功能。

注意：SmartLight 会自动进行重置，即使您没有执行自动除垢功能，在您下次将电熨斗插入电源时，指示灯将呈蓝色亮起。

不要将醋或其它除垢剂注入水箱。

使用自动除垢功能

1 确保已经拔下产品的电源插头。

2 将蒸汽滑钮设置为“无蒸汽”。

3 给水箱注水，直至最大水位 (MAX)。

4 将插头插入已接地的电源插座。

5 等待 SmartLight 持续亮起，然后拔下电熨斗的插头。

6 握住熨斗的水槽上方，然后按下自动除垢按钮并轻轻地来回晃动熨斗。

注意：蒸汽和沸水从熨斗底板流出。杂质和水垢（如果有）将被冲出。

7 一旦水箱中的水用完后，松开“清除水垢”按钮。

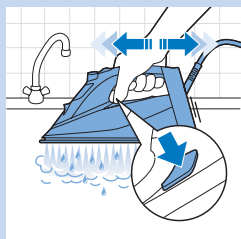
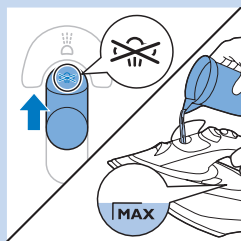
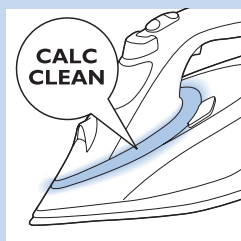

8 重复步骤 1 至 7。

完成除水垢过程后

- 1** 将插头插回插座，让熨斗加热，以将底板烘干。
- 2** SmartLight 指示灯持续亮起时，将熨斗在一块用过的布上轻轻移动，去除底板上形成的水渍。
- 3** 存储产品之前，先将电源插头拔掉，并待其冷却。

存储

- 1** 将蒸汽滑钮滑至“无蒸汽”。
- 2** 将插头从电源插座上拔下。
- 3** 将水箱倒空，让熨斗在安全的地方充分冷却。
- 4** 将电源线缠绕在绕线区域，然后用线夹固定。将电源线放在 CordFix 标记以下，以确保电源线在存放期间不会接触到高温底板。
- 5** 请将熨斗竖放在安全干燥的地方。

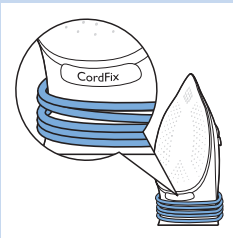

故障种类和处理方法

本章归纳了使用本产品时最常见的一些问题。如果您无法根据以下信息解决问题，请访问 www.philips.com/support 查阅常见问题列表，或联系您所在国家/地区的客户服务中心。

问题	可能的原因	解决方法
电熨斗无法去除衣物上的褶皱。	熨烫期间没有蒸汽产生。	向水箱内注水。将蒸汽滑钮设置为 MAX（最大）。
拔下电熨斗的插头后，或者在存放期间，有水从底板漏出。	蒸汽滑钮被设置为 MAX（最大）。	将蒸汽滑钮设置为“无蒸汽”。

问题	可能的原因	解决方法
	您在水箱仍然有水的情况下将熨斗水平放置。	倒空水箱。
电熨斗上的指示灯是琥珀色而不是蓝色，并持续闪烁。	自动除垢提醒指示灯已激活。这是定期提醒您为产品除垢。	执行自动除垢功能（请参阅“清洁和保养”一章中的“自动除垢系统”一节）。
SmartLight 缓慢脉动。	安全自动关熄模式已激活。电熨斗已切换至待机模式（请参阅“安全自动关熄”一章）。	移动电熨斗以将其激活。电熨斗再次开始加热。只有当 SmartLight 持续亮起时，方可再次开始熨烫。
熨烫过程中，底板内冒出脏水和杂质。	带有杂质或化学物质的硬水在底板内形成了薄片。	使用一次或多次自动除垢功能（请参阅“清洁和保养”一章的“自动除垢系统”一节）。
熨斗已经插好插头，但底板仍是冷的。	接触不良。	检查电源线、插头和电源插座。
熨斗没有蒸汽。	水箱中水不足。	给水箱注水（请参阅“使用准备”一章的“为水箱注水”一节）。
	蒸汽滑钮被设置为“无蒸汽”。	蒸汽滑钮设置为 MAX（最大）（请参阅“使用准备”一章中的“蒸汽设定”一节）。
	熨斗温度尚不够高，无法产生蒸汽。	等待 SmartLight 停止闪烁并持续亮起。
熨斗不产生蒸汽喷射。	您在很短的时间内过于频繁地使用了蒸汽喷射功能。	持续按水平方向熨烫，稍等片刻后再使用蒸汽喷射功能。
	熨斗温度尚不够高，无法产生蒸汽束喷射。	等待 SmartLight 停止闪烁并持续亮起。
熨烫时，水滴会滴在布料上。	您没有正确关闭水箱盖。	按下盖子，直到听到“咔哒”一声。

问题	可能的原因	解决方法
	在您进行熨烫时，SmartLight 闪烁。	请等待直到 SmartLight 持续亮起再进行熨烫。
	您在水箱中放入了化学物质。	冲洗水箱，切勿将任何香水或化学物质放入水箱。
熨斗在衣物上留下亮斑或印痕。	熨烫表面不均匀，例如，由于是在衣物缝合或折叠处进行熨烫。	您可放心地用此熨斗熨烫各种可熨衣物。亮斑或印痕不会持久存在，衣物洗涤后，它们便会消失。避免熨烫缝合或折叠处。为避免产生印痕，您可以在熨烫区域放上一块棉布。

PHILIPS

产品 : 飞利浦蒸汽电熨斗
 型号 : GC4910, GC4912
 额定电压 : 220V~
 额定频率 : 50Hz
 额定输入功率: 2000 W
 生产日期 : 请见产品本体
 产地 : 印度尼西亚

制造商: 飞利浦电子香港有限公司
 香港新界沙田香港科学园科技道东五号

经销单位: 飞利浦(中国)投资有限公司
 上海市天目西路218号1602-1605
 全国顾客服务热线: 4008 800 008

本产品根据国标 GB4706.1-2005,
 GB4706.2-2007, GB4343.1-2009及
 GB17625.1-2012制造

请妥善保管本使用说明书
 发行日期: 08/05/2014



www.philips.com

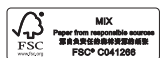

4239.000.8907.3