

# PHILIPS

Super automatic  
espresso machine

5000 series

EP5934, EP5930, EP5346  
EP5345, EP5340, EP5335  
EP5334, EP5333, EP5331  
EP5330, EP5045, EP5040  
EP5035, EP5034, EP5030

**CS** UŽIVATELSKÁ PŘÍRUČKA  
**ET** KASUTUSJUHEND  
**HR** KORISNIČKI PRIRUČNIK  
**LV** LIETOTĀJA ROKASGRĀMATA  
**LT** NAUDOTOJO VADOVAS  
**HU** FELHASZNÁLÓI KÉZIKÖNYV  
**PL** INSTRUKCJA OBSŁUGI  
**RO** MANUAL DE UTILIZARE  
**SL** UPORABNIŠKI PRIROČNIK  
**SK** NÁVOD NA POUŽITIE  
**SR** УПУТСТВО ЗА КОРИШЋЕЊЕ  
**BG** РЪКОВОДСТВО ЗА ПОТРЕБИТЕЛЯ  
**RU** РУКОВОДСТВО ПОЛЬЗОВАТЕЛЯ  
**UK** ПОСІБНИК КОРИСТУВАЧА  
**KK** ПАЙДАЛАНУШЫ НҰҚСАУЛЫҒЫ





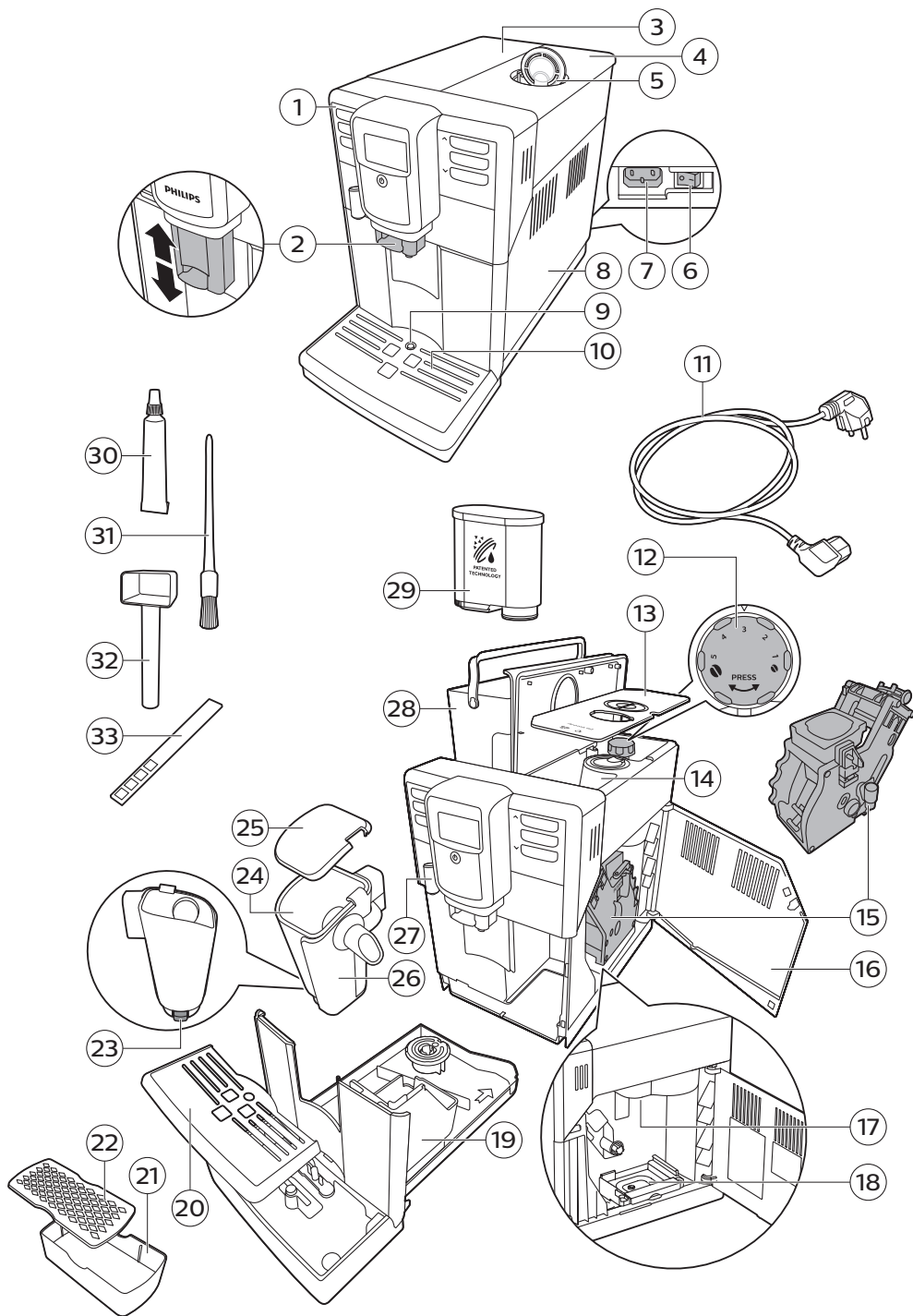

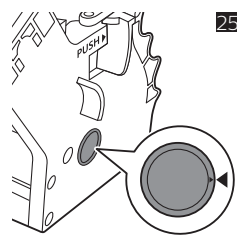
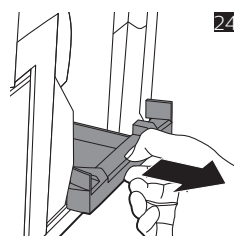
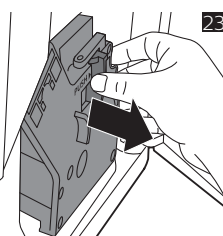
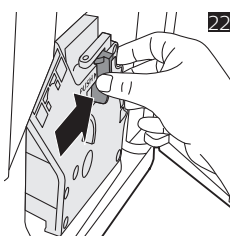
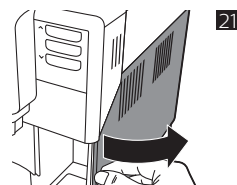
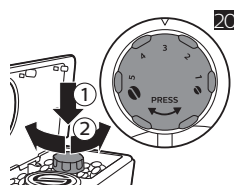
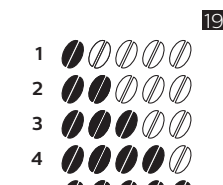
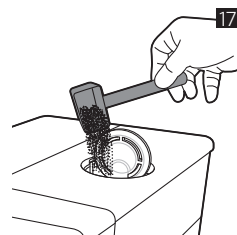
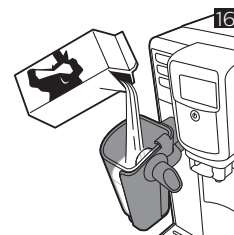
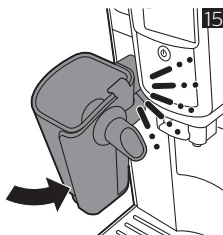
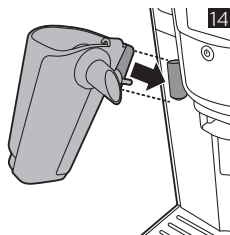
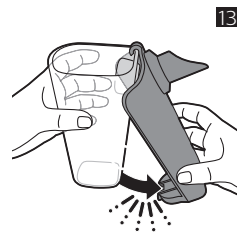
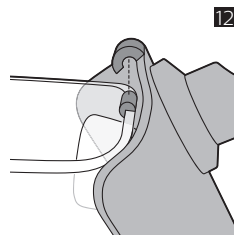
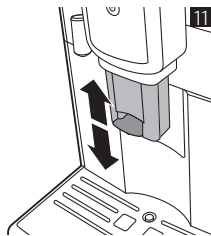
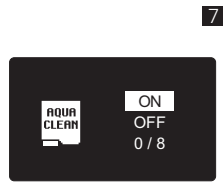
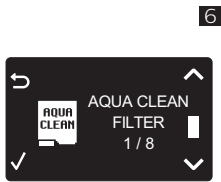
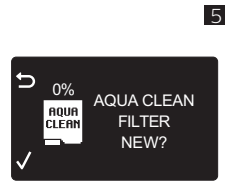
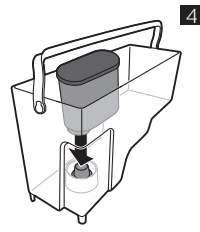
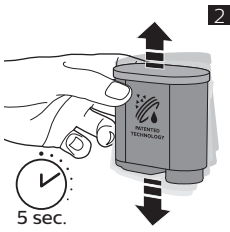

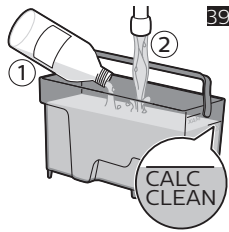
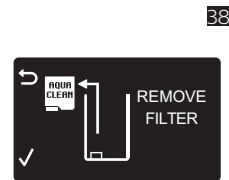
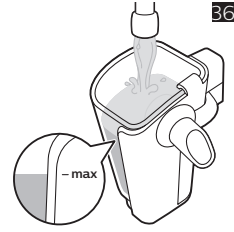
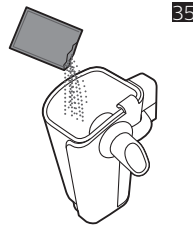
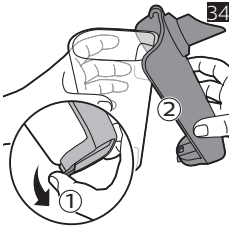
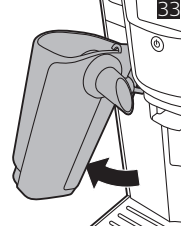
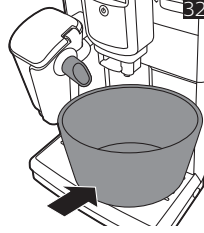
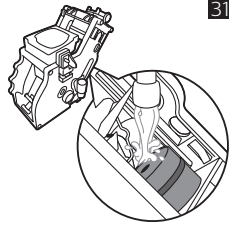
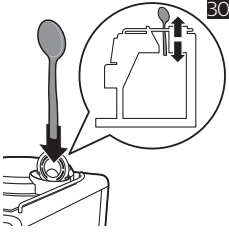
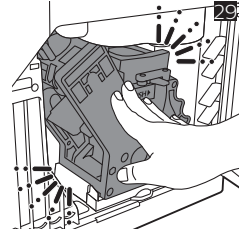
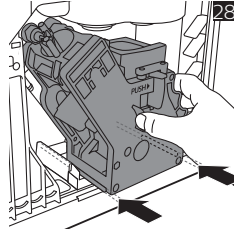
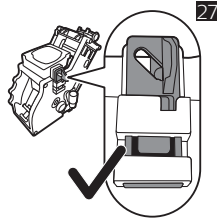
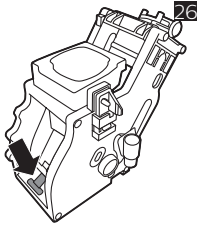

# Tartalom

A készülék bemutatása (1. ábra)	91
Bevezetés	92
Az első üzembe helyezés	92
A kezelőpanel használata	92
AquaClean szűrő	93
A vízkeménység mérése	94
Italok főzése	95
Az italok testreszabása	96
A kávédaráló beállítása	97
A főzőegység kezelése	97
Tisztítás és karbantartás	98
A LatteGo egység tisztítása	99
Vízkömentesítés	100
Figyelmeztető ikonok és hibakódok	102
Tartozékok rendelése	103
Hibaelhárítás	103
Műszaki jellemzők	107

## A készülék bemutatása (1. ábra)

1 Kezelőpanel	18 Kávémaradványok fiókja
2 A kávéadagoló állítható kifolyója	19 Kávéörlemény-tartó
3 Víztartály fedele	20 Cseppfelfogó tálca fedele
4 Szemeskávé-tartály fedele	21 Presszókávés állvány tálcaja
5 Az őrölt kávé tárolójának fedele	22 Presszókávés állvány borítása
6 Főkapcsoló	23 A LatteGo tejtartó kioldó gombja
7 Vezetékcsatlakozó	24 LatteGo tejtartó
8 Szervizajtó	25 LatteGo tárolófedél
9 „Cseppfelfogó tálca megtelt” kijelző	26 LatteGo keret
10 Cseppfelfogó tálca	27 Forróvíz-adagoló kifolyója
11 Kábel	28 Víztartály
12 Őrlésbeállító gomb	29 AquaClean szűrő
13 Szemeskávé-tartály fedele	30 Zsírótubus
14 Szemeskávé-tartály	31 Tisztítókefe
15 Főzőegység	32 Mérőkanál
16 A szervizajtó belseje, az elérhetőségekkel	33 Vízkeménységi tesztcsík
17 Kávékieresztő cső	

## Bevezetés

Köszönjük, hogy teljesen automatikus Philips kávéfőzőt vásárolt! A Philips által biztosított teljes körű támogatásért regisztrálja termékét a [www.philips.com/welcome](http://www.philips.com/welcome) oldalon.

A készülék első használata előtt figyelmesen olvassa el a különálló biztonsági füzetet, és őrizze meg későbbi használatra.

Annak érdekében, hogy a legtöbbet hozza ki a kávéfőzőből, a Philips teljes támogatást nyújt 3 különböző módon:

- 1 A különálló gyors üzembe helyezési útmutató az első üzembe helyezéshez és az első használathoz.
- 2 Részletesebb tudnivalók érdekében tekintse meg ezt a használati útmutatót.
- 3 Online támogatás és videók: olvassa be az első borítón található QR-kódot, vagy keresse fel a [www.philips.com/coffee-care](http://www.philips.com/coffee-care) webhelyet

Megjegyzés: Ezt a készüléket kipróbálták kávéval. Gondosan ki van tisztítva, de lehetséges, hogy maradtak benne kávémaradékok. Garantáljuk azonban, hogy a készülék teljesen új.

## Az első üzembe helyezés

A kávégép használatra való előkészítéséhez végre kell hajtania egy pár egyszerű lépést, például meg kell töltenie a vízkört, és aktiválnia kell az AquaClean szűrőt. Ezek a lépések egy különálló gyors üzembe helyezési útmutatóban olvashatók.

Először le kell főznie 5 kávé, hogy a készülék önbeállítási funkciója befejeződhessen, és a legjobb ízt hozhassa ki a kávéból.

A készülék beállítása befejeződött, így az a legjobb ízt hozza majd ki a kávébabokból. Ezért azt javasoljuk, hogy ne változtasson a kávédaráló beállításain, amíg nem főzött 100-150 csésze kávé (kb. 1 havi használat).

Az első használat előtt alaposan tisztítsa meg a LatteGo egységet.

A géphez egy presszókávés állvány is jár, amely kettős funkciót lát el: csészetartóként és az öblítéshez használt víz extra cseppelfogó tálcájaként.

Az optimálisan lágy és krémes presszókávés főzéséhez a csészét az adagolótól 7-8 centiméteres távolságra kell elhelyezni. Amikor a presszókávés állvány használatban van, a presszókávés csésze az adagolótól éppen megfelelő távolságra helyezkedik el az optimális kávéfőzés érdekében.

A presszókávés állványt a készülék szakaszos öblítésekor az adagoló alatt kell tartani, így nincs szükség a fő cseppelfogó tálca rendszeres ürítésére.

## A kezelőpanel használata

Lentebb megtalálja a készülék vezérlőpultjának áttekintését és leírását. Néhány gomb kettős funkcióval rendelkezik. A navigációs ikonok (ha vannak) megjelennek a kijelzőn. Az ikon mellett található gombok segítségével jelölje ki és hagyja jóvá választásait.

Más italok kiválasztásához és a beállítások, például a vízkeménység vagy a kávéhőmérséklet módosításához használja a MENU (MENÜ) gombot.

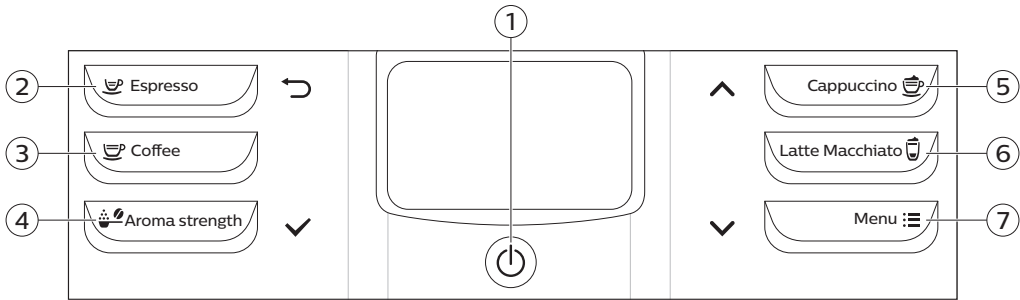

- |  |                            |
|--|----------------------------|
| 1. Be- és kikapcsológomb                       | 5. CAPPUCINO/fel (▲) gomb  |
| 2. ESPRESSO/vissza (↶) gomb                    | 6. LATTE MACCHIATO gomb    |
| 3. COFFEE gomb                                 | 7. MENU (MENÜ)/le (▼) gomb |
| 4. AROMA STRENGTH (AROMA ERŐSSÉGE)/OK (✓) gomb |                            |

## AquaClean szűrő

Az AquaClean szűrő célja a készülék belsejében történő vízkőlerakódás csökkentése, illetve szűrt víz biztosítása annak érdekében, hogy megőrizze minden csésze kávé aromáját és ízét. Ha a készülék által megjelenítetteknek, illetve a jelen használati útmutatóban leírtaknak megfelelően egymás után 8 AquaClean szűrőt használ, nem szükséges a készülék vízkömentesítése akár 5000 csésze kávé készítéséig sem. Minden egyes szűrővel akár 625 csészényi kávéét is élvezhet, a kiválasztott kávéfajtától, illetve az öblítés és a tisztítás gyakoriságától függően.

## Az AquaClean szűrő előkészítése aktiváláshoz

Mielőtt a víztartályba helyezi az AquaClean szűrőt, elő kell készítenie azt a használatra:

- 1 Rázza a szűrőt körülbelül 5 másodpercig (ábra 2).
- 2 Merítse a szűrőt a tetejével lefelé egy hideg vízzel teli edénybe legalább 30 másodpercig, és várja meg, hogy távozzanak (ábra 3) a buborékok.
- 3 Nyomja a szűrőt a szűrőcsatlakozóba a lehető legalacsonyabb pontig (ábra 4).

## Az AquaClean szűrő aktiválása

Használat előtt minden új AquaClean szűrőt aktiválnia kell. Az AquaClean szűrő aktiválása lehetővé teszi, hogy a készülék figyelje az AquaClean szűrő kapacitását, valamint az elhasznált szűrők számát. Az AquaClean szűrő 3 módon aktiválható.

### 1. Az AquaClean szűrő aktiválása az első üzembe helyezés során

Az első bekapcsolást követően a készülék végigvezeti Önt az első üzembe helyezés lépésein (például a víztartály feltöltése, a vízkör feltöltése és az AquaClean szűrő aktiválása). Csupán kövesse a különálló gyors üzembe helyezési útmutató 'Teendők az első használat előtt' részében leírt lépéseket.



## 2. Az AquaClean szűrő aktiválása a készülék kérésére

Megjegyzés: Cserélje ki az AquaClean szűrőt, amint a szűrő kapacitása elérte a 0%-ot, és a szűrő jele elkezd gyorsan villogni. Cserélje ki az AquaClean szűrőt legalább 3 havonta, még akkor is, ha a készülék nem jelezte, hogy csere szükséges.

Tipp: Ajánlott új szűrőt beszerezni, ha a szűrő kapacitása 10%-ra csökkent, és a szűrő ikonja elkezd lassan villogni. Ezzel biztosítja a szűrő cseréjének lehetőségét akkor, ha a kapacitás 0%-ra csökken.

- 1 Nyomja meg a MENU (MENÜ) gombot, görgessen az AQUACLEAN FILTER (AQUACLEAN SZÜRŐ) lehetőséghez, majd a jóváhagyáshoz nyomja meg az OK gombot (✓).
  - A kijelzőn kérdés jelenik meg, hogy aktiválni kíván-e új szűrőt (ábra 5).
- 2 A jóváhagyáshoz nyomja meg az OK gombot (✓).
  - A kijelző automatikusan frissíti az elhasznált szűrők (ábra 6) számát.

Megjegyzés: Ha szeretné kicserélni az AquaClean szűrőt, miután 8 szűrőt elhasznált, a készüléket először vízkömentesíteni kell. Kövesse a kijelzőn megjelenő utasításokat.

## 3. Az AquaClean szűrő cseréje egyéb esetekben

Az AquaClean szűrő használatát bármikor elkezdheti az alábbi utasításokat követve.

- 1 Nyomja meg a MENU (MENÜ) gombot, válassza a MENU (MENÜ) lehetőséget, majd a jóváhagyáshoz nyomja meg az OK gombot. Görgessen az AQUACLEAN FILTER (AQUACLEAN SZÜRŐ) lehetőségig. A jóváhagyáshoz nyomja meg az OK gombot.
  - A kijelzőn megjelenik a korábban beszerelt AquaClean szűrők száma, 0 és 8 szűrő (ábra 6) között.
- 2 A kijelzőn válassza az ON (BE) lehetőséget és a jóváhagyáshoz (ábra 7) nyomja meg az OK gombot.
  - A kijelző automatikusan frissíti az elhasznált (ábra 8) szűrők számát.
  - Ezután megjelenik a készülék készletét mutató képernyő az AquaClean 100% ikonnal, jelezve, hogy a szűrő telepítése (ábra 9) megtörtént.
- 3 Az aktiválás befejezéséhez engedjen távozni 2 csésze (0,5 l) forró vizet. Öntse ki a vizet.

Megjegyzés: Egyes esetekben a készülék jelzi, hogy az új AquaClean szűrő üzembe helyezése és aktiválása előtt vízkömentesítésre van szükség. Ennek az az oka, hogy a készüléknek teljesen vízkömentesnek kell lennie az AquaClean szűrő használata előtt. Kövesse a képernyőn megjelenő utasításokat.

## A vízkeménység mérése

A víz keménységének beállításához használja a mellékelt tesztcsíkot. Nyomja meg a MENU (MENÜ) gombot, válassza ki a MENU (MENÜ) lehetőséget, majd a menüben görgetéssel válassza ki WATER HARDNESS (VÍZKEMÉNYSÉG) elemet.

- 1 Mártsa csapvízbe 1 másodpercig a vízkeménységi tesztcsíkot. Ezután várjon 1 percig.
- 2 Ellenőrizze, hogy hány négyzet színe változott pirosra.
- 3 Válassza ki a megfelelő vízkeménység-beállítást, és a jóváhagyáshoz nyomja meg az OK gombot (✓).

Piros négyzetek száma:	■□□□	■□□■	■□□■	■□□■
Beállítandó érték	1	2	3	4

## Italok főzése

Egy ital kiválasztásához nyomja meg a kívánt ital egyérintéses gombját, vagy válasszon a további italok közül a menüből.

- Két csésze lefőzéséhez nyomja meg kétszer (ábra 10) a kívánt ital egyérintéses gombját. A készülék automatikusan egymás után két órlési ciklust végez a kiválasztott italnak megfelelő sorrendben. Egyszerre két csésze kávé vagy espresso főzhető.
- A használt csésze vagy bögre méretéhez való beállításához csúsztassa az adagoló kifolyóját felfelé vagy lefelé (ábra 11).

## Kávéfőzés

### Kávéfőzés szemes kávéból

- 1 Töltse meg a víztartályt csapvízzel, és töltse meg a szemeskávé-tartályt szemes kávéval.
- 2 Kávéfőzéshez nyomja meg az egyik egyérintéses gombot. Válasszon ki egy másik italtípust, nyomja meg a MENU (MENÜ) gombot, válassza ki a DRINKS (ITALOK) lehetőséget, görgessen lefelé a kívánt italhoz és nyomja meg az OK gombot (✓).
- 3 A kávé adagolásának leállításához nyomja meg az OK gombot (✓).

### Tejet tartalmazó italok főzése

A LatteGo egy tejtartóból, egy keretből és egy tárolófedélből áll. A szivárgás elkerülése érdekében a tejtartó feltöltése előtt ellenőrizze, hogy a keret és a tejtartó megfelelően van-e összeszerelve az alábbiak szerint.

- 1 Töltse meg a víztartályt csapvízzel, és töltse meg a szemeskávé-tartályt szemes kávéval.
- 2 A LatteGo összeszereléséhez először helyezze be a tejtartó felső részét a horog alá a keret (ábra 12) felső részénél. Ezután nyomja a helyére a tejtartó alsó részét. Ha a tejtartó helyére (ábra 13) került, egy kattánás hallható.

Megjegyzés: A tejtartó és a keret csatlakoztatása előtt ellenőrizze azok tisztaságát, különösen azokat a felületeket, ahol csatlakoznak.

- 3 Enyhén döntse meg a LatteGo egységet és helyezze a forróvíz-adagoló csőre (ábra 14). Ezután nyomja be, amíg a helyére (ábra 15) nem kattán.
- 4 A lefőzni (ábra 16) kívánt italhoz töltse fel a LatteGo egységet tejjel a tejtartón jelzett szintig. Soha ne töltse fel a MAX jelzésnél tovább.

Megjegyzés: Ha személyre szabott italt készít és beállította a tej mennyiségét, előfordulhat, hogy a LatteGo egységen erre az italtra jelzett mennyiségnél kevesebb vagy több tejet kell öntenie a tejtartóba.

Az optimális eredmény érdekében mindig közvetlenül a hűtőből vegye elő a tejet.

- 5 Helyezzen egy csészét a cseppelfogó tálcára.
- 6 Tejalapú ital készítéséhez nyomja meg az egyik egyérintéses gombot. Válasszon ki egy másik tejalapú italtípust, nyomja meg a MENU (MENÜ) gombot, válassza ki a DRINKS (ITALOK) lehetőséget, görgessen lefelé a kívánt italhoz és nyomja meg az OK gombot (✓). A kijelzőn megjelenik egy emlékeztető, hogy tegye a LatteGo egységet a készülékre.

A tejalapú kávéital főzését követően a kijelző jelzi, ha a LatteGo egység tisztításra kész. A higiénikus használat érdekében javasoljuk, hogy a LatteGo egységet tisztítsa meg minden egyes használat után mosogatógépben vagy csapvíz alatt. Ha a tejtartó még nem teljesen üres vagy egy másik tejalapú italt szeretne főzni, a LatteGo egységet egyszerűen tárolhatja a hűtőszekrényben. Ebben az esetben javasoljuk, hogy a tárolás előtt használja a LatteGo QUICK CLEAN (GYORSTISZTÍTÁS) funkciót. A LatteGo QUICK CLEAN (GYORSTISZTÍTÁS) aktiválásához lépjen a MENU (MENÜ) pontra.

## Kávé készítése őrölt kávéból

- 1 Nyissa fel a fedelet, és öntsön egy színültig töltött mérókanál őrölt kávé az őrölt kávé tárolójába (ábra 17). Ezután zárja vissza a fedelet.
- 2 Tegyen egy csészét a kávéadagoló kifolyója alá. Kisebb csészékhez használhatja a presszókávés állványt.
- 3 Nyomja meg az AROMA STRENGTH (AROMA ERŐSSÉGE) gombot, majd válassza a GROUND COFFEE (ÖRÖLT KÁVÉ) főzési lehetőséget. Nyomja meg az ESPRESSO gombot.

Megjegyzés: őrölt kávéból egyszerre csak egy kávé lehet főzni.

## Forró víz adagolása

- 1 Ha csatlakoztatva van, távolítsa el a LatteGo egységet a készülékből.
- 2 Nyomja meg a MENU (MENÜ) gombot. Válassza ki a DRINKS (ITALOK) elemet, hagyja jóvá választását, majd a menüben görgessen a HOT WATER (FORRÓ VÍZ) kiválasztásához.
- 3 A jóváhagyáshoz nyomja meg az OK gombot (✓). A készülék elkezd forró vizet adagolni.
- 4 A forró víz adagolásának leállításához nyomja meg az OK gombot (✓).

## Az italok testreszabása

### A kávé és a tej térfogatának beállítása

Az ital mennyiségét beállíthatja a saját ízlése és a csészék mérete szerint. Üveg csészék vagy kerámia bevonatú peremmel rendelkező csészék használatát javasoljuk.

#### A kávé mennyiség beállítása

- 1 A presszókávé térfogatának beállításához nyomja meg és tartsa lenyomva az ESPRESSO gombot, amíg a kijelzőn meg nem jelenik a MEMO (MEMÓRIA) ikon.
  - A készülék a programozási fázisba lép, és elkezd készíteni a kiválasztott italt.
- 2 Nyomja meg az OK gombot (✓), ha a csésze a kívánt mennyiségű presszókávé tartalmazza.
  - A kijelzőn látható pipa jel mutatja, hogy a gomb be van programozva: megnyomásakor a készülék mindig lefőzi a beállított térfogatú presszókávé.

Megjegyzés: A kávé mennyiségének beállításához ugyanezt az eljárást alkalmazza.

#### Tejalapú italok mennyiségének beállítása

- 1 A cappuccino és a latte macchiato mennyiségének beállításához először helyezze be a LatteGo egységet és adjon hozzá tejet.
- 2 Nyomja meg és tartsa lenyomva a tejalapú ital gombot, amíg a kijelzőn meg nem jelenik a MEMO (MEMÓRIA) ikon. A készülék először elkezd tejet adagolni.
- 3 Nyomja meg az OK gombot (✓), ha a csésze a kívánt mennyiségű tejet tartalmazza. Ezután a készülék elkezd kávé adagolni.
- 4 A kívánt kávé mennyiség elmentéséhez nyomja meg újra az OK gombot.

Megjegyzés: Ha személyre szabott tejes italt készít, előfordulhat, hogy a LatteGo egységen erre az italra jelzett mennyiségnél kevesebb vagy több tejet kell öntenie a tejtartóba.

### A kávé erősségének beállítása

- A kávé erősségének változtatásához nyomja meg az AROMA STRENGTH (AROMA ERŐSSÉGE) gombot.

- Az AROMA STRENGTH (AROMA ERŐSSÉGE) gomb minden megnyomásakor a készülék nagyobb aromaerősséget választ ki. 5 erősség áll rendelkezésre, az 1-es nagyon gyenge, az 5-ös pedig nagyon erős. Az 5-ös beállítása után újra (ábra 19) az 1-est választja ki a készülék.
- Megjegyzés: Az AROMA STRENGTH (AROMA ERŐSSÉGE) gomb segítségével is főzhet kávé őrölt kávéból
- A kijelzőn megjelenik a kiválasztott erősség. A kávé erősségének beállítását követően a kijelzőn újra a főmenü látható, és a készülék elmenti a kiválasztott aromaerősséget, ha lefőz egy kávé.

## A kávédaráló beállítása

A kávédaráló beállítását a szemeskávé-tartályban található darálóbeállító gombbal végezheti el. Összesen 5 különböző kávédaráló-beállítás közül választhat. Minél alacsonyabb a beállítás, annál erősebb lesz a kávé.

Megjegyzés: Csak akkor lehet beállítani a kávédaráló beállításait, ha a készülék szemes kávé őrlését végzi. 2-3 italt el kell készítenie, mielőtt teljes mértékben érezhetővé válik a különbség.

Figyelem! A daráló károsodásának megelőzése érdekében ne forgassa el egyszerre egynél több fokkal a darálóbeállító gombot.

- 1 Tegyen egy csészét a kávéadagoló kifolyója alá.
- 2 Nyissa fel a szemeskávé-tartály fedelét.
- 3 Nyomja meg az ESPRESSO gombot.
- 4 Amikor a daráló elkezd a darálást, nyomja le a darálóbeállító gombot, és forgassa balra vagy jobbra (ábra 20).

## A főzőegység kezelése

A főzőegység eltávolításával, behelyezésével és tisztításával kapcsolatos további tudnivalóért tekintse meg a [www.philips.com/coffee-care](http://www.philips.com/coffee-care) weboldalt.

### A főzőegység kivétele a készülékből

- 1 Kapcsolja ki a készüléket a hátulján található főkapcsolóval.
- 2 Vegye ki a cseppfelfogó tálcát a kávézacctartóval együtt.
- 3 Nyissa ki a szervizajtót (ábra 21).
- 4 Nyomja meg a PUSH (MEGNYOMNI) gombot (ábra 22), majd a fogantyúnál meghúzva vegye ki a főzőegységet a készülékből (ábra 23).
- 5 Vegye ki a kávémaradvány-tartó fiókot (ábra 24).

### A főzőegység visszahelyezése

Mielőtt visszacsúsztatja a főzőegységet a készülékbe, ellenőrizze, hogy az megfelelő pozícióban áll-e.

- 1 Ellenőrizze, hogy a főzőegység oldalán található sárga henger illeszkedik-e a fekete nyílhoz és az N (ábra 25) jelhez.
  - Ha a henger nem illeszkedik ezekhez, nyomja le a kart, amíg az hozzá nem ér a főzőegység (ábra 26) aljához.
- 2 Ügyeljen arra, hogy a főzőegység másik oldalán található sárga rögzítőhorogja a megfelelő helyzetben legyen.
  - A horog megfelelő elhelyezkedése érdekében, tolja azt a legfelső helyzetbe (ábra 27).

- 3 Helyezze vissza a kávémaradvány-tartó fiókot.
- 4 Az oldalsó (ábra 28) vezetősínek mentén csúsztassa vissza a főzőegységet a készülékbe, amíg a helyére nem rögzül egy kattanással (ábra 29). Ne nyomja meg a PUSH (MEGNYOMNI) gombot.
- 5 Helyezze vissza a cseppfelfogó tálcat a kávézacctartóval.

## Tisztítás és karbantartás

A rendszeres tisztítással és karbantartással kiváló állapotban tarthatja a készüléket, és hosszú időn át biztosíthatja az ízletes kávé, az egyenleges kávéadagolást, valamint a tökéletes tejhabot.

A táblázatban láthatja, hogy mikor és hogyan kell tisztítani a készülék összes levehető alkatrészét.

További részletes információk és tájékoztató videók: [www.philips.com/coffee-care](http://www.philips.com/coffee-care).

### Tisztítási táblázat

Részegység leírása	Tisztítás ideje	Tisztítás módja
Főzőegység	Hetente	Távolítsa el a főzőegységet, és alaposan öblítse le csap alatt.
	Havonta	Tisztítsa a főzőegységet Philips kávéolaj-eltávolító tablettával. Lásd: <a href="http://www.philips.com/coffee-care">www.philips.com/coffee-care</a> webhelyet a részletes tájékoztató videóért.
A főzőegység kenése	A használat típusától függően. Forduljon a kenési táblázathoz.	A főzőcsoport kenéséhez használjon Philips kenőzsirt. Lásd: <a href="http://www.philips.com/coffee-care">www.philips.com/coffee-care</a> webhelyet a részletes tájékoztató videóért.
LatteGo	Használat után	Öblítse le a LatteGo egységet csapvíz alatt, vagy tisztítsa meg mosogatógépben. Ha a LatteGo egységet tejjel együtt szeretné a hűtőben tárolni, indítsa el a QUICK CLEAN (GYORSTISZTÍTÁS) programot.
	Havonta	Tisztítsa a LatteGo egységet mosogatógépben vagy végezzen havi tisztítást a Philips tejkörttisztítóval.
Cseppfelfogó tálca	Amint a cseppfelfogó tálca fedelén keresztül felemelkedik a piros „Cseppfelfogó tálca megtelt” jelző, ürítse ki a cseppfelfogó tálcat. A cseppfelfogó tálcat hetente tisztítsa.	Vegye ki a cseppfelfogó tálcat, és tisztítsa meg azt a csap alatt folyékony mosószerrel.
Kávéórlemény-tartó	Akkor ürítse ki a kávézacctartót, amikor a készülék erre kéri. Tisztítsa hetente.	A bekapcsolt készülékből vegye ki a kávézacctartót, és tisztítsa meg azt a csap alatt folyékony mosószerrel.
Vízartály	Hetente.	Öblítse ki a vízartályt a csap alatt

Részegység leírása	Tisztítás ideje	Tisztítás módja
KávécSATORNA	Hetente ellenőrizze, hogy eltömődött-e a kávécsatorna.	Húzza ki a készülék hálózati dugóját a fali aljzatból, és vegye ki a főzőegységet. Nyissa fel az őrölt kávé tárolójának fedelét, és helyezze be a kanál nyelét a kávécsatornába. Mozgassa a nyelet fel és le, amíg az eltömődött kávé le (ábra 30) nem esik. Lásd: <a href="http://www.philips.com/coffee-care">www.philips.com/coffee-care</a> webhelyet a részletes tájékoztató videóért.
PresszókávéS állvány	Naponta	Ürítse ki a presszókávéS állványt, majd tisztítsa meg csap alatt vagy a mosogatógépben.

Tipp: Ennek az útmutatónak az utolsó oldalán egy tisztítási naptár található. Jegyezze le azokat a dátumokat, amelyeken elvégezte a tisztítást.

## A főzőegység tisztítása

A főzőegység rendszeres tisztításával megelőzhető az, hogy a kávémaradványok eltömítsék a belső köröket. A főzőegység eltávolításával, behelyezésével és tisztításával kapcsolatos támogatási videóért tekintse meg a [www.philips.com/coffee-care](http://www.philips.com/coffee-care) weboldalt.

### A főzőegység tisztítása csap alatt

- 1 Vegye ki a főzőegységet és a kávémaradvány-tartó fiókot.
- 2 Öblítse ki alaposan vízzel a kávémaradvány-tartó fiókot és a főzőegységet. Óvatosan tisztítsa meg a főzőegység felső szűrőjét (ábra 31).
- 3 Hagyja a főzőegységet megszáradni, mielőtt visszahelyezné. Ne tisztítsa a főzőegységet ruhával, mert a belsejében összegyűlhetnek a ruhából származó szálak.

### A főzőegység tisztítása kávéolaj-eltávolító tablettával

Csak Phillips Saeco kávéolaj-eltávolító tablettát használjon. Kövesse a kávéolaj-eltávolító tabletta használati útmutatójában megadott utasításokat.

## A főzőegység kenése

Rendszeresen végezze el a főzőegység kenését, hogy a mozgó alkatrészek működése zökkenőmentes maradjon. A kenés gyakoriságát az alábbi táblázat tartalmazza. A részletes tájékoztató videóért keresse fel a [www.philips.com/coffee-care](http://www.philips.com/coffee-care) webhelyet.

Használat gyakorisága	Italok száma naponta	Kenés gyakorisága
Alacsony	1-5	4 havonta
Normál	6-10	2 havonta
Erős	>10	Havonta

## A LatteGo egység tisztítása

Az optimális tisztítás érdekében szedje szét a LatteGo egységet és tisztítsa meg az összes alkatrészt mosogatógépben vagy langyos csapvíz alatt.

## LatteGo QUICK CLEAN (GYORSTISZTÍTÁS)

A LatteGo QUICK CLEAN (GYORSTISZTÍTÁS) funkció aktiválásakor a készülék forró vizet présel keresztül a tejkörön a gyors tisztításhoz. Használja a LatteGo QUICK CLEAN (GYORSTISZTÍTÁS) funkciót, ha a LatteGo egységet tejjel együtt szeretné a hűtőben tárolni.

A QUICK CLEAN (GYORSTISZTÍTÁS) funkciót a menüből választhatja ki, az alábbi módon:

- 1 Ellenőrizze, hogy a LatteGo csatlakoztatva van-e a készülékhez.
- 2 Nyomja meg a MENU (MENÜ) gombot és válassza ki a START QUICK CLEAN (GYORSTISZTÍTÁS ELINDÍTÁSA) lehetőséget. A jóváhagyáshoz nyomja meg az OK gombot (✓).
- 3 A kijelző figyelmezteti, hogy helyezzen edényt kifolyócső (ábra 32) alá.
- 4 A forró víz adagolásának megkezdéséhez nyomja meg az OK gombot (✓).

## A LatteGO alapos tisztítása

- 1 Vegye ki a LatteGo egységet a készülékből (ábra 33).
- 2 Öntse ki a maradék tejet.
- 3 Nyomja meg a kioldógombot, majd távolítsa el a tejtartót a LatteGo (ábra 34) keretéből.
- 4 Tisztítsa meg az összes alkatrészt mosogatógépben vagy langyos csapvíz alatt. A tisztításhoz egy kevés mosogatószer is használható.

## A LatteGo havi tisztítása

Ehhez a tisztítási ciklushoz csak Philips tejkörtisztító anyag használható.

- 1 Ellenőrizze, hogy a LatteGo megfelelően van-e összeszerelve.
- 2 Öntse a tejkörtisztító anyagot a tasakból a LatteGo (ábra 35) egységbe. Ezután töltsön vizet a LatteGo egységbe a MAX szintjelzésig (ábra 36).
- 3 Enyhén döntse meg a LatteGo egységet és helyezze a forróvíz-adagoló csőre (ábra 14). Ezután nyomja be, amíg a helyére (ábra 15) nem kattan.
- 4 Helyezzen egy edényt a tejadagoló (ábra 32) alá.
- 5 Nyomja meg a MENU (MENÜ) gombot, válassza a DRINKS (ITALOK) lehetőséget, majd görgessen a MILK FROTH (TEJHAB) lehetőségig. A tisztítóoldat adagolásának megkezdéséhez nyomja meg az OK gombot (✓).
- 6 Ismétlje meg a 5. lépést addig, amíg a LatteGo ki nem ürül.
- 7 Ha a LatteGo kiürült, távolítsa el a készülékből.
- 8 Alaposan öblítse el a LatteGo egységet, majd tölts fel friss vízzel a MAX szintjelzésig.
- 9 Kattintsa vissza a LatteGo egységet a készülékre.
- 10 Vegye ki és ürítse ki a tartályt. Majd helyezze vissza a tejadagoló alá.
- 11 A LatteGo öblítési ciklus indításához nyomja meg a MENU (MENÜ) gombot, és a DRINKS (ITALOK) menüből válassza a MILK FROTH (TEJHAB) lehetőséget.
- 12 Ismétlje meg a 11. lépést addig, amíg a LatteGo ki nem ürül.
- 13 Ismétlje meg a 7–11. lépést.
- 14 Ha a készülék befejezi a víz adagolását, a tisztítási ciklus véget ért.
- 15 Szereljen szét minden alkatrészt, és mindegyiket öblítse el csap alatt, langyos vízben.

## Vízkőmentesítés

Csak Philips vízkőmentesítőt használjon. Semmilyen körülmények között ne használjon olyan vízkőmentesítő szert, kénsavat, sósavat, szulfát savat vagy ecetsavat (pl. ecet) tartalmaz, mivel ezek károsíthatják készülék vízkörét, és előfordulhat, hogy nem oldják fel a vízkövet megfelelően. Ha nem a

Philips vízkömentesítőt használja, a jótállás érvénytelenné válik. A vízkömentesítés elhagyásakor a jótállás szintén érvénytelenné válik. Philips vízkömentesítő oldat az online boltban, a [www.philips.com/coffee-care](http://www.philips.com/coffee-care) címen vásárolható.

- 1 Ha a készülék vízkömentesítésre (ábra 37) kéri, nyomja meg az OK gombot (✓) a vízkömentesítés elindításához. Ha anélkül szeretné elindítani a vízkömentesítést, hogy a készülék erre kérést, nyomja meg a MENU (MENÜ) gombot, lépjen a START CALC CLEAN (VÍZKÖMENTESÍTÉS INDÍTÁSA) elemre, majd a jóváhagyáshoz nyomja meg az OK gombot (✓).
- 2 Vegye ki a cseppfelfogó tálcát és a kávézacartartót, majd a kiürítés után illessze vissza ezeket a helyükre.
- 3 Távolítsa el a víztartályt, és ürítse ki.
- 4 Távolítsa el a LatteGo egységet, ha csatlakoztatva van.
- 5 A kijelzőn megjelenik egy kérés, hogy távolítsa el az AquaClean szűrőt a víztartályból (ábra 38).
- 6 Tegyen egy nagy edényt (1,5L) a kávé- és a tejadagoló kifolyócsövei alá.
- 7 Öntse bele az egész üveg Philips vízkömentesítőt a víztartályba, majd töltsen meg a víztartályt vízzel a CALC CLEAN (VÍZKÖMENTESÍTÉS) szintjelzésig (ábra 39). Ezután helyezze vissza a készülékbe, és a folytatáshoz nyomja meg az OK gombot (✓).
- 8 Elkezdődik a vízkömentesítési eljárás első fázisa. A vízkömentesítési eljárás nagyjából 30 percet vesz igénybe, és egy vízkömentesítési ciklusból és egy öblítési ciklusból áll.
- 9 Várja meg, amíg a készülék kiadagolja a vízkömentesítési oldatot, és egy üzenetben tájékoztatja, hogy a víztartály kiürült.
- 10 Ürítse ki a víztartályt, öblítse át, majd töltsen fel újra friss vízzel a CALC CLEAN (VÍZKÖMENTESÍTÉS) jelzésig.
- 11 Ürítse ki az edényt, és helyezze vissza a kávé- és a tejadagoló kifolyócsöve alá. A jóváhagyáshoz nyomja meg az OK gombot (✓).
- 12 Elkezdődik a vízkömentesítési ciklus második fázisa, az öblítési fázis, amely 3 percig tart. A kijelzőn megjelenik az öblítés ikon és a fázis időtartama.
- 13 Várja meg, amíg a készülék abbahagyja a víz adagolását. A vízkömentesítési ciklus véget ért, ha a kijelzőn megjelenik a pipa jel.
- 14 A vízkömentesítő programból való kilépéshez nyomja meg az OK gombot (✓). A készülék elkezd felmelegedni, és automatikus öblítési ciklust hajt végre.
- 15 A vízkömentesítés után tisztítsa meg a főzőegységet.
- 16 Helyezzen egy új AquaClean szűrőt a víztartályba, és aktiválja újra AquaClean szűrőt a menüben.

**Tipp:** Az AquaClean szűrő használata csökkenti a vízkömentesítés szükségességét.

## Mi a teendő, ha félbe kellett szakítani a vízkömentesítési eljárást?

A vízkömentesítési eljárásból a vezérlőpult be- és kikapcsoló gombjának lenyomásával léphet ki. Ha a vízkömentesítési eljárás a befejezés előtt szakad meg, tegye a következőt:

- 1 Ürítse ki és öblítse ki alaposan a víztartályt.
- 2 Töltsen fel friss vízzel a víztartályt egészen a CALC CLEAN szintjelzéséig, majd kapcsolja be újra a készüléket. A készülék felmelegszik, és automatikus öblítési ciklust hajt végre.
- 3 Mielőtt italok főzésére használná a készüléket, végezzen kézi öblítési ciklust. Kézi öblítési ciklus végzéséhez először adagoljon fél víztartálynyi forró vizet, majd főzőn két csésze kávéat örlött kávéból örlött kávé hozzáadása nélkül.

**Megjegyzés:** Ha a vízkömentesítési eljárás nem fejeződött be, a lehető leghamarabb újra el kell végezni a vízkömentesítést.



## Figyelmeztető ikonok és hibakódok

### A figyelmeztető ikonok jelentése



Töltse meg friss vízzel a víztartályt a MAX szintjelzésig.



A főzőegységet eltömítette a kávépor. Tisztítsa meg a főzőegységet.



Kiürült a szemeskávétartály. Töltsön szemes kávéval a szemeskávétartályba.



Helyezze be a cseppfelfogó tálcát, és zárja be a szervizajtót.



A főzőegység nincs a készülékben, vagy a beillesztése nem megfelelő. Helyezze be a főzőegységet.



Ha hibakód jelenik meg a kijelzőn, akkor a „Meaning of error codes” (A hibakódok jelentése) részben nézze meg, hogy mit jelent a kijelzőn látható kód, és mit kell tennie. A készülék nem használható, ha ez a kód látható a kijelzőn.



A kávézacctartó megtelt. Győződjön meg arról, hogy a készülék be van kapcsolva. Ezután vegye ki, és ürítse ki a kávézacctartót.



Levegő van a készülékben, tegyen egy csészt a forró víz kivezető cső alá, és válassza az OK gombot a légtelenítés elkezdéséhez. A folyamat elkezdése előtt ellenőrizze, hogy a forró víz kivezető cső a helyén található.

### A hibakódok jelentése

Alább található egy lista azokkal a hibakódokkal, amelyek Ön által megoldható problémákat jeleznek. A tájékoztató videóért lásd: [www.philips.com/coffee-care](http://www.philips.com/coffee-care). Ha másik hibakód jelenik meg, forduljon az országában működő Philips ügyfélszolgálathoz. Az elérhetőségek a jótállási füzetben találhatók.

Hibakód	Probléma	Lehetséges megoldás
01	A kávécsatorna eldugult az örölt kávéval vagy valamilyen idegen tárgytól.	Kapcsolja ki a készüléket, és a csatlakozódugót húzza ki a fali aljzatból. Vegye ki a főzőegységet. Ezután nyissa fel az örölt kávé tárolójának a fedelét. Helyezze be a kanál nyelét, és mozgassa fel és le, hogy az eltömődött kávé leessen (ábra 30). Ha a kávécsatorna egy idegen tárgytól dugult el, akkor távolítsa azt el. Lásd a <a href="http://www.philips.com/coffee-care">www.philips.com/coffee-care</a> webhelyet a részletes tájékoztató videóért.
03	A főzőegység szennyezett vagy nincs megfelelően megolajozva.	Kapcsolja ki a készüléket a főkapcsolóval. Öblítse el tiszta vízben a főzőegységet, hagyja levegőn megszáradni, majd olajozza meg. Lásd: „A főzőegység tisztítása” című fejezet, illetve <a href="http://www.philips.com/coffee-care">www.philips.com/coffee-care</a> webhelyet a részletes tájékoztató videóért. Ezután kapcsolja be újra a készüléket.

Hibakód	Probléma	Lehetséges megoldás
04	A főzőegység nincs megfelelően elhelyezve.	Kapcsolja ki a készüléket a főkapcsolóval. Vegye ki a főzőegységet, majd helyezze vissza. Csak akkor illessze be a főzőegységet, ha az a megfelelő helyzetben van. Lásd „A főzőegység kezelése” című fejezet, illetve a <a href="http://www.philips.com/coffee-care">www.philips.com/coffee-care</a> webhelyet a részletes tájékoztató videóért. Ezután kapcsolja be újra a készüléket.
05	Levegő van a vízkörben.	A főkapcsolóval ki-, majd újbóli bekapcsolásával indítsa újra a készüléket. Ha ez beválik, adagoljon 2–3 csészenyi forró vizet. Ha már hosszabb ideje nem végezte el a vízkőmentesítést, most végezze el azt.
	Az AquaClean szűrőt nem készítette elő megfelelően a beszerelés előtt, vagy a szűrő eldugult.	Távolítsa el az AquaClean szűrőt, és próbáljon meg újra kávé főzni. Ha ez beválik, az AquaClean szűrőt készítse elő megfelelően a visszahelyezés előtt. Helyezze vissza az AquaClean szűrőt a víztartályba. Ha ez sem válik be, a szűrő eldugult és cserére szorul.
14	A készülék túlhevült.	Kapcsolja ki a készüléket, majd 30 perc múlva kapcsolja vissza.

## Tartozékok rendelése

A készülék tisztításához és vízkőmentesítéséhez csak Philips karbantartási termékeket használjon. Ezeket a termékeket megvásárolhatja a helyi forgalmazótól, a jóváhagyott szakszerviztől, illetve online a [www.shop.philips.com/service](http://www.shop.philips.com/service) webhelyről. Készüléke modellszámának megadásával a pótalkatrészek teljes listáját megkeresheti weboldalunkon. A modellszám a szervizajtó belső oldalán található.

Karbantartási termékek és típusszámok:

- Vízkőmentesítő oldat CA6700
- AquaClean szűrő CA6903
- Főzőegység-zsír HD5061
- Kávélaj-eltávolító tabletták CA6704
- Tejkőtisztító anyag CA6705
- Karbantartókészlet CA6707

## Hibaelhárítás

Ez a fejezet összefoglalja a készülékkel kapcsolatban leggyakrabban felmerülő problémákat. A támogatási videók és a gyakran feltett kérdések teljes listája a [www.philips.com/coffee-care](http://www.philips.com/coffee-care) weboldalon található. Ha Ön nem tudja megoldani a problémát, forduljon az országában működő ügyfélszolgálathoz. Az elérhetőségek a jótállási füzetben találhatók.

Probléma	Ok	Megoldás
A cseppfelfogó tálca gyorsan megtelik.	Ez normális jelenség. A készülék vízzel tisztítja a belső kört és a főzőegységet is. Valamennyi víz a belső körből egyenesen a cseppfelfogó tálcába folyik.	Ha a cseppfelfogó tálca fedelén felemelkedik a „Cseppfelfogó tálca megtelt” jelző, ürítse ki a cseppfelfogó tálcát.

<b>Probléma</b>	<b>Ok</b>	<b>Megoldás</b>
		Az öblítéskor kifolyó víz összegyűjtésére helyezze a presszókávés állványt az adagolócső alá.
A készülék BEMUTATÓ módban van.	A készenlét gombot 8 másodpercnél hosszabban nyomva tartotta.	Kapcsolja ki, majd be a készüléket a hátulján található főkapcsolóval.
A „kávészacstartó tele” ikon továbbra is látható.	A kávészacstartót olyankor üritette ki, amikor a készülék ki volt kapcsolva. A készülék nem észleli a kávészacstartó kiürítését, ha közben ki van kapcsolva.	A kávészacstartót mindig olyankor kell kiüríteni, amikor a készülék be van kapcsolva. Ha a kávészacstartót kikapcsolt készülék mellett üriti ki, a kávéfőzési ciklusok számlálója nem áll vissza alapállapotba.
	A kávészacstartót túl korán helyezte vissza. A készülék nem észleli a kávészacstartó kiürítését, ha azt túl hamar helyezi vissza.	A kávészacstartót csak akkor helyezze vissza, ha a képernyőn megjelenő üzenet felszólítja erre.
A 'kávészacstartó megtelt' ikon jelenik meg, de tartó nincs tele.	A készülék nem állította alapállapotba a számlálót, amikor legutóbb kiürítette a kávészacstartót.	Várjon mindig legalább 5 másodpercet, mielőtt visszahelyezi a kávészacstartót. Így a készülék biztosan lenullazza a kávészacstartó számlálóját.
		A kávészacstartót mindig olyankor kell kiüríteni, amikor a készülék be van kapcsolva. Ha a kávészacstartót olyankor üritette ki, amikor a készülék ki volt kapcsolva, a kávészacstartó számlálója nem kerül alapállapotba.
A kávészacstartó a kelleténél jobban tele van, de nem jelent meg az „Üritse ki a kávészacstartót” üzenet.	Eltávolította a cseppfelfogó tálcát, de nem üritette ki a kávészacstartót.	A cseppfelfogó tálca eltávolításakor üritse ki a kávészacstartót is, még akkor is, ha csak néhány adag kávé tartalmaz. Így a készülék biztosan nullázní fogja a kávészacstartó számlálóját, újraindul és megfelelően folytatja a számlálást.
A főzőegységet nem tudom eltávolítani.	A főzőegység nincs megfelelően elhelyezve.	A készülék alaphelyzetbe állítását a következőképpen végezze: helyezze vissza a cseppfelfogó tálcát és a kávészacstartót. Ezután zárja be a szervizajtót, majd kapcsolja ki és újra be a készüléket. Próbálja meg újra kivenni a főzőegységet.
	Nem távolította el a kávészacstartót.	Vegye ki a kávészacstartót a főzőegység kivétele előtt.

<b>Probléma</b>	<b>Ok</b>	<b>Megoldás</b>
A főzőegységet nem tudom behelyezni.	A főzőegység nincs megfelelően elhelyezve.	A készülék alaphelyzetbe állítását a következőképpen végezze: helyezze vissza a cseppfelfogó tálcát és a kávézacctartót. Hagyja kint a főzőegységet. Zárja be a szervizajtót, és kapcsolja a készüléket be, majd ismét ki. Ezután állítsa a megfelelő helyzetbe a főzőegységet, és helyezze vissza a készülékbe.
	A készülék még a vízkömentesítési eljárást végzi.	Nem lehet eltávolítani a főzőegységet, ha a vízkömentesítési eljárás folyamatban van. Először be kell fejezni a vízkömentesítési eljárást, és utána lehet eltávolítani a főzőegységet.
A kávé vízízű.	A daráló túl durva darálási fokozatra van állítva.	Állítsa a kávédarálót finomabb szemcseméretre (alacsonyabb beállításra).
	A kávékieresztő cső eldugult.	Egy kanál nyelével tisztítsa ki a kávékieresztő csövet. Ezután kapcsolja ki, majd ismét be a készüléket.
	A készülék önbeállítási eljárást hajt végre.	Főzzön néhány csésze kávé.
	A főzőegység szennyezett vagy meg kell olajozni.	Tisztítsa és olajozza meg a főzőegységet.
A kávé nem elég forró.	Az Ön által használt csészék túl hidegek.	A csészék előmelegítéséhez ezeket öblítse át forró vízzel.
	Túl alacsony hőmérséklet van beállítva. Ellenőrizze a menü beállításait.	A menüben állítson be „high” (magas) hőmérsékletet.
	Tejet adott az italhoz.	A tej, akár meleg, akár hideg, mindenképpen valamennyivel csökkenti a kávé hőmérsékletét.
A kávé szivárog a kávéadagoló kifolyójából.	A kávéadagoló kifolyója eltömődött.	Tisztítsa meg a kávéadagoló kifolyóját és a nyílásait pipatisztítóval.
	A kávékieresztő cső eldugult.	Tisztítsa ki a kávékieresztő csövet a mérőkanál vagy egy kanál nyelével. Ezután kapcsolja ki, majd ismét be a készüléket.
Nem folyik ki, illetve túl lassan folyik ki a kávé.	Az AquaClean szűrőt nem készítette elő megfelelően a beszereléshez, vagy a szűrő eldugult.	Távolítsa el az AquaClean szűrőt, és próbáljon meg újra kávé főzni. Ha ez beválik, az AquaClean szűrőt készítse elő megfelelően a visszahelyezés előtt. Helyezze vissza az előkészített szűrőt. Ha ez sem válik be, a szűrő eldugult és cserére szorul.

<b>Probléma</b>	<b>Ok</b>	<b>Megoldás</b>
	A daráló túl finom darálási fokozatra van állítva.	Állítsa a kávédarálót nagyobb szemcseméretre (magasabb beállításra).
	A főzőegység szennyezett.	Tisztítsa meg a főzőegységet.
	A kávéadagoló kifolyója szennyezett.	Tisztítsa meg a kávéadagoló kifolyóját és a nyílásait egy tűvel.
	A készülék vezetékét vízkő tömíti el.	Vízkőmentesítse a készüléket.
A tej nem habosodik.	A LatteGo szennyezett, vagy nincs megfelelően csatlakoztatva.	Tisztítsa meg a LatteGo egységet, és ügyeljen arra, hogy megfelelően szerelje össze és csatlakoztassa. A tejtartó és a keret csatlakoztatása előtt ellenőrizze azok tisztaságát, különösen azokat a felületeket, ahol csatlakoznak.
	A LatteGo nincs megfelelően összeszerelve.	Ellenőrizze, hogy a tejtartó megfelelően van-e csatlakoztatva a LatteGo keretére.
	Olyan típusú tejet használ, amely nem alkalmas a habosításra.	A különböző tejtípusokból különböző mennyiségű és minőségű hab termelődik. A következő tejfajtákat próbáltuk ki, és igazoltuk, hogy jó tejjabot adnak: Felzsíros vagy teljes zsírtartalmú tehéntej és laktózmentes tej.
A kávé kifröccsen.	A csésze és a kávékifolyó közötti távolság túl nagy.	Helyezze a presszókávés állványt a cseppfelfogó tálcára, a kávékifolyó alá.
A tej kifröcsköl.	A használt tej nem elég hideg.	Ügyeljen arra, hogy közvetlenül a hűtőből vegye elő a tejet.
	Nem öntött elég tejet a LatteGo egységbe.	Öntsön több tejet a LatteGo egységbe. Ha személyre szabott tejes italt készít, előfordulhat, hogy a tejtartón jelzettnél több tejet kell öntenie a LatteGo egységbe.
Úgy tűnik, hogy a készülék szivárog.	A készülék vízzel tisztítja a belső kört és a főzőegységet is. Valamennyi víz a belső körből egyenesen a cseppfelfogó tálcába folyik. Ez normális jelenség.	Ha a cseppfelfogó tálca fedelén felemelkedik a „Cseppfelfogó tálca megtelt” jelző, ürítse ki a cseppfelfogó tálcat. Az öblítéskor kifolyó víz összegyűjtésére helyezze a presszókávés állványt az adagolócső alá.
	A cseppfelfogó tálca teljesen megtelt, és túlcordult, emiatt úgy tűnhet, hogy a készülék szivárog.	Ha a cseppfelfogó tálca fedelén felemelkedik a „Cseppfelfogó tálca megtelt” jelző, ürítse ki a cseppfelfogó tálcat. Az öblítéskor kifolyó víz összegyűjtésére helyezze a presszókávés állványt az adagolócső alá.

<b>Probléma</b>	<b>Ok</b>	<b>Megoldás</b>
	A készülék nem vízszintes felületre van helyezve.	Helyezze a készüléket vízszintes felületre, hogy a „cseppfelfogó tálca megtelt” jelző megfelelően működjön.
Tej szivárog a tejtartóból.	A LatteGo nincs megfelelően összeszerelve.	Ellenőrizze, hogy a tejtartó megfelelően van-e csatlakoztatva a LatteGo keretére.
Az AquaClean szűrőt nem tudom aktiválni, és a készülék vízkömentesítést kér.	Nem történt meg a szűrő cseréje időben azután, hogy az AquaClean szűrő jele villogni kezdett és a szűrő kapacitása elérte a 0%-ot.	Először végezzen vízkömentesítést, majd szerelje be az AquaClean szűrőt.
	Az első üzembe helyezéskor nem helyezte be az AquaClean szűrőt, hanem csak kb. 25 kávé lefőzése után (csészénként 100 ml-rel számolva). A készüléknek teljesen vízkömentesnek kell lennie az AquaClean szűrő beszerelése előtt.	Először végezzen vízkömentesítést, és utána szerelje be az új AquaClean szűrőt. A vízkömentesítés után a szűrők számlálója visszaáll 8-ról 0-ra. Mindig erősítse meg a szűrő aktiválását a készülék menüjében. Ezt szűrőcsere után is meg kell tenni.
Az új szűrő nem illik a készülékbe.	Nem AquaClean típusú szűrőt próbál beszerelni.	Csak az AquaClean szűrő illik a készülékbe.
A készülék működése zajos.	Normális jelenség, hogy a készülék működés közben zajos.	Ha a készülék másféle zajjal kezd működni, tisztítsa meg és olajozza meg a főzőegységet.
	Az AquaClean szűrő nem volt megfelelően előkészítve, ezért levegő jutott a készülékbe.	Távolítsa el az AquaClean szűrőt a víztartályból. Rázza a szűrőt körülbelül 5 másodpercig. Merítse a szűrőt a tetejével lefelé egy hideg vizet tartalmazó edénybe, és várja meg, hogy távozzanak a buborékok. Helyezze vissza az előkészített AquaClean szűrőt a víztartályba.

## Műszaki jellemzők

A gyártó fenntartja a jogot a termék műszaki jellemzőinek javítására. Az alapbeállítás szerinti mennyiségek hozzávetőleges értékek.

Leírás	Value
Tokozás anyaga	Hőre lágyuló
Méret (sz x ma x mé)	221 x 340 x 430 mm
Tömeg	7,6 kg
Tápkábel hossza	1200 mm
Kezelőpanel	első oldal
Csésze mérete	maximum 145 mm
Víztartály	1,8 liter, kivehető
Szemes kávé tartályának kapacitása	250 g
Kávéőrlemény-tartó kapacitása	15 adag
Tejeskancsó kapacitása	265 ml
Szivattyú nyomása	15 bar
Főző	rozsdamentes acél főző
Biztonsági berendezések	hőkioldó biztosíték
Energiatakarékossági mód	<1 Wh
Névleges feszültség – névleges teljesítmény – tápellátás	Lásd a szervizajtó belsejében található adatlemez







[www.philips.com/coffee-care](http://www.philips.com/coffee-care)



421945004021



>75% recycled paper