

The Saeco logo features a stylized 'S' inside a circle, followed by the word 'Saeco' in a bold, sans-serif font. Below the logo is a horizontal bar with the colors of the Italian flag: green, white, and red.

Saeco

INCANTO
HD8922, HD8921

PHILIPS

Saeco, a Philips brand

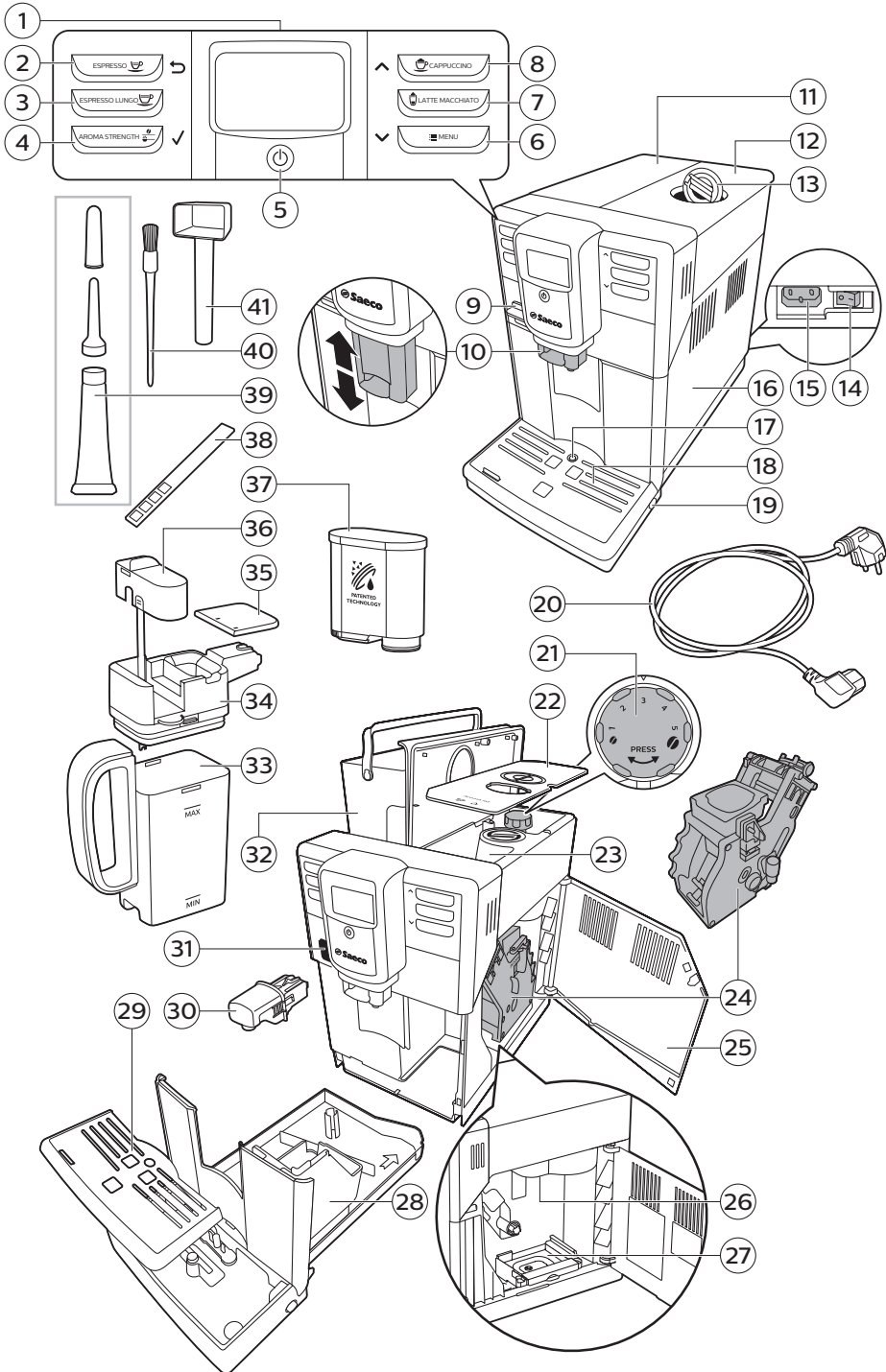

Laitteen yleiskuvaus

1	Käyttöliittymä	22	Kahvipapusailiön kupu
2	ESPRESSO-painike	23	Kahvipapusailiö
3	ESPRESSO LUNGO -painike	24	Kahviyksikkö
4	AROMA STRENGTH -painike	25	Puhdistusohjeet huoltoluukun sisäpuolella
5	Valmiustilapainike	26	Coffee duct
6	MENU (valikko) -painike	27	Sakkasaaliö
7	LATTE MACCHIATO -painike	28	Kahvijauhesäiliö
8	CAPPUCCINO-painike	29	Tippa-alustan suojuus
9	Suojakansi	30	Kuumavesisuutin
10	Säädettävä kahvisuutin	31	Kuumavesisuuttimen kiinnitysaukko
11	Vesisäiliön kansi	32	Vesisäiliö
12	Kahvipapusailiön kansi	33	Maitosaaliö
13	Esijauhetun kahvin säiliön kansi	34	Maidon annosteluysikkö
14	Pääkytkin	35	Maidon annosteluysikön kansi
15	Johdon liitin	36	Maitosuutin
16	Maintenance door	37	AquaClean-suodatin
17	Tippa-astia täynnä -ilmaisin	38	Veden kovuuden testiliuska
18	Tippa-alusta	39	Kärkiosalla varustettu rasvatuubi
19	Tippa-alustan vapautuspainike	40	Puhdistusharja
20	Virtajohto	41	Mittalusikka
21	Jauhatuksen säätönappi		

Johdanto

Kiitos, että ostit Saecon täysin automaattisen kahvinkeitimen. Hyödynnä Saecon tuki ja rekisteröi tuotteesi osoitteessa www.saeco.com/care.

Saecon tarjoaa täydellistä tukea neljällä tavalla, jotta pystyt hyödyntämään kahvinkeitintä parhaalla mahdollisella tavalla:

- Erillinen pikaopas esiasennusta ja ensikäyttöä varten.
- Tämä käyttöopas sisältää yksityiskohtaisia tietoja laitteen käytöstä, sen puhdistamisesta, kalkinpoistosta ja ongelmien ratkaisemisesta.



- Tämä on QR-koodi. Skannaamalla tämän koodin voit katsoa opastusvideoita, joissa kerrotaan mahdollisimman hyvältä maistuvan kahvin valmistamisesta ja laitteen puhdistamisesta, sekä perehtyä usein kysytyjen kysymysten luetteloon. (www.saeco.com/care)
- Erillinen lehtinen, jossa on tärkeitä turvallisuustietoja.

Ensiasennus

Toimi ensiasennuksen aikana erillisen pikaoppaan ohjeiden mukaan.

Huomautus: Laitteen testauksessa on käytetty kahvia. Vaikka se on puhdistettu huolellisesti, laitteeseen on voinut jäädä kahvijäämiä. Takaamme kuitenkin, että laite on täysin uusi.

Huomautus: Voit asentaa AquaClean-suodattimen ensiasennuksen yhteydessä (perehdy erilliseen pikaoppaaseen). Jos et asentanut AquaClean-suodatinta ensimmäisen käytön yhteydessä, voit asentaa sen myöhemmin siirtymällä valikkoon.

AquaClean-suodatin

AquaClean-suodatin on suunniteltu vähentämään kalkkijäämiä kahvinkeittimessä ja tuottamaan suodatettua vettä, joka säilyttää kahvin aromin ja maun jokaisessa kahvikupillisessa. Jos käytät ohjeiden mukaisesti kahdeksaa AquaClean-suodatinta, kalkki tarvitsee poistaa laitteesta vasta 5 000 kupillisen jälkeen.

Huomautus: Laitteessa ei saa olla lainkaan kalkkia ennen AquaClean-suodattimen käytön aloittamista. Jos et aktivoitunut suodatinta ensiasennuksen yhteydessä, laitteessa on tehtävä kalkinpoisto ennen suodattimen aktivointia.

AquaClean-suodattimen aktivointi

Huomautus: Vahvista AquaClean-suodattimen aktivointi aina laitteen valikossa alla kuvatulla tavalla. Tämä on tehtävä myös AquaClean-suodattimen vaihtamisen jälkeen. Kun aktivoit AquaClean-suodattimen laitteen valikossa, laite valvoo käytettyjen suodattimien määrää. Kun suodatin on vaihdettu 8 kertaa, laite muistuttaa kalkinpoistosta.

- 1 Ohjeita AquaClean-suodattimen asentamiseksi vesisäiliöön on erillisessä pikaoppaassa.

Huomautus: Ravista AquaClean-suodatinta noin 5 sekunnin ajan, upota se ylösalaisin kannulliseen kylmää vettä ja odota, kunnes ilmakuplia ei enää tule pinnalle.

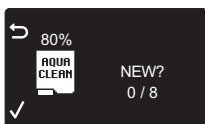

- 2 Paina MENU (Valikko) -painiketta, valitse MENU (Valikko) ja vahvista valinta painamalla OK-painiketta. Selaa AQUACLEAN FILTER (AquaClean-suodatin) -kohtaan. Vahvista OK-painikkeella.

- Näytössä oleva luku osoittaa, kuinka monta AquaClean-suodatinta on aiemmin asennettu (0–8 suodatinta).

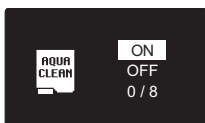

- 3 Valitse näytössä ON (Käytössä) ja vahvista valinta painamalla OK-painiketta.



- 4 Näyttö päivittää automaattisesti käytettyjen suodattimien määrän.



- Tämän jälkeen näyttöön tulee ilmoitus siitä, että laite on valmis. AquaClean 100% -kuvake osoittaa, että suodatin on asennettu.

- 5 Viimeistelee aktivointi annostelemalla 2 kuppia kuumaa vettä (0,5 l). Kaada annosteltu vesi pois.

AquaClean-suodattimen vaihtaminen

Huomautus: Vaihda AquaClean-suodatin, kun kapasiteetti on 0 % ja suodatinkuvake vilkkuu nopeasti. Vaihda AquaClean-suodatin vähintään 3 kuukauden välein, vaikka laite ei olisi vielä ilmoittanut, että vaihto on tehtävä.

Vinkki: On suositeltavaa ostaa uusi suodatin, kun kapasiteetti on 10 % ja suodatinkuvake alkaa vilkkua hitaasti. Tällä varmistat, että pystyt vaihtamaan suodattimen, kun kapasiteetti on 0 %.

- 1 Irrota AquaClean-suodatin ja vaihda se uuteen AquaClean-suodattimeen (perehdy myös erilliseen pikaoppaaseen).

- 2 Paina MENU (Valikko) -painiketta, selaa AQUACLEAN FILTER (AquaClean-suodatin) -kohtaan ja vahvista valinta painamalla OK-painiketta.





- Näyttö kysyy, haluatko aktivoida uuden suodattimen.
- 3 Vahvista OK-painikkeella.



- Näyttö päivittää automaattisesti käytettyjen suodattimien määrän.
- 4 Viimeistele aktivointi annostelemalla 2 kuppia kuumaa vettä (0,5 l).
Kaada annosteltu vesi pois.

AquaClean-suodattimen vaihtaminen 8 suodattimen jälkeen

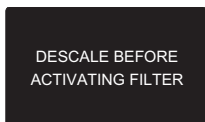

- 1 Kun suodatinkuvake alkaa vilkkua näytössä, paina MENU (Valikko) -painiketta, selaa AQUACLEAN FILTER (AquaClean-suodatin) -kohtaan ja vahvista painamalla OK-painiketta.
 - Näyttö ilmoittaa, että kalkki on poistettava laitteesta ennen uuden suodattimen aktivointia.
- 2 Aloita kalkinpoisto painamalla OK-painiketta.
 - Poistu suodatinvalikosta painamalla ESC-painiketta useita kertoja, jos et halua tehdä kalkinpoistoa heti.
- 3 Näyttö kysyy kalkinpoiston päättyessä, haluatko asentaa AquaClean-suodattimen.
 - Noudata kohdan AquaClean-suodattimen vaihtaminen ohjeita.

Veden kovuuden mittaaminen

Huomaus: Jos olet asentanut AquaClean-suodattimen, veden kovuutta ei tarvitse määrittää.

Tarkista paikkakuntasi veden kovuus kovuuden testiliuskan avulla ja säädä sitten laitteen asetukset veden kovuutta vastaavaksi. Veden oletuskovuus on asetettu laitteessa korkeimmalle tasolle (4). Jos mitattu veden kovuus ei vastaa tätä asetusta, säädä sitä laitteen valikossa.

- 1 Upota (laitteen mukana toimitettu) veden kovuuden testiliuska vesijohtoveteen sekunnin ajaksi.
- 2 Poista testiliuska vedestä ja odota 1 minuutti.
- 3 Tarkista, kuinka monen testiliuskan ruudun väri on muuttunut punaiseksi, ja katso alla olevasta taulukosta veden kovuus.

punaisten ruutujen määrä	määritettävä arvo	veden kovuus
■□□□	1	erittäin pehmeä vesi
■ ■ □ □	2	pehmeä vesi
■ ■ ■ □	3	kova vesi
■ ■ ■ ■	4	erittäin kova vesi

- 4 Paina MENU (Valikko) -painiketta, valitse Menu (Valikko) ja valitse veden kovuus selaamalla. Valitse haluamasi veden kovuusasetus ja vahvista valinta OK-painikkeella.

Ohjauspaneeli ja näyttö

Tässä espressokeittimessä on käyttöä helpottava selkeä näyttö. Painikkeiden toiminta on selitetty lyhyesti alla olevissa kohdissa.

Juomien pikapainikkeet

Juomien pikapainikkeilla (ESPRESSO, ESPRESSO LUNGO, CAPPUCCINO ja LATTE MACCHIATO) voit nopeasti valmistaa jonkin esiasetetuista juomista.

- Varmista, että maitokannu on paikallaan ja valmiina käyttöön, kun valitset cappuccinon tai latte macchiaton (perehdy erilliseen pikaoppaaseen).
- Jos haluat lopettaa kahvin valmistuksen, ennen kuin laite on lopettanut määritetyn kahvimäärän annostelun, paina OK-painiketta.
- Voit säätää espresson tai espresso lungon määrää.
- Kun maitoa käytävä juoma on valmistettu, laite käynnistää QUICK CARAFE CLEAN (Kannun pikapuhdistus) -toiminnon.

Selauspainikkeet

Joillakin juomien pikapainikkeilla on kaksi toimintoa. Voit liikkua näillä painikkeilla valikossa:



ESPRESSO-painike = **ESC-painike**: palaa päävalikkoon painamalla tätä painiketta.



CAPPUCCINO-painike = **Ylös-painike**: selaa näyttövalikkoa ylöspäin painamalla tätä painiketta.



AROMA STRENGTH (Kahvin vahvuus) -painike = **OK-painike**: valitse, vahvista tai pysäytä toiminto painamalla tätä painiketta.



MENU (Valikko) -painike = **Alas-painike**: selaa näyttövalikkoa alaspäin painamalla tätä painiketta.

MENU (Valikko) -painike

MENU (Valikko) -painikkeella voit valmistaa muita juomia, kuten kuumaa vettä ja vaahdotettua maitoa. MENU (Valikko) -painikkeella voit myös muuttaa seuraavia asetuksia:

- Näytön kontrasti
- Kahvin lämpötila
- Valmiusaika: tämä on aika, jonka kuluttua laite siirtyy valmiustilaan.
- Veden kovuus: tarkista paikkakuntasi veden kovuus ja säädä sitten laitteen asetukset veden kovuutta vastaavaksi.
- AquaClean-suodattimen aktivointi
- Kalkinpoiston aloittaminen

AROMA STRENGTH (Kahvin vahvuus) -painike

AROMA STRENGTH (Kahvin vahvuus) -painikkeella voit säätää kahvin vahvuutta tai käyttää kahvin valmistukseen esijauhettua kahvia.

Kahvin valmistaminen

Kahvin valmistaminen kahvipavuista

Varoitus: Käytä vain espressopapuja. Älä koskaan laita kahvijauhetta tai paahattamattomia tai sokeroituja kahvipapuja kahvipapusäiliöön, sillä ne voivat vahingoittaa laitetta.

Valmista kahvi toimimalla erillisen pikaoppaan ohjeiden mukaan.

Jos haluat valmistaa kaksi kupillista espressoa tai espresso lungoa, paina haluamasi juoman painiketta kaksi kertaa. Laite jauhaa kahvia automaattisesti kaksi kertaa peräkkäin.

Huomautus: Kahvipapusäiliön kupu auttaa pitämään kahvipavut tuoreina.

Kahvin valmistus esijauhetusta kahvista

Kun käytät kahvin valmistukseen esijauhettua kahvia, lisää toimitukseen kuuluvalla mittalusikalla oikea annos kahvia esijauhetun kahvin säiliöön. Älä lisää liian paljon esijauhettua kahvia, jotta sakkasäiliö ei tukkeudu.

- 1 Avaa esijauhetun kahvisäiliön kansi.
- 2 Lisää **yksi** mittalusikallinen esijauhettua kahvia esijauhetun kahvin säiliöön ja sulje kansi.

Huomio: Älä lisää esijauhetun kahvin säiliöön mitään muuta ainetta kuin esijauhettua kahvia, sillä se voi vahingoittaa laitetta.

- 3 Aseta kuppi kahvisuuttimen alle.
- 4 Valitse esijauhettu kahvin suodatustoiminto painamalla AROMA STRENGTH -painiketta.
- 5 Paina ESPRESSO-painiketta.
Laite aloittaa automaattisesti valitun juoman valmistamisen.

Huomautus: Esijauhetulla kahvilla voi valmistaa samanaikaisesti vain yhden kahvin.

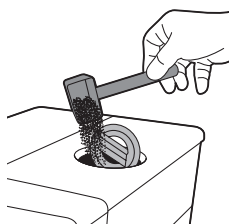

Erikoiskahvit ja kuuma vesi

Erikoiskahvien valinta

- 1 Paina MENU (Valikko) -painiketta ja valitse DRINKS (Juomat).

- 2 Vahvista OK-painikkeella.
- 3 Selaa valikkoa ja valitse juoma.

Kuuman veden annostelu

Varoitus: Kuumavesisuuttimesta voi roiskua höyryä ja kuumaa vettä valmistuksen alkuvaiheessa. Älä poista kuumavesisuutinta, ennen kuin valmistus on päättynyt.

- 1 Aseta kuumavesisuutin laitteeseen.
- 2 Paina MENU (Valikko) -painiketta. Valitse DRINKS (Juomat), vahvista valinta, selaa HOT WATER (Kuuma vesi) -kohtaan ja valitse se.

Varoitus: Valitse HOT WATER (Kuuma vesi) valikossa vain silloin, kun vesisuutin on asennettu laitteeseen.

- 3 Vahvista OK-painikkeella. Näyttö muistuttaa kuumavesisuuttimen asettamisesta laitteeseen. Vahvista painamalla OK-painiketta. Laite käynnistää kuuman veden annostelun.
- 4 Lopeta kuuman veden annostelu painamalla OK-painiketta.

Maitoa käyttävien kahvijuomien valmistaminen ja maidon vaahdottaminen

Huomautus: Lisätietoja maitokannun käytöstä saat lukemalla erillisen pikaoppaan tai skannaamalla QR-koodin, jolla voit avata opastusvideoita sisältävän sivuston.

Varoitus: Varmista, että maitokannu on paikallaan ja että maitovaahdosuutin on avattu ennen maitoa tai maitovaahtoa käyttävän kahviuoman valitsemista. Jos maitokannua ei ole asetettu paikalleen oikein, maitovaahdosuuttimesta voi roiskua höyryä ja kuumaa maitoa.

- 1 Aseta kuppi avoimen maitovaahdosuuttimen alle.
- 2 Valitse maitokahviuoma.
 - Painamalla CAPPUCINO- tai LATTE MACCHIATO -pikapainiketta voit välittömästi valmistaa jonkin näistä maitoa käyttävistä juomista.
 - Paina MENU (Valikko) -painiketta, valitse DRINKS (Juomat) ja selaa juomia, kunnes valittuna on MILK FROTH (Maitovaahdot).
 - Laite muistuttaa, että maitokannu on asetettava laitteeseen ja maitovaahdosuutin on avattava.
- 3 Laite annostelee ensin esiasetetun määrän maitovaahdot kuppiin tai lasiin ja sen jälkeen esiasetetun määrän kahvia.
 - Lopeta maidon tai kahvin annostelu painamalla OK-painiketta.

- 4 Näyttö kysyy maitoa käyttävien kahvijuomien valmistamisen jälkeen, haluatko suorittaa maitokannun pikapuhdistuksen. Sinulla on 10 sekuntia aikaa suorittaa pikapuhdistus. Pikapuhdistuksen voi suorittaa, vaikka maitokannussa olisi maitoa. Suosituksena on, että pikapuhdistus suoritetaan vähintään kerran päivässä. Vahvista pikapuhdistus painamalla OK-painiketta. Jos haluat suorittaa pikapuhdistuksen myöhemmin, paina ESC-painiketta.

Juomatyypit ja määrä

Juomatyypit

Juoman nimi	Kuvaus	Valinta
Espresso	Kahvissa paksu crema, tarjoillaan pienessä kupissa	Juoman pikapainike ohjauspaneelissa
Espresso Lungo	Pitkähkössä espressossa on paksu crema, tarjoillaan keskikokoisessa kupissa	Juoman pikapainike ohjauspaneelissa
Cappuccino	1/3 espressoa, 1/3 kuumaa maitoa ja 1/3 maitovaahtoa, tarjoillaan suuressa kupissa	Juoman pikapainike ohjauspaneelissa
Latte Macchiato	Pitkä kuuma maito ja maitovaahtoa, jonka päälle kaadetaan espresso, tarjoillaan korkeassa lasissa	Juoman pikapainike ohjauspaneelissa
Maitovaahto	Kuuma vaahdotettu maito	MENU/DRINKS (Valikko/Juomat)
Kuuma vesi		MENU/DRINKS (Valikko/Juomat)

Juomien määrät

Juoman nimi	Vakiokoko	Kokoalue
Espresso	40 ml	20–230 ml
Espresso Lungo	80 ml	20–230 ml
Kuuma vesi	300 ml	50–450 ml

Määrän ja maun säätäminen

Kahvin ja maidon määrän säätäminen

Voit säätää valmistetun juoman määrää mieltymystesi ja kuppien koon mukaan.

Varoitus: Älä käytä halkaisijaltaan yli 8 cm:n suuruisia kuppeja, jotta etupaneeli ei vahingoitu.

Huomautus: Kehotamme sinua käyttämään lasikuppeja tai kuppeja, joissa on keraamisesti pinnoitettu reunus.

- 1 Voit säätää espresson määrää painamalla ESPRESSO-painiketta, kunnes näytössä on MEMO-kuvake.
 - Laite siirtyy ohjelmointivaiheeseen ja aloittaa valitun juoman valmistamisen.
- 2 Paina OK-painiketta, kun kupissa on haluamasi määrä espressoa.
 - Tarkistusmerkki näytössä osoittaa, että painike on ohjelmoitu: aina kun sitä painetaan, laite valmistaa espressoa määritetyn määrän.

Huomautus: Voit määrittää espresso lungon, cappuccinon ja latte macchiaton määrän samalla tavoin: pidä juoman painiketta painettuna ja paina OK-painiketta, kun kupissa on haluamasi määrä kahvia. Voit säätää maitoa käyttävien kahvijuomien määrää työntämällä maitokannun paikalleen ja tallentamalla maidon määrän ensin ja kahvin määrän sen jälkeen.

Kahvin maun säätäminen

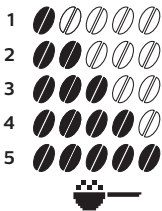

Voit muuttaa kahvin vahvuutta painamalla AROMA STRENGTH (Kahvin vahvuus) -painiketta. Aina kun painat AROMA STRENGTH (Kahvin vahvuus) -painiketta, kahvin vahvuus muuttuu asteella. Valittu vahvuus näkyy näytössä, ja sen voi tallentaa vain, kun kahvia valmistetaan.

- 1 Erittäin mieto
- 2 Mieto
- 3 Normaali
- 4 Vahva
- 5 Erittäin vahva

Huomautus: Laite annostelee automaattisesti kullekin kahvin vahvuudelle oikean määrän kahvia.

Huomautus: Voit myös painaa AROMA STRENGTH (Kahvin vahvuus) -painiketta ja käyttää kahvin valmistukseen esijauhettua kahvia.

Huomautus: Kun olet säätänyt kahvin voimakkuuden, näyttöön avautuu taas päävalikko, ja valitun kahvin vahvuus tallennetaan kahvin valmistuksen yhteydessä.

Jauhatusasetusten säätäminen

Voit säätää jauhatusasetuksia kahvipapusailiön sisällä olevalla jauhatuksen säätönupilla. Jokaisen valitun asetuksen kohdalla keraaminen kahvimylyllä takaa täydellisen tasaisen jauhatuksen jokaiseen valmistamaasi kahvikupilliseen. Se säilyttää kahvin kaikki aromit ja varmistaa, että jokaisen kahvikupillisen maku on erinomainen.

Huomautus: Voit säätää jauhatusasetuksia vain, kun laite jauhaa kahvipapuja.

Varoitus: Älä käännä jauhatuksen säätönuppia enemmän kuin yksi pykälä kerrallaan, jotta mylly ei vaurioidu.

1 Aseta kuppi kahvisuuttimen alle.

2 Avaa kahvipapusailiön kansi.

3 Paina ESPRESSO-painiketta.

4 Kun kahvimylly aloittaa jauhamisen, paina jauhatuksen säätönuppia ja käännä sitä vasemmalle tai oikealle.

- Valittavana on 5 jauhatusasetusta. Mitä pienempi asetus, sitä vahvempaa kahvi on.

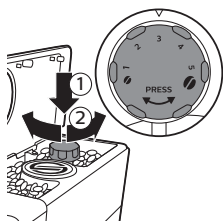

Puhdistus ja huolto

Huomautus: Alla olevasta taulukosta näet, milloin ja miten laitteen irrotettavat osat on puhdistettava. Lisätietoja kahviyksikön puhdistamisesta ja laitteen kalkinpoistosta on jäljempänä näitä aiheita käsittelevissä kohdissa tai sivustossa www.saeco.com/care.

Puhdistustaulukko

Osan kuvaus	Puhdistusajankoh- ta	Puhdistustapa
Kahviyksikkö	Viikoittain	Irrota kahviyksikkö ja puhdista se juoksevilla vedellä.
	Käyttötavan mukaan	Voitele kahviyksikkö.
	Kuukausittain	Puhdista kahviyksikkö kahviöljynpoistotableteilla.
Maitokannu	Käytön jälkeen	Suorita QUICK CARAFE CLEAN (Kannun pikapuhdistus) -toiminto laitteen antamien ohjeiden mukaisesti maitoa käyttävän juoman valmistuksen jälkeen.
	Päivittäin	Puhdista maitokannu huolellisesti.
	Viikoittain	Pura maitokannu ja puhdista kaikki osat juoksevilla vedellä.
	Kuukausittain	Käytä tässä puhdistusohjelmassa Saecon maitojärjestelmän puhdistusainetta CA6705.
Tippa-alusta	Heti, kun punainen täyden tippa-alustan ilmaisin ponnahtaa ylös tippa-alustassa.	Tyhjennä tippa-alusta ja puhdista se juoksevilla vedellä.

Osan kuvaus	Puhdistusajankoh- ta	Puhdistustapa
Kahvijauhesäiliö	Itsellesi sopivaan aikaan	Tyhjennä sakkasäiliö ja puhdista se juoksevilla vedellä. Varmista, että laitteeseen on kytketty virta, kun tyhjennät ja puhdistat sakkasäiliön.
Vesisäiliö	Itsellesi sopivaan aikaan	Puhdista se juoksevilla vedellä.
Esijauhettun kahvin säiliö / kahvin ulostulokanava	Viikoittain	Puhdista yläosa perusteellisesti lusikan varrella alla olevan kuvan mukaan.

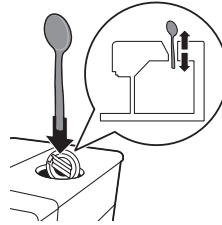

Kahviyksikön puhdistus

Huomautus: Lisätietoja kahviyksikön purkamisesta ja puhdistamisesta saat skannaamalla QR-koodin tai siirtymällä osoitteeseen www.saeco.com/care.

Huomio: Älä puhdista kahviyksikköä astianpesukoneessa. Älä myöskään käytä astianpesuainetta tai puhdistusainetta yksikön puhdistamiseen. Se voi aiheuttaa toimintahäiriön kahviyksikössä ja heikentää kahvin makua.

Kahviyksikön puhdistaminen juoksevilla vedellä

- 1 Katkaise laitteesta virta ja irrota pistoke pistorasiasta.
- 2 Poista tippa-alusta ja sakkasäiliö yhdessä.
- 3 Avaa huoltoluukku.
- 4 Paina PUSH-painiketta (1), vedä kahviyksikön kahvasta ja irrota se laitteesta (2).

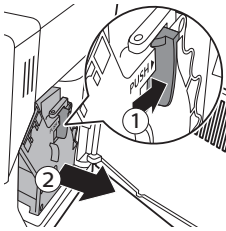

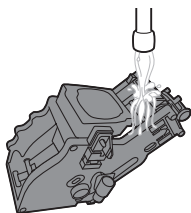

- 5 Huuhtele kahviyksikkö perusteellisesti haalealla vedellä. Puhdista yläsuodatin huolellisesti.
- 6 Anna kahviyksikön kuivua.

Huomautus: Älä kuivaa kahviyksikköä liinalla, jotta yksikköön ei kerry kuituja.

Kahviyksikön puhdistaminen kahviöljynpoistotableteilla

Varoitus: Käytä puhdistukseen vain kahviöljynpoistotabletteja. Ne eivät poista kalkkia.

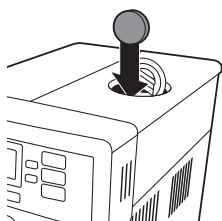

- 1 Aseta säiliö kahvisuuttimen alle.
- 2 Valitse esijauhettu kahvi painamalla AROMA STRENGTH -painiketta..
- 3 Aseta kahviöljynpoistotabletti esijauhetun kahvin säiliöön.
- 4 Paina ESPRESSO LUNGO -painiketta. Laite annostelee vettä kahvisuuttimesta.
- 5 Kun edistymispalkki on keskellä, aseta laitteen takana oleva pääkytkin OFF-asentoon.
- 6 Anna kahviöljynpoistoaineen vaikuttaa noin 15 minuuttia.
- 7 Aseta pääkytkin ON-asentoon. Paina valmiustilapainiketta.
- 8 Odota, kunnes laite suorittaa automaattisen huuhtelun.
- 9 Suorita Kahviyksikön viikoittainen puhdistus -menettely
- 10 Poista tippa-alusta ja sakkasäiliö yhdessä. Tyhjennä tippa-alusta ja sakkasäiliö ja aseta ne takaisin laitteeseen.
- 11 Valitse esijauhettu kahvi painamalla AROMA STRENGTH -painiketta..
- 12 Paina ESPRESSO LUNGO -painiketta. Laite annostelee vettä kahvisuuttimesta.
- 13 Toista vaiheet 12 ja 13 kahdesti. Kaada annosteltu vesi pois.

Kahviyksikön asettaminen paikalleen

- 1 Ennen kuin liu'utat kahviyksikön takaisin laitteeseen, varmista, että sivuilla olevat keltaiset merkit vastaavat toisiaan. Jos näin ei ole, suorita seuraava toimenpide:

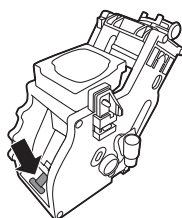
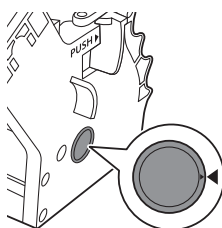

- Varmista, että vipu koskettaa kahviyksikön pohjaa.
- 2 Varmista, että kahviyksikön keltainen lukituskoukku on oikeassa asennossa.

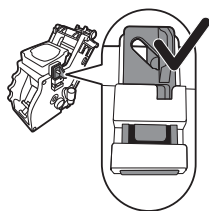

- Saat koukun oikeaan asentoon työntämällä sitä ylöspäin, kunnes se on ylimmässä asennossa.

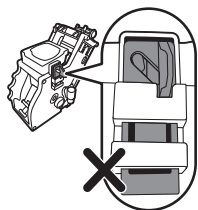

- Koukku ei ole asetettu oikein, jos se on edelleen alhaisimmassa asennossaan.

- 3 Liu'uta kahviyksikkö takaisin laitteeseen kummallakin puolella olevia uria pitkin, kunnes se naksahtaa paikalleen.

Varoitus: Älä paina PUSH-painiketta.

- 4 Sulje huoltoluukku.

Voitelu

Kahviyksikkö on voideltava laitteen optimaalisen toiminnan varmistamiseksi. Katso voitelutiheys alla olevasta taulukosta. Tukea saat sivustostamme osoitteesta www.saeco.com/care.

Käyttötiheys	Päivittäin valmistettujen juomien määrä	Voitelutiheys
Pieni	1-5	4 kuukauden välein
Normaali	6-10	2 kuukauden välein
Suuri	>10	Kuukauden välein

- 1 Katkaise laitteesta virta ja irrota pistoke pistorasiasta.
- 2 Irrota kahviyksikkö ja huuhtelee se haalealla, juoksevalla vedellä.
- 3 Sivele ohut kerros rasvaa kahviyksikön pohjassa olevan tapin ympärille.

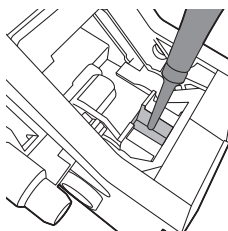

- 4 Sivele ohut kerros rasvaa kummallakin puolella oleviin uriin (katso kuvaa).
- 5 Aseta kahviyksikkö paikalleen.

Voit käyttää rasvatuubia monta kertaa.

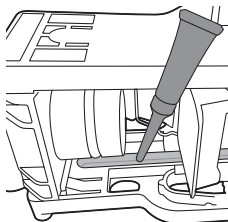

Maitokannun puhdistus

Carafe quick clean

Kun maitoa käytävä juoma on valmistettu, näyttöön tulee kannun puhdistuskuvake.

- 1 Kun kannun puhdistuskuvake tulee näyttöön, paina OK-painiketta, jos haluat suorittaa puhdistusjakson.
- 2 Poista kuppi, jossa on kahvia, ja aseta säiliö maitosuuttimen alle.
Huomautus: Varmista, että maitosuutin on vedetty ulos.
- 3 Käynnistä kuumien veden annostelu painamalla OK-painiketta.

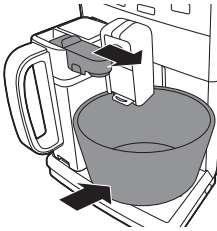

Nettoyage soigneux de la carafe à lait

Maitokannun perusteellinen puhdistus edellyttää, että seuraavat toimet tehdään säännöllisesti:

- 1 Irrota maidon annosteluyksikön kansi.

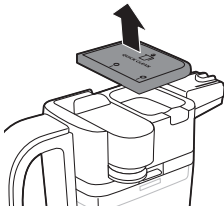

- 2 Nosta maitosuutin pois maidon annosteluyksiköstä.
- 3 Irrota maitoputki maitosuuttimesta.
- 4 Huuhtele maitoputki ja maitosuutin huolellisesti haalealla vedellä.

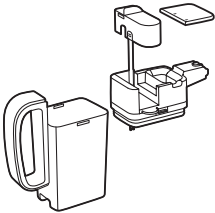

Weekly cleaning of the milk carafe

Maitosuuttimessa on 5 osaa. Pura kaikki osat kerran viikossa ja puhdista ne juoksevalla vedellä. Maitosäiliötä lukuun ottamatta kaikki osat voi pestä astianpesukoneessa.

- 1 Maitoputki
 - 2 Kuminen kannatin
 - 3 Maidonvaahdotin
 - 4 Maidonvaahdottimen liitin
 - 5 Maitosuuttimen runko
- Désassemblage de la buse de distribution de lait

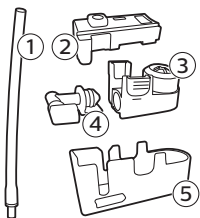

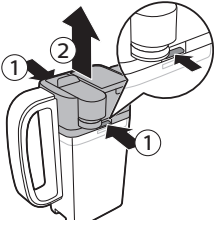

- 1 Paina maidon annosteluksikön yläosan kummallakin puolella olevia vapautuspainikkeita (1) ja nosta maitosäiliön yläosa pois (2).

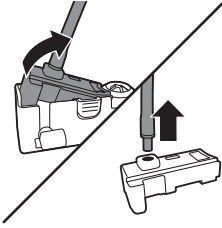

- 2 Käännä maidon annosteluksikko ylösalaisin ja pidä siitä tiukasti kiinni. Vedä maitoputki irti kumisesta kannattimesta.

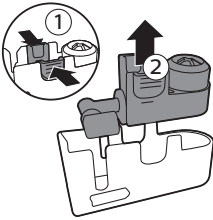

- 3 Paina maidonvaahdotin vapautuspainikkeita ja irrota maidonvaahdotin kumisesta kannattimesta.

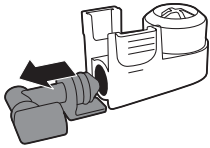

- 4 Vedä maidonvaahdotin liitin irti maidonvaahdotimesta.
- 5 Huuhtele kaikki osat haalealla, juoksevalla vedellä.

Reassembling the milk carafe

- 1 Kokoa maitovaahdotin suorittamalla kohdan Maitovaahdotin osien kokoaminen vaiheet 2–4 käänteisessä järjestyksessä.
- 2 Aseta maitovaahdotin takaisin maitokannun yläosaan.
- 3 Aseta maitokannun yläosa paikalleen maitokannuun.

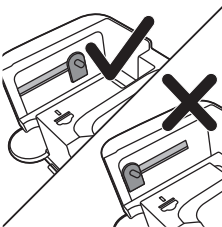

Huomautus: Siirrä yläosan sisällä oleva tappi oikeaan asentoon ennen maitovaahdotin asettamista paikalleen maitokannun yläosaan. Jos tappi ei ole oikeassa asennossa, maitovaahdotinta ei voi asettaa paikalleen maitokannun yläosaan.

Nettoyage mensuel de la carafe à lait



Käytä tässä puhdistusohjelmassa vain SAECON maitojärjestelmän puhdistusainetta CA6705.

- 1 Kaada maitojärjestelmän puhdistusaine pussista maitokannuun. Täytä sitten maitokannu vedellä MAX-merkkiin asti.
- 2 Aseta ensin maitokannu laitteeseen ja sitten säiliö maitosuuttimen alle.
- 3 Paina MENU (Valikko) -painiketta, valitse DRINKS (Juomat) ja selaa MILK FROTH (Maitovaahdo) -kohtaan. Käynnistä puhdistusliuoksen annostelu painamalla OK-painiketta.
- 4 Toista vaihe 3, kunnes maitokannu on tyhjä.
- 5 Kun kannu on tyhjä, irrota säiliö ja maitokannu laitteesta.
- 6 Huuhtelee maitokannu huolellisesti ja täytä se puhtaalla vedellä MAX-merkkiin asti.
- 7 Aseta maitokannu laitteeseen.
- 8 Aseta säiliö maitosuuttimen alle.
- 9 Käynnistä kannun huuhtelujakso painamalla MENU (Valikko) -painiketta ja valitse DRINKS (Juomat) -valikosta MILK FROTH (Maitovaahdo).
- 10 Toista vaihe 9, kunnes maitokannu on tyhjä.

Huomautus: Älä koskaan juo tämän vaiheen aikana annosteltua liuosta.

- 11 Toista vaiheet 6–10.
- 12 Kun laite ei enää annostele vettä, puhdistusjakso on valmis.
- 13 Pura kaikki osat ja huuhtelee ne haalealla, juoksevalla vedellä. Laite on käyttövalmis.

Kalkinpoisto

Kun näytössä on ilmoitus START CALC CLEAN (Aloita kalkinpoisto), kalkki on poistettava laitteesta. Jos et poista kalkkia laitteesta, kun ilmoitus on näytössä, laite lakkaa lopulta toimimasta odotetusti. Siinä tapauksessa takuu ei kata korjausta.

Käytä ainoastaan Saeco kalkinpoistoainetta kalkin poistamiseen laitteesta. Saeco kalkinpoistoaine on suunniteltu takaamaan laitteen paras mahdollinen suorituskyky. Muut tuotteet saattavat vahingoittaa laitetta ja jättää veteen jäämiä. Voit ostaa Saeco kalkinpoistoainetta verkkokaupasta osoitteessa www.saeco.com/care.

Kalkinpoisto kestää 30 minuuttia ja se koostuu kalkinpoisto-ohjelmasta ja huuhteluohjelmasta. Voit keskeyttää kalkinpoiston tai huuhtelun painamalla ESC-painiketta. Voit jatkaa kalkinpoistoa tai huuhtelua painamalla OK-painiketta.

Huomautus: Älä poista kahviesikettä kalkinpoiston aikana.

Varoitus: Älä juo kalkinpoistoliuosta tai kalkinpoiston aikana annosteltua vettä.

- 1 Irrota tippa-alusta ja sakkasäiliö, tyhjennä ja puhdista ne ja aseta ne takaisin paikalleen.
- 2 Aseta suuri säiliö (1,5 l) kahvisuuttimen alle.

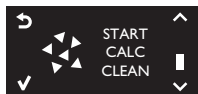

- 3** Aloita kalkinpoisto painamalla OK-painiketta, kun näytössä on teksti START CALC CLEAN (Aloita kalkinpoisto). Poista kuumavesisuutin, jos se on käytössä.



- Näyttö muistuttaa kannun asettamisesta paikalleen.



- Näyttö muistuttaa maitosuuttimen avaamisesta.



- Näyttö muistuttaa AquaClean-suodattimen poistamisesta.

Huomautus: Voit ohittaa kalkinpoiston painamalla ESC-painiketta. Jos haluat aloittaa kalkinpoiston myöhemmin, paina MENU (Valikko) -painiketta, valitse MENU (Valikko), selaa DESCALING (Kalkinpoisto) -kohtaan ja valitse se. Vahvista tiedot painamalla OK-painiketta.

- 4** Kaada kalkinpoistoliuos vesisäiliöön. Täytä vesisäiliö puhtaalla vedellä CALC CLEAN -merkkiin asti. Aseta vesisäiliö takaisin laitteeseen. Vahvista OK-painikkeella.

- Kalkinpoiston ensimmäinen vaihe käynnistyy. Laitte käynnistää kalkinpoistoliuoksen annostelun tietyillä aikaväleillä.
- Näytössä näkyy kalkinpoistokuvake, vaihemerkintä ja kesto. Ensimmäinen vaihe kestää 20 minuuttia.

- 5** Anna laitteen annostella kalkinpoistoliuosta, kunnes vesisäiliö on tyhjä.

- 6** Irrota vesisäiliö ja huuhtele se.

- 7** Täytä vesisäiliö puhtaalla vedellä CALC CLEAN -merkkiin asti. Aseta vesisäiliö takaisin laitteeseen ja paina OK-painiketta.

- 8** Irrota ja huuhtele maitokannu. Täytä maitokannu vedellä MIN-merkkiin asti. Aseta maitokannu laitteeseen ja avaa maitovaahtosuutin.

- 9** Irrota ja tyhjennä säiliö ja aseta se takaisin kahvisuuttimen alle. Vahvista tiedot painamalla OK-painiketta.

- 10** Kalkinpoiston toinen vaihe, huuhtelujakso, käynnistyy. Tämä vaihe kestää 3 minuuttia. Näytössä näkyy huuhtelukuvake ja vaiheen kesto.

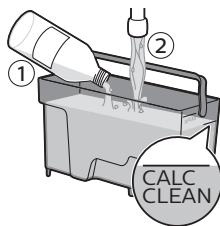

Huomautus: Jos vesisäiliöön ei ole lisätty vettä CALC CLEAN -merkkiin saakka, huuhtelujakso on ehkä suoritettava uudelleen.

- 11 Odota, kunnes laite lopettaa veden annostelun. Kalkinpoisto on valmis, kun näytössä näkyy tarkistusmerkki.
- 12 Poistu kalkinpoistosta painamalla OK-painiketta. Laite käynnistää kuumentumisen ja suorittaa automaattisen huuhtelun.
- 13 Irrota ja tyhjennä säiliö.
- 14 Puhdista maitokannu kalkinpoiston jälkeen maitokannan viikkopuhdistuksen mukaisesti.
- 15 Puhdista kahviyksikkö suorittamalla kahviyksikön viikkopuhdistusohjelma.
- 16 Asenna uusi AquaClean-suodatin vesisäiliöön.

Vinkki: AquaClean-suodattimen käyttö vähentää kalkinpoiston tarvetta.

Toimenpiteet kalkinpoiston keskeytyessä

Kun kalkinpoisto on alkanut, anna laitteen suorittaa se loppuun laitetta sammuttamatta. Jos laite jumittuu kalkinpoiston aikana, kalkinpoiston voi päättää painamalla valmiustilapainiketta. Jos näin tapahtuu tai jos tapahtuu sähkökatkos tai virtajohto irtoaa vahingossa, toimi seuraavasti:

- 1 Tyhjennä ja huuhtelee vesisäiliö perusteellisesti.
- 2 Täytä vesisäiliö CALC CLEAN -merkkiin asti ja käynnistä laite uudelleen. Laite kuumenee ja suorittaa automaattisen huuhtelun.
- 3 Suorita ennen juomien annostelua manuaalinen huuhtelujakso.

Huomautus: Jos kalkinpoistoa ei suoritettu loppuun, laitteessa on tehtävä uusi kalkinpoisto mahdollisimman pian.

Varoituskuvakkeet ja virhekoodit

Varoituskuvakkeiden merkitys

Varoituskuvakkeet näkyvät punaisina. Seuraavassa on luettelo näytössä mahdollisesti näkyvistä varoituskuvakkeista ja niiden merkityksestä.



Täytä vesisäiliö puhtaalla vedellä MAX-merkkiin asti.



Maitokannu ei ole paikallaan. Aseta maitokannu laitteeseen.



Kahvipapussäiliö on tyhjä. Lisää kahvipapussäiliöön uusia kahvipapuja.



Kahvijauhesäiliö on täynnä. Varmista, että laitteeseen on kytketty virta. Irrota ja tyhjennä sen jälkeen sakkasäiliö.



Kahviyksikkö ei ole laitteessa tai sitä ei ole asetettu paikalleen oikein. Aseta kahviyksikkö paikalleen.



Kahvijauhe on tukkinut kahviyksikön. Puhdista kahviyksikkö.



Kuumavesisuutin ei ole paikallaan. Aseta kuumavesisuutin laitteeseen.



Aseta tippa-alusta paikalleen ja sulje huoltoluukku.



Jos näytössä näkyy virhekoodi, voit tarkista kohdasta Virhekoodien selitys, mitä koodi tarkoittaa ja mitä sille voi tehdä. Laitetta ei voi käyttää, kun näytössä on tämä kuvake.

Virhekoodien selitys

Seuraavassa on luettelo näytössä mahdollisesti näkyvistä virhekoodeista, niiden merkitys ja ohjeita ongelman ratkaisemiseksi. Jos virhekoodia ei voi poistaa näytöstä näillä keinoilla eikä laitetta saada takaisin normaalikäyttöön, soita Saecon palvelunumeroon. Yhteystiedot ovat erillisessä takuukirjasessa tai osoitteessa www.saecon.com/care.

Virhekoodi	Ongelma	Syy	Mahdollinen ratkaisu
01	Kahvimylly on tukossa.	Kahvin ulostulokanava on tukossa.	Puhdista kahvin ulostulokanava huolellisesti mittalusikalla tai lusikan varrella. Katkaise laitteesta virta ja kytke se uudelleen.
03 - 04	Kahviyksikössä on ilmennyt ongelma.	Kahviyksikkö on likainen. Kahviyksikköä ei ole asetettu paikalleen oikein.	Irrota kahviyksikkö ja puhdista se perusteellisesti. Irrota kahviyksikkö ja aseta se takaisin paikalleen. Varmista, että sivuilla olevat merkit vastaavat toisiaan, ennen kuin liu'utat kahviyksikön takaisin laitteeseen.
05	Vesijärjestelmässä on ilmennyt ongelma.	Vesijärjestelmässä on ilmaa.	Irrota vesisäiliö ja aseta se takaisin laitteeseen. Toista tämä muutaman kerran. Varmista, että olet asettanut säiliön kunnolla laitteeseen. Tarkista, onko vesisäiliölokero puhdas. Jos käytät AquaClean-suodatinta, poista AquaClean-suodatin vesisäiliöstä ja ravista suodatinta, jotta siihen ei jää ilmaa. Aseta AquaClean-suodatin sen jälkeen takaisin vesisäiliöön.
14	Laitte on ylikuumentunut.	Tämä voi johtua useista syistä.	Sammuta laite ja kytke siihen uudelleen virta 30 minuutin kuluttua. Tee tämä 2 tai 3 kertaa.

Vianmääritys

Tähän osaan on koottu tavallisimmat laitteen käytössä ilmenevät ongelmat. Ellei löydä ongelmaasi ratkaisua seuraavista tiedoista, lue osoitteesta www.saeco.com/care vastauksia usein kysytyihin kysymyksiin tai ota yhteys maasi asiakaspalveluun.

Ongelma	Syy	Ratkaisu
Laite ei käynnisty.	Laite on irrotettu verkkovirrasta tai pääkytkin on virrankatkaisuasennossa (O).	Tarkista, onko virtajohto kiinnitetty oikein. Varmista, että pääkytkin on virrankytkentäasennossa (I).
Laite on DEMO (Esittely) -tilassa.	Painoit valmiustilapainiketta yli 8 sekunnin ajan.	Sammuta laite ja kytke sitten siihen virta uudelleen laitteen takana olevalla pääkytkimellä.
Tippa-alusta täytty nopeasti.	Tämä on normaalia. Laite käyttää vettä sisäjärjestelmän ja kahviyksikön huuhteluun. Osa vedestä virtaa sisäisestä järjestelmästä suoraan tippa-alustaan.	Tyhjennä tippa-alusta, kun täyden tippa-alustan ilmaisin ponnahtaa tippa-alustan kannen läpi. Kerää huuhteluvesi asettamalla kuppi suuttimen alle.
Täyden sakkasäiliön kuvake näkyy edelleen.	Tyhjensit sakkasäiliön, kun laitteen virta oli katkaistuna.	Tyhjennä sakkasäiliö aina, kun laitteeseen on kytketty virta. Jos tyhjennät sakkasäiliön, kun laitteeseen ei ole kytketty virtaa, kahvin annostelujakson laskuria ei nollata. Siinä tapauksessa sakkasäiliön tyhjentämiseen kehottava viesti pysyy näytössä, vaikka säiliö ei ole täynnä.
	Asetit sakkasäiliön takaisin liian nopeasti.	Älä aseta sakkasäiliötä takaisin, ennen kuin näytössä on ilmoitus, jossa pyydetään tekemään niin.
En pysty irrottamaan kahviyksikköä.	Kahviyksikkö ei ole oikeassa paikassa.	Sulje huoltoluukku. Sammuta laite ja kytke siihen virta uudelleen. Odota, että näyttöön tulee ilmoitus siitä, että laite on valmis, ja irrota kahviyksikkö sitten.
	Et ole irrottanut sakkasäiliötä.	Irrota sakkasäiliö ennen kahviyksikön irrottamista.
En pysty asettamaan kahviyksikköä paikalleen.	Kahviyksikkö ei ole oikeassa paikassa.	Et laittanut kahviyksikköä oikeaan paikkaan, kun asetit sen takaisin paikalleen. Varmista, että vipu koskettaa kahviyksikön pohjaa ja että kahviyksikön lukituskoukku on oikeassa asennossa.

Ongelma	Syy	Ratkaisu
		Nollaa laite seuraavalla tavalla: Aseta tippa-alusta ja sakkasäiliö takaisin paikalleen. Jätä kahviyksikkö pois laitteesta. Sulje huoltoluukku, kytke laitteeseen virta ja sammuta se. Yritä kahviyksikön asettamista paikalleen tämän jälkeen.
	Laite on juuttunut kalkinpoistovaiheeseen.	Kahviyksikköä ei voi irrottaa kalkinpoiston ollessa käynnissä. Suorita kalkinpoisto ensin ja irrota kahviyksikkö sitten.
Kahvin crema ei ole riittävä tai se on vetistä.	Jauhatusasetus on liian karkea.	Säädä jauhatus hienommaksi.
	Kahvisekoitus on vääränlaista.	Vaihda kahvisekoitusta.
	Laite tekee itsesäätöjä.	Keitä muutama kupillinen kahvia.
	Kahviyksikkö on likainen.	Puhdista kahviyksikkö.
Kahvia vuotaa kahvisuuttimesta.	Kahvisuutin on tukkeutunut.	Puhdista kahvisuutin ja sen aukot piipunpuhdistimella.
	Kahvin ulostulokanava on tukossa.	Puhdista kahvin ulostulokanava.
Kahvi ei ole tarpeeksi kuumaa.	Käytät kylmiä kuppeja.	Esilämmitä kupit huuhtelemalla ne kuumalla vedellä.
	Valittu lämpötila on liian alhainen. Tarkista valikon asetukset.	Määritä lämpötila valikossa korkeaksi.
	Lisäsit maitoa.	Riippumatta siitä, onko lisätty maito lämmintä tai kylmää, se alentaa aina jossain määrin kahvin lämpötilaa.
Laite jauhaa kahvipavut, mutta kahvia ei tule ulos.	Kahvin ulostulokanava on tukossa.	Puhdista kahvin ulostulokanava mittalusikalla tai lusikan varrella. Katkaise laitteesta virta ja kytke se uudelleen.
	Jauhatusasetus on liian hieno.	Säädä jauhatus karkeammaksi.
	Kahviyksikkö on likainen.	Puhdista kahviyksikkö.
	Kahvisuutin on likainen.	Puhdista kahvisuutin ja sen aukot piipunpuhdistimella.
Kahvi valuu liian hitaasti.	Jauhatusasetus on liian hieno.	Käytä toista kahvisekoitusta tai säädä jauhatusa.
	Kahviyksikkö on likainen.	Puhdista kahviyksikkö.

Suomi

Ongelma	Syy	Ratkaisu
	Kahvin ulostulokanava on tukossa.	Puhdista kahvin ulostulokanava mittalusikalla tai lusikan varrella.
	Kalkki tukkii järjestelmän.	Poista laitteesta kalkki.
Vaahdotettu maito on liian kylmää.	Kupit ovat kylmiä.	Esilämmitä kupit kuumalla vedellä.
Maito ei vaahdotu.	Maitokannu on likainen tai sitä ei ole asetettu oikein laitteeseen.	Puhdista kannu ja varmista, että asetat sen oikein laitteeseen.
	Maitosuutinta ei ole avattu täysin.	Varmista, että maitosuutin on asetettu oikeaan asentoon.
	Maitokannua ei ole kokonaan koottu.	Varmista, että kaikki osat (etenkin maitoputki) on koottu oikein.
	Käytetty maito ei sovi vaahdottamiseen.	Erilaiset maidot vaahdotuvat eri tavalla ja ovat koostumukseltaan erilaisia. Seuraavien maitolaatujen on todettu testeissä vaahdotuvan hyvin: lehmän kevyt- tai täysmaito, soijamaito ja laktoositon maito. Muita maitolaatuja ei ole testattu, ja ne eivät ehkä vaahdotu hyvin.
En pysty aktivoimaan AquaClean-suodatinta, ja laite pyytää kalkinpoistoa.	Olet jo vaihtanut AquaClean-suodattimen 8 kertaa. Kun olet vaihtanut AquaClean-suodattimen 8 kertaa, laitteessa on tehtävä kalkinpoisto.	Tee laitteessa ensin kalkinpoisto ja aseta AquaClean-suodatin sen jälkeen. Aktivoi AquaClean-suodatin aina valikossa. Tee tämä myös silloin, kun vaihdat suodattimen.
	Suodatinta ei ole vaihdettu ajoissa sen jälkeen, kun AquaClean-suodattimen kuvake alkoi välkkyä ja kapasiteetti laski 0 %:iin.	Tee laitteessa ensin kalkinpoisto ja aseta AquaClean-suodatin sen jälkeen.
	Et asentanut AquaClean-suodatinta ensiasennuksen aikana vaan vasta, kun oli valmistettu noin 50 kahvia (100 ml:n kuppien mukaan). Laitteessa ei saa olla lainkaan kalkkia ennen AquaClean-suodattimen asentamista.	Tee laitteessa ensin kalkinpoisto ja asenna uusi AquaClean-suodatin sen jälkeen. Kalkinpoiston jälkeen suodatinlaskuri nollautuu asetukseen 0/8. Vahvista suodattimen aktivointi aina laitteen valikossa. Tee tämä myös suodattimen vaihdon jälkeen.

Ongelma	Syy	Ratkaisu
	Et aktivoinut uutta tai vaihdettua AquaClean-suodatinta laitteen valikossa. Sinun on vahvistettava suodattimen aktivointi laitteen valikossa myös suodattimen vaihtamisen jälkeen.	Poista kalkki laitteesta ensin. Aktivoi sen jälkeen AquaClean-suodatin valikossa. Tee tämä myös silloin, kun vaihdat suodattimen.
AquaClean-suodattimen kuvake ei ilmesty näyttöön suodattimen vaihtamisen jälkeen.	Et vahvistanut suodattimen aktivointia laitteen valikossa.	Vahvista suodattimen aktivointi laitteen valikossa. Kun näytössä on ilmoitus START CALC CLEAN (Aloita kalkinpoisto), kalkki on ensin poistettava laitteesta. Poista AquaClean-suodatin ennen kalkinpoistoa ja aseta se sen jälkeen takaisin paikalleen.
AquaClean-suodatin on asennettu, mutta kalkinpoistoilmoitus tulee näkyviin.	Et ole aktivoinut AquaClean-suodatinta laitteen valikossa.	Tee laitteessa ensin kalkinpoisto ja asenna uusi AquaClean-suodatin sen jälkeen. Tämän jälkeen suodatinlaskuri nollautuu asetukseen 0/8. Vahvista suodattimen aktivointi aina laitteen valikossa myös suodattimen vaihdon jälkeen.
AquaClean-suodatin ei sovi paikalleen.	Ilma on poistettava suodattimesta.	Anna ilmakuplien poistua suodattimesta.
	Vesisäiliössä on jäljellä vettä.	Tyhjennä vesisäiliö ennen suodattimen asentamisesta.
	Yrität asentaa jonkin muun kuin AquaClean-suodattimen.	Vain AquaClean-suodatin sopii laitteeseen.
	Kumitiivistettä ei ole kiinnitetty AquaClean-suodattimeen.	Etsi suodatin pakkauksesta ja kiinnitä se AquaClean-suodattimeen.
Laitteen alla on vettä.	Tippa-alusta on liian täynnä ja vuosi yli.	Tyhjennä tippa-alusta, kun täyden tippa-alustan ilmaisin ponnahtaa ylös tippa-alustassa. Tyhjennä tippa-alusta ennen kalkinpoiston aloittamista laitteessa.
	Laitetta ei ole asetettu vaakasuoralle pinnalle.	Aseta laite vaakasuoralle pinnalle siten, että täyden tippa-alustan ilmaisin toimii oikein.

