



PHILIPS

Super automatic
espresso machine

3100 series

EP3363, EP3362, EP3360
EP3559, EP3558, EP3551
EP3550

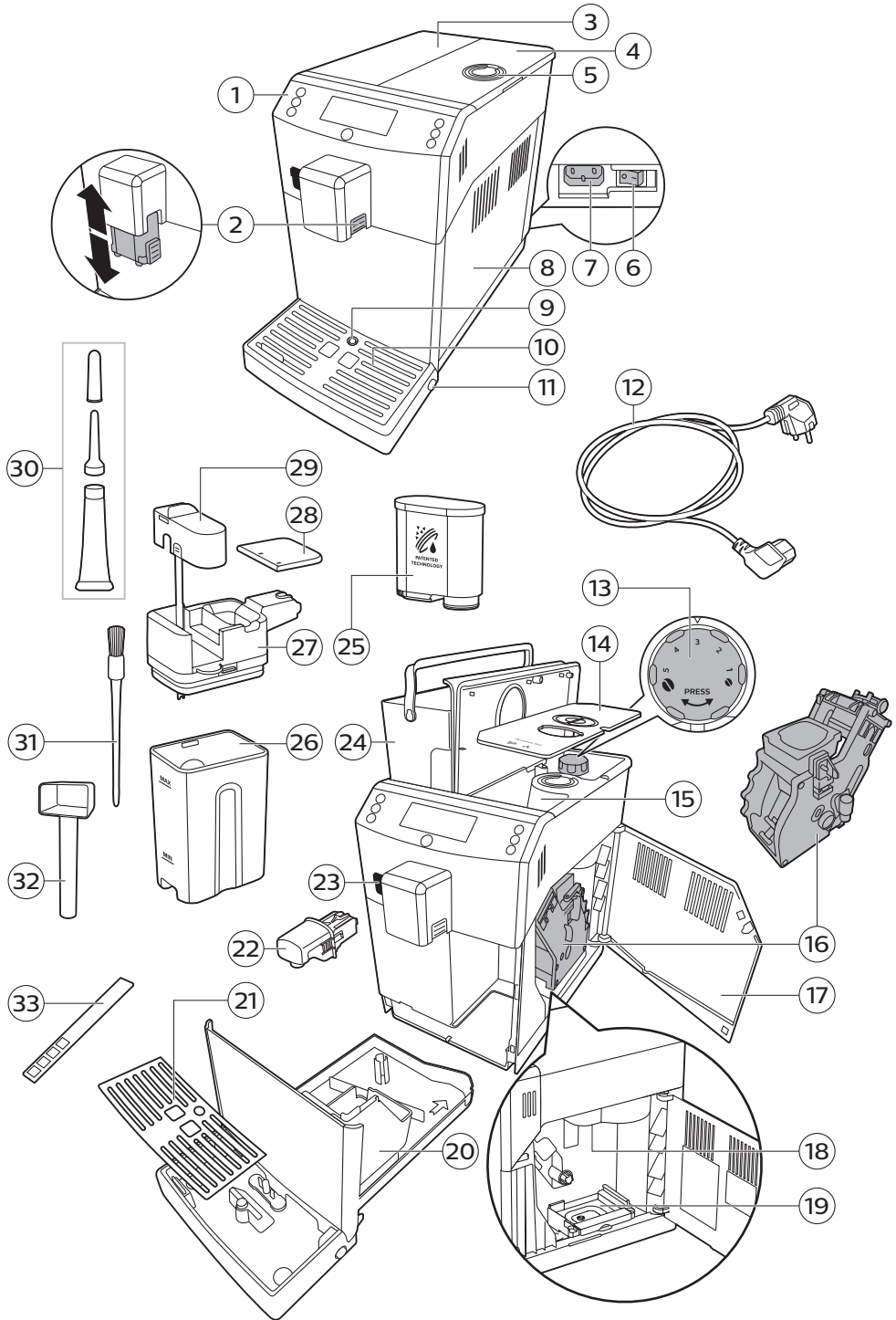

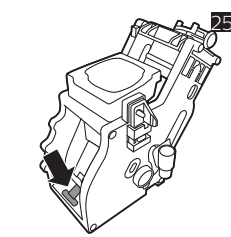
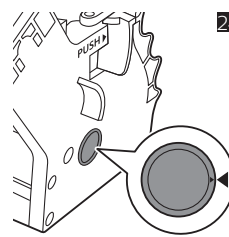
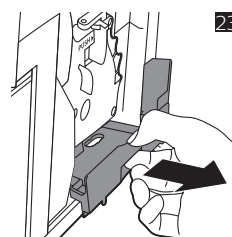
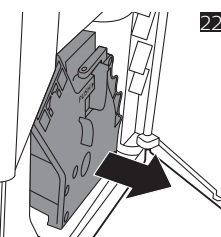
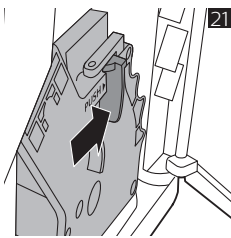
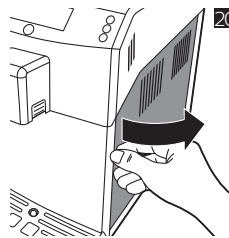
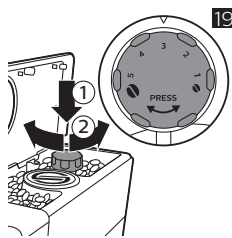
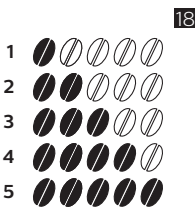
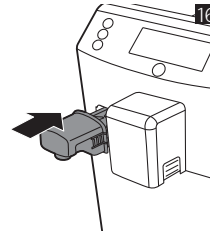
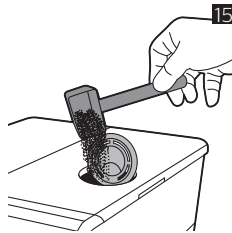
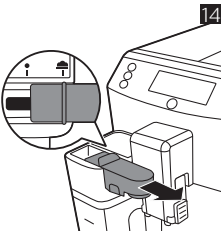
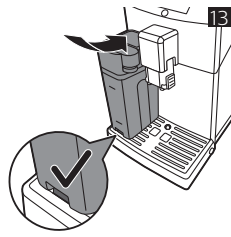
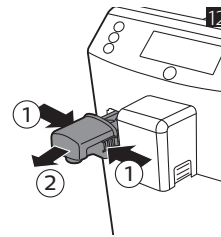
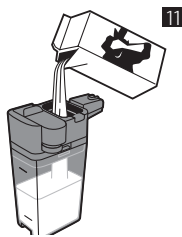
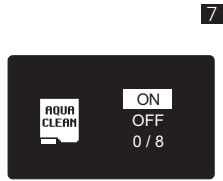
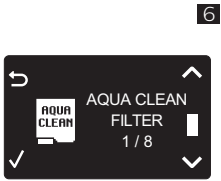
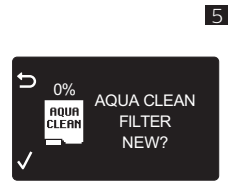
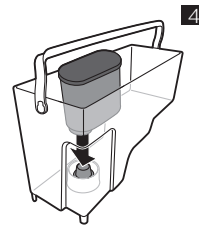
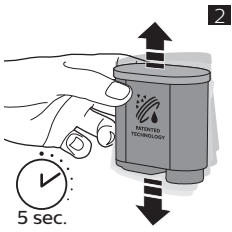

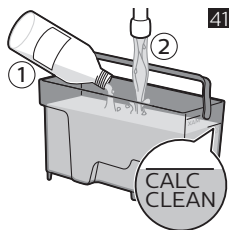
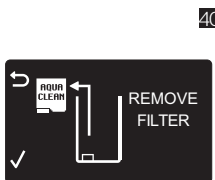
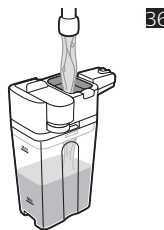
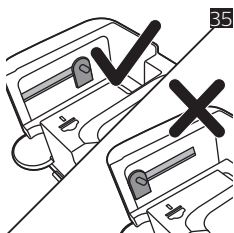
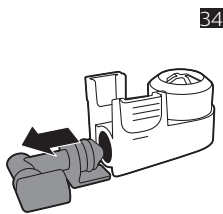
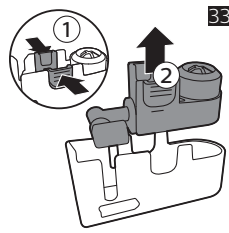
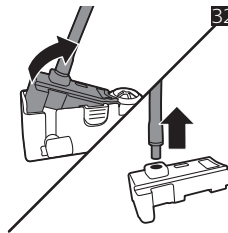
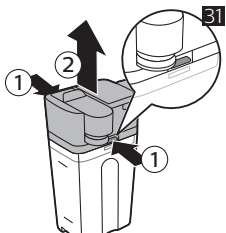
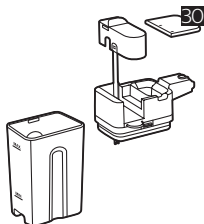
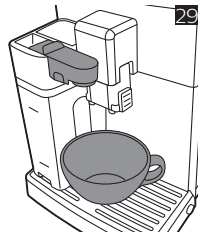
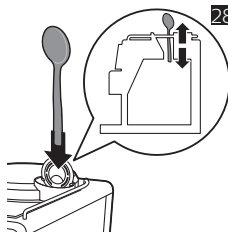
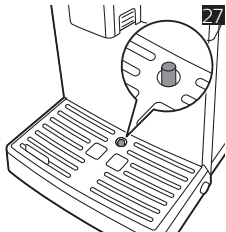
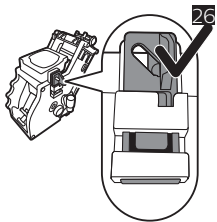

Sisältö

Laitteen yleiskuvaus	160
Johdanto	161
Ensiasennus	161
AquaClean-suodatin	161
Veden kovuuden mittaaminen	162
Ohjauspaneelin käyttäminen	163
Juomien valmistaminen	164
Juomien mukauttaminen	165
Jauhatusasetusten säätäminen	165
Kahviyksikön käsitteleminen	165
Puhdistus ja huolto	166
Kalkinpoisto	169
Varoituskuvakkeet ja virhekoodit	171
Lisävarusteiden tilaaminen	172
Vianmääritys	172

Laitteen yleiskuvaus

1 Ohjauspaneeli	18 Kahvin ulostulokanava
2 Säädettävä kahvisuutin	19 Sakkasäiliö
3 Vesisäiliön kansi	20 Kahvijauhesäiliö
4 Kahvipapussäiliön kansi	21 Tippa-alustan suojuus
5 Esijauhutun kahvin säiliön kansi	22 Kuumavesisuutin
6 Pääkytkin	23 Kuumavesisuuttimen kiinnitysaukko
7 Johdon liitin	24 Vesisäiliö
8 Huoltoluukku	25 AquaClean-suodatin
9 Tippa-astia täynnä -ilmaisain	26 Maitosäiliö
10 Tippa-alusta	27 Maidon annosteluyksikkö
11 Tippa-alustan vapautuspainike	28 Maidon annosteluyksikön kansi
12 Virtajohto	29 Maitosuutin
13 Jauhatuksen säätönuppi	30 Rasvatuubi (lisävaruste)
14 Kahvipapussäiliön kupu	31 Puhdistusharja (lisävaruste)
15 Kahvipapussäiliö	32 Mittalusikka
16 Kahviyksikkö	33 Veden kovuuden testiliuska
17 Yhteystiedot huoltoluukun sisäpuolella	

Johdanto

Kiitos, että ostit Philipsin täysin automaattisen kahvinkeitin. Hyödynnä Philipsin tuki ja rekisteröi tuotteesi osoitteessa www.philips.com/coffee-care.

Lue erillinen turvallisuuslehtinen huolellisesti ennen laitteen ensimmäistä käyttökertaa ja säilytä se vastaisen varalle.

Philips tarjoaa täydellistä tukea kolmella tavalla, jotta pystyt hyödyntämään kahvinkeitintä parhaalla mahdollisella tavalla:

- 1 Erillinen pikaopas esiasennusta ja ensikäyttöä varten.
- 2 Tämä käyttöopas sisältää yksityiskohtaisia tietoja.
- 3 Verkkotuki ja videot: skannaamalla etusivulla oleva QR-koodi tai käy osoitteessa www.philips.com/coffee-care.

Huomautus: Laitteen testauksessa on käytetty kahvia. Vaikka se on puhdistettu huolellisesti, laitteeseen on voinut jäädä kahvijäämiä. Takaamme kuitenkin, että laite on täysin uusi.

Ensi-asennus

Kahvinkeitin valmisteleminen käyttöä varten edellyttää muutamien yksinkertaisten toimien suorittamista, joihin kuuluvat muun muassa vesijärjestelmän täyttäminen ja AquaClean-suodattimen aktivointi. Nämä toimet kuvataan erillisessä pikaoppaassa.

Sinun on valmistettava viisi kupillista kahvia, jotta kahvinkeitin voi suorittaa itsesäädöt. Tämä mahdollistaa mahdollisimman hyvältä maistuvan kahvin valmistamisen.

Laitteen asetukset on määritetty niin, että saat kahvipavuista mahdollisimman maukasta kahvia. Siksi suosittelemme, että et säädä kahvimyllin asetuksia, ennen kuin olet valmistanut 100–150 kupillista kahvia (vastaa noin yhden kuukauden käyttöä).

AquaClean-suodatin

AquaClean-suodatin on suunniteltu vähentämään kalkkijäämiä kahvinkeitinissä ja tuottamaan suodatettua vettä, joka säilyttää kahvin aromin ja maun jokaisessa kahvikupillisessa. Jos käytät laitteen ja ohjeiden mukaisesti kahdeksaa AquaClean-suodatinta, kalkki tarvitsee poistaa laitteesta vasta 5 000 kupillisen jälkeen. Jokaisella suodattimella voit nauttia jopa 625 kupillisesta kahvia valitun kahvilaadun sekä huuhtelu- ja puhdistuskertojen mukaan.

AquaClean-suodattimen valmistelu aktivointia varten

Ennen kuin asetat AquaClean-suodattimen vesisäiliöön, sinun on valmistettava se käyttöä varten:

- 1 Ravista suodatinta noin 5 sekuntia (kuva 2).
- 2 Upota suodatin ylösalaisin kannulliseen kylmää vettä ja odota, kunnes ilmakehää ei enää tule pinnalle (kuva 3).
- 3 Työnnä suodatin suodatinliitäntään mahdollisimman alas (kuva 4).

AquaClean-suodattimen aktivointi

Sinun on aktivoitava jokainen käyttämäsi uusi AquaClean-suodatin. Kun aktivoit AquaClean-suodattimen laitteen valikossa, laite valvoo AquaClean-suodattimen kapasiteettia ja käytettyjen suodattimien määrää. Voit aktivoida AquaClean-suodattimen kolmella tavalla.

1. AquaClean-suodattimen aktivointi ensiasennuksen yhteydessä

Kun käynnistät laitteen ensimmäisen kerran, laite opastaa ensiasennukseen liittyvien toimien suorittamisessa, joihin kuuluvat muun muassa vesisäiliön täyttäminen, vesijärjestelmän täyttäminen ja AquaClean-suodattimen aktivointi. Toimi näyttöön tulevien ohjeiden mukaan.

2. AquaClean-suodattimen aktivointi pyydetessä

Huomautus: Vaihda AquaClean-suodatin, kun kapasiteetti on 0 % ja suodatinkuvake vilkkuu nopeasti. Vaihda AquaClean-suodatin vähintään 3 kuukauden välein, vaikka laite ei olisi vielä ilmoittanut, että vaihto on tehtävä.

Vinkki: On suositeltavaa ostaa uusi suodatin, kun kapasiteetti on 10 % ja suodatinkuvake alkaa vilkkua hitaasti. Tällä varmistat, että pystyt vaihtamaan suodattimen, kun kapasiteetti on 0 %.

- 1 Paina MENU (Valikko) -painiketta, selaa AQUACLEAN FILTER (AquaClean-suodatin) -kohtaan ja vahvista valinta painamalla OK-painiketta.
 - Näyttö kysyy, haluatko aktivoida uuden suodattimen.
- 2 Vahvista OK-painikkeella.
 - Näyttö päivittää automaattisesti käytettyjen suodattimien (kuva 6) määrän.

Huomautus: Jos haluat vaihtaa AquaClean-suodattimen, kun kahdeksan suodatinta on käytetty, sinun on ensin tehtävä laitteessa kalkinpoisto. Toimi näyttöön tulevien ohjeiden mukaan.

3. AquaClean-suodattimen aktivointi muulloin

Voit aloittaa AquaClean-suodattimen (uudelleen)käytön milloin tahansa toimimalla alla olevien ohjeiden mukaan.

- 1 Paina MENU (Valikko) -painiketta, valitse MENU (Valikko) ja vahvista valinta painamalla OK-painiketta. Selaa AQUACLEAN FILTER (AquaClean-suodatin) -kohtaan. Vahvista OK-painikkeella.
 - Näytössä olevat luvut osoittavat, kuinka monta AquaClean-suodatinta on aiemmin asennettu (0–8 suodatinta (kuva 6)).
- 2 Valitse näytössä ON (Käytössä) ja vahvista (kuva 7) valinta painamalla OK-painiketta.
 - Näyttö päivittää automaattisesti käytettyjen (kuva 8) suodattimien määrän.
 - Tämän jälkeen laitteen valmiusnäyttö avautuu. AquaClean 100% -kuvake osoittaa, että suodatin on asennettu (kuva 9).
- 3 Viimeistele aktivointi annostelemalla 2 kuppia kuumaa vettä (0,5 l). Kaada annosteltu vesi pois.

Huomautus: Joissakin tilanteissa laite ilmoittaa, että laitteessa on tehtävä kalkinpoisto, ennen kuin voit asentaa ja aktivoida uuden AquaClean-suodattimen. Tämä johtuu siitä, että laitteessa ei saa olla lainkaan kalkkia ennen AquaClean-suodattimen käytön aloittamista. Toimi näyttöön tulevien ohjeiden mukaan.

Veden kovuuden mittaaminen

Voit määrittää veden kovuuden laitteen mukana toimitetulla veden kovuuden määrittysliuskalla. Paina MENU (Valikko) -painiketta, valitse MENU (Valikko) ja valitse WATER HARDNESS (Veden kovuus) selaamalla.

- 1 Upota veden kovuuden testiliuska vesijohtoveteen sekunnin ajaksi. Odota sitten 1 minuutti.
- 2 Tarkista, kuinka monta ruutua on muuttunut punaiseksi.
- 3 Valitse haluamasi veden kovuusasetus ja vahvista valinta OK-painikkeella.

Punaisten ruutujen määrä:    

Määritettävä arvo 1 2 3 4

Ohjauspaneelin käyttäminen

Alla on yhteenveto ja kuvaus laitteen ohjauspaneelistä. Joillakin painikkeilla on kaksi toimintoa, ja siirtymiskuvakkeet tulevat tarvittaessa näyttöön. Voit suorittaa tai vahvistaa valinnat kuvakkeen vieressä olevilla painikkeilla.

MENU (Valikko) -painikkeella voit valita muita juomia ja muuttaa asetuksia, kuten veden kovuutta ja kahvin lämpötilaa.

EP3558, EP3550

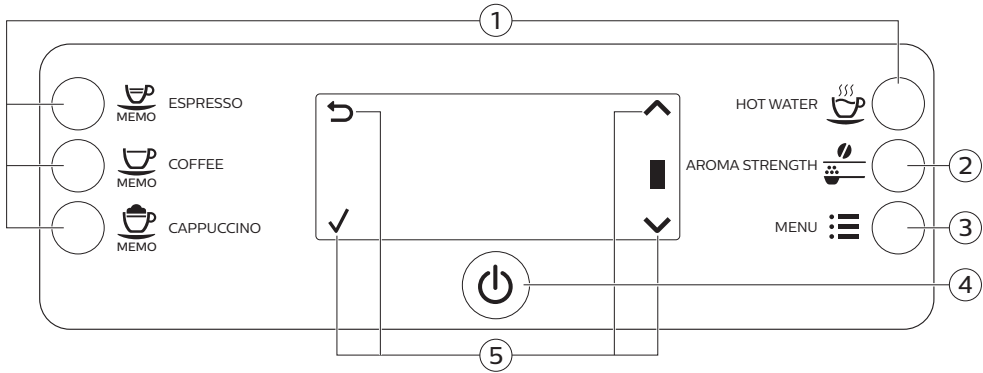

1. Yhden kosketuksen juomapainikkeet

4. Virtapainike

2. AROMA STRENGTH (Kahvin vahvuus) -painike

5. Siirtymiskuvakkeet (ylös, alas, takaisin, OK)

3. MENU (Valikko) -painike

EP3363, EP3362, EP3360, EP3559, EP3551

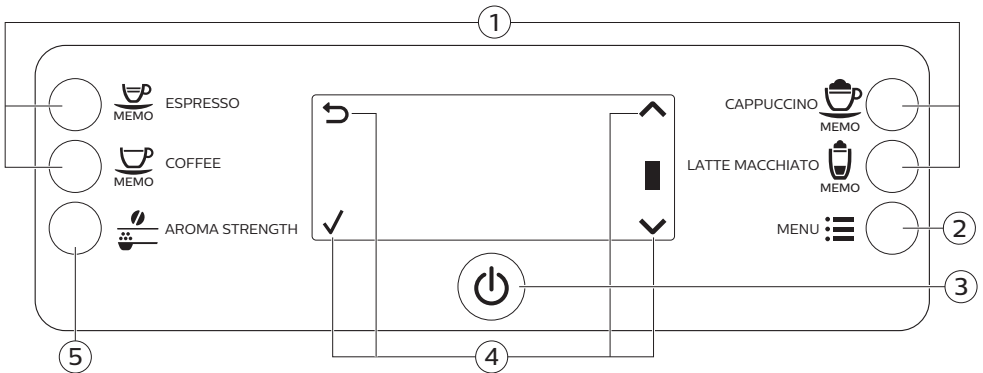

1. Yhden kosketuksen juomapainikkeet

4. Siirtymiskuvakkeet (ylös, alas, takaisin, OK)

2. MENU (Valikko) -painike

5. AROMA STRENGTH (Kahvin vahvuus) -painike

3. Virtapainike

Juomien valmistaminen

Voit valita juoman painamalla jotakin yhden kosketuksen juomapainiketta tai valitsemalla valikosta toisen juoman.

- Jos haluat keittää kaksi kupillista, paina valitun juoman yhden kosketuksen juomapainiketta kaksi kertaa (kuva 10) tai valitse kahvijuoma MENU (Valikko) -kohdasta ja paina painiketta kaksi kertaa. Laitte jauhaa kahvia valittua juomaa varten automaattisesti kaksi kertaa peräkkäin. Voit keittää vain kaksi kahvijuomaa samaan aikaan.
- Säädä suuttimen korkeus käytettävän kupin tai lasin koon mukaan liu'uttamalla suutinta ylös- tai alaspäin.

Kahvijuomien valmistaminen

- 1 Täytä vesisäiliö vesijohtovedellä ja kahvipapusaaliö kahvipavuilla.
- 2 Jos haluat valmistaa kahvia, paina jotakin yhden kosketuksen juomapainiketta. Jos haluat valita toisen tyyppisen kahvin, paina MENU (Valikko) -painiketta, valitse DRINKS (Juomat), vieritä alas halutun juoman kohdalle ja paina OK-painiketta.
- 3 Lopeta kahvin annostelu painamalla OK-painiketta.

Maitoa käyttävien juomien valmistaminen

- 1 Täytä vesisäiliö vesijohtovedellä ja kahvipapusaaliö kahvipavuilla.
- 2 Irrota maitosäiliön kansi ja täytä maitosäiliö maidolla (kuva 11).

Käytä ihanteellisen tuloksen varmistamiseksi aina jääkaapista otettua maitoa.

- 3 Aseta maitosäiliön kansi takaisin paikalleen.
- 4 Jos kuumavesisuutin on kiinnitetty laitteeseen (kuva 12), irrota se.
- 5 Kallista maitokannua hieman ja kiinnitä se laitteeseen (kuva 13).
- 6 Avaa maitosuutin (kuva 14) ja aseta kuppi tippa-alustalle.
- 7 Jos haluat valmistaa maitoa käyttävän juoman, paina jotakin yhden kosketuksen juomapainiketta. Jos haluat valita toisen tyyppisen maitoa käyttävän juoman, paina MENU (Valikko) -painiketta, valitse DRINKS (Juomat), vieritä alas halutun juoman kohdalle ja paina OK-painiketta.
- 8 Näyttö kysyy välittömästi maitoa käyttävän juoman annostelun jälkeen, haluatko suorittaa maitokannun pikapuhdistuksen. Sinulla on 10 sekuntia aikaa suorittaa pikapuhdistus. Vahvista OK-painikkeella.

Kahvin valmistus esijauhetusta kahvista

- 1 Avaa kansi ja lisää yksi mittalusikallinen esijauhettua kahvia esijauhetun kahvin säiliöön. Sulje kansi (kuva 15).
- 2 Valitse esijauhettu kahvin suodatustoiminto painamalla AROMA STRENGTH -painiketta.
- 3 Paina ESPRESSO-painiketta tai valitse toinen kahvijuoma.

Huomautus: Esijauhetulla kahvilla voi valmistaa samanaikaisesti vain yhden kahvin.

Kuuman veden annostelu

- 1 Jos kuumavesisuutinta ei ole kiinnitetty laitteeseen (kuva 16), kiinnitä se.
- 2 Vain EP3363, EP3362, EP3360, EP3559, EP3551: Paina MENU (Valikko) -painiketta. Valitse DRINKS (Juomat), vahvista valinta, selaa HOT WATER (Kuuma vesi) -kohtaan ja valitse se.
- Vain EP3558, EP3550: Annostelee kuumaa vettä HOT WATER (Kuuma vesi) -pikapainiketta.
- 3 Lopeta kuuman veden annostelu painamalla OK-painiketta.

Juomien mukauttaminen

Kahvin ja maidon määrän säätäminen

Voit säätää valmistetun juoman määrää mieltymystesi ja kuppien koon mukaan. Kehotamme sinua käyttämään lasikuppeja tai kuppeja, joissa on keraamisesti pinnoitettu reunus.

- 1 Voit säätää espresson määrää painamalla ESPRESSO-painiketta, kunnes näytössä on MEMO-kuvake.
 - Laite siirtyy ohjelmointivaiheeseen ja aloittaa valitun juoman valmistamisen.
- 2 Paina OK-painiketta, kun kupissa on haluamasi määrä espressoa.
 - Tarkistusmerkki näytössä osoittaa, että painike on ohjelmoitu: aina kun sitä painetaan, laite valmistaa espressoa määritetyn määrän.

Huomautus: Voit määrittää kahvin, cappuccinon ja latte macchiaton (vain EP3363, EP3362, EP3360, EP3559, EP3551) määrän samalla tavoin: pidä juoman painiketta painettuna ja paina OK-painiketta, kun kupissa on haluamasi määrä kahvia tai maitoa. Varmista, että maitokannu on paikallaan ja että maitosuutin on auki.

Kahvin maun säätäminen

- Voit muuttaa kahvin vahvuutta painamalla AROMA STRENGTH (Kahvin vahvuus) -painiketta.
- Aina kun painat AROMA STRENGTH (Kahvin vahvuus) -painiketta, laite valitsee suuremman kahvin vahvuusasetuksen. Valittavissa on viisi vahvuutta: 1 on hyvin mieto ja 5 on hyvin vahva. Asetuksen 5 valitsemisen jälkeen valitaan taas (kuva 18) asetetus 1.
- Näytössä näkyy valittu vahvuus. Kun olet säätänyt kahvin voimakkuuden, näyttöön avautuu taas päävalikko, ja valitun kahvin vahvuus tallennetaan kahvin valmistuksen yhteydessä.

Jauhatusasetusten säätäminen

Voit säätää jauhatusasetuksia kahvipapusailiön sisällä olevalla jauhatuksen säätönupilla. Valittavana on 5 jauhatusasetusta. Mitä pienempi asetetus, sitä vahvempaa kahvi on.

Huomautus: Voit säätää jauhatusasetuksia vain, kun laite jauhaa kahvipapuja. Sinun on valmistettava kaksi tai kolme juomaa, ennen kuin huomaat eron.

Varoitus: Älä käännä jauhatuksen säätönuppia enemmän kuin yksi pykälä kerrallaan, jotta mylly ei vaurioidukaan.

- 1 Aseta kuppi kahvisuuttimen alle.
- 2 Avaa kahvipapusailiön kansi.
- 3 Paina ESPRESSO-painiketta.
- 4 Kun kahvimylly aloittaa jauhamisen, paina jauhatuksen säätönuppia ja käännä sitä vasemmalle tai oikealle.

Kahvivyksikön käsittelyminen

Siirry osoitteeseen www.philips.com/coffee-care, josta löydät yksityiskohtaiset ohjevideot kahvivyksikön poistamisesta, asettamisesta paikalleen ja puhdistamisesta.

Kahviyksikön poistaminen laitteesta

- 1 Sammuta laite painamalla laitteen takana olevaa pääkytkintä.
- 2 Avaa huoltoluukku (kuva 20).
- 3 Paina PUSH-painiketta (kuva 21), vedä kahviyksikön kahvasta ja irrota se laitteesta (kuva 22).
- 4 Irrota kahvijäämäsäiliö (kuva 23).

Kahviyksikön asettaminen paikalleen

Varmista, että kahviyksikkö on oikeassa asennossa, ennen kuin liu'utat sen takaisin laitteeseen.

- 1 Varmista, että kahviyksikön sivussa olevan keltaisen säiliön nuoli on mustan nuolen ja N (kuva 24)-merkin kohdalla.
 - Jos ne eivät ole kohdakkain, paina vipua, kunnes se koskettaa kahviyksikön (kuva 25) pohjaa.
- 2 Varmista, että kahviyksikön toisella puolella oleva keltainen lukituskoukku on oikeassa asennossa.
 - Saat koukun oikeaan asentoon työntämällä sitä ylöspäin, kunnes se on ylimmässä asennossa.
- 3 Aseta kahvijäämäsäiliö takaisin paikalleen.
- 4 Liu'uta kahviyksikkö takaisin laitteeseen kummallakin puolella olevia uria pitkin, kunnes se naksahuttaa paikalleen. Älä paina PUSH-painiketta.
- 5 Aseta sakkasäiliö takaisin paikalleen.

Puhdistus ja huolto

Säännöllinen puhdistus ja ylläpito pitävät laitteesi huippukunnossa sekä varmistavat kahvin hyvän maun pitkäksi aikaa, kahvin tasaisen virtauksen ja täydellisen maitovaahdon.

Taulukosta näet, milloin ja miten laitteen irrotettavat osat on puhdistettava. Lisätietoja ja ohjevideoita on osoitteessa www.philips.com/coffee-care.

Puhdistustaulukko

Osan kuvaus	Puhdistusajankohta	Puhdistustapa
Kahviyksikkö	Viikoittain	Irrota kahviyksikkö ja huuhtelee se juoksevalla (katso 'Kahviyksikön puhdistaminen juoksevalla vedellä') vedellä.
	Kuukausittain	Puhdista kahviyksikkö Philipsin kahviöljynpoistotabletilla (katso 'Kahviyksikön puhdistaminen kahviöljynpoistotableteilla'). Yksityiskohtaiset ohjevideot löydät osoitteesta www.philips.com/coffee-care .
Kahviyksikön voitelu	Käyttötavan mukaan. Perehdy voitelutaulukkoon (katso 'Kahviyksikön voitelemine').	Voitele kahviryhmä Philipsin rasvalla. Yksityiskohtaiset ohjevideot löydät osoitteesta www.philips.com/coffee-care .
Maitokannu	Jokaisen käyttöpäivän jälkeen	Suorita QUICK CARAFE CLEAN (Kannun pikapuhdistus) -toiminto laitteessa näkyvien ohjeiden mukaisesti maitopohjaisen juoman (katso 'Kannun pikapuhdistus') valmistuksen jälkeen.

Osan kuvaus	Puhdistusajankohta	Puhdistustapa
	Päivittäin	Puhdista maitokannu huolellisesti (katso 'Maitokannun perusteellinen puhdistus').
	Viikoittain	Pura maitokannu ja puhdista kaikki osat juoksevilla (katso 'Maitokannun viikoittainen puhdistus') vedellä.
	Kuukausittain	Puhdista maitokannu Philipsin maitojärjestelmän puhdistusaineella (katso 'Maitokannun kuukausittainen puhdistus').
Tippa-alusta	Tyhjennä tippa-alusta heti, kun punainen täyden tippa-alustan ilmaisin ponnahtaa tippa-alustan (kuva 27) läpi. Puhdista tippa-alusta itsellesi sopivaan aikaan.	Irrota tippa-alusta ja huuhtelee se juoksevilla vedellä ja astianpesuaineella.
Sakkasäiliö	Tyhjennä sakkasäiliö, kun laite kehottaa sinua tekemään niin. Puhdista se itsellesi sopivaan aikaan.	Irrota sakkasäiliö, kun laitteen virta on kytkettynä, ja huuhtelee se juoksevilla vedellä ja astianpesuaineella.
Vesisäiliö	Itsellesi sopivaan aikaan.	Huuhtelee vesisäiliö juoksevilla vedellä.
Kahvikanava	Tarkista kahvikanava viikoittain tukkeutumien varalta.	Irrota pistoke pistorasiasta ja kahviyksikkö laitteesta. Avaa esijauhetun kahvin säiliön kansi ja aseta lusikan varsi kahvikanavaan. Liikuta kahvaa ylös- ja alaspäin, kunnes tukoksen aiheuttanut jauhettu kahvi putoaa alas (kuva 28). Yksityiskohtaiset ohjevideot löydät osoitteesta www.philips.com/coffee-care .

Vinkki: Tämän käyttöoppaan viimeisellä sivulla on puhdistuskalenteri. Kirjoita puhdistustoimien suorituspäivät muistiin.

Kahviyksikön puhdistaminen

Kahviyksikön säännöllisellä puhdistuksella voit estää kahvijäämiä tukkimasta sisäisiä piirejä. Siirry osoitteeseen www.philips.com/coffee-care, josta löydät yksityiskohtaiset tukivideot kahviyksikön poistamisesta, asettamisesta paikalleen ja puhdistamisesta.

Kahviyksikön puhdistaminen juoksevilla vedellä

- 1 Irrota kahviyksikkö ja kahvijäämäsäiliö.
- 2 Huuhtelee kahvijäämäsäiliö ja kahviyksikkö perusteellisesti vedellä. Puhdista kahviyksikön yläsuodatin huolellisesti.
- 3 Anna kahviyksikön kuivua ilmassa paikassa, ennen kuin asetat sen takaisin paikalleen. Älä kuivaa kahviyksikköä liinalla, jotta yksikköön ei kerry kuituja.

Kahviyksikön puhdistaminen kahviöljynpoistotableteilla

Käytä vain Philips Saecon kahviöljynpoistotabletteja. Toimi kahviöljynpoistotablettien mukana toimitetussa käyttöoppaassa olevien ohjeiden mukaan.

Kahviyksikön voiteleminen

Voitele kahviyksikkö säännöllisesti, jotta sen liikkuvat osat toimivat sujuvasti. Katso voitelutiheys alla olevasta taulukosta. Yksityiskohtaisia ohjevideoita on osoitteessa www.philips.com/coffee-care.

Käyttötiheys	Päivittäin valmistettujen juomien määrä	Voitelutiheys
Pieni	1-5	4 kuukauden välein
Normaali	6-10	2 kuukauden välein
Suuri	>10	Kuukauden välein

Maitokannun puhdistus

Kannun pikapuhdistus

Kun maitoa käytävä juoma on valmistettu, näyttöön tulee kannun puhdistuskuvake.

- 1 Kun kannun puhdistuskuvake tulee näyttöön, paina OK-painiketta, jos haluat suorittaa puhdistusjakson. Sinulla on 10 sekuntia aikaa suorittaa pikapuhdistus. Paina ESC-painiketta, jos et halua suorittaa pikapuhdistusta.
- 2 Poista juoman sisältävä kuppi ja aseta tyhjä kuppi maitosuuttimen (kuva 29) alle.

Huomautus: Varmista, että maitosuutin on vedetty ulos.

- 3 Käynnistä kuuman veden annostelu painamalla OK-painiketta.

Maitokannun perusteellinen puhdistus

Maitokannun perusteellinen puhdistus edellyttää, että seuraavat toimet tehdään säännöllisesti:

- 1 Irrota maidon annosteluyksikön kansi.
- 2 Nosta maitosuutin pois maidon annosteluyksiköstä ja irrota maitoputki maitosuuttimesta (kuva 30).
- 3 Irrota maitoputki maitosuuttimesta.
- 4 Huuhtele maitoputki ja maitosuutin huolellisesti haalealla vedellä.

Maitokannun viikoittainen puhdistus

Maitosuuttimessa on 5 osaa. Pura kaikki osat kerran viikossa ja puhdista ne juoksevilla vedellä. Maitosäiliötä lukuun ottamatta kaikki osat voi pestä astianpesukoneessa.

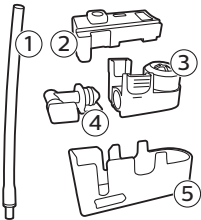

- 1 Maitoputki
- 2 Kuminen kannatin
- 3 Maidonvaahdotin
- 4 Maidonvaahdottimen liitin
- 5 Maitosuuttimen runko

Maitosuuttimen purkaminen

- 1 Paina maidon annosteluyksikön yläosan kummallakin puolella olevia vapautuspainikkeita (1) ja nosta maitosäiliön yläosa pois (2).
- 2 Käännä maidon annosteluyksikkö ylösalaisin ja pidä siitä tiukasti kiinni. Vedä maitoputki irti kumisesta kannattimesta.
- 3 Paina maidonvaahdottimen vapautuspainikkeita ja irrota maidonvaahdotin kumisesta kannattimesta.
- 4 Vedä maidonvaahdottimen liitin irti maidonvaahdotimesta.
- 5 Huuhtele kaikki osat haalealla, juoksevalla vedellä.

Maitokannun osien kokoaminen

- 1 Kokoa maitosuutin suorittamalla kohdan Maitosuuttimen osien kokoaminen vaiheet 2–4 käänteisessä järjestyksessä.
- 2 Aseta maitosuutin takaisin maitokannun yläosaan.
- 3 Aseta maitokannun yläosa paikalleen maitokannuun.

Huomautus: Siirrä yläosan sisällä oleva tappi oikeaan asentoon ennen maitovaahdotuslaitteen asettamista paikalleen maitokannun yläosaan. Jos tappi ei ole oikeassa asennossa, maitovaahdotuslaitteeseen ei voi asettaa paikalleen maitokannun (kuva 35) yläosaan.

Maitokannun kuukausittainen puhdistus

Käytä tässä puhdistusohjelmassa vain Philipsin/Saecon maitojärjestelmän puhdistusainetta.

- 1 Kaada maitojärjestelmän puhdistusaine pussista maitokannuun.
- 2 Aseta ensin maitokannu laitteeseen ja sitten säiliö maitosuuttimen alle.
- 3 Paina MENU (Valikko) -painiketta, valitse DRINKS (Juomat) ja selaa MILK FROTH (Maitovaahdotus) -kohtaan. Käynnistä puhdistusliuoksen annostelu painamalla OK-painiketta.
- 4 Toista vaihe 3, kunnes maitokannu on tyhjä.
- 5 Kun kannu on tyhjä, irrota säiliö ja maitokannu laitteesta.
- 6 Huuhtele maitokannu huolellisesti ja täytä se puhtaalla vedellä MAX-merkkiin asti.
- 7 Aseta maitokannu laitteeseen.
- 8 Aseta säiliö maitosuuttimen alle.
- 9 Käynnistä kannun huuhtelujakso painamalla MENU (Valikko) -painiketta ja valitse DRINKS (Juomat) -valikosta MILK FROTH (Maitovaahdotus).
- 10 Toista vaihe 9, kunnes maitokannu on tyhjä.
- 11 Toista vaiheet 6–10.
- 12 Kun laite ei enää annostele vettä, puhdistusjakso on valmis.
- 13 Pura kaikki osat ja huuhtele ne haalealla, juoksevalla vedellä.

Kalkinpoisto

Käytä vain Philips kalkinpoistoainetta. Älä missään tapauksessa käytä rikkihappoa, suolahappoa tai etikkahappoa (viinietikkaa) sisältävää kalkinpoistoainetta, sillä se voi vahingoittaa laitteen vesijärjestelmää, eikä se ehkä poista kalkkia kunnolla. Takuu raukeaa, jos käytät muuta kuin Philips kalkinpoistoainetta. Takuu raukeaa myös silloin, jos et poista kalkkia laitteesta. Voit ostaa Philips kalkinpoistoainetta verkkokaupasta osoitteessa www.saeco.com/care.

- 1 Kun laite pyytää sinua suorittamaan kalkinpoiston (kuva 37), käynnistä se painamalla OK-painiketta. Jos haluat käynnistää kalkinpoiston ilman laitteen kehoitusta, paina MENU (Valikko) -painiketta, selaa START CALC CLEAN (Aloita kalkinpoisto) -kohtaan ja vahvista OK-painikkeella.

170 Suomi

- Näyttö muistuttaa maitokannun (kuva 38) asettamisesta paikalleen. Täytä maitokannu vedellä MIN-merkkiin asti. Aseta maitokannu laitteeseen ja avaa maitosuutin.
 - Näyttö muistuttaa maitosuuttimen (kuva 39) avaamisesta.
 - Näyttö muistuttaa AquaClean-suodattimen (kuva 40) poistamisesta.
- 2** Irrota tippa-alusta ja sakkasäiliö, tyhjennä ne ja aseta ne takaisin paikalleen.
 - 3** Irrota vesisäiliö ja tyhjennä se.
 - 4** Aseta suuri säiliö (1,5 l) kahvisuuttimen alle.
 - 5** Kaada vesisäiliöön koko pullollinen Philipsin kalkinpoistoainetta ja täytä vesisäiliö puhtaalla vedellä CALC CLEAN (kuva 41) -merkkiin asti. Aseta sitten vesisäiliö takaisin laitteeseen ja vahvasta painamalla OK-painiketta.
 - 6** Kalkinpoiston ensimmäinen vaihe käynnistyy. Kalkinpoisto kestää noin 30 minuuttia ja se koostuu kalkinpoisto-ohjelmasta ja huuhteluohjelmasta.
 - 7** Anna laitteen annostella kalkinpoistoliuosta, kunnes näyttö muistuttaa, että vesisäiliö on tyhjä.
 - 8** Tyhjennä vesisäiliö, huuhtele se ja täytä se raikkaalla vedellä CALC CLEAN -merkkiin asti.
 - 9** Irrota ja huuhtele maitokannu. Täytä se raikkaalla vedellä MIN-merkkiin asti ja aseta vesisäiliö takaisin laitteeseen. Avaa sitten maitovahtosuutin.
 - 10** Tyhjennä säiliö ja aseta se takaisin kahvisuuttimen alle. Vahvista tiedot painamalla OK-painiketta.
 - 11** Kalkinpoiston toinen vaihe, huuhtelujakso, käynnistyy. Se kestää 3 minuuttia. Näytössä näkyy huuhtelukuvake ja vaiheen kesto.
 - 12** Odota, kunnes laite lopettaa veden annostelun. Kalkinpoisto on valmis, kun näytössä näkyy tarkistusmerkki.
 - 13** Poistu kalkinpoistosta painamalla OK-painiketta. Laite käynnistää kuumenemiseen ja suorittaa automaattisen huuhtelun.
 - 14** Puhdista maitokannu kalkinpoiston (katso 'Maitokannun viikoittainen puhdistus') jälkeen.
 - 15** Puhdista kahviyksikkö kalkinpoiston (katso 'Kahviyksikön puhdistaminen juoksevalla vedellä') jälkeen.
 - 16** Aseta uusi AquaClean-suodatin vesisäiliöön.

Vinkki: AquaClean-suodattimen käyttö vähentää kalkinpoiston tarvetta.

Toimenpiteet kalkinpoiston keskeytyessä

Voit päättää kalkinpoiston painamalla ohjauspaneelin käynnistyspainiketta. Jos kalkinpoisto keskeytetään ennen sen päättymistä, toimi seuraavasti:

- 1** Tyhjennä ja huuhtele vesisäiliö perusteellisesti.
- 2** Täytä vesisäiliö CALC CLEAN -merkkiin asti kylmällä vedellä ja käynnistä laite uudelleen. Laite kuumenee ja suorittaa automaattisen huuhtelun.
- 3** Suorita ennen juomien annostelua manuaalinen huuhtelujakso. Jos haluat suorittaa manuaalisen huuhtelun, annostele ensin puoli säiliöllistä kuumaa vettä ja valmista sen jälkeen kaksi kupillista valmiiksi jauhettua kahvia lisäämättä jauhettua kahvia.

Huomautus: Jos kalkinpoistoa ei suoritettu loppuun, laitteessa on tehtävä uusi kalkinpoisto mahdollisimman pian.

Varoituskuvakkeet ja virhekoodit

Varoituskuvakkeiden merkitys



Täytä vesisäiliö puhtaalla vedellä MAX-merkkiin asti.



Kahvijauhe on tukkinut kahvivyksikön. Puhdista kahvivyksikkö.



Kahvipapusaäiliö on tyhjä. Lisää kahvipapusaäiliöön uusia kahvipapuja.



Aseta tippa-alusta paikalleen ja sulje huoltoluukku.



Kahvivyksikkö ei ole laitteessa tai sitä ei ole asetettu paikalleen oikein. Aseta kahvivyksikkö paikalleen.



Jos näytössä näkyy virhekoodi, voit tarkista kohdasta Virhekoodien selitys, mitä koodi tarkoittaa ja mitä sille voi tehdä. Laitetta ei voi käyttää, kun näytössä on tämä kuvake.



Kahvijauhesäiliö on täynnä. Varmista, että laitteeseen on kytketty virta. Irrota ja tyhjennä sen jälkeen sakkasäiliö.



Laitteessa on ilmaa. Aseta kuppi kuumavesisuuttimen alle ja käynnistä lataus valitsemalla OK. Aseta kuumavesisuutin paikalleen ennen prosessin aloittamista.

Virhekoodien selitys

Seuraavassa on luettelo virhekoodeista, joiden syynä olevat ongelmat pystyt ehkä ratkaisemaan itse. Ohjevideot ovat käytettävissä osoitteessa www.philips.com/coffee-care. Jos näyttöön tulee jokin muu virhekoodi, ota yhteyttä oman maasi Philips-kuluttajapalvelukeskukseen. Yhteystiedot on ilmoitettu takuulehtisessä.

Virhe-koodi	Ongelma	Mahdollinen ratkaisu
01	Jauhettu kahvi tai vieras esine on tukkinut kahvikanavan.	Katkaise laitteesta virta ja irrota pistoke pistorasiasta. Irrota kahvivyksikkö. Avaa sitten esijauhetun kahvisäiliön kansi. Aseta kahvikanavaan lusikan varsi ja liikuta sitä ylös- ja alaspäin, kunnes tukoksen aiheuttanut jauhettu kahvi putoaa alas (kuva 28). Jos kahvikanavan on tukkinut vieras esine, poista se. Yksityiskohtaisia ohjevideoita on osoitteessa www.philips.com/coffee-care .
03	Kahvivyksikkö on likainen tai sitä ei ole voideltu hyvin.	Sammuta laite pääkytkimestä. Huuhtelee kahvivyksikkö puhtaalla vedellä, anna sen kuivua ilmassa paikassa ja sitten voitele se (katso 'Kahvivyksikön voiteleminen'). Perehdy kappaleeseen "Kahvivyksikön puhdistaminen" tai katso yksityiskohtaiset ohjevideot osoitteessa www.philips.com/coffee-care . Kytke sitten laitteeseen virta uudelleen.

Virhekoodi	Ongelma	Mahdollinen ratkaisu
04	Kahviyksikköä ei ole asetettu paikalleen oikein.	Sammuta laite pääkytkimestä. Irrota kahviyksikkö ja aseta se takaisin paikalleen. Varmista, että kahviyksikkö on oikeassa asennossa, ennen kuin asetat sen paikalleen. Pehdy kappaleeseen "Kahviyksikön käsittelyminen" tai katso yksityiskohtaiset ohjevideot osoitteesta www.philips.com/coffee-care . Kytke sitten laitteeseen virta uudelleen.
05	Vesijärjestelmässä on ilmaa.	Käynnistä laite uudelleen sammuttamalla se päävirtakytkimestä ja kytkemällä siihen virta uudelleen. Jos tämä onnistuu, annostele 2–3 kupillista kuumaa vettä. Poista laitteesta kalkki, jos et ole tehnyt niin pitkään aikaan.
	AquaClean-suodatinta ei ole valmisteltu asianmukaisesti ennen asennusta tai se on tukkeutunut.	Irrota AquaClean-suodatin ja yritä valmistaa kahvia uudelleen. Jos tämä onnistuu, varmista, että AquaClean-suodatin on valmisteltu asianmukaisesti, ennen kuin asetat sen takaisin (katso 'AquaClean-suodattimen valmistelu aktivoitua varten') paikalleen. Aseta AquaClean-suodatin takaisin vesisäiliöön. Jos tämä ei vielä onnistu, suodatin on tukkeutunut, ja se on vaihdettava.
14	Laite on ylikuumentunut.	Sammuta laite ja kytke siihen uudelleen virta 30 minuutin kuluttua.

Lisävarusteiden tilaaminen

Käytä laitteen puhdistamiseen ja kalkinpoistoon ainoastaan Philipsin huoltotarvikkeita. Voit ostaa näitä tuotteita paikalliselta jälleenmyyjältä, valtuutetuista huoltokeskuksista tai verkosta osoitteesta www.philips.com/coffee-care.

Huoltotarvikkeet ja tyyppinumerot:

- Kalkinpoistoaine CA6700
- AquaClean-suodatin CA6903
- Kahviyksikön rasva HD5061
- Kahviöljynpoistotabletit CA6704
- Maitojärjestelmän puhdistusaine CA6705
- Huoltopakkaus CA6707

Vianmääritys

Tähän osaan on koottu tavallisimmat laitteen käytössä ilmenevät ongelmat. Tukivideoita ja usein kysytyjen kysymysten täydellisen luettelon löydät osoitteesta www.philips.com/coffee-care. Jos et pysty ratkaisemaan ongelmaa, ota yhteyttä oman maasi kuluttajapalvelukeskukseen. Yhteystiedot on ilmoitettu takuulehtisessä.

Ongelma	Syy	Ratkaisu
Tippa-alusta täyttyy nopeasti.	Tämä on normaalia. Laite käyttää vettä sisäjärjestelmän ja kahviyksikön huuhteluun. Osa vedestä virtaa sisäisestä järjestelmästä suoraan tippa-alustaan.	Tyhjennä tippa-alusta, kun täyden tippa-alustan ilmaisin ponnahtaa tippa-alustan kannen (kuva 27) läpi. Kerää huuhteluvesi asettamalla kuppi suuttimen alle.
Laite on DEMO (Esittely) -tilassa.	Painoit valmistilapainiketta yli 8 sekunnin ajan.	Sammuta laite ja kytke sitten siihen virta uudelleen laitteen takana olevalla pääkytkimellä.
Täyden sakkasäiliön kuvake näkyy edelleen.	Tyhjensit sakkasäiliön, kun laitteen virta oli katkaistuna.	Tyhjennä sakkasäiliö aina, kun laitteeseen on kytketty virta. Jos tyhjennät sakkasäiliön, kun laitteeseen ei ole kytketty virtaa, kahvin annostelujakson laskuria ei nollata.
	Asetit sakkasäiliön takaisin liian aikaisin.	Älä aseta sakkasäiliötä takaisin, ennen kuin näytössä pyydetään tekemään niin.
En pysty irrottamaan kahviyksikköä.	Kahviyksikkö ei ole oikeassa paikassa.	Nollaa laite seuraavalla tavalla: Aseta tippa-alusta ja sakkasäiliö takaisin paikalleen. Sulje sitten huoltoluukku, katkaise laitteesta virta ja kytke se uudelleen. Yritä irrottaa kahviyksikkö uudelleen.
	Et ole irrottanut sakkasäiliötä.	Irrota sakkasäiliö ennen kahviyksikön irrottamista.
En pysty asettamaan kahviyksikköä paikalleen.	Kahviyksikkö ei ole oikeassa paikassa.	Nollaa laite seuraavalla tavalla: Aseta tippa-alusta ja sakkasäiliö takaisin paikalleen. Jätä kahviyksikkö pois laitteesta. Sulje huoltoluukku, kytke laitteeseen virta ja sammuta se. Laita sitten kahviyksikkö oikeaan asentoon ja aseta se sitten takaisin laitteeseen.
	Laite on juuttunut kalkinpoistovaiheeseen.	Kahviyksikköä ei voi irrottaa kalkinpoiston ollessa käynnissä. Suorita kalkinpoisto ensin ja irrota kahviyksikkö sitten.
Kahvi on laihaa.	Jauhatusasetus on liian karkea.	Säädä jauhatusta hienommaksi (asetus pienemmäksi).
	Kahvin ulostulokanava on tukossa.	Puhdista kahvin ulostulokanava lusikan varrella. Katkaise sitten laitteesta virta ja kytke se uudelleen.
	Laite tekee itsesääätöjä.	Keitä muutama kupillinen kahvia.
	Kahviyksikkö on likainen tai se on voideltava.	Puhdista ja voitele kahviyksikkö.

Ongelma	Syy	Ratkaisu
Kahvi ei ole tarpeeksi kuumaa.	Käytät kylmiä kuppeja.	Esilämmitä kupit huuhtelemalla ne kuumalla vedellä.
	Valittu lämpötila on liian alhainen. Tarkista valikon asetukset.	Määritä lämpötila valikossa korkeaksi.
	Lisäsit maitoa.	Riippumatta siitä, onko lisätty maito lämmintä tai kylmää, se alentaa aina jossain määrin kahvin lämpötilaa.
Kahvia vuotaa kahvisuuttimesta.	Kahvisuutin on tukkeutunut.	Puhdista kahvisuutin ja sen aukot piipunpuhdistimella.
	Kahvin ulostulokanava on tukossa.	Puhdista kahvin ulostulokanava mittalusikalla tai lusikan varrella. Katkaise sitten laitteesta virta ja kytke se uudelleen.
Kahvia ei tule ulos tai kahvi tulee ulos hitaasti.	AquaClean-suodatinta ei ole valmisteltu asianmukaisesti asennusta varten tai se on tukkeutunut.	Irrota AquaClean-suodatin ja yritä valmistaa kahvia uudelleen. Jos tämä onnistuu, varmista, että AquaClean-suodatin on valmisteltu asianmukaisesti, ennen kuin asetat sen takaisin paikalleen. Aseta valmisteltu suodatin takaisin paikalleen. Jos tämä ei vielä onnistu, suodatin on tukkeutunut, ja se on vaihdettava.
	Jauhatusasetus on liian hieno.	Säädä jauhatus karkeammaksi (asetus suuremmaksi).
	Kahviyksikkö on likainen.	Puhdista kahviyksikkö.
	Kahvisuutin on likainen.	Puhdista kahvisuutin ja sen aukot neulalla.
	Kalkki tukkii järjestelmän.	Poista laitteesta kalkki.
Maito ei vaahtoudu.	Maitokannu on likainen tai sitä ei ole asetettu oikein laitteeseen.	Puhdista kannu ja varmista, että asetat sen oikein laitteeseen.
	Maitosuutinta ei ole avattu täysin.	Varmista, että maitosuutin on asetettu oikeaan asentoon.
	Maitokannua ei ole kokonaan koottu.	Varmista, että kaikki osat (etenkin maitoputki) on koottu oikein.
	Käytetty maito ei sovi vaahtottamiseen.	Erilaiset maidot vaahtoutuvat eri tavalla ja ovat koostumukseltaan erilaisia. Seuraavien maitolaatujen on todettu testeissä vaahtoutuvan hyvin: lehmän kevyt- tai täysmaito, soijamaito ja laktoositon maito.

Ongelma	Syy	Ratkaisu
Maito roiskuu.	Käyttämäsi maito ei ole tarpeeksi kylmä.	Käytä ihanteellisen tuloksen varmistamiseksi aina jääkaapista otettua maitoa.
Laitte vaikuttaa vuotavan.	Laitte käyttää vettä sisäjärjestelmän ja kahviyksikön huuhteluun. Osa vedestä virtaa sisäisestä järjestelmästä suoraan tippa-alustaan.	Tyhjennä tippa-alusta, kun täyden tippa-alustan ilmaisin ponnahtaa tippa-alustan kannen (kuva 27) läpi. Kerää huuhteluvesi asettamalla kuppi suuttimen alle.
	Tippa-alusta on liian täynnä ja vuosi yli. Tämän vuoksi näyttää siltä, että laite vuotaa.	Tyhjennä tippa-alusta, kun täyden tippa-alustan ilmaisin ponnahtaa tippa-alustan kannen (kuva 27) läpi. Kerää huuhteluvesi asettamalla kuppi suuttimen alle.
	Laitetta ei ole asetettu vaakasuoralle pinnalle.	Aseta laite vaakasuoralle pinnalle siten, että täyden tippa-alustan ilmaisin toimii oikein.
En pysty aktivoimaan AquaClean-suodatinta, ja laite pyytää kalkinpoistoa.	Suodatinta ei ole vaihdettu ajoissa sen jälkeen, kun AquaClean-suodattimen kuvake alkoi välkyä ja kapasiteetti laski 0 %:iin.	Tee laitteessa ensin kalkinpoisto ja aseta AquaClean-suodatin sen jälkeen.
	Et asentanut AquaClean-suodatinta ensiasennuksen aikana vaan vasta, kun oli valmistettu noin 25 kahvia (100 ml:n kuppien mukaan). Laitteessa ei saa olla lainkaan kalkkia ennen AquaClean-suodattimen asentamista.	Tee laitteessa ensin kalkinpoisto ja asenna uusi AquaClean-suodatin sen jälkeen. Kalkinpoiston jälkeen suodatinlaskuri nollautuu asetukseen 0/8. Vahvista suodattimen aktivointi aina laitteen valikossa. Tee tämä myös suodattimen vaihdon jälkeen.
Uusi vesisuodatin ei sovi paikalleen.	Yrität asentaa jonkin muun kuin AquaClean-suodattimen.	Vain AquaClean-suodatin sopii laitteeseen.
Laitteesta kuuluu ääniä.	On täysin normaalia, että laitteesta kuuluu käytön aikana ääniä.	Jos laitteesta alkaa kuulua muunlaisia ääniä, puhdista kahviyksikkö ja voitele se (katso 'Kahviyksikön voiteleminen').



www.philips.com/coffee-care



421946040981



>75% recycled paper