



Tchibo

www.tchibo.de

D/A GB PL



Herzlich Willkommen bei

Cafissimo

100% TCHIBO ARABICA IN DER AROMAKAPSEL

Crafted by

 **Saeco**

Saeco is a trademark of the Philips Group

Bedienungsanleitung und Garantie
für Cafissimo TUTTOCAFFÈ

Genießen Sie mit MyCafissimo exklusive Vorteile

Tauchen Sie ein in die spannende Welt von Cafissimo und registrieren Sie sich bei MyCafissimo. Freuen Sie sich auf viele attraktive Aktionen, interessante Neuigkeiten und viele weitere Vorteile.

Melden Sie sich einfach mit Ihrer Maschine an unter www.tchibo.de/mycafissimo und erfahren Sie alles rund um Cafissimo.

Wir freuen uns auf Sie.

My **Cafissimo**
100% TCHIBO ARABICA IN DER AROMAKAPSEL



Erleben Sie mit Cafissimo die ganze Welt des Kaffees

Wir freuen uns, dass Sie sich für Cafissimo entschieden haben. Die Cafissimo TUTTOCAFFÈ verbindet in idealer Weise die langjährige Erfahrung und Leidenschaft des Kaffee-Experten Tchibo mit der herausragenden Technik-Kompetenz und dem Gespür für italienischen Lifestyle von Saeco.

Unsere Experten von Tchibo und Saeco haben gemeinsam Maschine und Kapseln ideal aufeinander abgestimmt, damit Ihr Kaffee sein volles Aroma entfalten kann.

Mit Ihrer TUTTOCAFFÈ genießen Sie daher perfekten Espresso, Caffè Crema und Filterkaffee einfach auf Knopfdruck.

Vielen Dank für Ihr Vertrauen.

Ihr Cafissimo Team



Perfekter Kaffeegenuss auf Knopfdruck

Mit der Cafissimo TUTTOCAFFÈ können Sie Espresso, Caffè Crema und Filterkaffee einfach auf Knopfdruck zubereiten. Damit sich der Geschmack jeder Kaffeespezialität optimal entfalten kann, haben wir von Cafissimo das 3-Brühdrukstufen-System entwickelt. So garantieren wir Ihnen die optimale Zubereitung Ihrer Kaffeespezialität mit dem jeweils perfekten Brühdruk.

Für eine einfache und unkomplizierte Bedienung sind die Tasten auf Ihrer Cafissimo TUTTOCAFFÈ für Espresso, Caffè Crema und Filterkaffee farblich auf die Kapseln abgestimmt. So erkennen Sie bereits an der Kapselfarbe, welche Taste Sie für die Zubereitung drücken müssen:



 weiße Tasse / Espresso



 gelbe Tasse / Caffè Crema



 blaue Tasse / Filterkaffee



Die ganze Vielfalt der Cafissimo Aromakapseln

Basierend auf unserer langjährigen Tchibo Kaffee-Expertise wählen wir bei Cafissimo nur die besten Arabica-Bohnen aus und veredeln sie nach langsamer Reifung durch die Tchibo Einzelröstung. Um Ihnen stets allerhöchsten Genuss zu garantieren, wird jede Kapsel aromafrisch versiegelt - so entfaltet sich das perfekte Aroma in Ihrer Tasse.

Erleben Sie die einzigartige Vielfalt des Cafissimo Kapselsystems. Wählen Sie aus unseren zwölf erlesenen Sorten Espresso, Caffè Crema und Filterkaffee und entdecken Sie dabei unsere Cafissimo Länderkaffees aus den besten Anbauregionen Brasiliens, Äthiopiens, Kolumbiens und Indiens. Regelmäßig ergänzen wir unsere Kapselvielfalt um unsere limitierten Grand Classé Editionen.

Oder entdecken Sie mit Cafissimo Teatime die perfekte Tasse Tee: Aus besten Zutaten, sorgfältig ausgewählt von unseren Tchibo Experten.

Cafissimo Kapseln erhalten Sie überall dort, wo es Tchibo gibt und unter www.tchibo.de oder www.tchibo.at.

Die Besonderheiten Ihrer Cafissimo TUTTOCAFFÈ im Überblick

Einfache Bedienung

Dank des übersichtlichen Bedienfeldes bereiten Sie Espresso, Caffè Crema und Filterkaffee ganz einfach und sauber auf Knopfdruck zu.

Einzigartiges 3-Brühdrukstufen-System

Durch das intelligente Zusammenspiel von Maschine und Kapseln wird jede Kaffeesorte automatisch mit dem richtigen Brühdruk zubereitet.

Höhenverstellbare Abtropfschale

Dank der höhenverstellbaren Abtropfschale finden auch Tassen unterschiedlicher Größen auf Ihrer Cafissimo TUTTOCAFFÈ ihren Platz.

Kapselauffangbehälter

Durch den integrierten Kapselauffangbehälter zur bequemen Kapselentsorgung bereiten Sie schnell und sauber gleich mehrere Tassen direkt nacheinander zu.

Individuell programmierbare Getränkemenge für alle Getränke

Passen Sie die Stärke des Kaffees Ihrem persönlichen Geschmack an.

Energieeffizienz

Ihre TUTTOCAFFÈ ist dank Standby-Modus (Ruhemodus) und Entkalkungserinnerung besonders energiesparend.

40 Monate Garantie

Aus Überzeugung von der Qualität unserer Produkte gewähren wir Ihnen eine extra lange Garantie von 40 Monaten.



Ihre Cafissimo TUTTOCAFFÈ auf einen Blick

Bedienfeld mit
Kontrollleuchten

Kapselfach

Innen:
integrierter
Kapselauffangbehälter

abnehmbarer
Wassertank

Verstell- und abnehmbare
Abtropfschale



Bedienfeld im Detail - Funktion der Tasten

Hinweis-Lampe

Ein-/Ausschalten der Maschine

Espresso (weiß)



Filterkaffee (blau)

Caffè Crema (gelb)

Cafissimo

Deutsch

HD 8602



BEDIENUNGSANLEITUNG

LESEN SIE DIE BEDIENUNGSANLEITUNG AUFMERKSAM

INHALT

WICHTIG	2	REINIGUNG UND WARTUNG	7
Sicherheitshinweise	2	Allgemeine Reinigung	7
Achtung	2	Auffangbehälter für leere Kapseln und Restwasserbehälter leeren	7
Hinweise	3	Tägliche Reinigung des Wassertanks	8
Übereinstimmung mit den Normen	3	Wöchentliche Reinigung Kaffeesystem	8
GESAMTANSICHT DES GERÄTS	4	ENTKALKEN	8
AUFSTELLEN DES GERÄTS	5	ANZEIGEN DES GERÄTS	10
Vorbereitung	5	ENTSORGUNG	10
Vorbereitung des Geräts für die Verwendung	5	PROBLEMLÖSUNG	11
Erste Inbetriebnahme oder nach längerer Nichtbenutzung	5	TECHNISCHE DATEN	11
Automatische Ausschaltung	5	KUNDENDIENSTZENTREN UND GARANTIE	12
Einstellen der Ausgabehöhe.....	5		
KAFFEEZUBEREITUNG	6		
Zubereitung von Kaffee	6		
Einstellung Kaffeemenge in der Tasse	7		
Zurücksetzen auf voreingestellte Mengen.....	7		

WICHTIG

Sicherheitshinweise

Das Gerät ist mit Sicherheitsvorrichtungen ausgestattet. Lesen Sie trotzdem aufmerksam die Sicherheitshinweise, um eventuelle Personen- und Sachschäden zu vermeiden. Bewahren Sie diese Bedienungsanleitung zum späteren Nachlesen auf. Wird das Gerät an andere übergeben, geben Sie auch die vorliegende Bedienungsanleitung mit.



Der Begriff **ACHTUNG** und dieses Symbol weisen den Benutzer auf Gefahrensituationen hin, die zu schweren Verletzungen, Lebensgefahr und/oder Schäden am Gerät führen können.



Der Begriff **HINWEIS** und dieses Symbol weisen den Benutzer auf Gefahrensituationen hin, die zu leichteren Verletzungen und/oder Schäden am Gerät führen können.

Achtung

- Schließen Sie das Gerät an eine geeignete, geerdete Wandsteckdose an, deren Netzspannung mit den technischen Daten der Maschine übereinstimmt.
- Schließen Sie das Gerät an eine geerdete Steckdose an.
- Lassen Sie das Netzkabel nicht lose vom Tisch oder der Arbeitsfläche herab hängen, und legen Sie es nicht auf heißen Oberflächen ab.
- Das Gerät, der Stecker und das Netzkabel dürfen nicht in Wasser getaucht werden: Stromschlaggefahr!
- Teile der Maschine können auch nach dem Ausschalten noch heiß sein. Lassen Sie sie abkühlen, bevor Sie sie anfassen.
- Heben Sie das Gerät nicht am Öffnungshebel für das Kapselfach hoch. Fassen Sie es dafür immer am Gehäuse an.
- Lassen Sie das Gerät während des Betriebs nie unbeaufsichtigt.
- Das Gerät ist mit rutschfesten Füßen ausgestattet. Die Arbeitsflächen sind mit einer Vielfalt von Lacken und Kunststoffen beschichtet und werden mit verschiedensten Pflegemitteln behandelt. Manche dieser Stoffe können eventuell die Gerätefüße angreifen und aufweichen. Legen Sie bei Bedarf eine rutschfeste Unterlage unter das Gerät.
- Ziehen Sie den Netzstecker aus der Steckdose:
 - wenn Betriebsstörungen auftreten;
 - wenn das Gerät für einen längeren Zeitraum nicht benutzt wird;
 - bevor das Gerät gereinigt wird.

Ziehen Sie am Stecker, nicht am Netzkabel. Den Stecker nicht mit nassen Händen berühren.

- Verwenden Sie das Gerät nicht, wenn der Netzstecker, das Netzkabel oder das Gerät selbst defekt oder beschädigt sind.
- Am Gerät und am Netzkabel dürfen keinerlei Veränderungen vorgenommen werden. Alle Reparaturen müssen durch ein von Saeco autorisiertes Kundendienstzentrum ausgeführt werden, um jede Gefahr zu vermeiden.
- Das Gerät darf nicht von Kindern unter 8 Jahren benutzt werden.
- Das Gerät darf von Kindern ab 8 Jahren benutzt werden, wenn diese zuvor in die korrekte Bedienung

des Geräts eingewiesen wurden und die entsprechenden Gefahren kennen oder durch einen Erwachsenen überwacht werden.

- Die Reinigung und die Wartung dürfen nicht durch Kinder unter 8 Jahren und ohne das Beisein eines Erwachsenen ausgeführt werden.
- Halten Sie Kinder unter 8 Jahren von Gerät und Netzkabel fern.
- Das Gerät kann von Personen mit körperlichen, geistigen oder sensorischen Einschränkungen bzw. mangelnden Erfahrungen und Kenntnissen benutzt werden, wenn sie zuvor in die korrekte Bedienung des Geräts eingewiesen wurden und die entsprechenden Gefahren kennen oder durch einen Erwachsenen überwacht werden.
- Kinder müssen beaufsichtigt werden, um sicherzustellen, dass sie nicht mit dem Gerät spielen.
- Stecken Sie weder die Finger noch andere Gegenstände in das Kapselfach.

Hinweise

- Das Gerät wurde nur für den Gebrauch im privaten Haushalt entwickelt. Es ist z.B. nicht für die Verwendung in Kantinen oder Personalküchen von Geschäften, Büros, landwirtschaftlichen Betrieben oder anderen Arbeitsbereichen vorgesehen.
- Stellen Sie das Gerät auf eine waagerechte, ebene und stabile Fläche.
- Stellen Sie das Gerät nicht auf heiße Flächen oder in die Nähe von heißen Öfen, Heizgeräten oder ähnlichen Wärmequellen.
- Verwenden Sie ausschließlich Original Tchibo Cafissimo Kapseln. Verwenden Sie keine Kapseln anderer Hersteller, keine beschädigten oder deformierten Kapseln und füllen Sie auch niemals losen Kaffee ein, da dies die Maschine beschädigt. Eine Reparatur wird in diesem Fall nicht von der Garantie abgedeckt.
- Lassen Sie das Gerät abkühlen, bevor Teile des Geräts herausgenommen oder eingesetzt werden.
- Keinesfalls heißes, kochendes oder kohlenstoffhaltiges Wasser in den Tank füllen. Verwenden Sie ausschließlich kaltes Wasser.
- Verwenden Sie zum Reinigen keine scheuernden oder ätzenden Mittel. Ein weiches, feuchtes Tuch ist ausreichend.
- Das Gerät muss regelmäßig entkalkt werden. Es wird am Gerät angezeigt, wenn das Entkalken erforderlich ist. Falls das Entkalken nicht durchgeführt wird, funktioniert das Gerät eventuell nicht störungsfrei. Eine Reparatur wird in diesem Fall nicht von der Garantie abgedeckt!
- Das Gerät darf keiner Temperatur unter 0 °C ausgesetzt werden. Das Restwasser im Heizsystem kann gefrieren und das Gerät beschädigen.
- Entleeren Sie den Wassertank, wenn das Gerät für einen längeren Zeitraum nicht verwendet wird. Das Wasser könnte verunreinigt werden. Benutzen Sie bei jeder Verwendung des Geräts frisches Wasser.
- Benutzen Sie das Gerät nur, wenn der Behälter für die leeren Kapseln und die Abtropfschale eingesetzt sind.

Übereinstimmung mit den Normen

Dieses Gerät entspricht den Vorgaben der Europäischen Richtlinie 2012/19/EU für Elektro- und Elektronik-Altgeräte und der Europäischen Richtlinie 2011/65/EU zur Beschränkung der Verwendung bestimmter gefährlicher Stoffe in Elektro- und Elektronikgeräten.

GESAMTANSICHT DES GERÄTS

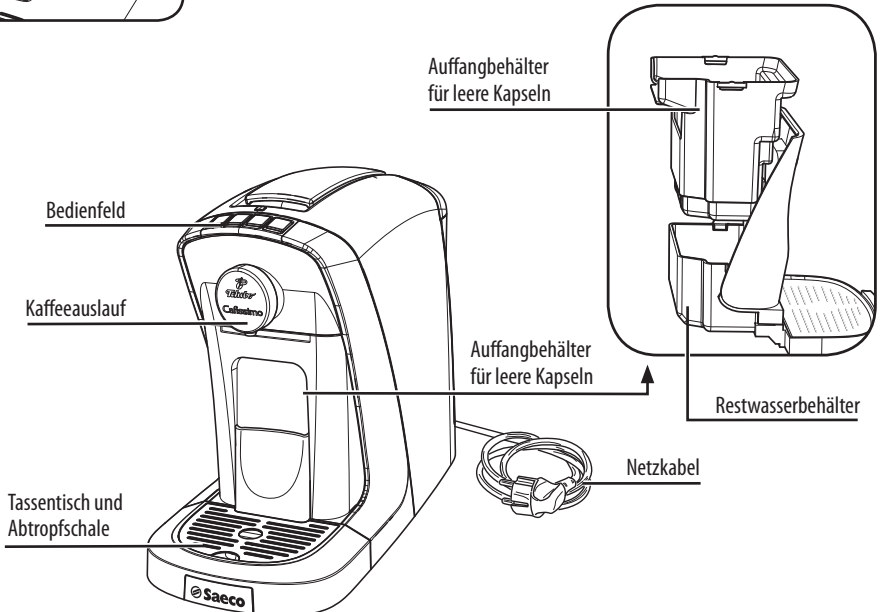
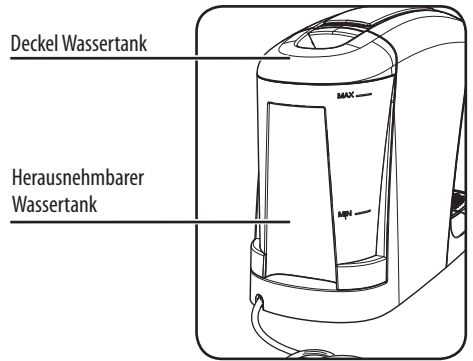
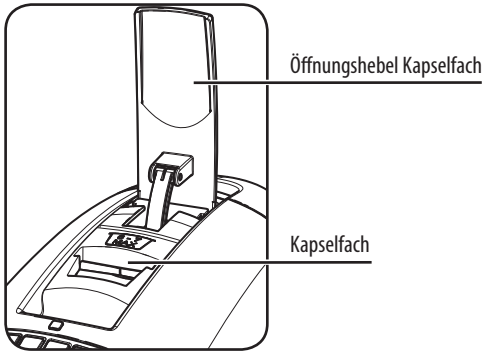
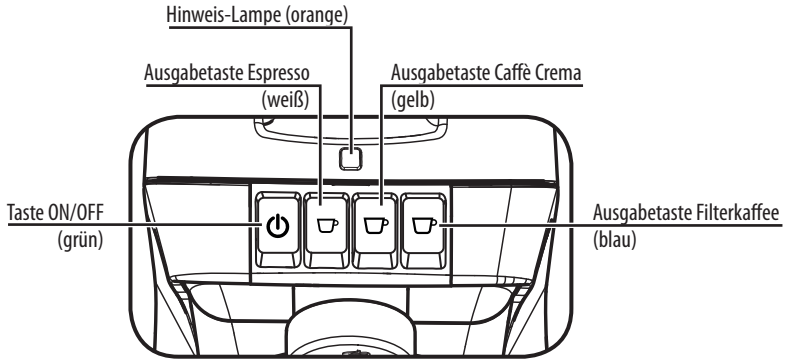

AUFSTELLEN DES GERÄTS

Vorbereitung

Das Gerät aus der Verpackung nehmen und an einem geeigneten Ort aufstellen.

Vorbereitung des Geräts für die Verwendung

- 1- Den Wassertank aus seiner Aufnahme herausnehmen.

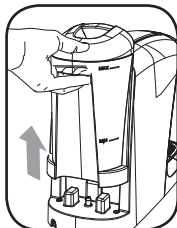

- 2- Den Deckel vom Wassertank abnehmen. Den Wassertank ausspülen und mit frischem, kaltem Leitungsbzw. Trinkwasser füllen. Der im Tank angegebene maximale Füllstand (MAX) darf nicht überschritten werden.



- 3- Den Deckel wieder auf den Wassertank aufsetzen.
- 4- Den Wassertank wieder in das Gerät einsetzen.

! Heißes Wasser oder andere Flüssigkeiten können den Tank und/oder das Gerät beschädigen. Schalten Sie das Gerät nicht ein, wenn kein Wasser im Tank ist. Kontrollieren Sie immer, dass der Wassertank ausreichend gefüllt ist.

- 5- Den Stecker in eine geerdete Wandsteckdose mit geeigneter Spannungsversorgung einstecken.
- 6- Um das Gerät einzuschalten, drücken Sie einfach die Taste ON/OFF auf dem Bedienfeld.
- 7- Solange noch kein Wasser ins System der Maschine gefördert wurde, blinkt die Hinweis-Lampe (orange). Gehen Sie wie im nächsten Abschnitt beschrieben vor.

Erste Inbetriebnahme oder nach längerer Nichtbenutzung

Bei der ersten Inbetriebnahme oder wenn das Gerät länger als 2 Wochen nicht verwendet wurde, wie unten beschrieben vorgehen.

- 1- Den Wassertank ausspülen und mit frischem Trinkwasser füllen.
- 2- Sicherstellen, dass der Hebel geschlossen ist, und eine Tasse unter den Kaffeeauslauf stellen, wie in der Abbildung gezeigt.



- 3- Die Taste Caffè Crema (gelb) drücken, **ohne eine Kapsel einzulegen**.
- 4- Wenn die Tasse voll ist, die Taste Caffè Crema drücken, um die Ausgabe abzubrechen, dann die Tasse leeren.

Die Ausgabe stoppt automatisch, wenn die eingestellte Menge erreicht wurde.

- 5- Die **Schritte 2 bis 4** wiederholen, bis kein Wasser mehr im Tank ist.
- 6- Wenn die Hinweis-Lampe (orange) blinkt, ist der Wassertank leer. Füllen Sie den Tank auf und wiederholen Sie die Schritte 2-5.
- 7- Den Wassertank erneut füllen. Anschließend ist das Gerät betriebsbereit.

Automatische Ausschaltung

9 Minuten nach der letzten Benutzung schaltet sich das Gerät automatisch aus.

Um das Gerät wieder einzuschalten, drücken Sie einfach die Taste ON/OFF .

Das Gerät kann manuell ausgeschaltet werden. Drücken Sie dazu die Taste ON/OFF .

Einstellen der Ausgabehöhe

Das Gerät ermöglicht die Verwendung verschiedener Tassengrößen für die Ausgabe Ihrer Getränke.

Die Abtropfschale kann auf zwei Ebenen positioniert werden und ermöglicht dadurch unterschiedliche Ausgabepositionen.

Um die Position der Abtropfschale zu verändern, gehen Sie wie beschrieben vor:



Abb.1



Abb.2

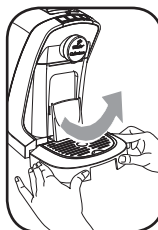

Abb.3

- 1- Heben Sie die Abtropfschale wie abgebildet schräg nach oben, um diese vom Gerät abzunehmen (**Abb. 1**).
- 2- Stecken Sie die Abtropfschale mit den Stiften (vorne an der Abtropfschale) in die entsprechenden Schlitze im Gerät (**Abb. 2**).

Wenn Sie große Tassen oder Gläser unter den Kaffeeauslauf stellen möchten, können Sie die Abtropfschale auch ganz abnehmen (**Abb. 3**). Stellen Sie dann die Tasse bzw. das Glas auf die Abstellfläche unter der Abtropfschale.

Für die Verwendung der gewünschten Tasse beachten Sie bitte folgende Hinweise:

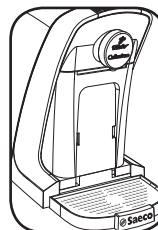
Espresso  oder Caffè Crema Tasse : Abtropfschale in hoher Position.





Tasse für Filterkaffee : Abtropfschale in niedriger Position.

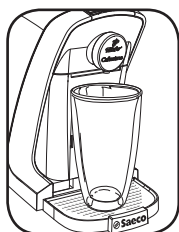

Latte Macchiato Glas: Entfernen Sie die Abtropfschale und setzen Sie das Glas direkt auf die Abstellfläche unter der Abtropfschale.



- Espresso  (weiß) = „schwarze Kapsel“
- Caffè crema  (gelb) = „gelbe Kapsel“
- Filterkaffee  (blau) = „blaue Kapsel“

KAFFEEZUBEREITUNG

Zubereitung von Kaffee

- Schalten Sie das Gerät ein, indem Sie die Taste ON/OFF  drücken. Die blinkende Taste zeigt an, dass die Maschine in der Aufwärmphase ist.

 **Vor der Zubereitung eines Kaffees überprüfen Sie, ob die Taste ON/OFF  und die Produkttasten dauerhaft leuchten und ob sich genug Wasser im Wassertank befindet.**

 **Keine Gegenstände oder die Finger in das Kapselfach stecken. Mit den Portionskapseln kann lediglich ein einziger Kaffee zubereitet werden. Die Kapseln dürfen nach dem Gebrauch NICHT wieder verwendet werden. Bei der Zubereitung eines Espresso oder eines Caffè Crema wird eine kleine Menge Kaffee vorgebrüht. Dieser Vorgang ist durch einen kurzen Stopp am Anfang des Brühvorgangs bemerkbar.**

 **Der Auffangbehälter für die leeren Kapseln und die Abtropfschale sollten täglich geleert werden. Überprüfen Sie vor dem Einsetzen der Kapsel, ob der Auffangbehälter für die leeren Kapseln eventuell voll ist.**

 **Wenn das Gerät längere Zeit nicht benutzt wurde und/oder die Tasse kalt ist, stellen Sie diese unter den Kaffeeauslauf und drücken Sie die Taste Espresso, ohne eine Kapsel einzulegen. Auf diese Weise werden die Tasse und das Gerät aufgewärmt. Leeren Sie anschließend die Tasse und gehen Sie wie ab Schritt 1 beschrieben vor.**

- Eine kleine oder große Tasse unter den Kaffeeauslauf stellen, wie im Abschnitt „Einstellen der Ausgabehöhe“ beschrieben.
- Den Hebel für die Öffnung des Kapselfachs nach oben führen (**Abb.1**).
- Eine Kapsel wie in der Abbildung gezeigt einsetzen (**Abb.2**).
- Den Hebel nach unten führen, um das Kapselfach zu schließen (**Abb.3**).



Abb.1



Abb.2



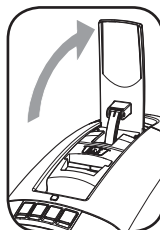

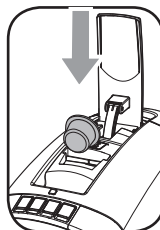

Abb.3

 **Falls beim Schließen des Kapselfachs ein Widerstand zu spüren ist, überprüfen Sie, ob die Kapsel richtig eingesetzt wurde und ob der Auffangbehälter für leere Kapseln eventuell voll ist.**

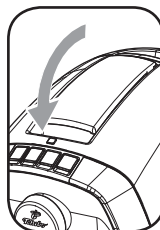
- Drücken Sie die Taste  (weiß) für die Zubereitung eines Espresso, die Taste  (gelb) für einen Caffè Crema oder die Taste  (blau) für einen Filterkaffee.
- Die Kaffeezubereitung wird automatisch beendet, wenn die eingestellte Menge erreicht ist. Die Kaffeeausgabe kann jedoch auch durch erneutes Drücken derselben Taste jederzeit unterbrochen werden.
- Den Hebel nach oben führen, um die leere Kapsel in den Auffangbehälter für leere Kapseln auszuwerfen.
- Genießen Sie Ihren frisch zubereiteten Kaffee.



 **Bei jeder Zubereitung läuft eine kleine Menge Restwasser in die Abtropfschale. Diese sollte regelmäßig geleert werden.**

 **Wenn die Maschine während der Kaffeezubereitung stoppt und die Hinweis-Lampe (orange) blinkt, befindet sich kein Wasser mehr im Wassertank. Gehen Sie nun wie folgt vor: Füllen**

Sie den Wassertank mit Wasser. Drücken Sie die Taste für das entsprechende Getränk. Sobald die gewünschte Menge Kaffee in die Tasse gelaufen ist, drücken Sie die Taste für das entsprechende Getränk erneut, um die Zubereitung zu beenden.

Einstellung Kaffeemenge in der Tasse

Die Menge Kaffeepulver in jeder Kapsel ist jeweils für eine Tasse Espresso, Caffè Crema oder Filterkaffee geschmacklich optimal abgestimmt und entsprechend portioniert. Sie haben aber die Möglichkeit, die zubereitete Kaffeemenge nach Ihrem Geschmack und der Größe der Tasse individuell zu verändern.

Bei jedem Druck der Taste Espresso , Caffè Crema  oder Filterkaffee  gibt das Gerät eine programmierte Kaffeemenge aus.

- Espresso etwa 40ml
- Caffè Crema etwa 125ml
- Filterkaffee etwa 125ml



Diese Menge kann nach Belieben für jedes einzelne Getränk neu programmiert werden.

 **Programmierbare Mindestmenge: etwa 30 ml**
Programmierbare Höchstmenge: etwa 300 ml
(Filterkaffee, Caffè Crema, Espresso)

Im nachfolgenden Beispiel wird die Neuprogrammierung für Espresso  (weiß) beschrieben.

 **Vor der Zubereitung eines Kaffees überprüfen Sie, ob die Taste ON/OFF  und die Produkttasten dauerhaft leuchten, und ob sich genug Wasser im Wassertank befindet.**



Die Neuprogrammierung der Espresso-Menge  erfolgt auf folgende Weise:

- 1- Stellen Sie eine Espressotasse unter den Kaffeeauslauf und ändern Sie ggf. die Höhe der Abtropfschale (siehe Abschnitt „Einstellen der Ausgabehöhe“). Eine neue Kapsel einsetzen, wie im vorigen Abschnitt beschrieben.
- 2- Die Taste Espresso  (weiß) 3 Sekunden lang gedrückt halten, bis diese in kurzen Intervallen blinkt. Dann die Taste loslassen.
- 3- Sobald die gewünschte Espresso-Menge zubereitet wurde, die Taste Espresso  (weiß) erneut drücken.

Nun ist die Taste Espresso  neu programmiert. Bei jeder nachfolgenden Anforderung gibt das Gerät die neu programmierte Menge aus.

 **Die Mengen der anderen Getränke können auf dieselbe Weise mit den Tasten Caffè Crema  (gelb) oder Filterkaffee  (blau) neu programmiert werden.**

Zurücksetzen auf voreingestellte Mengen

Zum Zurücksetzen der Getränkemengen auf die Werkseinstellungen halten Sie bei ausgeschalteter Maschine die Taste ON/OFF  und die Taste Filterkaffee  (blau) 5 Sekunden lang gedrückt. Zur Bestätigung blinken alle Tasten zwei Mal.

REINIGUNG UND WARTUNG

Allgemeine Reinigung

 **Als Voraussetzung für den optimalen Geschmack der zubereiteten Getränke und auch um Schäden am Gerät vorzubeugen, muss das Gerät regelmäßig gereinigt werden.**

- 1- Die Reinigung darf nur dann ausgeführt werden, wenn das Gerät abgekühlt ist und der Netzstecker aus der Steckdose gezogen wurde.
- 2- Das Gerät keinesfalls in Flüssigkeiten tauchen.
- 3- Nur die Abtropfschale und das Abtropfgitter sind für die Reinigung in der Spülmaschine geeignet, alle anderen Teile nicht.
- 4- Für die Reinigung dürfen keine spitzen Gegenstände oder ätzende Reinigungs- oder Lösungsmittel verwendet werden.
- 5- Für die Reinigung des Geräts darf nur ein weiches, feuchtes Tuch verwendet werden.

Auffangbehälter für leere Kapseln und Restwasserbehälter leeren

Nach ca. 6-7 Kaffeezubereitungen müssen die Abtropfschale und der Auffangbehälter für leere Kapseln geleert werden.

 **Kontrollieren Sie regelmäßig, ob der Auffangbehälter für die leeren Kapseln und den Restwasserbehälter voll sind, um Betriebsstörungen und Schäden am Gerät zu vermeiden.**

- 1- Heben Sie die Abtropfschale wie abgebildet schräg nach oben, um diese vom Gerät abzunehmen.

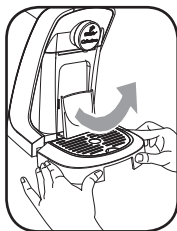

- 2- Ziehen Sie den Auffangbehälter für leere Kapseln und den Restwasserbehälter wie abgebildet gerade heraus.

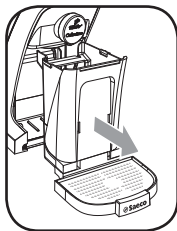

- 3- Heben Sie den Auffangbehälter seitlich nach oben ab.
- 4- Den Auffangbehälter für leere Kapseln leeren.

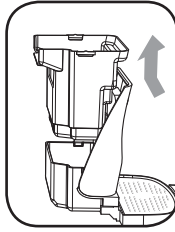

- 5- Leeren Sie den Restwasserbehälter.

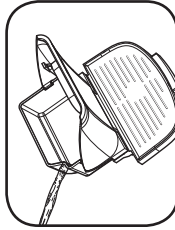

- 6- Die Abtropfschale leeren.

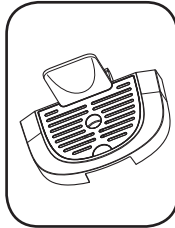

- 7- Spülen Sie alle Teile sorgfältig unter fließendem, warmem Wasser ab. Trocknen Sie die Teile anschließend mit einem weichen Tuch ab.

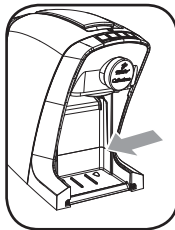

- 8- Wischen Sie das Innere des Gerätes mit einem feuchten Tuch aus. Wischen Sie mit einem trockenen Tuch nach.

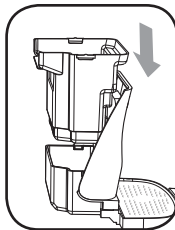

- 9- Den Auffangbehälter für leere Kapseln und den Restwasserbehälter wieder in das Gerät einsetzen.

- 10- Schieben Sie den Auffangbehälter für leere Kapseln wie abgebildet bis zum Anschlag in das Gerät hinein. Er muss spürbar einrasten.

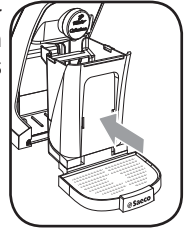

- 11- Setzen Sie die Abtropfschale ein.

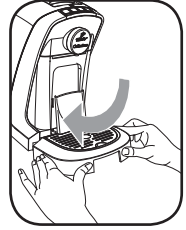

Tägliche Reinigung des Wassertanks

Den Wassertank täglich unter fließendem Wasser ausspülen. Hierdurch wird vermieden, dass Ablagerungen von Kalk oder sonstigen Partikeln den Filter am Boden des Wassertanks verstopfen.

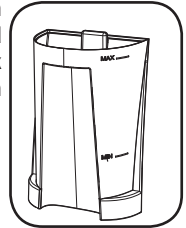

Wöchentliche Reinigung Kaffeesystem

Das Gerät muss wöchentlich gereinigt werden, um den optimalen Geschmack des Kaffees beizubehalten. Gehen Sie dazu folgendermaßen vor:

- 1- Eine Tasse unter den Kaffeeauslauf stellen, wie im Abschnitt "Einstellen der Ausgabehöhe" beschrieben.
- 2- Den Hebel für die Öffnung des Kapselfachs nach oben führen, um eine eventuell im Kapselfach vorhandene Kapsel zu entfernen. **Keine neue Kapsel einlegen!** Den Hebel wieder nach unten führen.
- 3- Drücken Sie die Taste  (gelb) für die Zubereitung eines Caffè Crema.
- 4- Nach der Ausgabe die Tasse leeren. Das Gerät ist einsatzbereit.

ENTKALKEN

Ein ausführliches Video zum Entkalkungsvorgang finden Sie unter www.tchibo.de/cafissimo-entkalkung.

Das Entkalken des Gerätes dauert ungefähr 30 Minuten und ist in einen Entkalkungs- und einen Spülvorgang unterteilt. Unterbrechen Sie keinesfalls den Entkalkungs- oder den Spülvorgang und schalten Sie das Gerät nicht aus. Während des Entkalkungsvorgangs tritt die Entkalkungslösung in regelmäßigen

Abständen aus dem Kaffeeauslauf aus.







Während des Spülvorgangs mit frischem Wasser wird kontinuierlich Wasser über den Kaffeeauslauf ausgegeben.

Während des normalen Gebrauchs bilden sich im Gerät Kalkablagerungen. Die Hinweis-Lampe  (orange) leuchtet automatisch auf, sobald das Gerät entkalkt werden muss.





Sollte die Maschine nicht regelmäßig entkalkt werden oder die Entkalkung nicht korrekt ausgeführt werden, bleiben Kalkablagerungen in der Maschine zurück. Auf diese Weise bilden sich neue Kalkablagerungen schneller und das Gerät funktioniert eventuell nicht mehr störungsfrei. In diesem Fall ist die Reparatur nicht durch Ihre Garantie gedeckt!



 **Wir empfehlen, den Entkalker von Saeco CA6700 (im Handel erhältlich) zu verwenden, der speziell auf die technischen Eigenschaften des Gerätes abgestimmt wurde und so dessen Leistung langfristig erhält und umfassende Sicherheit für den Verbraucher gewährleistet. Die Entsorgung des Entkalkungsmittels muss gemäß den Vorgaben des Herstellers und/oder den im Benutzerland geltenden Vorschriften erfolgen. Auch das Entkalkungsmittel Durgol ist auf die technischen Merkmale des Gerätes abgestimmt.**

 **Achtung! Das Entkalkungsmittel und die bis zum Abschluss des Entkalkungsvorgangs zubereiteten Produkte dürfen keinesfalls getrunken werden. Keinesfalls darf Essig als Entkalker verwendet werden.**



- 1- Schalten Sie das Gerät mit der Taste ON/OFF  aus.
- 2- Stellen Sie sicher, dass sich keine Kapsel im Kapselfach befindet und der Hebel nach unten geführt wurde.
- 3- Entfernen und leeren Sie den Wassertank, die Abtropfschale, den Auffangbehälter für leere Kapseln und den Restwasserbehälter.
- 4- Den Inhalt der Flasche mit dem Entkalkungsmittel in den Wassertank einfüllen und bis zum Füllstand (MAX) mit frischem Wasser auffüllen.
- 5- Setzen Sie den Wassertank, die Abtropfschale, den Auffangbehälter für leere Kapseln und den Restwasserbehälter wieder ein.
- 6- Nehmen Sie die Abtropfschale ab.
- 7- Stellen Sie einen Behälter mit einem Mindestfassungsvermögen von 1 Liter unter den Kaffeeauslauf.
- 8- Halten Sie die Taste Espresso  (weiß) und Caffè Crema  (gelb) 3 Sekunden gedrückt, bis die Hinweis-Lampe  (orange) leuchtet bzw. blinkt - abhängig davon, in welchem Zustand sich die Maschine vor dem Entkalken befand. Dann beide Tasten loslassen.
- 9- Die Taste Espresso  (weiß) leuchtet dauerhaft auf und zeigt damit an, dass der Entkalkungsmodus aktiviert wurde.
- 10- Drücken Sie die Taste Espresso  (weiß), um den Entkalkungsvorgang zu starten. Die Maschine gibt das Entkalkungsmittel in regelmäßigen Abständen über den Kaffeeauslauf aus. Die Taste Espresso  (weiß) blinkt während des Entkalkungsvorgangs.







 **Der Entkalkungsvorgang kann unterbrochen werden, zum Beispiel, um den Behälter zu leeren. Drücken Sie dazu die Taste Filterkaffee  (blau). Drücken Sie die Taste erneut, um die Entkalkung fortzusetzen.**

- 11- Sobald das Gerät die gesamte Entkalkungslösung ausgegeben hat, blinkt die Hinweis-Lampe  (orange) und die Taste Caffè Crema  (gelb) leuchtet dauerhaft.
- 12- Leeren Sie den Behälter, in den die Entkalkungslösung gelaufen ist, sowie den Restwasserbehälter und die Abtropfschale. Setzen Sie den Restwasserbehälter und die Abtropfschale wieder ein und stellen Sie den Behälter wieder unter den Kaffeeauslauf.
- 13- Entfernen Sie den Wassertank, spülen Sie ihn unter fließendem Wasser aus und füllen Sie ihn bis zur **Markierung MAX** mit frischem Trinkwasser. Den Wassertank wieder in das Gerät einsetzen.
- 14- Drücken Sie die Taste Caffè Crema  (gelb), um den Spülvorgang zu starten.
Das Gerät gibt das Wasser über den Kaffeeauslauf aus. Während des Spülvorgangs blinkt die Taste Caffè Crema  (gelb).
- 15- Sobald der Spülvorgang beendet ist, blinken alle Tasten einige Male und das Gerät wird ausgeschaltet.

 **Wenn Sie den Wassertank für den Spülvorgang nicht bis zur Markierung MAX gefüllt haben, blinkt die Hinweis-Lampe  (orange) am Ende des Spülvorgangs. Füllen Sie den Wassertank bis zur Markierung MAX und wiederholen Sie Schritt 14.**

- 16- Leeren Sie den Behälter, in den das Spülwasser gelaufen ist.
- 17- Leeren Sie die Abtropfschale und den Restwasserbehälter.
- 18- Das Gerät ist nun wieder bereit für die Kaffeezubereitung.

 **Beim nächsten Einschalten der Maschine blinkt die Hinweis-Lampe  (orange), um auf den leeren Wassertank hinzuweisen. Den Wassertank füllen, eine Kapsel einlegen, den Hebel schließen und die entsprechende Kaffee-Ausgabetaste drücken. Die Hinweis-Lampe  (orange) erlischt. Das Getränk wird von der Maschine in die Tasse ausgegeben.**

 **Wenn Sie das Gerät während des Entkalkungs- oder Spülvorgangs durch Herausziehen des Netzsteckers ausgeschaltet haben, so muss der Entkalkungsvorgang zu Ende gebracht werden, bevor Sie einen Kaffee zubereiten können. Den Netzstecker wieder in die Steckdose stecken. Die Maschine mit der Taste ON/OFF  einschalten. Wenn die Taste Espresso  (weiß) aufleuchtet, den Entkalkungsvorgang durch Drücken der Taste Espresso  (weiß) fortsetzen und anschließend die Schritte [11 – 18] ausführen. Wenn die Taste Caffè Crema  (gelb) aufleuchtet, den Spülvorgang durch Drücken der Taste Caffè Crema  (gelb) fortsetzen. Anschließend die Schritte [15 – 18] ausführen.**

ANZEIGEN DES GERÄTS

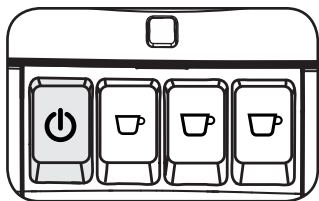

⏻ - Langsam blinkend
Gerät in Aufheizphase.

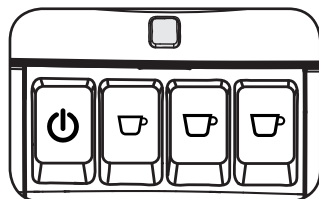

☐ - Dauerhaft leuchtend
Das Gerät muss entkalkt werden. Siehe Kapitel „Entkalken“ in dieser Bedienungsanleitung.

☐ - Langsam blinkend
Der Wassertank muss gefüllt werden.
Den Wassertank mit frischem Trinkwasser füllen und das gewünschte Getränk wählen.
Das System wird mit Wasser gefüllt und die Hinweis-Lampe erlischt.

☐ - Sollte das Wasser während der Ausgabe eines Getränks zur Neige gehen, den Wassertank erneut füllen und die Getränketaste noch einmal drücken, ohne eine neue Kapsel einzulegen. Drücken Sie erneut die entsprechende Getränketaste, sobald die gewünschte Menge erreicht ist.

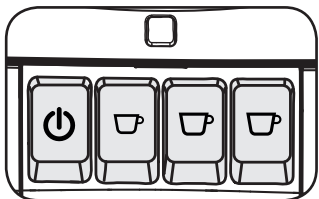

Alle Bedientasten leuchten dauerhaft
Die Maschine ist einsatzbereit.

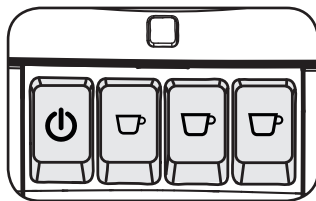

Alle Bedientasten blinken gleichzeitig
Kontaktieren Sie bitte unsere Cafissimo-Hotline. Weitere Kontaktinformationen finden Sie im Kapitel „Kundendienstzentren und Garantie“ in dieser Bedienungsanleitung.

ENTSORGUNG

Gemäß der Richtlinie 2012/19/EU über Elektro- und Elektronik-Altgeräte (EEAG), und insbesondere Anhang IX:

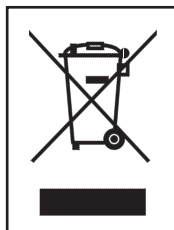

Das Symbol mit dem durchgestrichenen Mülleimer auf dem Gerät oder auf seiner Verpackung gibt an, dass das Produkt zum Ende seines Betriebslebens getrennt vom Hausmüll entsorgt werden muss. Der Benutzer muss das außer Betrieb genommene Gerät daher entsprechenden Entsorgungsstellen für Elektro- und Elektronikmüll zuführen oder es beim Kauf einer neuen, gleichwertigen Vorrichtung zurückgeben. Die geeignete Entsorgung über die Wertstofftrennung und die Zuführung des außer Betrieb genommenen Geräts in das Recycling, die Aufbereitung und die umweltgerechte Entsorgung tragen zur Vermeidung von möglichen negativen Auswirkungen auf die Umwelt und die menschliche Gesundheit bei und ermöglichen die Wiederverwendung der Materialien, aus denen das Gerät besteht. Die ungesetzliche Entsorgung des Produkts durch den Besitzer zieht die Verhängung von Verwaltungsstrafen gemäß der geltenden Gesetzgebung nach sich.

PROBLEMLÖSUNG

Verhalten	Ursachen	Abhilfe
Das Gerät lässt sich nicht einschalten.	Das Gerät ist nicht an das Stromnetz angeschlossen.	Netzstecker in die Steckdose stecken.
Das Gerät braucht sehr lange zum Aufheizen oder die Kaffeetemperatur ist zu niedrig.	Das Gerät ist verkalkt.	Das Gerät entkalken.
Die Pumpe ist laut.	Zu wenig Wasser im Wassertank.	Den Wassertank mit frischem Trinkwasser füllen.
	Der Wassertank ist nicht richtig eingesetzt.	Den Wassertank richtig einsetzen und nach unten drücken.
Der Hebel erreicht die Ausgabeposition nicht.	Behälter für leere Kapseln voll.	Den Auffangbehälter für leere Kapseln leeren. Die Kapsel erneut einsetzen.
	Kapsel falsch eingelegt.	Die Kapsel erneut einsetzen; dabei überprüfen, dass die Kapsel korrekt eingesetzt wurde.
	Kapsel verklemmt.	Den Hebel kräftig ein paar Mal ganz nach oben und unten führen, um die Kapsel zu entfernen.
Der Hebel lässt sich nicht vollständig nach oben führen.	Behälter für leere Kapseln voll.	Den Auffangbehälter für leere Kapseln leeren.
Der Kaffee wird zu schnell zubereitet oder die Creme fehlt.	Die verwendete Kapsel ist für die Zubereitung des gewählten Produkts nicht geeignet.	Legen Sie eine neue Kapsel ein und wiederholen Sie den Vorgang oder überprüfen Sie, ob die Kapsel die richtige Farbe hat.
	Der Wassertank ist nicht richtig eingesetzt.	Den Wassertank richtig einsetzen und nach unten drücken.
Der Kaffee wird nicht oder nur tropfenweise zubereitet.	Zu wenig Wasser im Tank.	Den Wassertank mit frischem Trinkwasser füllen.
	Das Gerät ist verkalkt.	Das Gerät entkalken.
Die Getränkeausgabe wird unterbrochen.	Zu wenig Wasser im Tank.	Den Wassertank mit frischem Trinkwasser füllen. Die Taste für das Getränk, dessen Ausgabe unterbrochen wurde, drücken, ohne eine neue Kapsel einzulegen. Sobald die gewünschte Menge des gewählten Getränks zubereitet wurde, die Taste erneut drücken, um die Ausgabe zu beenden.
Es befindet sich Kaffeepulver in der Tasse.	Eine kleine Menge Kaffeepulver bleibt immer auf dem Grund der Tasse.	Dies ist normal und es handelt sich nicht um einen Defekt.
Die Hinweis-Lampe (orange) leuchtet dauerhaft.	Das Gerät ist verkalkt.	Das Gerät entkalken.
Die Hinweis-Lampe (orange) blinkt langsam.	Zu wenig Wasser im Tank.	Den Wassertank mit frischem Trinkwasser füllen.

Bei Störungen, die nicht in oben stehender Tabelle behandelt werden, oder wenn das Problem durch die empfohlene Vorgehensweise nicht behoben werden kann, wenden Sie sich bitte an das Cafissimo Service Team. Weitere Kontakt-Informationen finden Sie im Kapitel „Kundendienstzentren und Garantie“ in dieser Bedienungsanleitung

TECHNISCHE DATEN

Der Hersteller behält sich das Recht vor, technische Änderungen am Produkt vorzunehmen.

Nennspannung - Nennleistung - Versorgung	Siehe Schild auf der Unterseite der Maschine.
Gehäusematerial	Thermoplastisch
Abmessungen (Breite x Tiefe x Höhe) (mm)	150 x 360 x 265
Gewicht	4 kg
Länge Kabel	0,8 m
Bedienfeld	Oben
Wassertank	0,7 Liter - herausnehmbar
Fassungsvermögen Behälter leere Kapseln	6-7
Durchlauferhitzer	Edelstahl
Sicherheitsvorrichtungen	Thermosicherung

KUNDENDIENSTZENTREN UND GARANTIE

Die Saeco International Group S.p.A. (eingetragener Firmensitz: Via Torretta 240, Gaggio Montano (BO), Italien) als Kaffeemaschinenhersteller und die Tchibo GmbH (eingetragener Firmensitz: Überseering 18, 22297 Hamburg, Deutschland) übernehmen nebeneinanderstehend **40 Monate Garantie** für diese Cafissimo-Maschine innerhalb der Europäischen Union. Die Garantiezeit beginnt mit dem Datum des Kaufs der Cafissimo-Maschine durch den Erstanwender. Maßgebend ist das Datum auf dem Original-Kaufbeleg.

Die Garantie wird gemäß den örtlichen Bestimmungen des Landes, in dem die Maschine erworben wurde, ausgestellt. Sie gilt 40 Monate ab Kaufdatum innerhalb der Europäischen Union.

Der Garantie-Service kann sich verzögern, wenn die Reparatur in einem anderen Land als dem, in dem die Maschine gekauft wurde, erfolgt. Grund hierfür ist, dass die Maschinen in verschiedenen Ländern zu unterschiedlichen Zeitpunkten verkauft werden können und dass in bestimmten Ländern unter Umständen spezifische Maschinenversionen vertrieben werden.

Die Saeco International Group S.p.A. weist darauf hin, dass ihr Vertreter in Deutschland die Philips GmbH (eingetragener Firmensitz: Lübeckertordamm 5, 20099 Hamburg, Deutschland) und in Österreich die Philips Austria GmbH (eingetragener Firmensitz: Euro Plaza, Kranichberggasse 4, 1120 Wien, Österreich) ist.

Ihre Cafissimo-Maschine wurde nach den neuesten Fabrikationsmethoden hergestellt und einer genauen Qualitätskontrolle unterzogen. Die Saeco International Group S.p.A. und die Tchibo GmbH garantieren daher die einwandfreie Beschaffenheit des Gerätes während der oben genannten Garantiedauer.

Innerhalb der Garantiezeit werden alle Material- oder Herstellfehler von einem autorisierten Kundendienstzentrum von Philips Deutschland bzw. Philips Österreich innerhalb einer angemessenen Bearbeitungszeit behoben. Ist eine Reparatur nicht möglich, wird die fehlerhafte Cafissimo-Maschine durch eine fehlerfreie Maschine ersetzt. Ist ein Ersatz nicht möglich, wird dem Kunden der Kaufpreis gemäß Original-Kaufbeleg erstattet. Voraussetzung für die Gewährung der Garantie ist die Vorlage des Original-Kaufbelegs sowie des ordnungsgemäß ausgefüllten Service-Schecks, den Sie auf den letzten Seiten dieser Bedienungsanleitung finden. Eine Auflistung sowie die Anschriften der autorisierten Kundendienstzentren von Philips Deutschland und Philips Österreich finden Sie auf der Website www.philips.de bzw. www.philips.at, oder wenden Sie sich telefonisch oder per E-Mail an unser Cafissimo Service Team.

Sollte sich ein Mangel herausstellen, **rufen Sie bitte zunächst unser Cafissimo Service Team an**

Deutschland:

Tel. +49 (0) 800 7007035 (kostenfrei)

(Montag - Sonntag von 08.00 bis 22.00 Uhr)

E-Mail: cafissimo-service@tchibo.de

Österreich:

Tel. 0800 – 88 02 65 (Montag - Sonntag von 08.00 bis 22.00 Uhr) gebührenfrei

E-Mail: cafissimo-service@tchibo.at

Unsere Kundenberater helfen Ihnen gerne weiter und vereinbaren mit Ihnen die weitere Vorgehensweise.

Wenn ein Einsenden des Artikels an ein autorisiertes Kundendienstzentrum von Philips Deutschland oder Österreich erforderlich ist, füllen Sie bitte den Service-Scheck auf den letzten Seiten dieser Bedienungsanleitung aus und senden Sie diesen zusammen mit dem Original-Kaufbeleg und dem sorgfältig verpackten Artikel an die vom Cafissimo Service Team angegebene Adresse.

Von der Garantie ausgenommen sind:

- Schäden infolge von unsachgemäßer Behandlung oder Gebrauch entgegen den Angaben in der Bedienungsanleitung
- Mechanische Schäden, einschließlich Transportschäden aufgrund von unzureichender Verpackung durch den Kunden
- Schäden nach Veränderungen oder unzulässigen Reparaturen am Artikel
- Schäden aufgrund mangelnder Reinigung/Entkalkung

Wartung und Reinigung der Maschine gemäß Bedienungsanleitung sowie Verschleißteile und Verbrauchsmaterial sind von der kostenlosen Garantie-Reparaturleistung ausgeschlossen.

Nichtgarantierte Reparaturen können Sie auch zum Selbstkostenpreis in einem von Philips Deutschland bzw. Philips Österreich autorisierten Kundendienstzentrum durchführen lassen. Rufen Sie ggf. das Cafissimo Service Team an.

In allen Ländern außerhalb der Europäischen Union gelten die jeweiligen nationalen ausdrücklich vorgesehenen Gewährleistungsbestimmungen.

Die geltenden nationalen Gewährleistungsrechte und Verbraucherrechte werden durch diese Garantie nicht ausgeschlossen oder begrenzt.

 **Saeco**

SAECO NL9206AD – 4 Drachten

A

TYPE : HD8602

220 – 240V ~ 50 Hz

1850 W

SERIAL Nr. TW901504042577

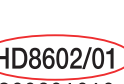

TC No.:300091

882860201010

Bei Kontaktaufnahme mit unserem Cafissimo Service halten Sie bitte beide oben ausgewiesenen Artikelnummern bereit - siehe Typenschild auf der Unterseite der Maschine. Diese werden zur Identifizierung der Maschine benötigt.

Experience the world of coffee with Cafissimo

We are delighted that you have chosen Cafissimo. The Cafissimo TUTTOCAFFÈ perfectly combines the years of experience and passion of Tchibo's coffee experts with Saeco's outstanding technical knowledge and its intuition for Italian lifestyle.

Our experts at Tchibo and Saeco have partnered to optimally harmonise the machine and capsules to bring out the full aroma of your coffee.

With your TUTTOCAFFÈ, you can easily enjoy perfect espresso, caffè crema and filter coffee at the push of a button.

Thank you for your confidence.

The Cafissimo Team



Enjoy perfect coffee at the push of a button

With the Cafissimo TUTTOCAFFÈ, you can easily prepare perfect espresso, caffè crema and filter coffee at the push of a button. Here at Cafissimo we have developed a three pressure level system so that each coffee speciality can best unfold its full taste and aroma. This allows us to guarantee the optimal preparation of your coffee speciality at the ideal brewing pressure.

The espresso, caffè crema and filter coffee buttons on your Cafissimo TUTTOCAFFÈ are colour-coordinated with the capsules for easy and simple operation. This lets you see by the colour of the capsule which button you need to press to prepare your beverage.



White cup / Espresso



Yellow cup / Caffè crema



Blue cup / Filter coffee



A great variety of Cafissimo aroma capsules

Drawing from many years of Tchibo coffee expertise, we at Cafissimo only select the best arabica beans, which are slowly ripened and then refined through Tchibo's individual roasting process. In order to guarantee the utmost enjoyment for you, each capsule is sealed at the height of its aroma - thus releasing the perfect aroma in your cup.

Experience the unique diversity of the Cafissimo capsule system. Choose from our twelve exquisite varieties of espresso, caffè crema and filter coffee, and discover our Cafissimo country coffees from the best agricultural regions of Brazil, Ethiopia, Colombia and India. We regularly supplement our capsule variety with our limited Grand Classé editions.

Also enjoy a perfect cup of tea with Cafissimo Teatime: Made from the best ingredients and carefully selected by our experts at Tchibo.

You can obtain Cafissimo capsules at all Tchibo locations and online at www.tchibo.de or www.tchibo.at.

Special features of your Cafissimo TUTTOCAFFÈ

Easy to use

Thanks to the simple design of the control panel, you can easily and neatly prepare perfect espresso, caffè crema and filter coffee at the push of a button.

Unique three pressure level system

Through the intelligent interaction between the machine and capsules, each type of coffee is automatically prepared at the right brewing pressure.

Height-adjustable drip tray

Cups of many different sizes can be used with your Cafissimo TUTTOCAFFÈ thanks to the height-adjustable drip tray.

Used capsule drawer

You can quickly and neatly prepare multiple beverages one after the other thanks to the integrated used capsule drawer for easy capsule disposal.

Individually-programmable portions for all beverages

Adjust the strength of the coffee to your personal taste.

Energy efficiency

Your TUTTOCAFFÈ is highly energy-efficient thanks to its standby mode (sleep mode) and its descaling reminder.

40-month warranty

To prove our confidence in the quality of our products, we grant you an extra-long 40-month warranty.



Your Cafissimo TUTTOCAFFÈ at a glance

Control panel with indicator lights

Capsule compartment

Removable water tank

Inside:
Integrated
used capsule drawer

Adjustable and
removable drip tray



Control panel in detail - button functions

Indicator light

Machine On/Off

Espresso (white)

Filter coffee (blue)

Caffè crema (yellow)



Cafissimo

HD 8602

English



OPERATING INSTRUCTIONS

READ THE INSTRUCTIONS CAREFULLY

TABLE OF CONTENTS

IMPORTANT	14	CLEANING AND MAINTENANCE	19
Safety instructions	14	General cleaning	19
Warning	14	Emptying the used capsule drawer and waste water drawer	19
Caution	15	Daily cleaning of the water tank.....	20
Compliance with standards.....	15	Weekly cleaning of the coffee circuit	20
PRODUCT OVERVIEW	16	DESCALING	20
INSTALLATION	17	MACHINE WARNING LIGHTS	22
Preparing for use.....	17	DISPOSAL	22
Preparing the machine for use	17	TROUBLESHOOTING	23
Using the machine for the first time or after a period of inactivity.....	17	TECHNICAL SPECIFICATIONS	23
Automatic switch-off	17	AUTHORISED SERVICE CENTRES AND WARRANTY	24
Adjusting the dispensing height	17		
BREWING COFFEE	18		
Coffee preparation	18		
Adjusting the coffee quantity.....	19		
Restoring the preset quantities	19		

IMPORTANT

Safety instructions

This machine is equipped with safety features. Nevertheless, read and follow the safety instructions carefully and only use the machine as described in these instructions to avoid accidental injury or damage due to misuse of the machine. If you give the machine to someone else, remember to give them these instructions as well.



The term **WARNING** and this icon warn against possible severe injuries, danger to life and/or damage to the machine.



The term **CAUTION** and this icon warn against slight injuries and/or damage to the machine.

Warning

- Plug the machine into a suitable, earthed wall socket with a voltage matching the technical specifications of the machine.
- Connect the machine to an earthed wall socket.
- Do not let the power cord hang over the edge of a table or counter, or touch hot surfaces.
- Never immerse the machine, the plug or the power cord in water: danger of electric shock!
- Parts of the machine can still be hot after it is switched off. Let these parts cool before touching them.
- Do not lift the machine by the lever that opens the capsule compartment. To move the machine, hold it by the outer casing.
- Never leave the machine to operate while unattended.
- The machine is equipped with non-slip feet. Work surfaces often have varnished or plastic finishes and are treated with a variety of substances. Some of these products may contain substances that react adversely with the rubber feet and soften them. If necessary, place a non-slip mat under the machine.
- Remove the plug from the wall socket:
 - if a malfunction occurs;
 - if the machine will not be used for a long time;
 - before cleaning the machine.

Pull on the plug, not the power cord. Do not touch the plug with wet hands.

- Do not use the machine if the plug, the power cord or the machine itself are damaged.
- Do not make any modifications to the machine or its power cord. All repairs must be carried out by a service centre authorised by Saeco to avoid any danger.
- The machine should not be used by children younger than 8 years old.
- The machine may be used by children of 8 years and upwards if they have previously been instructed in the correct use of the machine and made aware of the associated dangers, or if they are supervised by an adult.

- Cleaning and maintenance should not be carried out by children unless they are more than 8 years old and are supervised by an adult.
- Keep the machine and its power cord out of the reach of children under the age of 8.
- The machine may be used by persons with reduced physical, mental or sensory capabilities, or who lack sufficient experience and/or knowledge, if they have previously been instructed in the correct use of the machine and made aware of the associated dangers, or if they are supervised by an adult.
- Children should be supervised to ensure that they do not play with the machine.
- Never insert fingers or objects into the capsule compartment.

Caution

- The machine is designed for household use only and is not intended for use in environments such as in canteens or staff kitchens in shops, offices, farms or other work environments.
- Always put the machine on a level, flat and stable surface.
- Do not place the machine on hot surfaces or next to a hot oven, heater unit or similar heat source.
- Only use original Tchibo Cafissimo capsules. Neither use capsules from other manufacturers, nor damaged or misshapen capsules, and never fill capsules or the machine with ground coffee or instant coffee, as this would damage the machine. In these cases, any necessary repairs due to damage are not covered by the warranty.
- Allow the machine to cool before inserting or removing components.
- Never use carbonated, warm or hot water to fill the water tank. Use cold water only.
- Never clean with caustic or abrasive cleaning products. Simply use a soft, damp cloth.
- Descale your machine regularly. The machine will indicate when descaling is needed. Not doing this may make your machine stop working properly. In this case, repairs are not covered by your warranty!
- Do not subject the machine to temperatures below 0°C. Water left in the heating system may freeze and cause damage.
- Do not leave water in the water tank if the machine will not be used over a long period of time. The water could become dirty. Always use fresh water when you operate the machine.
- Always ensure the drip tray and the used capsule drawer are inserted when using the machine.

Compliance with standards

This machine complies with European Directive 2012/19/EU on waste of electrical and electronic equipment and with European Directive 2011/65/EU on restriction of use for certain hazardous substances in electrical and electronic equipment.

PRODUCT OVERVIEW

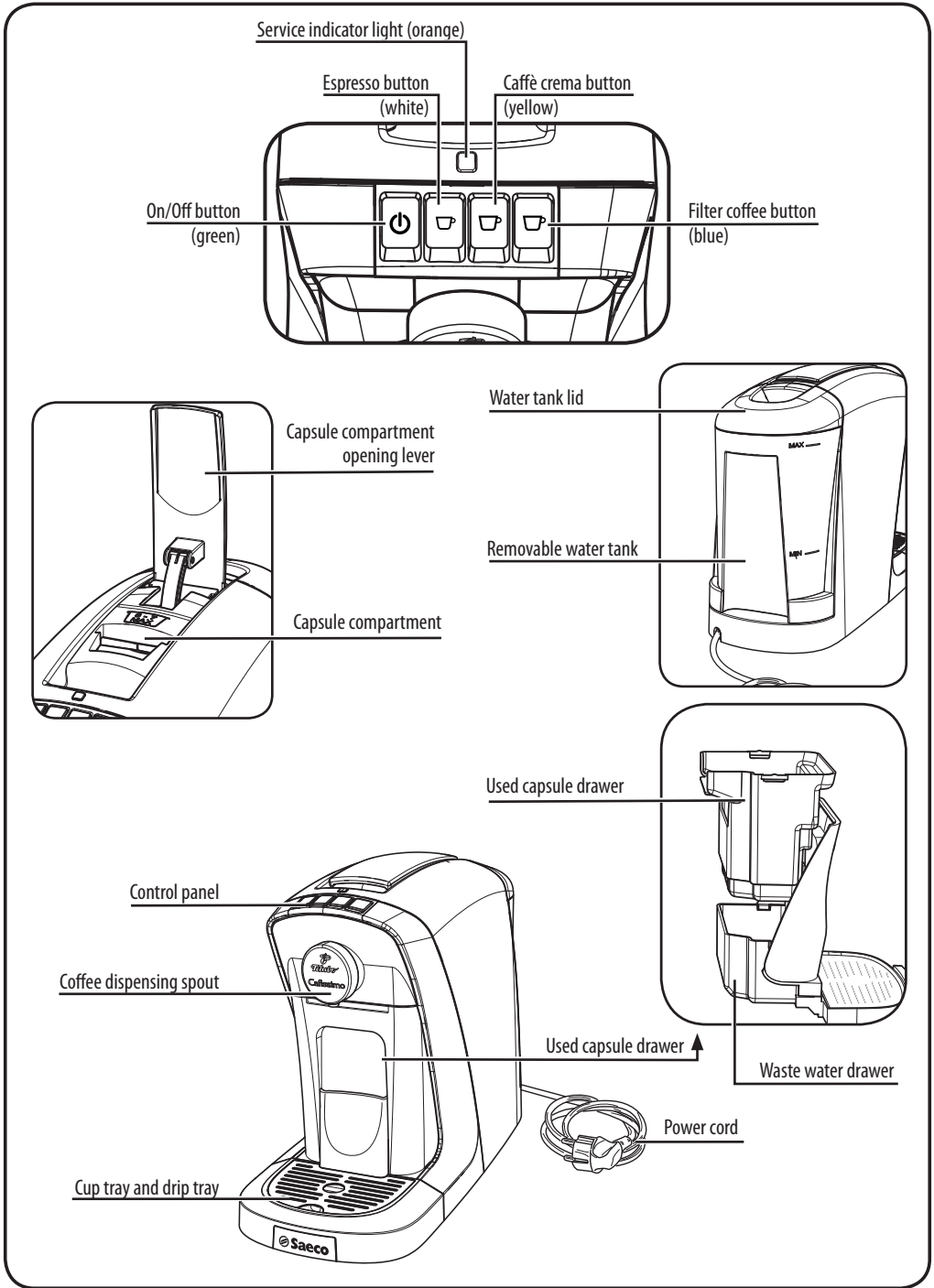

INSTALLATION

Preparing for use

Remove the coffee machine from the packaging and put it in a suitable place.

Preparing the machine for use

- 1- Remove the water tank from its base.

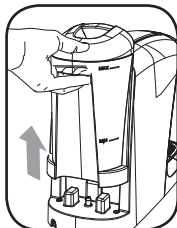

- 2- Remove the lid from the water tank. Rinse the water tank and fill it with fresh, cold drinking water up to the MAX level as indicated on the water tank.



- 3- Place the lid back on the water tank.
- 4- Place the water tank on its base.

! Hot water or any other liquid may damage the tank and/or the machine. Do not operate the machine without water. Make sure that there is always enough water in the tank.



- 5- Insert the plug into an earthed wall socket with suitable power voltage.
- 6- To turn the machine on, press the On/Off button  on the control panel.
- 7- The service indicator light (orange) flashes because no water has yet been pumped into the system. Follow the instructions described in the next paragraph.

Using the machine for the first time or after a long period of inactivity

When using the machine for the first time or if you have not used it for more than 2 weeks, follow the steps described below.

- 1- Rinse the tank and fill it with fresh drinking water.
- 2- Ensure the lever is closed and place a cup underneath the coffee dispensing spout as shown in the picture.





- 3- Press the caffè crema button  (yellow) **without inserting a capsule.**
- 4- When the cup is full, press the caffè crema button  to stop the brewing process, then empty the cup.

The brewing process will stop once the preset volume has been reached.

- 5- Repeat **steps 2 to 4** until all the water in the tank has been dispensed.
- 6- When all the water has been dispensed, the service indicator light (orange) flashes to indicate that the water tank needs filling. Refill the tank and repeat steps 2 to 5.
- 7- Refill the water tank; the machine is now ready to brew coffee.

Automatic switch-off

The machine automatically switches off after 9 minutes of inactivity. To reactivate the machine, simply press the On/Off button . The machine can be turned off manually by pressing the On/Off button .

Adjusting the dispensing height

The machine can be used with a range of cup sizes. The drip tray may be positioned on two levels to obtain different dispensing positions. Follow the instructions below to position the drip tray at the desired level:

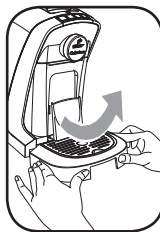

Fig. 1



Fig. 2

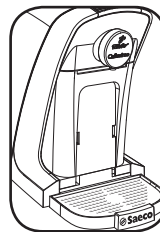



Fig. 3

- 1- Detach the drip tray from the machine by lifting slightly outwards and upwards (**Fig. 1**).
- 2- Attach the drip tray by inserting the pins (on the front of the drip tray) into the appropriate height slots and pushing slightly inwards and downwards (**Fig. 2**).

The drip tray may also be removed to create more space for large cups or glasses (**Fig. 3**). In this case the cup or glass is placed directly on the machine base underneath the drip tray.

Follow the instructions below to use your desired cup:

Espresso cup  or caffè crema cup :
Drip tray in the top position.





Filter coffee or large cup : Drip tray in the bottom position.

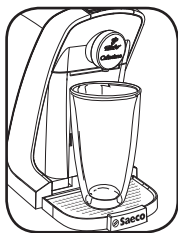

Latte macchiato glass: Completely remove the drip tray and place the glass directly on the machine base underneath the drip tray.





- Espresso  (white) = “black capsule”
- Caffè crema  (yellow) = “yellow capsule”
- Filter coffee  (blue) = “blue capsule”

BREWING COFFEE

Coffee preparation

- 1- Turn on the machine by pressing the ON/OFF  button. The flashing button shows that the machine is in the heating phase.

 Before brewing a coffee, check that the On/Off button  and beverage buttons are constantly lit and that there is enough water in the tank.

 Never insert fingers or any other objects into the capsule compartment. Single-portion capsules brew a single coffee. Do NOT use capsules more than once. When preparing an espresso or caffè crema, the machine performs a pre-brewing cycle. There is an audible pause in the brewing process between the pre-brewing and brewing cycles.

 We recommend emptying the used capsule drawer and waste water drawer daily. Before inserting a capsule, make sure that the used capsule drawer is not full.

 If the machine has not been used for a long time, or if the coffee cup is cold, we suggest placing the cup underneath the spout and pressing the espresso button without using a capsule. The cup will be filled with hot water. This will heat the machine and the cup. After that, empty the cup and follow the steps below.

- 1- Place a small or large cup underneath the coffee dispensing spout as indicated in the paragraph “Adjusting the dispensing height”.
- 2- Lift the capsule compartment opening lever (**Fig. 1**).
- 3- Insert a capsule as illustrated (**Fig. 2**).
- 4- Lower the lever to close the capsule compartment (**Fig. 3**).

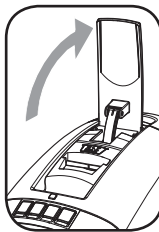

Fig. 1

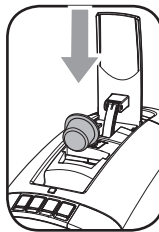

Fig. 2

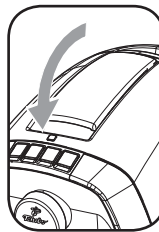







Fig. 3

 If the compartment does not close easily, check that the capsule is correctly inserted and that the used capsule drawer is not full.

- 5- Press the  (white) button for an espresso, the  (yellow) button for a caffè crema or the  (blue) button for a filter coffee.
- 6- The coffee brewing process stops automatically when the preset level is reached. However, you can stop dispensing earlier by pressing the same button another time.
- 7- Lift the lever to eject the used capsule into the used capsule drawer.
- 8- Enjoy your freshly brewed coffee.

 With every coffee brewed, a small amount of excess water is dispensed into the drip tray. Therefore, empty the drip tray regularly.

 If the machine stops during the brewing process and the service indicator light slowly flashes orange, there is no more water in the water tank. Proceed as follows: Fill the tank with water and push the button of the drink that was being dispensed. As soon as the desired quantity has been reached, stop dispensing by pressing the beverage button again.

Adjusting the coffee quantity

Each capsule is portioned for one cup of filter coffee, caffè crema or espresso, and is optimally adjusted regarding flavour. The machine allows you to adjust the amount of coffee brewed according to your taste and the size of your cup.



Each time the espresso , caffè crema  or filter coffee  buttons are pressed, the machine brews a preset amount of coffee.

Espresso approx. 40 ml
Caffè crema approx. 125 ml
Filter coffee approx. 125 ml



This quantity can be reprogrammed according to your taste for each beverage.

 **Minimum quantity that can be set: approx. 30 ml**
Maximum quantity that can be set: approx. 300 ml
(Filter coffee, caffè crema, espresso)

The procedure for reprogramming the quantity of espresso  (white) is shown as an example.

 **Before brewing a coffee, check that the On/Off button  and beverage buttons are continuously lit and that there is enough water in the tank.**



Proceed as follows to reprogram the quantity of espresso :

- 1- Place an espresso cup under the coffee dispensing spout, changing the position of the drip tray if necessary (see section "Adjusting the dispensing height"). Insert a new capsule as described in the previous paragraph.
- 2- Press and hold the espresso button  (white) for 3 seconds until it starts to flash in brief intervals, then release the button. The brewing process will start.
- 3- Press the espresso button  (white) again when the amount of coffee in the cup has reached the desired level.

At this point the espresso button  (white) has been reprogrammed. Each time it is pressed, the machine will brew the same amount of coffee that was just programmed.

 **For the other beverages, follow the same procedure by pressing the caffè crema  (yellow) or filter coffee  (blue) buttons.**

Restoring the preset quantities

To reset the beverage quantities to their factory settings, with the machine off, press and hold the On/Off  and filter coffee  (blue) buttons for 5 seconds. All the buttons will flash twice in confirmation.

CLEANING AND MAINTENANCE

General cleaning

 **It is important that you clean your coffee machine regularly for the coffee to taste its best and to prevent damage to the machine.**

- 1- Cleaning can only be done once the machine has cooled down and been unplugged from the mains supply.
- 2- Do not immerse the machine in liquids.
- 3- Only the drip tray and grille are dishwasher safe. Do not clean any other parts in the dishwasher.
- 4- Do not use sharp objects or harsh chemical products (solvents) for cleaning.
- 5- Use a soft, damp cloth to clean the machine.

Emptying the used capsule drawer and waste water drawer

After approximately 6-7 coffees brewed, both the used capsule drawer and the waste water drawer must be emptied.

 **Check periodically that the used capsule drawer and waste water drawer are not full to avoid malfunctions and damage to the machine.**

- 1- Remove the drip tray by lifting it slightly outwards and upwards.

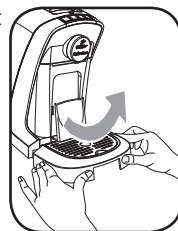

- 2- Pull the used capsule drawer and the waste water drawer out of the machine as illustrated.

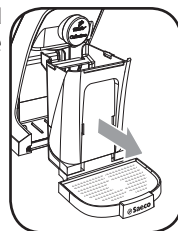

- 3- Take out the used capsule drawer by moving it outwards and pulling it up.
- 4- Empty the used capsule drawer.

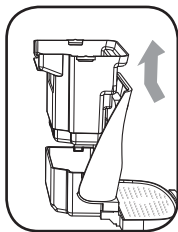

- 5- Empty the waste water drawer.

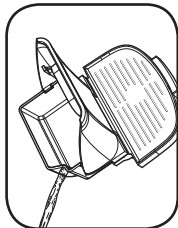

- 6- Empty the drip tray.

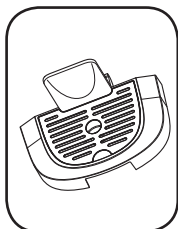

- 7- Rinse all parts under warm running water. Then dry all parts with a soft cloth.
- 8- Wipe out the inner compartment with a damp cloth. Then wipe it with a dry cloth.



- 9- Reinsert the used capsule drawer and the waste water drawer.

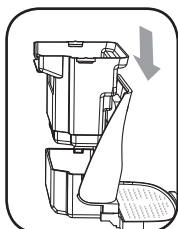

- 10- Insert the used capsule drawer into the machine as illustrated. You should feel it click into place.

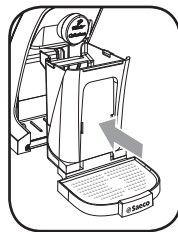

- 11- Put the drip tray back.

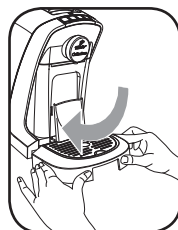

Daily cleaning of the water tank

Rinse your water tank daily under running water. This prevents limescale deposits and other particles from clogging the filter at the bottom of the water tank.

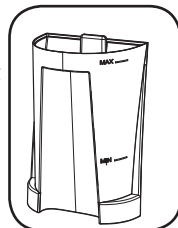

Weekly cleaning of the coffee circuit

The machine must be cleaned weekly to keep your coffee tasting its best. Follow the steps below:

- 1- Place a cup underneath the coffee dispensing spout as indicated in section "Adjusting the dispensing height".
- 2- Lift the lever to open the capsule compartment to remove any capsule that may be there. **Do not insert a new capsule!** Close the lever.
- 3- Press the caffè crema button  (yellow).
- 4- Once the dispensing has finished, empty the cup.

The machine is ready for use.

DESCALING







A step-by-step video explaining the descaling process can be found at www.tchibo.de/cafissimo-entkalkung. The descaling procedure lasts approximately 30 minutes and consists of one descaling and one rinsing cycle. Do not interrupt the descaling or rinsing cycles and do not switch off the machine. During the descaling cycle, the descaling solution is dispensed from the coffee dispensing spout in intervals. During the rinsing cycle with fresh water, the water comes out of the coffee dispensing spout continuously.



Limescale builds up inside the machine during normal use. The machine automatically indicates that it needs descaling when the service indicator light  (orange) is constantly lit.





If you do not descale the machine regularly or do not perform the descaling procedure correctly, limescale residue is left behind inside the machine. This causes limescale deposits to build up more quickly and will ultimately stop your machine from working properly. In this case repair is not covered by your warranty!



 **We recommend using Saeco CA6700 descaling solution (sold separately), whose formula has been designed to respect the technical specifications of this machine, thus ensuring its ongoing performance and its safe and risk-free use. The descaling solution is to be disposed of according to the manufacturer's instructions and/or the regulations in force in the country of use. The Durgol descaling solution also respects the technical specifications of the machine.**

 **Warning! Never drink the descaling solution or any products dispensed until the cycle has been completed. Never use vinegar as a descaling solution.**



- 1- Turn the machine off by pressing the On/Off button .
- 2- Ensure there is no capsule in the capsule compartment and close the lever.
- 3- Remove and empty the water tank, the drip tray, the used capsule drawer and the waste water drawer.
- 4- Pour the required amount of descaling solution into the water tank and fill it with fresh water up to the MAX level.
- 5- Reinsert the water tank, the drip tray, the used capsule drawer and the waste water drawer.
- 6- Remove the drip tray.
- 7- Place a container with a minimum capacity of 1 litre under the coffee dispensing spout.
- 8- Simultaneously press the espresso  (white) and caffè crema  (yellow) buttons for 3 seconds until the service indicator light  (orange) is continuously lit or flashing, depending on the status of the machine before starting the descaling process. Then release both buttons.
- 9- The machine will indicate that the descaling mode is activated when the espresso button  (white) is continuously lit.
- 10- Press the espresso button  (white) to start dispensing the descaling solution. The machine dispenses the descaling solution at regular intervals via the coffee dispensing spout. The espresso button  (white) flashes throughout this descaling cycle.







 **The cycle can be temporarily suspended, for example to empty the container, by pressing the filter coffee button  (blue). Press it again to continue with the descaling process.**

- 11- Once the machine has dispensed all of the descaling solution, the service indicator light  (orange) flashes and the caffè crema button  (yellow) is continuously lit.
- 12- Remove and empty the container filled with the dispensed solution and the waste water drawer. Reinsert the waste water drawer and put the container back under the coffee dispensing spout.
- 13- Remove the water tank and rinse it under running water, then fill it up to the **MAX level** with fresh drinking water. Place the water tank back in the machine.
- 14- Press the caffè crema button  (yellow) to start the rinsing cycle.
The machine will dispense the water from the coffee dispensing spout. During this cycle the caffè crema button  (yellow) will flash.
- 15- When the rinsing cycle has finished, all the buttons will flash a few times and the machine will turn off.

 **If you did not fill the water tank up to the MAX level for rinsing, the service indicator light  (orange) will start flashing at the end of the rinsing cycle. Fill the water tank to the MAX level and repeat step 14.**

- 16- Empty the container into which the rinsing water was dispensed.
- 17- Empty the drip tray and the waste water drawer.
- 18- Now your machine is ready to brew coffee again.

 **The next time you switch on the machine, the service indicator light  (orange) will flash to indicate that the water tank is empty. Fill the water tank, insert a capsule, close the lever and press the corresponding coffee button. The service indicator light  (orange) will stop flashing. The machine will dispense the beverage into your cup.**

 **If you have switched off the machine during the descaling or rinsing cycle by unplugging the power cord, you need to finish the descaling process before you can brew coffee. Plug the power cord back in. Press the On/Off button  to switch on the machine. If the espresso button  (white) is lit, continue the descaling process by pressing the espresso button  (white) and follow steps 11 to 18 thereafter. If the caffè crema button  (yellow) is lit, continue the rinsing cycle by pressing the caffè crema button  (yellow) and follow steps 15 to 18 thereafter.**

MACHINE WARNING LIGHTS

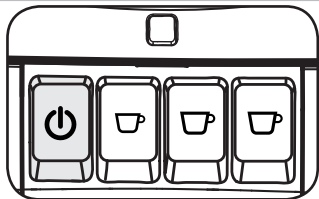

- Slowly flashing

The machine is in the warm-up phase.

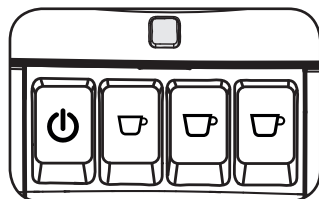

- Constantly lit

The machine needs to be descaled. See the “Descaling” chapter in this manual.

- Slowly flashing

The water tank needs to be filled.

Fill the water tank with fresh drinking water and select the desired beverage.

The system is filled with water and the service indicator light turns off.

 **If the water runs out while a beverage is being dispensed, refill the water tank and press the beverage button again without inserting a new capsule. Stop dispensing upon reaching the desired quantity by pressing the beverage button again.**

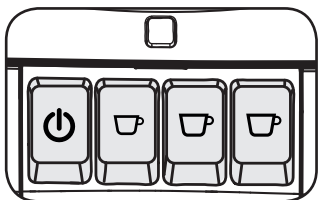

All lights constantly lit

The machine is ready for use.

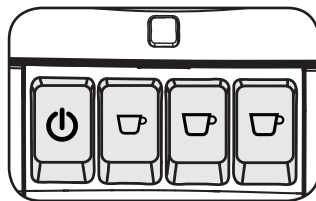

All lights flash simultaneously

Contact the Cafissimo service team. Please refer to the warranty chapter of this manual for further contact information.

DISPOSAL

Pursuant to directive 2012/19/EU on electrical and electronic equipment waste (WEEE), and specifically Annex IX:

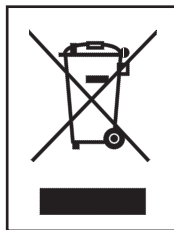

The icon of the crossed-out wheeled bin on the appliance or its packaging indicates that the product must be disposed of separately from other waste at the end of its operational life. The user must therefore take the appliance to be disposed of to a suitable recycling centre for electronic and electro-technical equipment, or alternatively hand it over to the vendor when purchasing a new appliance of a similar type. Separating this product for subsequent recycling, treatment and environmentally-friendly disposal will help prevent potential environmental and health risks, and allow the materials which make up the appliance to be re-used and/or recycled. Specific administrative sanctions provided for by current regulations will be applied for illicit disposal of the product by the user.

TROUBLESHOOTING

Machine actions	Causes	Solutions
The machine does not turn on.	The machine is not connected to the mains supply.	Connect the machine to the mains supply.
The machine needs a lot of time to warm up or the coffee temperature is too low.	The machine is clogged with limescale.	Descale the machine.
The pump is noisy.	Not enough water in the tank.	Fill the water tank with fresh drinking water.
	Water tank not inserted correctly.	Insert the tank correctly and push it downwards.
The lever cannot reach the dispensing position.	Used capsule drawer full.	Empty the used capsule drawer. Insert the capsule again.
	The capsule is not inserted correctly.	Insert the capsule again, checking that it is correctly inserted.
	Capsule stuck.	Open and close the lever fully a couple of times with moderate force to remove the capsule.
The lever does not open completely.	Used capsule drawer full.	Empty the used capsule drawer.
The coffee is brewed too fast or the brewed coffee is not creamy.	The used capsule is unsuitable for the selected product.	Insert a new capsule and repeat the process, or check the colour of the capsule.
	Water tank not inserted correctly.	Insert the tank correctly and push it downwards.
Coffee is not dispensed or is only dispensed in drops.	Not enough water in the tank.	Fill the water tank with fresh drinking water.
	The machine is clogged with limescale.	Descale the machine.
Dispensing of the beverage is interrupted.	Not enough water in the tank.	Fill the water tank with fresh drinking water. Press the corresponding button of the interrupted beverage without inserting a new capsule. Stop dispensing upon reaching the desired quantity by pressing the beverage button again.
Coffee granules present in the coffee cup.	A small amount of coffee granules always remains in the bottom of the cup.	This is normal and not a defect.
Service indicator light (orange) is constantly lit.	The machine is clogged with limescale.	Descale the machine.
Service indicator light (orange) is flashing slowly.	Not enough water in the tank.	Fill the water tank with fresh drinking water.

Please contact the Cafissimo service team for any problems not covered in the table above or if the suggested solutions do not solve the problem. For further contact information, please check the warranty chapter in this manual.

TECHNICAL SPECIFICATIONS

The manufacturer reserves the right to make technical changes to the product.

Nominal voltage - Power rating - Power supply	See plate located under the machine.
Casing material	Thermoplastic
Size (width x depth x height) (mm)	150 x 360 x 265
Weight	4 kg
Power cord length	0.8 m
Control panel	At the top
Water tank	0.7 litres - Removable
Used capsule drawer capacity	6-7
Boiler	Stainless steel
Safety devices	Thermal fuse

AUTHORISED SERVICE CENTRES AND WARRANTY

Saeco International Group S.p.A., a company with its registered office in Via Torretta 240, Gaggio Montano (BO), Italy, as manufacturer of the coffee maker and Tchibo GmbH, with its registered office in Überseering 18, 22297 Hamburg, Germany, hereby grant a **40-month warranty** for the Cafissimo coffee maker in the European Union territory. The warranty period is calculated from the date of purchase of the Cafissimo coffee maker by its first user. The date indicated on the original proof of purchase shall prevail.

The warranty is issued in the country where the machine was purchased in accordance with local regulations. This warranty is valid for 40 months from the date of purchase within the European Union.

We will remedy any defects detected in this appliance at no additional charge and within a reasonable amount of time after being notified of the defects. The warranty service is subject to delay if servicing is performed in a country other than the one in which the appliance was purchased, due to variable product distribution timing in different countries, and specific versions of the products sold in different countries.

Saeco International Group S.p.A. informs that its representative in the territory of Germany is Philips Germany with its registered office in Hamburg, address Lübeckertordamm 5, 20099 Hamburg.

The Cafissimo coffee maker was manufactured using the latest production techniques and has undergone thorough quality control inspection. Saeco International Group S.p.A. and Tchibo GmbH therefore guarantee that the product will be free of defects in the above mentioned warranty period. A defect constitutes any fault that significantly impairs or limits the value or working efficiency of the appliance.

All defects in workmanship or materials within the warranty period will be remedied by an authorised service centre of Philips Germany. In case the remedy will not be possible, the defective Cafissimo coffee maker will be replaced with a defect-free product. If the replacement is not possible the customer will be refunded the purchase price (as confirmed by the original proof of purchase). The prerequisite for receiving the warranty is that all claims must be accompanied by the original proof of purchase together with the correctly filled-in service form, which you can find on the last pages of this user manual. The list and addresses of the authorised service centres of Philips Germany are available on the website www.philips.de or by e-mail from the Cafissimo service team.

In case of a defect **please contact our Cafissimo service team first**. E-mail: cafissimo-service@tchibo.de

Our consultants will be pleased to advise you on the procedure to be followed.

If it is necessary to send the product to an authorised service centre of Philips Germany, please fill out the service form which you will find on the last pages of this user manual, and send it together with the original proof of purchase and the carefully packed product to the address provided by the Cafissimo service team.

The warranty does not cover:

- damages due to improper use or use different than described in the user manual
- mechanical damages, including transport damages due to insufficient packaging by the customer
- damages due to product modification or unauthorised repairs
- damages due to failure to clean/descale

Free-of-charge warranty repairs do not cover product maintenance or cleaning as described in the user manual, or worn parts and consumables.

Repairs that are not covered by the warranty can also be carried out at cost price by the authorised service centres of Philips Germany. Please contact the Cafissimo service team for more information.

In all countries outside the European Union, the warranty conditions specifically provided under the respective national laws will apply.

Warranty on consumer goods sold does not exclude, limit or suspend the rights of the buyer arising from local applicable law.

 **Saeco**

A

SAECO NL9206AD – 4 Drachten

TYPE : HD8602
220 – 240V ~ 50 Hz 1850 W
SERIAL Nr. TW901504042577



Please have both of the product numbers shown above at hand when contacting the Cafissimo Service Team - see plate located under the machine. These will be needed to identify the machine.

Cały świat kawy z ekspresem Cafissimo

Bardzo cieszymy się z Twojej decyzji o zakupie ekspresu Cafissimo. Ekspres Cafissimo TUTTOCAFFÈ idealnie łączy w sobie wieloletnie doświadczenie i pasję ekspertów kawowych Tchibo z wybitnymi kompetencjami technicznymi i wycuciem włoskiego stylu życia firmy Saeco.

Zespoły ekspertów Tchibo i Saeco nawiązały współpracę, aby w pełni zharmonizować działanie ekspresów z wydobywaniem pełnego aromatu kawy ukrytego w kapsułkach.

Dzięki ekspresowi TUTTOCAFFÈ możesz więc cieszyć się doskonałym espresso, caffè crema i kawą filtrowaną – wystarczy naciśnięcie odpowiedniego przycisku.

Dziękujemy za zaufanie.

Zespół Cafissimo



Wciśnij przycisk i ciesz się idealną kawą

Z Cafissimo TUTTOCAFFÈ można w prosty sposób przygotować espresso, caffè crema i kawę filtrowaną - wystarczy nacisnąć przycisk. Aby smak każdego specjału kawowego był optymalny, opracowaliśmy specjalny, 3-stopniowy system różnicowania ciśnienia parzenia. Dzięki temu możemy zagwarantować optymalne przyrządzenie każdego specjału kawowego z użyciem idealnego ciśnienia parzenia.

Aby obsługa była prosta i nieskomplikowana, przyciski na ekspresie Cafissimo TUTTOCAFFÈ do przyrządzania espresso, caffè crema i kawy filtrowanej są kolorystycznie dopasowane do kapsułek. Dzięki temu można od razu rozpoznać po kolorze kapsułki, który przycisk należy nacisnąć:



biała filiżanka / espresso



żółta filiżanka / caffè crema



niebieska filiżanka /
kawa filtrowana

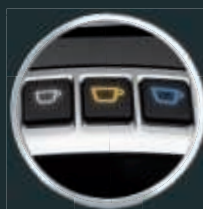

Cała gama aromatycznych kapsułek Cafissimo

W oparciu o nasze wieloletnie doświadczenie z kawą Tchibo wybieramy tylko najlepsze ziarna kawy Arabica i po fazie powolnego dojrzewania uszlachetniamy w opracowanym przez Tchibo procesie palenia pojedynczych ziaren. Aby zawsze zapewnić pełną przyjemność, każda hermetycznie zamknięta kapsułka zachowuje świeży aromat, który w pełni rozwija się po zaparzeniu w filiżance.

Poznaj niepowtarzalną różnorodność systemu kapsułkowego Cafissimo. Wybieraj spośród naszych dwunastu wyselekcjonowanych odmian espresso, caffè crema i kawy filtrowanej. Odkryj naszą kawę pochodzącą z najlepszych regionów uprawowych w Brazylii, Etiopii, Kolumbii i Indiach. Różnorodną ofertę kapsułek regularnie uzupełniamy o nasze limitowane edycje Grand Classé.

Możesz również delektować się doskonałą herbatą dzięki kapsułkom Cafissimo Teatime: tylko z najlepszych składników, starannie wyselekcjonowanych przez ekspertów Tchibo.

Kapsułki Cafissimo można kupić wszędzie tam, gdzie dostępna jest marka Tchibo i pod adresem www.tchibo.pl.

Najważniejsze cechy ekspresu Cafissimo TUTTOCAFFÈ w skrócie

Prosta obsługa

Dzięki przejrzystemu panelowi obsługowego przygotowanie kawy espresso, caffè crema i kawy filtrowanej jest proste i czyste - wystarczy nacisnąć przycisk.

Unikalny, 3-stopniowy system różnicowania ciśnienia parzenia

Dzięki inteligentnej współpracy ekspresu z kapsułką każdy rodzaj kawy przygotowywany jest automatycznie z użyciem właściwego ciśnienia parzenia.

Tacka ociekowa z regulacją wysokości

Dzięki tacce ociekowej o regulowanej wysokości do ekspresu Cafissimo TUTTOCAFFÈ pasują filiżanki/kubki różnych rozmiarów.

Pojemnik na zużyte kapsułki

Dzięki wbudowanemu pojemnikowi na zużyte kapsułki, umożliwiającemu wygodne usuwanie kapsułek, można szybko i z zachowaniem czystości przyrządzić kilka filiżanek kawy jedna po drugiej.

Indywidualnie programowalna ilość napoju dla każdego rodzaju kawy

Moc kawy można dopasować do osobistych preferencji użytkownika.

Oszczędność energii

Dzięki trybowi czuwania (standby) oraz funkcji przypominania o konieczności odkamienienia ekspres TUTTOCAFFÈ jest szczególnie energooszczędny.

40-miesięczna gwarancja

Przekonanie o najwyższej jakości naszych produktów pozwala nam przyznać Ci pełną gwarancję na nasze ekspresy do kawy na okres aż 40 miesięcy.



Widok ogólny ekspresu Cafissimo TUTTOCAFFÈ

Panel obsługowy
z lampkami kontrolnymi

Komora na kapsułkę

Wymowany
pojemnik na wodę

Wewnątrz:
wbudowany pojemnik
na zużyte kapsułki

Regulowana i wymowana
podstawa z tacką ociekową



Panel obsługowy w szczegółach - funkcje przycisków

Kontrolka ostrzegawcza

Włączanie/wyłączanie ekspresu

Espresso (biały)



Kawa filtrowana (niebieski)

Caffè crema (żółty)

Cafissimo

HD 8602



INSTRUKCJA OBSŁUGI

NALEŻY UWAŻNIE PRZECZYTAĆ INSTRUKCJĘ

SPIS TREŚCI

WAŻNE	26	CZYSZCZENIE I KONSERWACJA	31
Wskazówki dotyczące bezpieczeństwa.....	26	Ogólne czyszczenie	31
Uwaga.....	26	Opróżnianie pojemnika na zużyte kapsułki i pojemnika na zużytą wodę ..	31
Ostrzeżenia	27	Codziennie czyszczenie pojemnika na wodę	32
Zgodność z przepisami	27	Cotygodniowe czyszczenie obiegu kawy	32
PRZEGLĄD PRODUKTU	28	ODKAMNIENIE	32
PRZYGOTOWANIE DO UŻYTKOWANIA	29	WSKAZANIA URZĄDZENIA	34
Czynności wstępne.....	29	UTYLIZACJA	34
Przygotowanie urządzenia do użycia	29	ROZWIĄZYWANIE PROBLEMÓW	35
Pierwsze użycie lub po dłuższym czasie nieużywania	29	DANE TECHNICZNE	35
Automatyczne wyłączenie	29	CENTRA SERWISOWE I GWARANCJA	36
Ustawienie wysokości dozowania	29		
PRZYRZĄDZANIE KAWY	30		
Przyrządzanie kawy	30		
Ustawienie ilości kawy w filiżance	31		
Przywracanie ustawień fabrycznych	31		

WAŻNE

Wskazówki dotyczące bezpieczeństwa

Ekspres jest wyposażony w urządzenia zabezpieczające. Mimo to należy dokładnie przeczytać wskazówki bezpieczeństwa, aby uniknąć szkód dla osób lub mienia. Tę instrukcję należy zachować na przyszłość. Jeżeli urządzenie jest przekazywane innym osobom, razem z nim należy dostarczyć tę instrukcję.



Hasło **UWAGA** i ten symbol ostrzegają użytkownika o zagrożeniach, które mogą spowodować poważne obrażenia ciała, zagrożenie dla życia i/lub uszkodzenie urządzenia.



Hasło **OSTRZEŻENIE** i ten symbol ostrzegają użytkownika o zagrożeniach, które mogą spowodować lekkie obrażenia ciała i/lub uszkodzenie urządzenia.

Uwaga

- Przyłączyć urządzenie do odpowiedniego gniazdka ściennego z uziemieniem, którego napięcie odpowiada specyfikacji urządzenia.
- Przyłączyć urządzenie do gniazdka ściennego z uziemieniem.
- Uważać, aby kabel zasilający nie zwiślał z krawędzi stołu lub blatu kuchennego ani dotykał gorących powierzchni.
- Nie wolno zanurzać urządzenia, wtyczki ani kabla zasilającego w wodzie: niebezpieczeństwo porażenia prądem elektrycznym!
- Części ekspresu mogą pozostać gorące również po jego wyłączeniu. Pozostawić ekspres do ostygnięcia, zanim zostanie on dotknięty.
- Nie wolno podnosić urządzenia za dźwignię do otwierania komory na kapsułkę. Użyć zewnętrznej obudowy.
- Nie wolno pozostawiać włączonego urządzenia bez nadzoru.
- Urządzenie jest wyposażone w przeciwpoślizgowe nóżki. Powierzchnie robocze są często powleczone lakierem lub tworzywem sztucznym i są poddawane działaniu różnych substancji. Niektóre z nich mogą oddziaływać negatywnie na nóżki urządzenia, zmiękczając je. W razie potrzeby umieścić pod urządzeniem podkładkę antypoślizgową.
- Wyjąć wtyczkę z gniazdka:
 - w razie wystąpienia zakłóceń w pracy urządzenia;
 - jeśli urządzenie ma być przez dłuższy czas nieużywane;
 - przed przystąpieniem do czyszczenia urządzenia.Ciągnąć za wtyczkę, nie za kabel. Nie dotykać wtyczki mokrymi dłońmi.
- Nie wolno używać urządzenia, jeśli wtyczka, kabel lub samo urządzenie są zepsute lub uszkodzone.
- Nie wolno zmieniać ani przerabiać w żaden sposób urządzenia lub kabla zasilającego. Wszelkie naprawy powinny być wykonywane przez autoryzowany przez firmę Saeco serwis w celu uniknięcia zagrożenia.
- Urządzenie nie może być używane przez dzieci w wieku poniżej 8 lat.

- Urządzenie może być używane przez dzieci w wieku powyżej 8 lat, jeśli wcześniej zostały poinstruowane na temat prawidłowego użytkowania urządzenia i są świadome niebezpieczeństwa lub są pod nadzorem osoby dorosłej.
- Czyszczenie i konserwacja urządzenia nie mogą być wykonywane przez dzieci, chyba że mają więcej niż 8 lat i są nadzorowane przez osobę dorosłą.
- Urządzenie i jego kabel zasilający muszą znajdować się poza zasięgiem dzieci poniżej 8 lat.
- Urządzenie może być używane przez osoby o ograniczonej sprawności fizycznej, umysłowej, zmysłowej lub bez doświadczenia lub wiedzy, jeśli wcześniej zostały poinstruowane w zakresie właściwego korzystania z urządzenia i są świadome niebezpieczeństwa lub przebywają pod nadzorem osoby dorosłej.
- Dzieci muszą być nadzorowane, aby zapewnić, że nie będą się bawiły urządzeniem.
- Nie wkładać palców lub innych przedmiotów do komory na kapsułkę.

Ostrzeżenia

- Urządzenie przeznaczone jest tylko do użytku domowego i nie jest przewidziane do stosowania w miejscach takich jak stołówki lub kuchnie dla pracowników sklepów, biur, gospodarstw rolnych lub innych miejsc pracy zbiorowej.
- Urządzenie należy zawsze umieścić na poziomej, płaskiej i stabilnej powierzchni.
- Nie należy umieszczać urządzenia na gorących powierzchniach, w pobliżu gorących pieców, grzejników lub podobnych źródeł ciepła.
- Należy używać wyłącznie oryginalnych kapsułek Tchibo Cafissimo. Nie używać kapsułek innych producentów, uszkodzonych ani zdeformowanych kapsułek i nigdy nie wsypywać kawy luzem, ponieważ spowoduje to uszkodzenie ekspresu. W takich przypadkach naprawy nie są objęte gwarancją.
- Przed włożeniem lub wyjęciem elementów należy poczekać do ostygnięcia urządzenia.
- Pojemnika na wodę nie napełniać wodą gazowaną, gorącą ani wrzącą. Używać tylko wody zimnej.
- Do czyszczenia nie należy używać proszków ściernych ani agresywnych detergentów. Wystarczy miękka szmatka zwilżona wodą.
- Należy regularnie odkamieniać urządzenie. Urządzenie wskaże, kiedy należy przystąpić do odkamieniania. Jeśli ta operacja nie będzie wykonywana, urządzenie może nie działać prawidłowo. W tym przypadku naprawa nie jest objęta gwarancją!
- Nie należy wystawiać urządzenia na działanie temperatur poniżej 0°C. Woda pozostała w układzie grzejnym może zamarznąć i uszkodzić urządzenie.
- Nie pozostawiać wody w pojemniku, jeżeli urządzenie nie będzie używane przez dłuższy okres czasu. Woda może ulec zanieczyszczeniu. Przy każdym użyciu urządzenia należy używać świeżej wody.
- Należy zawsze używać urządzenia z włożonym pojemnikiem na zużyte kapsułki i tacką ociekową.

Zgodność z przepisami

To urządzenie jest zgodne z europejską dyrektywą 2012/19/UE w sprawie zużytego sprzętu elektrycznego i elektronicznego oraz z europejską dyrektywą 2011/65/UE w sprawie ograniczenia stosowania niektórych niebezpiecznych substancji w sprzęcie elektrycznym i elektronicznym.

PRZEGLĄD PRODUKTU

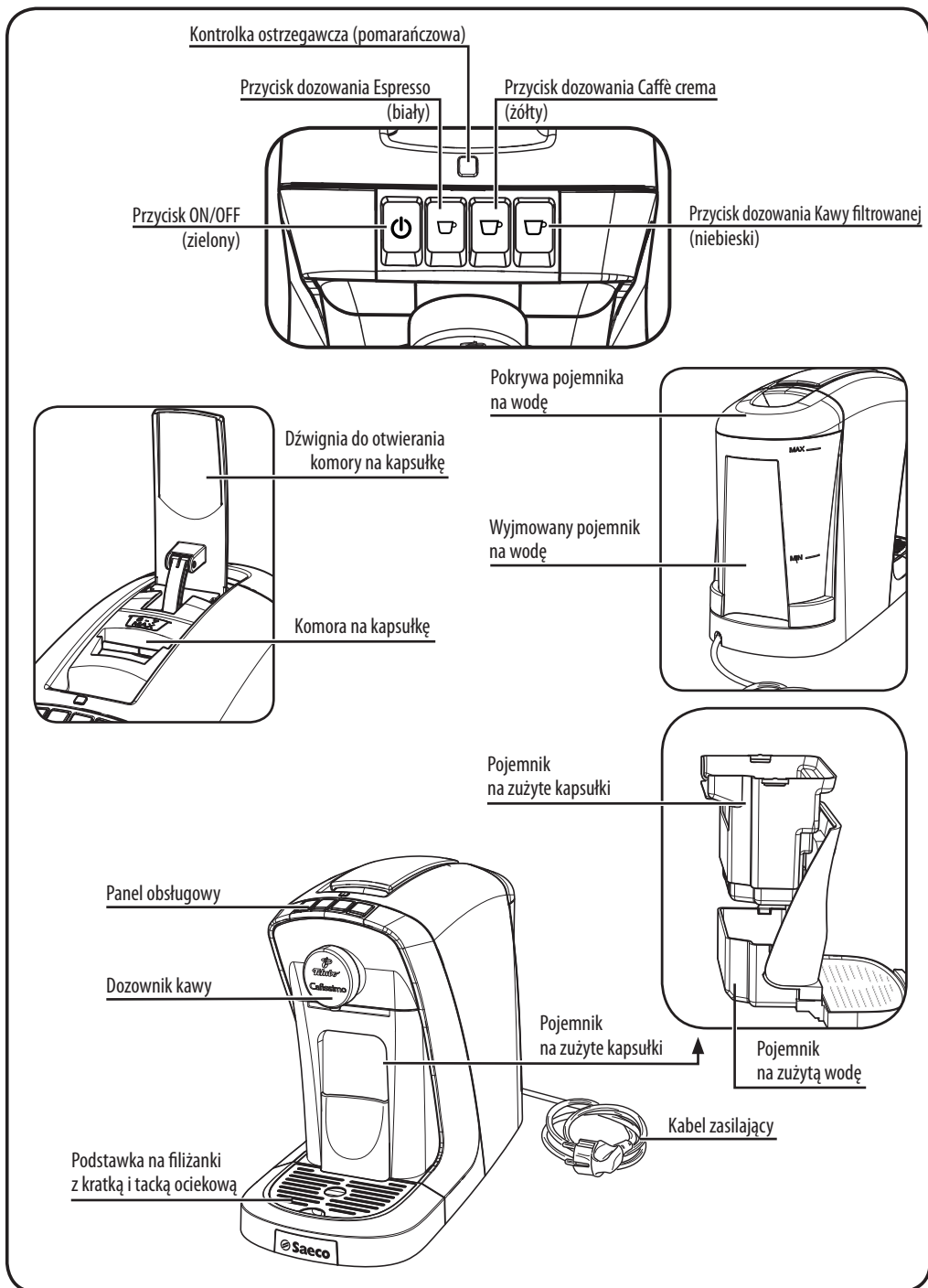

PRZYGOTOWANIE DO UŻYTKOWANIA

Czynności wstępne

Wyjąć ekspres do kawy z opakowania i ustawić w odpowiednim miejscu.

Przygotowanie urządzenia do użycia

- 1- Wyjąć pojemnik na wodę z jego mocowania.



- 2- Zdjąć pokrywę z pojemnika na wodę. Wypłukać pojemnik na wodę i napełnić go świeżą, zimną wodą z kranu lub wodą o jakości wody pitnej. Oznaczenie poziomu napełnienia MAX w pojemniku na wodę nie może zostać przekroczone.



- 3- Ponownie przykryć pokrywą pojemnik na wodę.
- 4- Umieścić pojemnik na wodę w odpowiednim miejscu urządzenia.

! Gorąca woda, jak również inne ciecz, mogą uszkodzić pojemnik na wodę i/ lub urządzenie. Nie wolno włączać urządzenia bez wody w pojemniku. Należy upewnić się, że w pojemniku jest jej wystarczająca ilość.



- 5- Włożyć wtyczkę do uziemionego gniazdka ściennego o odpowiednim napięciu.
- 6- Aby włączyć urządzenie, wystarczy wcisnąć przycisk ON/OFF  na panelu obsługowym.
- 7- Dopóki system zaparzania kawy nie zostanie napełniony wodą, kontrolka ostrzegawcza (pomarańczowa) miga. Postępować zgodnie z opisem w następnej sekcji.

Pierwsze użycie lub po dłuższym czasie nieużywania

Przy pierwszym uruchomieniu ekspresu do kawy lub w przypadku nieużywania urządzenia przez ponad 2 tygodnie należy postępować według poniższego opisu.

- 1- Wypłukać pojemnik na wodę i napełnić go świeżą, wodą o jakości wody pitnej.
- 2- Upewnić się, że dźwignia jest w pozycji zamkniętej. Umieścić filiżankę pod dozownikiem, zgodnie z rysunkiem.



- 3- Wcisnąć przycisk Caffè crema  (żółty), ale nie wkładać kapsułki.
- 4- Po napełnieniu filiżanki, wcisnąć przycisk Caffè crema , aby przerwać dozowanie, a następnie opróżnić filiżankę.

☰ Po osiągnięciu ustawionej ilości napoju dozowanie zostaje automatycznie zakończone.

- 5- Powtórzć czynności od punktu 2 do punktu 4, aby wyczerpać wodę w pojemniku na wodę.
- 6- Gdy kontrolka ostrzegawcza (pomarańczowa) zaczyna migać, oznacza to, że pojemnik na wodę jest pusty. Uzupelnij poziom pojemnika i powtórz kroki od 2 do 5.
- 7- Ponownie napełnić pojemnik na wodę; teraz urządzenie jest gotowe do użycia.

Automatyczne wyłączenie

Po 9 minutach od ostatniego użycia urządzenie wyłącza się automatycznie.

Aby ponownie włączyć urządzenie, wystarczy nacisnąć przycisk ON/OFF .

Urządzenie można wyłączyć ręcznie, naciskając przycisk ON/OFF .

Ustawienie wysokości dozowania

Nasz ekspres do kawy służy do parzenia kawy w różnych rozmiarach filiżanek. Aby uzyskać różne położenia dozowania, tackę ociekową można umieścić na dwóch poziomach.

Postępować zgodnie z poniższymi instrukcjami, aby ustawić tackę ociekową na wymaganym poziomie:

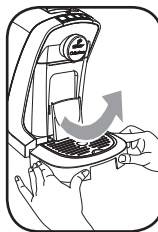

Rys.1



Rys.2

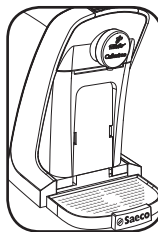

Rys.3

- 1- Wyjąć tackę ociekową z urządzenia, podnosząc ją w bok do góry (Rys.1).
- 2- Włożyć tackę ociekową wypustkami znajdującymi się z przodu tacki ociekowej w odpowiednie otwory w ekspresie (Rys. 2).

Jeżeli pod dozownik kawy ma zostać podstawiona wysoka filiżanka lub szklanka, tackę ociekową można całkiem wyjąć (Rys. 3). Następnie ustawić filiżankę lub szklankę bezpośrednio na podstawie urządzenia, znajdującej się pod tacką ociekową.

Aby odpowiednio dobrać rozmiar filiżanki/kubka, należy postępować według poniższych wskazań:

Filiżanka na espresso ☐ lub na caffè crema ☐
☐: tacka ociekowa w górnej pozycji.



Filiżanka na kawę filtrowaną ☐
☐: tacka ociekowa w dolnej pozycji.



Filiżanka na Latte Macchiato: wyjąć tackę ociekową i postawić filiżankę bezpośrednio na podstawie urządzenia, pod tacką ociekową.

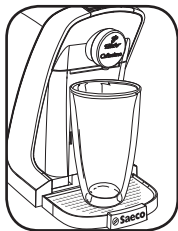

Espresso ☐ (biały) = „kapsułka czarna”

Caffè crema ☐ (żółty) = „kapsułka żółta”

Kawa filtrowana ☐ (niebieski) = „kapsułka niebieska”

PRYZRĄDZANIE KAWY

Przyrządzanie kawy

- 1- Włączyć urządzenie, wciskając przycisk ON/OFF ⏻. Migający przycisk wskazuje, że trwa nagrzewanie urządzenia.

Przed przystąpieniem do przyrządzania kawy należy sprawdzić, czy przycisk ON/OFF ⏻ i przyciski do napojów świecą się światłem ciągłym oraz czy w pojemniku znajduje się wystarczająca ilość wody.

! Do komory na kapsułkę nie wolno wkładać palców ani żadnych innych przedmiotów. Kapsułki jednocześnie są przeznaczone do przyrządzania tylko jednej kawy. Po użyciu NIE wolno ponownie używać kapsułek. Podczas przygotowywania espresso lub caffè crema urządzenie wykonuje cykl wstępnego parzenia. W trakcie parzenia można usłyszeć przerwę między etapem parzenia wstępnego a parzeniem właściwym.

Należy codziennie opróżniać pojemnik na zużyte kapsułki i tackę ociekową. Przed włożeniem kapsułki sprawdzić, czy pojemnik na zużyte kapsułki nie jest pełny.

Jeśli urządzenie nie było używane przez dłuższy czas i/lub filiżanka do kawy jest zimna, należy umieścić ją pod dozownikiem, a następnie wcisnąć przycisk Espresso bez użycia kapsułki. W ten sposób filiżanka i urządzenie zostaną nagrzane. Następnie należy opróżnić filiżankę i postępować zgodnie z instrukcjami w punkcie 1.

- 1- Postawić małą lub dużą filiżankę pod dozownikiem, zgodnie z objaśnieniami z rozdziału „Ustawienie wysokości dozowania”.
- 2- Podnieść dźwignię do otwierania komory na kapsułkę (Rys. 1).
- 3- Włożyć kapsułkę zgodnie z rysunkiem (Rys. 2).
- 4- Obniżyć dźwignię, aby zamknąć komorę na kapsułkę (Rys. 3).

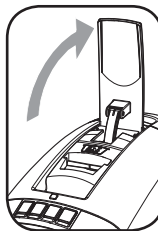

Rys. 1

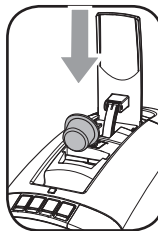

Rys. 2

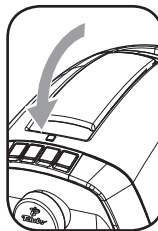

Rys. 3

Gdy zamykanie komory na kapsułkę jest utrudnione, należy sprawdzić, czy kapsułka ułożona się prawidłowo i czy pojemnik na zużyte kapsułki nie jest pełny.

- 5- Wcisnąć przycisk ☐ (biały), aby przygotować espresso, przycisk ☐ (żółty) do caffè crema lub przycisk ☐ (niebieski) do kawy filtrowanej.
- 6- Dozowanie kawy zostanie automatycznie zakończone po osiągnięciu ustawionej ilości napoju. Możliwe jest jednak również przerwanie napełniania filiżanki poprzez ponowne wciśnięcie przycisku wybranego napoju.
- 7- Podnieść dźwignię, aby zużyta kapsułka wpadła do pojemnika na zużyte kapsułki.
- 8- Teraz można się delektować świeżo przyrządzoną kawą.

Po każdym przyrządzeniu kawy niewielka ilość wody spływa do tacki ociekowej. Zaleca się jej regularne opróżnianie.

Jeżeli urządzenie zatrzyma się w trakcie parzenia, a pomarańczowa kontrolka ostrzegawcza miga, oznacza to, że w pojemniku na wodę zabrakło wody. W tym wypadku należy wykonać następujące czynności: Napełnić pojemnik na wodę i wcisnąć przycisk wybranego napoju. Kiedy do filiżanki spłynie odpowiednia ilość napoju, nacisnąć ponownie przycisk wybranego napoju, aby w ten sposób zakończyć przyrządzenie.

Ustawienie ilości kawy w filizance

Każda kapsułka to optymalna porcja na jedną filizankę kawy filtrowanej, caffè crema lub espresso o idealnym smaku.

Urządzenie pozwala na ustawienie ilości parzonej kawy w zależności od preferowanego smaku i od wielkości filizanki.

Po każdym przyciśnięciu przycisku Espresso ☕, Caffè crema ☕ lub Kawa filtrowana ☕ urządzenie dozuje zaprogramowaną ilość kawy.

Espresso	około 40 ml
Caffè crema	około 125 ml
Kawa filtrowana	około 125 ml

Ilość ta może być ponownie dowolnie zaprogramowana dla każdego napoju.

Minimalna programowalna ilość: około 30 ml
Maksymalna programowalna ilość: około 300 ml
(kawa filtrowana)
Maksymalna programowalna ilość: około 300 ml (caffè crema, espresso)

Poniżej przykładowo opisano procedurę do ustawienia przycisku Espresso ☕ (biały).

Przed przyrządzeniem kawy należy sprawdzić, czy przycisk ON/OFF ⏻ i przyciski do napojów świecą się światłem ciągłym oraz czy w pojemniku znajduje się wystarczająca ilość wody.

Aby przeprogramować ilość espresso ☕, należy:

- 1- Filizankę do espresso ustawić pod dozownikiem, w razie konieczności zmieniając wysokość tacki (patrz sekcja „Ustawienie wysokości dozowania”). Włożyć nową kapsułkę, jak wskazano w poprzedniej sekcji.
- 2- Przytrzymać wciśnięty przez 3 sekundy przycisk Espresso ☕ (biały), dopóki nie zacznie szybko migać. Następnie puścić przycisk.
- 3- Gdy w filizance osiągnięto żądaną ilość kawy, ponownie przycisnąć przycisk Espresso ☕ (biały).

Właśnie przeprogramowano przycisk Espresso ☕. Przy każdym kolejnym przyciśnięciu urządzenie będzie parzyć taką samą zaprogramowaną ilość.

Do innych napojów należy zastosować taką samą procedurę, programując na nowo przycisk Caffè crema ☕ (żółty) lub Kawa filtrowana ☕ (niebieski).

Przywracanie ustawień fabrycznych

Aby zresetować ilość napoju i przywrócić ustawienia fabryczne po wyłączeniu maszyny (OFF), wcisnąć i przytrzymać przez 5 sekund przyciski ON/OFF ⏻ i Kawa filtrowana ☕ (niebieski). Wszystkie przyciski zamigają dwa razy dla potwierdzenia.

CZYSZCZENIE I KONSERWACJA

Ogólne czyszczenie

Aby uzyskać doskonały smak kawy i zapobiec uszkodzeniu urządzenia, należy regularnie czyścić ekspres do kawy.

- 1- Czyszczenie można przeprowadzać tylko wtedy, gdy urządzenie wystygło i wtyczka jest wyjęta z gniazdka elektrycznego.
- 2- Urządzenia nie wolno zanurzać w cieczach.
- 3- Za wyjątkiem kratki i tacki ociekowej części ekspresu nie nadają się do mycia w zmywarce do naczyń.
- 4- Do czyszczenia nie należy używać ostrych przedmiotów ani agresywnych produktów chemicznych (rozpuszczalników).
- 5- Do czyszczenia urządzenia należy używać miękkiej szmatki nawilżonej wodą.

Opróżnianie pojemnika na zużyte kapsułki i pojemnika na użytą wodę

Po około 6-7 zaparzeniach kawy należy opróżnić zarówno pojemnik na zużyte kapsułki, jak i tackę ociekową.

! Aby uniknąć nieprawidłowego działania i uszkodzenia urządzenia, należy regularnie sprawdzać, czy pojemniki na zużyte kapsułki i pojemnik na użytą wodę nie są pełne.

- 1- Wyjąć tackę ociekową z urządzenia, podnosząc ją w bok do góry, jak pokazano to na rysunku.

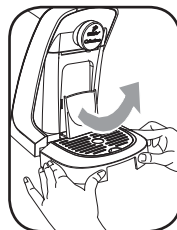

- 2- Ciągnąć prosto do przodu wyjąć z urządzenia pojemnik na zużyte kapsułki i pojemnik na użytą wodę, jak pokazano to na rysunku.

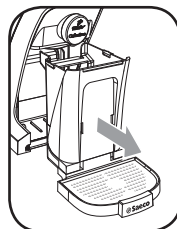

- 3- Usunąć pojemnik na zużyte kapsułki, podnosząc go w bok do góry.
- 4- Opróżnić pojemnik na zużyte kapsułki.

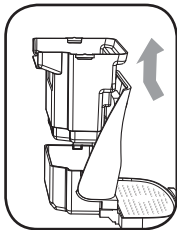

- 5- Opróżnić pojemnik na zużyłą wodę.

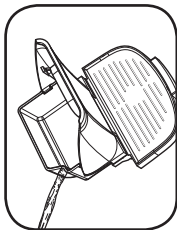

- 6- Opróżnić tackę ociekową.

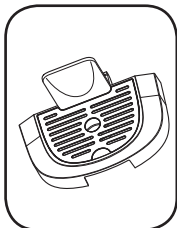

- 7- Wszystkie części należy starannie umyć w ciepłej wodzie. Następnie miękką ściereczką osuszyć wszystkie części.
- 8- Jeszcze raz przetrzeć suchą ściereczką wszystkie części ekspresu.



- 9- Włożyć z powrotem pojemnik na zużyte kapsułki i pojemnik na zużyłą wodę.

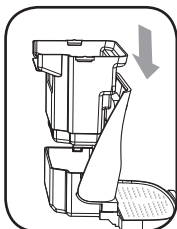

- 10- Wsunąć do oporu do urządzenia pojemnik na zużyte kapsułki. Musi się on wyczuwalnie zatrzasnąć.

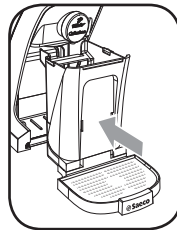

- 11- Włożyć na miejsce tackę ociekową.

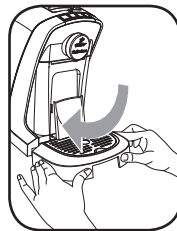

Codziennie czyszczenie pojemnika na wodę

Każdego dnia wypłukać pojemnik na wodę pod bieżącą wodą. Zapobiega to gromadzeniu się kamienia i innych osadów, które mogłyby doprowadzić do zapachnia filtra na dnie pojemnika na wodę.

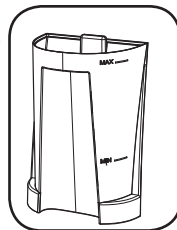

Cotygodniowe czyszczenie obiegu kawy

Aby smak kawy był jak najlepszy, raz na tydzień należy zczyścić ekspres. Postępować zgodnie z poniższymi wskazówkami:

- 1- Umieścić filizankę pod dozownikiem zgodnie z objaśnieniami z rozdziału „Ustawienie wysokości dozowania”.
- 2- Podnieść dźwignię, aby otworzyć komorę na kapsułkę i usunąć z niej ewentualnie znajdującą się tam kapsułkę. **Nie wkładać nowej kapsułki!** Docinąć dźwignię w dół.
- 3- Wcisnąć przycisk  (żółty) do Caffè crema.
- 4- Po zakończeniu dozowania opróżnić filizankę. Urządzenie jest gotowe do użycia.

ODKAMNIENIE

Film pokazujący krok po kroku proces usuwania kamienia można znaleźć na stronie www.tchibo.pl. Proces usuwania kamienia trwa ok. 30 minut i składa się z cyklu odkamieniania i płukania. Zabronione jest przerywanie któregoś z tych dwóch cykli lub wyłączanie urządzenia w ich trakcie. W cyklu odkamieniania środek do usuwania kamienia będzie co jakiś czas wypływał z dozownika. W trakcie cyklu płukania woda będzie wypływać z dozownika ciągłym strumieniem.







W trakcie normalnego użytkowania ekspresu do kawy wewnątrz urządzenia osadza się kamień.



Kontrolka ostrzegawcza  (pomarańczowa) zapali się automatycznie, kiedy ekspres musi zostać odkamieniony.



Jeżeli urządzenie nie będzie regularnie odkamieniane lub proces usuwania kamienia nie zostanie prawidłowo przeprowadzony, osady wapienne będą odkładać się w urządzeniu. Spowoduje to szybsze narastanie kamienia i będzie ewentualnie skutkować nieprawidłowym działaniem ekspresu do kawy. W takim przypadku naprawa nie jest objęta gwarancją!

 **Zalecamy używanie odkamieniacza Saeco CA6700 (sprzedawanego osobno), którego formuła została opracowana odpowiednio do właściwości technicznych niniejszego urządzenia i pozwala zachować jego doskonałe działanie w czasie, w warunkach pełnego bezpieczeństwa dla użytkownika. Roztwór odkamieniający powinien być usunięty zgodnie z wytycznymi producenta i/lub przepisami obowiązującymi w danym kraju. Również odkamieniacz o nazwie Durgol jest zgodny z cechami technicznymi urządzenia.**

 **Uwaga! Nie wolno pić roztworu odkamieniającego ani nalewanych produktów aż do zakończenia procesu odkamieniania. Pod żadnym pozorem nie wolno używać octu jako odkamieniacza.**



- 1- Wyłączyć urządzenie przyciskiem ON/OFF .
- 2- Upewnić się, że w komorze nie ma kapsułki i dzwignia jest opuszczona w dół.
- 3- Wyjąć i opróżnić pojemnik na wodę, tackę ociekową, pojemnik na zużyte kapsułki i pojemnik na zużyta wodę.
- 4- Wlać zawartość butelki środka odkamieniającego do pojemnika na wodę i napełnić pojemnik świeżą wodą do maksymalnego poziomu MAX.
- 5- Z powrotem włożyć pojemnik, tackę ociekową, pojemnik na zużyte kapsułki i pojemnik na zużyta wodę.
- 6- Wyjąć tackę ociekową.
- 7- Pod dozownikiem ustawić naczynie o minimalnej pojemności 1 l.
- 8- Przytrzymać wciśnięte przez 3 sekundy przyciski Espresso  (biały) i Caffè crema  (żółty), aż pomarańczowa kontrolka ostrzegawcza  zacznie świecić światłem stałym lub migać (w zależności od stanu urządzenia przed rozpoczęciem odkamieniania). Następnie puścić obydwa przyciski.
- 9- Przycisk Espresso  (biały) świeci światłem ciągłym, wskazując, że uruchomiono tryb usuwania kamienia.
- 10- Wcisnąć przycisk Espresso  (biały), aby rozpocząć proces odkamieniania. Urządzenie wypuszcza roztwór odkamieniający w regularnych odstępach z dozownika kawy. Przycisk Espresso  (biały) miga przez cały cykl odkamieniania.

 **W razie konieczności cykl odkamieniania można chwilowo przerwać, na przykład, aby opróżnić naczynie. W tym celu należy wcisnąć przycisk Kawy filtrowanej  (niebieski). Aby wrócić do cyklu odkamieniania, należy ponownie go wcisnąć.**



11- Jeżeli urządzenie zużyło cały środek do odkamieniania, kontrolka ostrzegawcza  (pomarańczowa) zacznie migać, a przycisk Caffè crema  (żółty) będzie świecił światłem ciągłym.

12- Usunąć i wylać z naczynia roztwór odkamieniający, opróżnić pojemnik na zużyta wodę i tackę ociekową. Z powrotem włożyć pojemnik na zużyta wodę oraz tackę ociekową i umieścić naczynie pod dozownikiem.

13- Wyjąć pojemnik na wodę i przepłukać go pod bieżącą wodą, następnie napełnić go świeżą wodą do **oznaczenia MAX**. Z powrotem włożyć pojemnik do urządzenia.

14- Wcisnąć przycisk Caffè crema  (żółty), aby uruchomić cykl płukania.
Z dozownika będzie wypływać woda ciągłym strumieniem. W trakcie cyklu płukania będzie migać przycisk Caffè crema  (żółty).



15- Po zakończeniu cyklu płukania kilka razy zamigają wszystkie lampki przycisków, a urządzenie się wyłączy.







 **Jeżeli do cyklu płukania nie napełniono pojemnika na wodę do maksymalnego poziomu MAX, pod koniec cyklu płukania zacznie migać kontrolka ostrzegawcza  (pomarańczowa). Napełnić pojemnik na wodę do oznaczenia MAX i powtórzyć krok 14.**

16- Opróżnić naczynie z wody ściekającej po płukaniu.

17- Opróżnić tackę ociekową i pojemnik na zużyta wodę.

18- Teraz urządzenie jest znów gotowe do parzenia kawy.

 **Przy następnym włączeniu urządzenia miga kontrolka ostrzegawcza  (pomarańczowa) informując o tym, że pojemnik na wodę jest pusty. Napełnić pojemnik na wodę, włożyć kapsułkę, zamknąć dzwignię i nacisnąć odpowiedni przycisk parzenia kawy. Kontrolka ostrzegawcza  (pomarańczowa) gaśnie. Urządzenie napełnia filiżankę napojem.**

 **Jeżeli w cyklu odkamieniania odkamieniania lub płukania wyłączono urządzenie poprzez wyjęcie wtyczki z gniazdka elektrycznego, przed zaparzeniem kawy należy koniecznie zakończyć proces usuwania kamienia. Ponownie włożyć wtyczkę do gniazdka elektrycznego. Nacisnąć przycisk ON/OFF , aby wyłączyć urządzenie. Jeżeli świeci się przycisk Espresso  (biały), kontynuować cykl odkamieniania, wciskając przycisk Espresso  (biały) i postępując według kroków [11 – 18]. Jeżeli świeci się przycisk Caffè crema  (żółty), kontynuować cykl płukania. W tym celu wcisnąć przycisk Caffè crema  (żółty), a następnie wykonać czynności [15-18].**

WSKAZANIA URZĄDZENIA

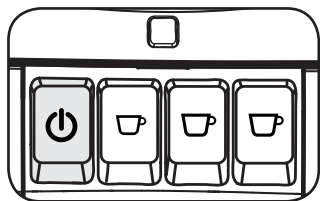

⏻ - Powolne miganie

Urządzenie się nagrzewa.

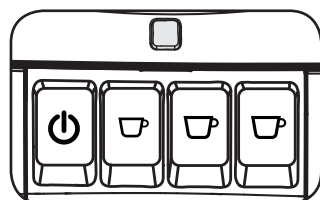

☐ - Światło ciągłe

Urządzenie musi zostać odkamieniane. Patrz rozdział „Odkamienianie” w niniejszej instrukcji.

☐ - Powolne miganie

Konieczność napełnienia pojemnika na wodę.

Napełnić pojemnik świeżą wodą pitną i wcisnąć przycisk żadanego napoju.

System zaparzania kawy zostaje napełniony wodą i kontrolka ostrzegawcza gaśnie.

Jeżeli woda skończy się w trakcie parzenia napoju, napełnić pojemnik wodą i ponownie nacisnąć przycisk parzenia, bez konieczności wkładania nowej kapsułki. Jeżeli ekspres napełni filiżankę napojem do odpowiedniego poziomu, wcisnąć ponownie przycisk wybranego napoju, zatrzymując nalewanie kawy.

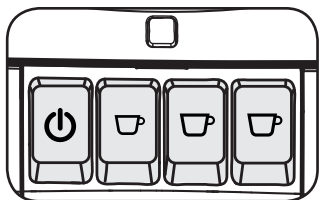

Wszystkie przyciski do obsługi świecą światłem ciągłym

Urządzenie jest gotowe do użytku.

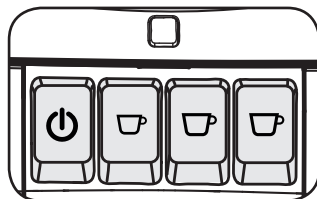

Wszystkie przyciski do obsługi migają jednocześnie

Skontaktować się z Linią Obsługi Klienta Cafissimo. W rozdziale “Centra serwisowe i gwarancja” w tej instrukcji obsługi znajdują Państwo dane do kontaktu z nami.

UTYLIZACJA

Zgodnie z dyrektywą 2012/19/UE w sprawie zużytego sprzętu elektrycznego i elektronicznego (WEEE), w szczególności załącznikiem IX:

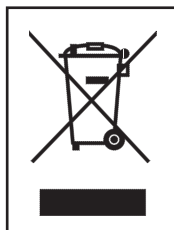

Symbol przekreślonego kosza na śmieci na urządzeniu lub na opakowaniu oznacza, że po upływie okresu użytkowania ten produkt powinien być usunięty oddzielnie od innych odpadów. Dlatego po upływie okresu użytkowania danego sprzętu użytkownik powinien go przekazać do odpowiedniego centrum selektywnej zbiórki odpadów elektrycznych i elektronicznych lub zwrócić go sprzedawcy przy zakupie nowego odpowiednika produktu. Odpowiednia selektywna zbiórka i przekazanie wyłączonego z eksploatacji sprzętu do recyklingu, jego przygotowanie i przyjazna dla środowiska utylizacja przyczyniają się do zapobiegania negatywnym skutkom dla środowiska i zdrowia, i umożliwiają ponowne spożytkowanie lub recykling materiałów, z których się składa dany sprzęt. Nielegalna utylizacja produktu przez użytkownika pociąga za sobą zastosowanie sankcji administracyjnych przewidzianych przez prawo.

ROZWIĄZYWANIE PROBLEMÓW

Problemy	Przyczyny	Rozwiązania
Nie można włączyć urządzenia.	Urządzenie nie jest przyłączone do sieci elektrycznej.	Przyłączyć urządzenie do sieci elektrycznej.
Urządzenie nagrzewa się bardzo długo lub temperatura kawy jest zbyt niska.	Urządzenie jest zakamienione.	Odkamienić urządzenie.
Pompa jest hałaśliwa.	Brak wody w pojemniku. Pojemnik na wodę został nieprawidłowo włożony.	Napełnić pojemnik świeżą wodą pitną. Włożyć pojemnik prawidłowo, dociskając go ku dołowi.
Dźwignia nie osiąga położenia dozowania.	Pojemnik na zużyte kapsułki jest pełny. Kapsułka włożona nieprawidłowo. Kapsułka się zablokowała.	Opróżnić pojemnik na zużyte kapsułki. Powtórzyć sekwencję wkładania kapsułki. Powtórzyć sekwencję wkładania kapsułki, sprawdzając prawidłowość osadzenia kapsułki. Otworzyć i całkiem zamknąć dźwignię w sposób zdecydowany kilka razy, aby usunąć kapsułkę.
Dźwignia nie otwiera się do końca.	Pojemnik na zużyte kapsułki jest pełny.	Opróżnić pojemnik na zużyte kapsułki.
Kawa jest przyrządzana zbyt szybko lub kawa wypływa bez pianki.	Kapsułka jest zużyta lub nie nadaje się do wybranego produktu. Pojemnik na wodę został nieprawidłowo włożony.	Włożyć nową kapsułkę i powtórzyć czynności lub sprawdzić, czy kapsułka ma prawidłowy kolor. Włożyć pojemnik prawidłowo, dociskając go ku dołowi.
Kawa nie wypływa lub wypływa kroplami.	Brak wody w pojemniku. Urządzenie jest zakamienione.	Napełnić pojemnik świeżą wodą pitną. Należy odkamienić urządzenie.
Dozowanie napoju jest przerywane.	Brak wody w pojemniku.	Pojemnik na wodę należy napełnić świeżą wodą pitną. Wcisnąć odpowiedni przycisk odpowiadający przerwanej operacji parzenia. Nie wkładać nowej kapsułki. Zatrzymać dozowanie po osiągnięciu wybranej ilości, ponownie wciskając przycisk napoju.
W filiżance znajduje się sproszkowana kawa.	Niewielka ilość proszku zawsze pozostaje na dnie filiżanki.	Jest to normalne i nie stanowi wady produktu.
Kontrolka ostrzegawcza (pomarańczowa) świeci w sposób ciągły.	Urządzenie jest zakamienione.	Należy odkamienić urządzenie.
Kontrolka ostrzegawcza (pomarańczowa) miga powoli.	W pojemniku jest zbyt mało wody.	Pojemnik na wodę należy napełnić świeżą wodą pitną.

W razie wystąpienia problemów nieopisanych powyżej lub jeśli proponowane rozwiązania nie rozwiązują problemu, zachęcamy do kontaktu z zespołem serwisowym Cafissimo. W rozdziale "Centra serwisowe i gwarancja" znajdą Państwo dane do kontaktu z nami.

DANE TECHNICZNE

Producent zastrzega sobie prawo do zmiany parametrów technicznych produktu.

Napięcie nominalne - Moc nominalna - Zasilanie	patrz tabliczka na spodzie urządzenia
Materiał korpusu	termoplastyczny
Wymiary (szer. x głęb. x wys.) (mm)	150 x 360 x 265
Masa	4 kg
Długość kabla	0,8 m
Panel obsługowy	na górze
Pojemnik na wodę	0,7 litra - wyjmowany
Pojemność pojemnika na zużyte kapsułki	6-7
Podgrzewacz przepływowy	ze stali nierdzewnej
Urządzenia zabezpieczające	bezpiecznik termiczny

CENTRA SERWISOWE I GWARANCJA

Saeco International Group S.p.A. z siedzibą w Via Torretta 240, Gaggio Montano (BO), Włochy, jako producent ekspresu do kawy oraz Tchibo GmbH (z siedzibą w Überseering 18, 22297 Hamburg, Niemcy) udzielają niniejszym **40 miesięcznej gwarancji** na ekspres do kawy Cafissimo w obrębie Unii Europejskiej, z zastrzeżeniem że odpowiedzialność Saeco International Group S.p.A. oraz Tchibo GmbH z tytułu zobowiązań wynikających z niniejszej gwarancji jest solidarna. Okres gwarancji liczy się od daty zakupu ekspresu do kawy Cafissimo przez pierwszego użytkownika. Data na oryginalnym dowodzie zakupu jest decydująca dla określenia okresu gwarancji.

Gwarancja zostaje udzielona w kraju, w którym dokonano zakupu, zgodnie z obowiązującymi przepisami prawa. Gwarancja jest ważna przez 40 miesięcy od daty sprzedaży w obrębie Unii Europejskiej.

Zobowiązujemy się do usunięcia każdej wady w tym urządzeniu na własny koszt i w uzasadnionym przedziale czasowym od momentu poinformowania nas o zaistniałej sytuacji. Naprawa gwarancyjna może się opóźnić, jeżeli zostanie wykonana w innym kraju niż ten, w którym dokonano zakupu. Powodem tego jest zróżnicowanie dystrybucji produktów w poszczególnych krajach oraz dostępność danej wersji produktu w określonym kraju.

Saeco International Group S.p.A. informuje, że jej przedstawicielem na terenie Rzeczypospolitej Polskiej jest Philips Polska sp. z o.o. z siedzibą w Warszawie, przy Al. Jerolimskich 195B, 02-22 Warszawa, wpisana do rejestru przedsiębiorców Krajowego Rejestru Sądowego prowadzonego przez Sąd Rejonowy dla m. st. Warszawy w Warszawie, XIII Wydział Gospodarczy, pod numerem KRS 0000037385.

Ekspres do kawy Cafissimo został wyprodukowany w oparciu o najnowsze technologie wytwarzania i przeszedł kontrolę jakości, dlatego Saeco International Group S.p.A. oraz Tchibo GmbH dają gwarancję, że produkt pozostanie wolny od wad w okresie określonym w gwarancji. Wadę rozumie się jako każdego rodzaju defekt, który w znaczący sposób osłabia lub ogranicza wartość lub efektywność urządzenia.

Wszelkie wady w jakości wykonania lub materiałach zgłoszone w okresie gwarancyjnym do Philips Polska sp. z o.o. podlegają usunięciu przez Autoryzowane Centrum Serwisowe Philips Polska sp. z o.o. W przypadku, gdy naprawa nie będzie możliwa, wadliwy ekspres do kawy Cafissimo zostanie wymieniony na produkt wolny od wad. Jeżeli wymiana nie będzie możliwa, klient otrzyma zwrot kosztów zakupu (potwierdzonych przez oryginalny dowód zakupu). Warunkiem niezbędnym do wykonania naprawy gwarancyjnej jest przedłożenie oryginalnego dowodu zakupu wraz z prawidłowo wypełnionym formularzem serwisowym, który można znaleźć na ostatniej stronie instrukcji obsługi. Lista oraz dane adresowe Autoryzowanych Centrów Serwisowych Philips Polska sp. z o.o. są dostępne na stronie www.philips.pl, przez telefon lub e-mail w zespole serwisowym Cafissimo.

W przypadku wystąpienia wady w pierwszej kolejności prosimy o kontakt z naszym zespołem serwisowym Cafissimo:

Telefonicznie pod numerem: 801 00 94 60

(Poniedziałek – Niedziela 8:00 – 22:00)

Poprzez e-mail: e-mail: cafissimo-service@tchibo.pl

Nasi konsultanci z przyjemnością udzielą Państwu informacji na temat niezbędnych kroków, które powinny zostać podjęte.

W przypadku, gdy niezbędna będzie wysyłka produktu do Autoryzowanego Centrum Serwisowego Philips Polska sp. z o.o., prosimy o wypełnienie znajdującego się na końcu instrukcji obsługi formularza serwisowego i wysłanie go wraz z oryginalnym dowodem zakupu oraz dokładnie zapakowanym produktem na adres podany przez zespół serwisowy Cafissimo.

Gwarancja nie obejmuje:

- Uszkodzeń spowodowanych niewłaściwym użytkowaniem lub użytkowaniem w sposób niezgodny z instrukcją obsługi
- Uszkodzeń mechanicznych, włącznie z uszkodzeniami w trakcie transportu przez niewłaściwe zapakowanie produktu przez klienta
- Uszkodzeń powstałych wskutek modyfikacji lub nieautoryzowanej naprawy
- Uszkodzeń powstałych wskutek zaniedbań w utrzymaniu / odkamienianiu

Darmowa gwarancja nie obejmuje czynności dotyczących konserwacji i czyszczenia produktu (opisanych w instrukcji obsługi) oraz zużytych części i materiałów eksploatacyjnych.

Naprawy nieobjęte niniejszą gwarancją mogą zostać wykonane na koszt właściciela przez Autoryzowane Centrum Serwisowe Philips Polska sp. z o.o. W razie zaistnienia takiej potrzeby prosimy o kontakt z zespołem serwisowym Cafissimo.

We wszystkich krajach poza Unią Europejską obowiązują zasady rękojmi zgodnie z lokalnie obowiązującymi przepisami.

Warunki gwarancji na dobra użytkowe nie wykluczają, ograniczają czy odwołują praw nabywcy wynikających z lokalnie obowiązujących przepisów prawa (w szczególności gwarancja nie wyłącza, nie ogranicza ani nie zawiesza uprawnień kupującego wynikających z niezgodności towaru z umową).

 **Saeco**

SAECO NL9206AD – 4 Drachten

A

TYPE : HD8602
220 – 240V ~ 50 Hz 1850 W
SERIAL Nr. TW901504042577



TC No.:300091

882860201010

Jeżeli będą się Państwo kontaktować z zespołem serwisowym Cafissimo, należy przygotować oba zaznaczone powyżej numery artykułu (patrz: tabliczka znamionowa na spodzie ekspresu). Numery te potrzebne będą do identyfikacji Państwa ekspresu.

SERVICE-SCHECK

Bitte diesen Scheck in Blockschrift ausfüllen und mit dem Artikel einsenden.

Artikelnummer: _____
(bitte ausfüllen)

(Die Produktnummer Ihrer Cafissimo finden Sie auf der Unterseite des Geräts.)

Name _____

Straße, Nr. _____

PLZ, Ort _____

Land _____

Tel. (tagsüber) _____

Liegt kein Garantiefall vor:
(bitte ankreuzen)

Maschine bitte unrepariert zurücksenden.

Bitte Kostenvoranschlag erstellen.

Fehlerangabe _____

Kaufdatum _____

Datum/Unterschrift _____

SERVICE FORM

Please fill out the form in block capitals and send it together with the product.

Product number: _____
(please fill in)

(You can find your Cafissimo machine's product number under the machine.)

Name _____

Street, No. _____

City, post code _____

Country _____

Daytime tel. no. _____

If repair is not covered by the warranty:ee
(please check)

- Please return the product without repair.
- Please provide an estimate of costs.

Information about defect _____

Date of purchase _____

Date/Signature _____

KUPON SERWISOWY

Prosimy wypełnić kupon drukowanymi literami i dołączyć go do produktu.

**Numer
artykułu:** _____
(prosimy wypełnić)

(Numer produktu urządzenia Cafissimo można znaleźć na spodzie urządzenia.)

Imię i nazwisko _____

Ulica, numer _____

Kod pocztowy, miejscowość _____

Kraj _____

Tel. (w ciągu dnia) _____

**Jeżeli usterka nie jest objęta
gwarancją:**
(prosimy zakreślić)

Proszę o zwrot artykułu bez
naprawy.

Proszę o oszacowanie kosztów
naprawy.

Opis usterki _____

Data zakupu _____

Data/Podpis _____

Unser Service für Sie

Aus Überzeugung von der Qualität unserer Produkte gewähren wir Ihnen volle 40 Monate Garantie auf unsere Maschinen. Da wir aber ständig daran interessiert sind, uns noch weiter zu verbessern, sind wir für Ihre Anregungen jederzeit dankbar.

Wir freuen uns auf Ihren Besuch in einer unserer über 600 Tchibo Filialen in Deutschland und 150 Tchibo Filialen in Österreich.

Natürlich sind wir auch gerne telefonisch und im Internet für Sie da. Sie erreichen uns unter www.tchibo.de/cafissimo und www.tchibo.at/cafissimo oder telefonisch täglich zwischen 8 und 22 Uhr unter:

D 0800/70 07 035

(gebührenfrei)

A 0800/88 02 65

(gebührenfrei)



Cafissimo

100% TCHIBO ARABICA IN DER AROMAKAPSEL