

Register your product and get support at  
[www.philips.com/welcome](http://www.philips.com/welcome)

AC4065, AC4063, AC4055, AC4053



**PHILIPS**



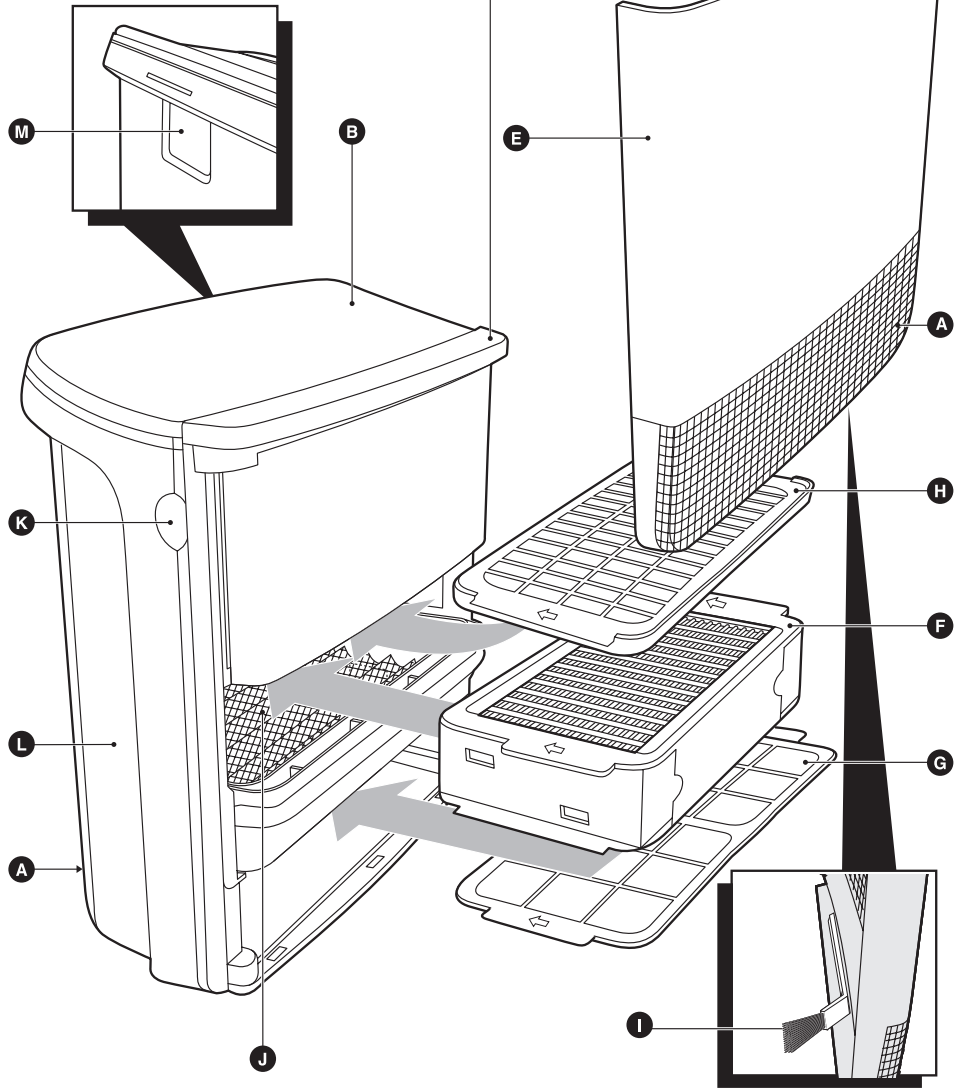
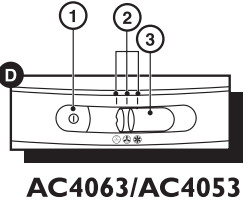
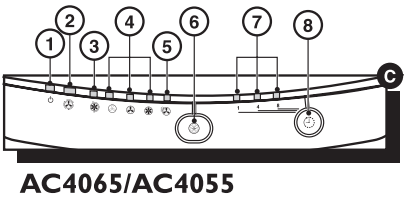



|                   |            |
|-------------------|------------|
| <b>ENGLISH</b>    | <b>6</b>   |
| <b>DANSK</b>      | <b>14</b>  |
| <b>DEUTSCH</b>    | <b>22</b>  |
| <b>ΕΛΛΗΝΙΚΑ</b>   | <b>31</b>  |
| <b>ESPAÑOL</b>    | <b>40</b>  |
| <b>SUOMI</b>      | <b>48</b>  |
| <b>FRANÇAIS</b>   | <b>56</b>  |
| <b>ITALIANO</b>   | <b>65</b>  |
| <b>NEDERLANDS</b> | <b>74</b>  |
| <b>NORSK</b>      | <b>82</b>  |
| <b>PORTUGUÊS</b>  | <b>90</b>  |
| <b>SVENSKA</b>    | <b>98</b>  |
| <b>TÜRKÇE</b>     | <b>106</b> |

## Introduction

Congratulations on your purchase and welcome to Philips! To fully benefit from the support that Philips offers, register your product at [www.philips.com/welcome](http://www.philips.com/welcome).

With this new CleanAir System you breathe cleaner air. For the best results, place the CleanAir System in a room where you spend most of your time, e.g. the living room or bedroom.

Wherever there are people, plants or pets, there are airborne particles that can affect your well-being, especially if you suffer from allergies. Because of these particles, the air inside a room may be more polluted than the air in a large city.

Normally, particles are invisible and odourless. Nevertheless they can affect your health. The CleanAir System reduces the amount of viruses, bacteria, animal dander and industrial pollutants in the air, which improves the air quality.

### Filtration in several stages

The air cleaner has a unique multi-stage filtration system that guarantees the best air quality:

- Stage 1: The pre-filter catches big particles.
- Stage 2: The corona particle charger charges finer particles.
- Stage 3: The ESP particle filter traps charged ultra-fine particles.
- Stage 4: Active oxygen sterilises trapped bacteria and viruses.
- Stage 5: The zeolite gas filter traps a wide range of harmful gases and odours.
- Stage 6: Active oxygen reacts with the zeolite gas filter to clean out the trapped gases and odours, so that the filter rejuvenates.

### General description (Fig. 1)

- A** Air inlet  
**B** Air outlet  
**C** Control panel AC4065/AC4055  
 1 Standby light  
 2 SmartAir Control light  
 3 BoostPower light  
 4 Speed lights for low, medium and high speed  
 5 Air quality indicator  
 6 Function selection button  
 7 Timer lights (1, 4 or 8 hours)  
 8 Timer button  
**D** Control panel AC4063/AC4053  
 1 On/off button  
 2 Speed lights for low, medium and high speed  
 3 Speed selection slide  
**E** Front panel  
**F** ESP particle filter  
**G** Pre-filter  
**H** Zeolite gas filter  
**I** Brush  
**J** Corona particle charger  
**K** Recess  
**L** Body of the appliance  
**M** Handle

### Important

Read this user manual carefully before you use the appliance and save it for future reference.

**Danger**

- Do not let water or any other liquid or flammable detergent enter the appliance to avoid electric shock and/or a fire hazard.
- Do not clean the appliance with water or any other liquid or a (flammable) detergent to avoid electric shock and/or a fire hazard.

**Warning**

- Check if the voltage indicated on the bottom of the appliance corresponds to the local mains voltage before you connect the appliance.
- If the mains cord is damaged, you must have it replaced by Philips, a service centre authorised by Philips or similarly qualified persons in order to avoid a hazard.
- Do not use the appliance if the plug, the mains cord or the appliance itself is damaged.
- This appliance is not intended for use by persons (including children) with reduced physical, sensory or mental capabilities, or lack of experience and knowledge, unless they have been given supervision or instruction concerning use of the appliance by a person responsible for their safety.
- Children should be supervised to ensure that they do not play with the appliance.
- Do not block the air inlet and outlet, e.g. by placing items on the air outlet or in front of the air inlet.

**Caution**

- This appliance is not a substitute for proper ventilation, regular vacuum cleaning or use of an extractor hood or fan while cooking.
- If the wall socket used to power the appliance has poor connections, the plug of the appliance becomes hot. Make sure you plug the appliance into a properly connected wall socket.
- Always place and use the appliance on a dry, stable, level and horizontal surface.
- Leave at least 10cm free space behind and on both sides of the appliance.
- Avoid knocking against the appliance (the air inlet and outlet in particular) with hard objects.
- Always lift or move the appliance by the handle at the back or the handgrips on both sides.
- Do not insert your fingers or objects into the air outlet or the air inlet.
- Do not use this appliance when you have used indoor smoke-type insect repellents or in places with oily residues, burning incense or chemical fumes.
- Do not use the appliance near gas appliances, heating devices or fireplaces.
- Always unplug the appliance after use and before you clean it.
- Do not use the appliance in a room with major temperature changes, as this may cause condensation inside the appliance.
- Do not use the appliance in a room that is larger or smaller than the recommended size. The recommended room size is 6m<sup>2</sup> up to 20m<sup>2</sup> for AC4055/AC4053 and 6m<sup>2</sup> up to 40m<sup>2</sup> for AC4065/AC4063.
- To prevent interference, place the appliance at least 2m away from electrical appliances that use airborne radio waves such as TVs, radios and radio-controlled clocks.
- The appliance is equipped with a safety device. If you have not placed the ESP particle filter; the zeolite gas filter and the front panel properly, you cannot switch on the appliance.
- If the indoor air quality is poor (e.g. due to smoking or cooking or after renovation), we strongly advise you to open windows when you use the appliance to improve the air circulation.
- The appliance is only intended for household use under normal operating conditions.
- Do not use the appliance in wet surroundings or in surroundings with high ambient temperatures, such as the bathroom, toilet or kitchen.
- The appliance does not remove carbon monoxide (CO).

**Electromagnetic fields (EMF)**

---

This Philips appliance complies with all standards regarding electromagnetic fields (EMF). If handled properly and according to the instructions in this user manual, the appliance is safe to use based on scientific evidence available today.

## Before first use

### Placing the zeolite gas filter

The appliance comes with all filters, except the zeolite gas filter, fitted inside.

*Tip: Place the appliance against a wall for more stability when you remove or insert filters.*

*Note: Make sure you insert the filters in the correct position (with the arrow facing upwards).*

*Note: The appliance is equipped with a safety device. If you have not placed the ESP particle filter, the zeolite gas filter and the front panel properly, you cannot switch on the appliance.*

- 1** Place your fingers in the recesses of the side panels. (Fig. 2)
- 2** Gently pull the top part of the front panel off the appliance (1) and then lift the panel upwards to remove it (2) (Fig. 3).
- 3** To remove the ESP particle filter, grab the filter handles on both sides and gently slide the filter out of the appliance. (Fig. 4)
- 4** Remove all packaging material from the zeolite gas filter and slide the filter into the appliance. (Fig. 5)
  - ▶ You can only insert the zeolite gas filter after you have removed the particle filter.
- 5** To insert the ESP particle filter, slide it into the appliance ('click') (Fig. 6).
- 6** To reattach the front panel, insert the bottom edge first (1) and then press the top part home (2) (Fig. 7).

## Using the appliance

### AC4065/AC4055

- 1** Put the plug in the wall socket
  - ▶ The standby light goes on (Fig. 8).
- 2** Press the function selection button one or more times to select the required function and setting (Fig. 9).

The corresponding light goes on and the standby light goes out.

- ▶ **SmartAir Control:** the built-in air sensor determines the ambient air quality and automatically selects the most appropriate speed. In the first few minutes after you select the SmartAir Control function, the air quality indicator flashes red to indicate that the air quality sensor is measuring the ambient air quality. After approximately 5 minutes, the air quality indicator lights up green if the air quality is good or lights up red if the air quality is poor (Fig. 10).
- ▶ **BoostPower:** the appliance operates at high speed for 30 minutes (BoostPower light is on) and then automatically switches to Smart Air Control (BoostPower light goes out and SmartAir Control light goes on) (Fig. 11).
- ▶ **Speed:** the appliance operates at the speed you select.
  - ☉ = low speed
  - ☼ = medium speed
  - ☀ = high speed

- 3** To stop the appliance from operating, press the function selection button until the standby light goes on (Fig. 12).
- 4** Unplug the appliance.

### Timer function

- 1** Put the plug in the wall socket and select the required function and setting as described above.



- 2** Press the timer button to set the operating time (1, 4 or 8 hours) (Fig. 13).

The corresponding timer light goes on.

- ▶ To deactivate the timer function, press the timer button and keep it pressed until the timer light goes out.
- ▶ When the set time has elapsed, the appliance automatically switches to standby mode.

*Note: If you want to stop the air cleaning process before the set time has elapsed, press the function selection button until the standby light goes on.*

---

### AC4063/AC4053

---

- 1** Put the plug in the wall socket
- 2** Press the on/off button to switch on the appliance. (Fig. 14)
- 3** Set the speed slide to the desired speed: low, medium or high (Fig. 15).
  - ☉ = low speed
  - ☼ = medium speed
  - ☽ = high speed
- ▶ The corresponding speed light goes on.
- 4** Press the on/off button to switch off the appliance and unplug the appliance.

### Cleaning and maintenance

Always unplug the appliance before you clean it.

Do not let water or any other liquid or flammable detergent enter the appliance to avoid electric shock and/or a fire hazard.

Do not clean the appliance with water or any other liquid or a (flammable) detergent to avoid electric shock and/or a fire hazard.

### Body of the appliance

Regularly clean the inside and outside of the body to prevent dust from collecting on the inside and outside.

- 1** Wipe away dust with a dry, soft cloth from the body of the appliance.
- 2** Clean the air inlet and the air outlet with a dry soft cloth.

### Corona particle charger

Never touch the corona particle charger with your fingers. Always clean the corona particle charger with the special soft cleaning brush, which is stored in the front panel.

Be extra careful when you clean the corona particle charger: the wires are very fragile.

- 1** Take the soft cleaning brush out of the front panel.
- 2** Pass the brush gently along the top and bottom of the corona particle charger.

### ESP particle filter and zeolite gas filter

- 1** Remove the filters from the appliance (see chapter 'Filter replacement', section 'Removing the filters').
- 2** Remove visible dirt with a vacuum cleaner.

### Pre-filter

- 1** Clean the pre-filter with a vacuum cleaner.

## Filter replacement

The lifetime of the filters is substantially shortened by exposure to tobacco smoke:

| number of cigarettes per day | estimated lifetime of filters |
|------------------------------|-------------------------------|
| 0 - 1                        | up to 5 years                 |
| 5 - 10                       | up to 6 to 12 months          |
| 20                           | up to 3 - 6 months            |

### ESP particle filter

- In case of normal household use in a non-smoking environment and in case of proper maintenance (see chapter 'Cleaning and maintenance'), the particle filter lasts approx. 5 years.
- To check if you have to replace the ESP particle filter you have to remove the front cover and pull out the ESP particle filter with two hands (Fig. 4).
- Turn the ESP particle filter upside down (Fig. 16).
- Check the pollution between the layers and judge which pollution level applies. Only replace filter in case pollution bridges two layers. (Fig. 17)
- A new ESP particle filter is available under the following type numbers:
  - AC4107 for CleanAir System AC4055/AC4053
  - AC4108 for CleanAir System AC4065/AC4063

### Zeolite gas filter

In case of normal household use in a non-smoking environment and in case of proper maintenance (see chapter 'Cleaning and maintenance'), the zeolite gas filter lasts up to 5 years.

*Note: You may need to replace the zeolite gas filter sooner in case of more extreme usage conditions (smoking environment, just renovated room, non-domestic use etc.) and insufficient maintenance.*

- Replace the zeolite gas filter when you have to replace the ESP particle filter.
- A new zeolite gas filter is available under the following type numbers:
  - AC4117 for CleanAir System AC4055/AC4053
  - AC4118 for CleanAir System AC4055/AC4053

### Removing the filters

*Tip: Place the appliance against a wall for more stability when you remove or insert filters.*

- 1** Place your fingers in the recesses of the side panels. Gently pull the top part of the front panel off the appliance (1) and then lift the panel upwards to remove it (2) (Fig. 3).
- 2** To remove the ESP particle filter, grab the filter handles at both sides and gently slide the filter out of the appliance. (Fig. 4)
- 3** To remove the zeolite gas filter, slide it out of the appliance (Fig. 18).

*Note: You can only remove the zeolite gas filter after you have removed the ESP particle filter.*

- 4** To remove the pre-filter, slide it out of the appliance (Fig. 19).

### Inserting the filters

*Tip: Place the appliance against a wall for more stability when you remove or insert filters.*

*Note: Make sure you insert the filters in the correct position (with the arrow facing upwards).*

*Note: The appliance is equipped with a safety device. If you have not placed the ESP particle filter, the zeolite gas filter and the front panel properly, you cannot switch on the appliance.*

- 1** Slide the zeolite gas filter into the appliance. (Fig. 5)

- 2** Slide the ESP particle filter into the appliance (Fig. 6).
- 3** Slide the pre-filter into the appliance. (Fig. 20)
- 4** To reattach the front panel, insert the bottom edge first (1) and then press the top part home (2) (Fig. 7).

**Guarantee and service**

If you need information or if you have a problem, please visit the Philips website at [www.philips.com](http://www.philips.com) or contact the Philips Consumer Care Centre in your country (you find its phone number in the worldwide guarantee leaflet). If there is no Consumer Care Centre in your country, go to your local Philips dealer.

**Environment**

- Do not throw away the appliance with the normal household waste at the end of its life, but hand it in at an official collection point for recycling. By doing this, you help to preserve the environment (Fig. 21).

**Troubleshooting**

This chapter summarises the most common problems you could encounter with the appliance. If you are unable to solve the problem with the information below, contact the Consumer Care Centre in your country.

| Problem   | Solution   |
|---|--|
| The selected function/ time mode doesn't work.            | The appliance may be in standby mode or may be switched off.   |
| The appliance doesn't work.                               | There may be a connection problem. Check if the plug is inserted in the wall socket properly.  |
|   | The appliance may not be switched on. AC4065/AC4055: press the function selection button. AC4063/AC4053: press the on/off button.  |
|   | The ESP particle filter or the front panel may not be placed properly. Reinsert the filters and reattach the front panel.  |
|   | The zeolite gas filter is not placed yet. Insert the filter and reattach the front panel.  |
|   | If you have performed the above checks and the appliance still does not work, it may be malfunctioning. Unplug the appliance and take it to your Philips dealer or an authorised Philips service centre. |
| The clean air doesn't come smoothly out of the air outlet | The pre-filter may be clogged. Clean the pre-filter (see chapter 'Cleaning and maintenance').  |
|   | Perhaps you forgot to remove the plastic wrapper of a new filter. Remove the plastic wrapper before you switch on the appliance again.   |
|   | The air inlet or outlet may be blocked by external objects. Remove the object that blocks the air inlet or outlet.   |

| Problem   | Solution   |
|---|--|
| The odours are not removed properly.  | <p>Clean the filters and the corona particle charger (see chapter 'Cleaning and maintenance'). If this does not help, unplug the appliance and take it to your Philips dealer or an authorised Philips service centre.</p> <p>The zeolite gas filter may be dirty or may have reached the end of its life. Clean the zeolite gas filter (see chapter 'Cleaning and maintenance') or replace it (see chapter 'Filter replacement').</p> |
|   | <p>Perhaps you use the appliance in a room in which the ambient air quality is very poor. In that case, open windows to improve the air circulation.</p>   |
|   | <p>Perhaps you use the appliance in a room that is much bigger than the room size the appliance is intended for: Put the appliance in a smaller room. The recommended room size is 6m<sup>2</sup> up to 20m<sup>2</sup> for AC4055/AC4053 and 6m<sup>2</sup> up to 40m<sup>2</sup> for AC4065/AC4063.</p>  |
| The dust particles are not removed properly.  | <p>The ESP particle filter may have reached the end of its life. Check the colour of the ESP particle filter (see chapter 'Filter Replacement'). If necessary, replace the filter.</p>   |
|   | <p>Perhaps you use the appliance in a room that is much bigger than the room size the appliance is intended for: Put the appliance in a smaller room. The recommended room size is 6m<sup>2</sup> up to 20m<sup>2</sup> for AC4055/AC4053 and 6m<sup>2</sup> up to 40m<sup>2</sup> for AC4065/AC4063.</p>  |
| The fans do not work, even though the appliance is plugged in and switched on.                          | <p>The appliance may be malfunctioning. Switch off the appliance and unplug it. Take the appliance to your Philips dealer or an authorised Philips service centre.</p>   |
| The appliance produces an unusual noise (e.g. a hissing, sizzling or crackling noise) during operation. | <p>The pre-filter may be clogged. Clean the pre-filter (see chapter 'Cleaning and maintenance').</p>   |
|   | <p>Perhaps you forgot to remove the plastic wrapper of a new filter. Remove the plastic wrapper before you switch on the appliance again.</p>  |
|   | <p>The air inlet or outlet may be blocked by external objects. Remove the object that blocks the air inlet or outlet.</p>  |
|   | <p>The appliance may be malfunctioning. Switch off the appliance and unplug it. Take the appliance to your Philips dealer or an authorised Philips service centre.</p>   |
|   | <p>Perhaps the mesh of the corona particle charger is not clean. Clean the corona particle charger (see chapter 'Cleaning and maintenance').</p>   |
| The appliance produces a burning smell during operation   | <p>The appliance may be malfunctioning. Switch off the appliance and unplug it. Take the appliance to your Philips dealer or an authorised Philips service centre.</p>   |
| The appliance gives off an unusual smell during operation.  | <p>In case of an unusual smell, contact an authorised Philips service centre.</p>  |

| Problem  | Solution  |
|--|---|
| The corona particle charger is still dirty after I have cleaned it with the soft cleaning brush. | This is not a problem. By brushing the top and bottom of the corona particle charger, you remove enough dirt to make it work properly again. Never touch the corona particle charger with your hands. Always clean the corona particle charger with the special soft cleaning brush, which is stored in the front panel. Be extra careful when you clean the corona particle charger: the wires are very fragile. |
| The appliance produces sparks during operation.  | Sometimes small sparks may be produced in the corona particle charger. This is quite normal and the result of moisture in the air.  |

## Introduktion

Tillykke med dit køb og velkommen til Philips! For at få fuldt udbytte af den støtte, Philips tilbyder, skal du registrere dit produkt på [www.philips.com/welcome](http://www.philips.com/welcome).

Med dette nye CleanAir-system kommer du til at indånde friskere luft. Sæt CleanAir-systemet i et værelse, hvor du bruger meget tid, f.eks. i stuen eller i soveværelset, for at opnå de bedste resultater. Hvor der er mennesker, planter eller dyr, vil der være partikler i luften, der kan påvirke dit velbefindende, især hvis du lider af allergi. På grund af disse partikler vil luften i et værelse være mere forurenset end luften i en storby.

Normalt vil partikler være usynlige og lugtfri. De kan dog stadig påvirke dit helbred. CleanAir-systemet nedsætter antallet af vira, bakterier, skæl fra dyr og industrielle forurenende stoffer og øger dermed kvaliteten af luften.

### Filtrering på flere trin

Luftrenseren har et enestående filtreringssystem med flere trin, der garanterer den bedste luftkvalitet:

- Trin 1: Forfilteret opfanger store partikler.
- Trin 2: Corona-partikelladeren lader finere partikler.
- Trin 3: ESP-partikelfilteret fanger ladte, ultrafine partikler.
- Trin 4: Aktiv ilt steriliserer opfangede bakterier og vira.
- Trin 5: Zeolit-luftfilteret fanger en lang række skadelige gasser og lugte.
- Trin 6: Aktiv ilt reagerer med zeolit-luftfilteret, hvorved de opfangede gasser og lugte renses ud, og filteret genopfriskes.

### Generel beskrivelse (fig. 1)

- A** Luftindtag
- B** Luftudtag
- C** Betjeningspanel AC4065/AC4055
  - 1 Standby-indikator
  - 2 SmartAir Control-indikator
  - 3 BoostPower-indikator
  - 4 Indikator for lav, mellem og høj hastighed
  - 5 Indikator for luftkvalitet
  - 6 Funktionsknap
  - 7 Timer-indikatorer (1, 4 eller 8 timer)
  - 8 Timer-knap
- D** Betjeningspanel AC4063/AC4053
  - 1 On/Off-knap
  - 2 Indikator for lav, mellem og høj hastighed
  - 3 Hastighedsvælger
- E** Frontpanel
- F** ESP-partikelfilter
- G** Forfilter
- H** Zeolit-luftfilter
- I** Børste
- J** Corona-partikellader
- K** Fordybning
- L** Apparatets kabinet
- M** Håndgreb

### Vigtigt

Læs denne brugervejledning omhyggeligt igennem, inden apparatet tages i brug, og gem den til eventuel senere brug.

### Fare

- Lad ikke vand eller nogen andre væsker eller brandbare rengøringsmidler komme i berøring med apparatet for at undgå elektrisk stød og/eller brandfare.
- Undlad at rengøre apparatet med vand eller andre væsker eller (brandbart) rengøringsmiddel for at undgå elektrisk stød og/eller brandfare.

### Advarsel

- Kontrollér, om spændingsangivelsen i bunden af apparatet svarer til den lokale netspænding, før du slutter strøm til apparatet.
- Hvis netledningen beskadiges, må den kun udskiftes af Philips, et autoriseret Philips-serviceværksted eller en tilsvarende kvalificeret fagmand for at undgå enhver risiko.
- Brug aldrig apparatet, hvis netstik, netledning eller selve apparatet er beskadiget.
- Dette apparat er ikke beregnet til at blive brugt af personer (herunder børn) med nedsatte fysiske og mentale evner, nedsat følesans eller manglende erfaring og viden, medmindre de er blevet vejledt eller instrueret i apparatets anvendelse af en person, der er ansvarlig for deres sikkerhed.
- Apparatet bør holdes uden for børns rækkevidde for at sikre, at de ikke kan komme til at lege med det.
- Luftind- og -udtagene må ikke blokeres, f.eks. ved at stille ting på luftudtaget eller foran luftindtaget.

### Forsigtig

- Apparatet kan ikke bruges som erstatning for grundig udluftning, støvsugning eller brug af emhætte eller udsugning under madlavning.
- Hvis der er dårlig(e) forbindelse(r) i den anvendte stikkontakt, bliver stikket på apparatet varmt. Kontrollér, at apparatet er tilsluttet en korrekt installeret stikkontakt.
- Anbring og brug altid apparatet på et stabilt, plant og vandret underlag.
- Sørg for, at der er mindst 10 cm luft bag og på begge sider af apparatet.
- Undgå at støde mod apparatet (specielt luftindtag/udtag) med hårde genstande.
- Løft eller flyt altid apparatet ved at løfte i håndtaget på bagsiden eller i håndgrebene i begge sider.
- Stik aldrig fingre eller genstande ind i luftudtag/luftindtag.
- Brug ikke apparatet, når du har anvendt et indendørs, rygende insektmiddel, eller på steder med olierester, brændende røgelse eller kemiske dampe.
- Brug ikke apparatet i nærheden af gasapparater, varmeapparater eller brændeovne/kaminer.
- Tag altid stikket ud af stikkontakten efter brug og før rengøring.
- Brug ikke apparatet i rum med store temperatursvingninger, da det kan skabe kondens inde i apparatet.
- Brug ikke apparatet i et lokale, der er større eller mindre end den anbefalede størrelse. Den anbefalede størrelse rum er fra 6 m<sup>2</sup> op til 20 m<sup>2</sup> for AC4055/AC4053 og fra 6 m<sup>2</sup> op til 40 m<sup>2</sup> for AC4065/AC4063.
- Undgå interferens ved at placere apparatet mindst 2 m fra elektriske apparater med luftbårne radiobølger, som f.eks. TV, radio og radiostyrede ure.
- Apparatet er udstyret med en sikkerhedsanordning, så det ikke kan tændes, medmindre ESP-partikelfilteret, Zeolit-luftfilteret og frontpanelet er sat korrekt på.
- Hvis luftkvaliteten inden døre er dårlig (f.eks. pga. rygning, madlavning eller renovering), anbefaler vi på det kraftigste at åbne vinduerne under brug af apparatet for at øge luftcirkulationen.
- Apparatet er kun beregnet til husholdningsbrug under normale driftsforhold.
- Brug ikke apparatet i våde omgivelser eller ved høje rumtemperaturer, som f.eks. bad, toilet eller køkken.
- Apparatet fjerner ikke kulilte (CO).

## Elektromagnetiske felter (EMF)

Dette Philips-apparat overholder alle standarder for elektromagnetiske felter (EMF). Ved korrekt anvendelse i overensstemmelse med instruktionerne i denne brugsvejledning, er apparatet sikkert at anvende, ifølge den videnskabelige viden, der er tilgængelig i dag.

### Før apparatet tages i brug første gang

#### Placering af Zeolit-luftfilteret

Apparatet leveres med alle filtre monteret med undtagelse af Zeolit-luftfilteret.

*Tip: Stil apparatet op ad en væg, så det står stabilt, når du fjerner eller isætter filtre.*

*Bemærk: Kontrollér, at filtrene sættes korrekt i (med pilen pegende opad).*

*Bemærk: Apparatet er udstyret med en sikkerhedsanordning, så det ikke kan tændes, medmindre ESP-partikelfilteret, Zeolit-luftfilteret og frontpanelet er sat korrekt på.*

- 1** Sæt dine fingre i fordybningerne på sidepanelerne. (fig. 2)
- 2** Træk forsigtigt toppen af frontpanelet af apparatet (1), og løft derefter panelet opad for at fjerne det (2) (fig. 3).
- 3** ESP-partikelfilteret fjernes ved at tage fat i filterets håndgreb på begge sider og forsigtigt trække filteret ud af apparatet. (fig. 4)
- 4** Fjern al emballage fra Zeolit-luftfilteret, og skub det ind i apparatet. (fig. 5)
  - ▶ Zeolit-luftfilteret kan kun sættes i, efter partikelfilteret er blevet fjernet.
- 5** ESP-partikelfilteret sættes i ved at skubbe det ind i apparatet ("klik") (fig. 6).
- 6** Frontpanelet sættes på igen ved at sætte den nederste kant i først (1) og derefter trykke den øverste del på plads (2) (fig. 7).

### Sådan bruges apparatet

#### AC4065/AC4055

- 1** Sæt stikket i en stikkontakt
  - ▶ Standby-indikatoren lyser (fig. 8).
- 2** Tryk en eller flere gange på funktionsknappen for at vælge den ønskede funktion og indstilling (fig. 9).
 

Den tilsvarende indikator lyser, og standby-indikatoren slukker.

  - ▶ **SmartAir Control:** Den indbyggede luft-sensor fastsætter den omgivende luftkvalitet og vælger automatisk den mest passende hastighed. I de første par minutter, efter du har valgt SmartAir Control, blinker indikatoren for luftkvalitet rødt for at angive, at sensoren måler luftkvaliteten. Efter ca. 5 minutter lyser luftkvalitet-indikatoren grønt, hvis luftkvaliteten er god - eller rødt, hvis den er dårlig (fig. 10).
  - ▶ **BoostPower:** Apparatet kører ved høj hastighed i 30 minutter (BoostPower-indikatoren er tændt), derefter skifter det automatisk til Smart Air Control (BoostPower-indikatoren slukker, og SmartAir Control-indikatoren tænder) (fig. 11).
  - ▶ **Hastighed:** Apparatet kører med den valgte hastighed.
    - ☉ = lav hastighed
    - ☼ = mellemste hastighed
    - ☽ = høj hastighed
- 3** Apparatet kan afbrydes ved at trykke på funktionsknappen, indtil standby-indikatoren tænder (fig. 12).



- 4 Tag stikket ud af stikkontakten.

### Timer-funktion

- 1 Sæt stikket i stikkontakten, og vælg den ønskede funktion og indstilling som beskrevet ovenfor.
- 2 Tryk på timer-knappen for at indstille den ønskede brugstid (1, 4 eller 8 timer) (fig. 13). Den tilsvarende timer-indikator lyser.
  - Timer-funktionen deaktiveres ved at trykke på timer-knappen og holde den nede, indtil indikatoren slukker.
  - Når den indstillede tid er gået, skifter apparatet automatisk til standby.

*Bemærk: Hvis du vil stoppe luftrensningen, før den indstillede tid er gået, skal du trykke på funktionsknappen, indtil standby-indikatoren tænder.*

### AC4063/AC4053

---

- 1 Sæt stikket i en stikkontakt
- 2 Tænd apparatet ved at trykke på on/off-knappen. (fig. 14)
- 3 Indstil hastighedskontakten til den ønskede hastighed: lav, mellem eller høj (fig. 15).
  - ☉ = lav hastighed
  - ☼ = mellemste hastighed
  - ☽ = høj hastighed
- Hastighedsindikatoren, der svarer til dit valg, lyser.
- 4 Tryk på on/off knappen for at slukke for apparatet, og tag stikket ud af stikkontakten.

### Rengøring og vedligeholdelse

Tag altid stikket ud af stikkontakten, inden apparatet rengøres.

Lad ikke vand eller nogen andre væsker eller brandbare rengøringsmidler komme i berøring med apparatet for at undgå elektrisk stød og/eller brandfare.

Undlad at rengøre apparatet med vand eller andre væsker eller (brandbart) rengøringsmiddel for at undgå elektrisk stød og/eller brandfare.

### Apparatets kabinet

Rengør regelmæssigt kabinettet indvendigt og udvendigt, så der ikke samler sig støv inde eller ude.

- 1 Tør støvet af kabinettet med en tør, blød klud.
- 2 Rengør luftindtaget og -udtaget med en tør, blød klud.

### Corona-partikellader

Berør aldrig Corona-partikelladeren med fingrene. Brug altid den medfølgende bløde rengøringsbørste, der findes i frontpanelet.

Vær særligt forsigtig, når du rengør Corona-partikelladeren: Ledningerne er meget skrøbelige.

- 1 Tag den bløde rengøringsbørste fra frontpanelet.
- 2 Kør forsigtigt børsten hen langs Corona-partikelladerens top og bund.

### ESP-partikelfilter og Zeolit-luftfilter

- 1 Fjern filtrene fra apparatet (se afsnittet "Udskiftning af filtre" under "Udtagning af filtre").
- 2 Fjern synligt snavs med en støvsuger.

**Forfilter**

- 1 Rengør forfilteret med en støvsuger.

**Udskiftning af filtre**

Filterets levetid nedsættes betragteligt, hvis det bliver udsat for tobaksrøg:

| antal cigaretter om dagen | anslået filterlevetid |
|---------------------------|-----------------------|
| 0 - 1                     | op til 5 år           |
| 5 - 10                    | op til 6-12 måneder   |
| 20                        | op til 3-6 måneder    |

**ESP-partikelfilter**

- Ved normal anvendelse i et ikkeryger-hjem og forudsat ordentlig vedligeholdelse (se afsnittet "Rengøring og vedligeholdelse") holder partikelfilteret i ca. 5 år.
- For at se om du behøver at udskifte ESP-partikelfilteret, er du nødt til at fjerne frontdækslet og trække ESP-partikelfilteret ud med begge hænder (fig. 4).
- Vend ESP-partikelfilteret på hovedet (fig. 16).
- Kontrollér forureningen mellem lagene, og bedøm niveauet. Du skal kun udskifte filteret, hvis forureningen udfylder mellemrummet mellem to lag. (fig. 17)
- Nye ESP-partikelfiltre kan bestilles med følgende numre:
  - AC4107 til CleanAir System AC4055/AC4053
  - AC4108 til CleanAir System AC4065/AC4063

**Zeolit-luftfilter**

Ved normal anvendelse i et ikkeryger-hjem og forudsat ordentlig vedligeholdelse (se afsnittet "Rengøring og vedligeholdelse") holder Zeolit-luftfilteret i op til 5 år:

*Bemærk: Ved anvendelse under mere ekstreme forhold (rygermiljø, byggerod, andre steder end i hjemmet osv.) og ved utilstrækkelig vedligeholdelse kan det være nødvendigt at udskifte Zeolit-luftfilteret oftere.*

- Udskift Zeolit-luftfilteret, når du udskifter ESP-partikelfilteret.
- Nye Zeolit-luftfiltre kan bestilles med følgende numre:
  - AC4117 til CleanAir System AC4055/AC4053
  - AC4118 til CleanAir System AC4055/AC4053

**Udtagning af filtre**

*Tip: Stil apparatet op ad en væg, så det står mere stabilt, når du fjerner eller isætter filtre.*

- 1 Sæt dine fingre i fordybningerne på sidepanelerne. Træk forsigtigt toppen af frontpanelet af apparatet (1), og løft derefter panelet opad for at fjerne det (2) (fig. 3).
- 2 ESP-partikelfilteret fjernes ved at tage fat i filterets håndgreb på begge sider og forsigtigt trække filteret ud af apparatet. (fig. 4)
- 3 Zeolit-luftfilteret fjernes ved at trække det ud af apparatet (fig. 18).

*Bemærk: Zeolit-luftfilteret kan kun sættes i, efter ESP-partikelfilteret er blevet fjernet.*

- 4 Forfilteret fjernes ved at trække det ud af apparatet (fig. 19).

**Isætning af filtre**

*Tip: Stil apparatet op ad en væg, så det står mere stabilt, når du fjerner eller isætter filtre.*

*Bemærk: Kontrollér, at filtrene sættes korrekt i (med pilen pegende opad).*

*Bemærk: Apparatet er udstyret med en sikkerhedsanordning, så det ikke kan tændes, medmindre ESP-partikelfilteret, Zeolit-luftfilteret og frontpanelet er sat korrekt på.*

- 1** Skub Zeolit-luftfilteret ind i apparatet. (fig. 5)
- 2** Skub ESP-partikelfilteret ind i apparatet (fig. 6).
- 3** Skub forfilteret ind i apparatet. (fig. 20)
- 4** Frontpanelet sættes på igen ved at sætte den nederste kant i først (1) og derefter trykke den øverste del på plads (2) (fig. 7).

## Reklamationsret og service

For alle yderligere oplysninger eller ved eventuelle problemer med apparatet henvises til Philips' hjemmeside på adressen [www.philips.com](http://www.philips.com) eller det lokale Philips Kundecenter (telefonnumre findes i vedlagte "Worldwide Guarantee"-folder). Hvis der ikke findes et kundecenter i dit land, bedes du kontakte din lokale Philips-forhandler.

## Miljøhensyn

- Apparatet må ikke smides ud sammen med almindeligt husholdningsaffald, når det til sin tid kasseres. Aflever det i stedet på en kommunal genbrugsstation. På den måde er du med til at beskytte miljøet (fig. 21).

## Fejlfinding

Dette kapitel opsummerer de mest almindelige problemer; du kan støde på ved brug af apparatet. Hvis du ikke kan løse problemet ved hjælp af nedenstående oplysninger, bedes du kontakte dit lokale Philips Kundecenter:

| Problem   | Løsning  |
|---|--|
| Den valgte funktion/tidsindstilling fungerer ikke.  | Måske er apparatet i standby-tilstand eller slukket.   |
| Maskinen fungerer ikke.                             | Der kan være problemer med strømforbindelsen. Kontrollér, om stikket sidder ordentligt i stikkontakten.<br>Måske er der ikke tændt for apparatet. AC4065/AC4055: Tryk på funktionsknappen. AC4063/AC4053: Tryk på on-/off-knappen. |
|   | Måske sidder ESP-partikelfilteret eller frontpanelet ikke rigtigt. Sæt filtrene og frontpanelet i igen.  |
|   | Zeolit-luftfilteret sidder ikke i endnu. Sæt filteret i og frontpanelet på plads igen.   |
|   | Hvis du har kontrolleret ovennævnte og apparatet stadig ikke virker, er der måske en funktionsfejl. Tag stikket ud af stikkontakten og kontakt din Philips-forhandler.   |
| Den rene luft strømmer ikke jævnt ud af luftudtaget | Måske er forfilteret tilstoppet. Rens forfilteret (se afsnittet "Rengøring og vedligeholdelse").   |
|   | Måske har du glemt at fjerne emballagen fra et nyt filter. Fjern plastikken, før du tænder for apparatet igen.   |

| Problem   | Løsning  |
|---|--|
|   | Luftindtaget eller -udtaget kan være blokeret af fremmedlegemer: Fjern blokeringen.  |
|   | Rengør filtrene og Corona-partikelladeren (se afsnittet "Rengøring og vedligeholdelse"). Tag stikket ud af stikkontakten, og kontakt din Philips-forhandler, hvis rengøring ikke virker.   |
| Lugte forsvinder ikke.  | Måske er Zeolit-luftfilteret snavset eller har udtjent sin levetid. Rens luftfilteret (se afsnittet "Rengøring og vedligeholdelse"), eller udskift det (se afsnittet "Udskiftning af filtre").   |
|   | Måske bruger du apparatet i et rum, hvor luftkvaliteten er meget dårlig. I så tilfælde skal du åbne vinduerne for at øge luftcirkulationen.  |
|   | Måske bruger du apparatet i et rum, der er meget større, end apparatet er beregnet til. Brug apparatet i et mindre rum. Den anbefalede rumstørrelse er fra 6 m <sup>2</sup> op til 20 m <sup>2</sup> for AC4055/AC4053 og fra 6 m <sup>2</sup> op til 40 m <sup>2</sup> for AC4065/AC4063. |
| Støvparkler forsvinder ikke.  | ESP-partikelfilteret har udtjent sin levetid. Kontroller farven på ESP-partikelfilteret (se Afsnittet "Udskiftning af filtre"), og udskift filteret hvis det er nødvendigt.  |
|   | Måske bruger du apparatet i et rum, der er meget større, end apparatet er beregnet til. Brug apparatet i et mindre rum. Den anbefalede rumstørrelse er fra 6 m <sup>2</sup> op til 20 m <sup>2</sup> for AC4055/AC4053 og fra 6 m <sup>2</sup> op til 40 m <sup>2</sup> for AC4065/AC4063. |
| Hvorfor fungerer blæserne ikke, selvom apparatet er sat i stikkontakten og tændt?                           | Måske er der en funktionsfejl i apparatet. Sluk for det, og tag stikket ud af stikkontakten. Kontakt din Philips-forhandler for eftersyn/reparation.   |
| Der kommer en mærkelig lyd fra apparatet (f.eks. en hvæsende, sydende eller skrattende lyd), når det kører. | Måske er forfilteret tilstoppet. Rens forfilteret (se afsnittet "Rengøring og vedligeholdelse").   |
|   | Måske har du glemt at fjerne emballagen fra et nyt filter. Fjern plastikken, før du tænder for apparatet igen.   |
|   | Luftindtaget eller -udtaget kan være blokeret af fremmedlegemer: Fjern blokeringen.  |
|   | Måske er der en funktionsfejl i apparatet. Sluk for det, og tag stikket ud af stikkontakten. Kontakt din Philips-forhandler for eftersyn/reparation.   |
|   | Nettet i Corona-partikelladeren er muligvis beskadiget. Rengør Corona-partikelladeren (se Afsnittet "Rengøring og vedligeholdelse").   |
| Apparatet afgiver en brændt lugt, når det kører   | Måske er der en funktionsfejl i apparatet. Sluk for det, og tag stikket ud af stikkontakten. Kontakt din Philips-forhandler for eftersyn/reparation.   |

| Problem  | Løsning  |
|--|--|
| Apparatet afgiver en mærkelig lugt, når det kører:   | Kontakt dit lokale Phillips Kundecenter, hvis der fremkommer en mærkelig lugt.   |
| Corona-partikelladeren er stadig beskidt, efter jeg har rengjort den med den bløde rengøringsbørste. | Det er ikke noget problem. Ved at børste den øverste og nederste del af Corona-partikelladeren kan du fjerne nok snavs, til at den skulle kunne fungere igen. Rør aldrig Corona-partikelladeren med hænderne. Rengør altid Corona-partikelladeren med den medfølgende bløde rengøringsbørste, der findes i frontpanelet. Vær forsigtig, når du rengør Corona-partikelladeren: Ledningerne er meget skrøbelige. |
| Der kommer gnister fra apparatet, når det kører:   | Der kan af og til komme små gnister fra Corona-partikelladeren. Det er helt normalt og sker pga. fugt i luften.  |

## Einführung

Herzlichen Glückwunsch zu Ihrem Kauf und willkommen bei Philips! Um den Support von Philips optimal nutzen zu können, registrieren Sie Ihr Produkt bitte unter [www.philips.com/welcome](http://www.philips.com/welcome). Das neue CleanAir System sorgt für besonders saubere Luft in Ihren Räumen. Für optimale Ergebnisse stellen Sie das CleanAir System in dem Zimmer auf, in dem Sie die meiste Zeit verbringen, beispielsweise im Wohn- oder Schlafzimmer:

Überall wo es Menschen, Pflanzen und Haustiere gibt, enthält die Luft Partikel, die Ihr Wohlbefinden beeinträchtigen können, vor allem wenn Sie an Allergien leiden. Durch diese Partikel kann die Luft in einem Raum stärker belastet sein als in einer Großstadt.

Diese Partikel sind in der Regel unsichtbar und geruchlos. Dennoch können sie Ihre Gesundheit beeinträchtigen. Das CleanAir System verringert die Anzahl an Viren, Bakterien, Tierhaaren und industriellen Schadstoffen in der Luft, so dass die Luftqualität deutlich verbessert wird.

### Filterung in mehreren Stufen

Der Luftreiniger verfügt über ein einzigartiges mehrstufiges Filtersystem für beste Luftqualität:

- Stufe 1: Der Vorfilter fängt größere Schmutzpartikel auf.
- Stufe 2: Das Corona-Partikelladegerät lädt feinere Partikel auf.
- Stufe 3: Der ESP-Partikelfilter erfasst winzige geladene Partikel.
- Stufe 4: Der Aktivsauerstoff neutralisiert aufgefangene Bakterien und Viren.
- Stufe 5: Der Zeolith-Gasfilter nimmt unterschiedliche Gase und Gerüche auf.
- Stufe 6: Der Aktivsauerstoff reagiert mit dem Zeolith-Gasfilter, um die aufgenommenen Gase und Gerüche zu beseitigen und den Filter aufzufrischen.

## Allgemeine Beschreibung (Abb. 1)

- A** Lufteinlass
- B** Luftauslass
- C** Bedienfeld AC4065/AC4055
  - 1 Standby-Lampe
  - 2 SmartAir Control-Anzeige
  - 3 BoostPower-Anzeige
  - 4 Anzeigen für Ventilatorgeschwindigkeit, niedrig, mittel und hoch
  - 5 Luftqualitätsanzeige
  - 6 Funktionswahltaaste
  - 7 Timer-Anzeigen (1, 4 oder 8 Stunden)
  - 8 Timer-Taste
- D** Bedienfeld AC4063/AC4053
  - 1 Ein-/Ausschalter
  - 2 Anzeigen für Ventilatorgeschwindigkeit, niedrig, mittel und hoch
  - 3 Geschwindigkeitswahlschalter
- E** Vordere Blende
- F** ESP-Partikelfilter
- G** Vorfilter
- H** Zeolith-Gasfilter
- I** Reinigungsbürste
- J** Corona-Partikelladegerät
- K** Griffmulde
- L** Gerätegehäuse
- M** Griff

## Wichtig

Lesen Sie diese Bedienungsanleitung vor dem Gebrauch des Geräts aufmerksam durch, und bewahren Sie sie für eine spätere Verwendung auf.

### **Gefahr**

- Achten Sie darauf, dass kein Wasser, andere Flüssigkeiten oder entzündbare Reinigungsmittel in das Gerät gelangen, um das Risiko eines Stromschlags und/oder Brandgefahr zu vermeiden.
- Reinigen Sie das Gerät nicht mit Wasser, anderen Flüssigkeiten oder entzündbaren Reinigungsmitteln, um das Risiko eines Stromschlags und/oder Brandgefahr zu vermeiden.

### **Warnhinweis**

- Prüfen Sie vor Inbetriebnahme, ob die Spannungsangabe auf der Unterseite des Geräts mit der örtlichen Netzspannung übereinstimmt.
- Ist das Netzkabel defekt, darf es nur von einem Philips Service-Center oder einer von Philips autorisierten Werkstatt durch ein Original-Ersatzkabel ausgetauscht werden, um Gefährdungen zu vermeiden.
- Verwenden Sie das Gerät nicht, wenn der Netzstecker, das Netzkabel oder das Gerät selbst defekt oder beschädigt ist.
- Dieses Gerät ist für Benutzer (einschl. Kinder) mit eingeschränkten physischen, sensorischen oder psychischen Fähigkeiten bzw. ohne jegliche Erfahrung oder Vorwissen nur dann geeignet, wenn eine angemessene Aufsicht oder ausführliche Anleitung zur Benutzung des Geräts durch eine verantwortliche Person sichergestellt ist.
- Achten Sie darauf, dass Kinder nicht mit dem Gerät spielen.
- Achten Sie darauf, dass Luften- und -auslass nicht verdeckt werden. Legen Sie deshalb keine Gegenstände auf den Luftaus- oder vor den Lufteinlass.

### **Achtung**

- Das Gerät ist kein Ersatz für angemessenes Lüften, regelmäßiges Staubsaugen oder das Verwenden einer Dunstabzugshaube oder einer Lüftung während des Kochens.
- Bei fehlerhafter Verkabelung der Steckdose, an der das Gerät betrieben wird, erhitzt sich der Gerätestecker. Achten Sie darauf, dass Sie das Gerät an einer ordnungsgemäß verkabelten Steckdose anschließen.
- Verwenden Sie das Gerät immer auf einer stabilen, ebenen und waagerechten Unterlage.
- Halten Sie hinter dem Gerät und an beiden Seiten mindestens 10 cm Platz frei, um eine optimale Funktion des Geräts zu gewährleisten.
- Vermeiden Sie es, mit harten Gegenständen gegen das Gerät (insbesondere den Luften- und -auslass) zu stoßen.
- Benutzen Sie zum Heben oder Verschieben des Geräts immer den Handgriff an der Rückseite oder die beiden seitlichen Griffmulden.
- Stecken Sie weder Ihre Finger noch irgendwelche Gegenstände in den Luftaus- oder -einlass.
- Benutzen Sie das Gerät nicht nach dem Gebrauch von Räuchermitteln zum Insektenschutz oder an Orten, an denen die Luft durch Ölrückstände, brennende Räucherstäbchen oder chemische Dämpfe belastet ist.
- Verwenden Sie das Gerät nicht in der Nähe von gasbetriebenen Vorrichtungen, Heizungen oder offenen Kaminen.
- Ziehen Sie nach jedem Gebrauch und vor der Reinigung des Geräts den Netzstecker aus der Steckdose.
- Verwenden Sie das Gerät nicht in Räumen mit starken Temperaturschwankungen, da diese zu Kondensation im Geräteinneren führen können.
- Verwenden Sie das Gerät nicht in einem Raum, der die für das Gerät empfohlene Größe unterschreitet oder übersteigt. Für AC4055/AC4053 wird eine Raumgröße von 6 m<sup>2</sup> bis 20 m<sup>2</sup>, für AC4065/AC4063 von 6 m<sup>2</sup> bis 40 m<sup>2</sup> empfohlen.
- Um elektronische Störungen zu vermeiden, sollten Sie das Gerät im Abstand von mindestens 2 Metern zu anderen Elektrogeräten aufstellen, die mit Funkwellen arbeiten (z. B. Fernseher, Radios und Funkuhren).
- Das Gerät ist mit einer Sicherheitsvorrichtung ausgestattet: Es lässt sich nur einschalten, wenn der ESP-Partikelfilter, der Zeolith-Gasfilter und die vordere Blende ordnungsgemäß angebracht sind.

- Bei schlechter Raumluft (z. B. wenn geraucht oder gekocht wird, oder nach Renovierungsarbeiten) empfehlen wir Ihnen dringend, ein Fenster zu öffnen, um bei laufendem Gerät für bessere Luftzirkulation zu sorgen.
- Das Gerät ist ausschließlich für den Hausgebrauch bei normalen Betriebsbedingungen vorgesehen.
- Verwenden Sie es nicht in feuchter Umgebung oder in Räumen mit hohen Umgebungstemperaturen, z. B. im Badezimmer, in der Toilette oder in der Küche.
- Das Gerät filtert kein Kohlenmonoxid (CO) aus der Luft.

### Elektromagnetische Felder

---

Dieses Philips Gerät erfüllt sämtliche Normen bezüglich elektromagnetischer Felder (EMF). Nach aktuellen wissenschaftlichen Erkenntnissen ist das Gerät sicher im Gebrauch, sofern es ordnungsgemäß und entsprechend den Anweisungen in dieser Bedienungsanleitung gehandhabt wird.

### Vor dem ersten Gebrauch

#### Den Zeolith-Gasfilter einsetzen

---

Alle Filter mit Ausnahme des Zeolith-Gasfilters sind bereits in das Gerät eingesetzt.

*Tipp: Das Gerät steht stabiler, wenn Sie es zum Herausnehmen oder Einsetzen der Filter an eine Wand lehnen.*

*Hinweis: Vergewissern Sie sich, dass Sie die Filter richtig (mit dem Pfeil nach oben) einsetzen.*

*Hinweis: Das Gerät ist mit einer Sicherheitsvorrichtung ausgestattet: Es lässt sich nur einschalten, wenn der ESP-Partikelfilter, der Zeolith-Gasfilter und die vordere Blende ordnungsgemäß angebracht sind.*

- 1 Fassen Sie mit den Fingern in die Griffmulden der seitlichen Blenden. (Abb. 2)
- 2 Ziehen Sie den oberen Teil der vorderen Blende (1) vorsichtig vom Gerät, und heben Sie die Blende anschließend nach oben, um sie abzunehmen (2) (Abb. 3).
- 3 Fassen Sie den ESB-Partikelfilter zum Herausnehmen an den beidseitig angebrachten Griffen, und ziehen Sie ihn vorsichtig aus dem Gerät. (Abb. 4)
- 4 Entfernen Sie alle Verpackungsteile vom Zeolith-Gasfilter, und schieben Sie den Filter in das Gerät. (Abb. 5)
- 5 Sie können den Zeolith-Gasfilter nur einsetzen, wenn Sie zuvor den Partikelfilter herausgenommen haben.
- 5 Schieben Sie anschließend den ESP-Partikelfilter wieder in das Gerät, bis er mit einem "Klick" hörbar einrastet (Abb. 6).
- 6 Um die vordere Blende wieder anzubringen, setzen Sie zunächst die Unterkante (1) ein und drücken Sie anschließend den oberen Teil (2) an (Abb. 7).

### Das Gerät benutzen

#### AC4065/AC4055

---

- 1 Stecken Sie den Stecker in die Steckdose.
  - 1 Die Standby-Anzeige leuchtet auf (Abb. 8).
- 2 Drücken Sie die Funktionsauswahltaste ein- oder mehrmals, um die gewünschte Funktion und Einstellung auszuwählen (Abb. 9).

Die entsprechende Anzeige leuchtet auf, die Standby-Anzeige erlischt.

  - 1 **SmartAir Control:** Der integrierte Luftqualitätssensor prüft die Qualität der Umgebungsluft und wählt automatisch die passende Geschwindigkeit. In den ersten Minuten nach dem



Zuschalten der Smart Air Control-Funktion blinkt die Luftqualitätsanzeige rot. Dadurch wird signalisiert, dass der Sensor die Umgebungsluftqualität misst. Nach Ablauf von ca. 5 Minuten leuchtet die Anzeige bei guter Luftqualität grün bzw. bei schlechter Luftqualität rot (Abb. 10).

- ▶ **BoostPower:** Das Gerät läuft 30 Minuten lang mit hoher Geschwindigkeit (die BoostPower-Anzeige leuchtet) und schaltet dann automatisch auf SmartAir Control (die BoostPower-Anzeige erlischt und die SmartAir Control-Anzeige leuchtet auf) (Abb. 11).
- ▶ **Geschwindigkeit:** Das Gerät läuft mit der von Ihnen eingestellten Geschwindigkeit.
  - ☉ = niedrig
  - ☼ = mittel
  - ☀ = hoch

**3** Um das Gerät abzuschalten, drücken Sie die Funktionswahltaste so lange, bis die Standby-Anzeige aufleuchtet (Abb. 12).

**4** Ziehen Sie den Netzstecker aus der Steckdose.

### Timer-Funktion

**1** Stecken Sie den Stecker in die Steckdose, und wählen Sie die gewünschte Funktion und Einstellung, wie oben beschrieben.

**2** Drücken Sie die Timer-Taste, um die Betriebsdauer (1, 4 oder 8 Stunden) einzustellen (Abb. 13).

Die entsprechende Timer-Anzeige leuchtet auf.

- ▶ Zum Deaktivieren der Timer-Funktion drücken Sie die Timer-Taste und halten Sie sie so lange gedrückt, bis die Timer-Anzeige erlischt.
- ▶ Bei Ablauf der eingestellten Zeit schaltet das Gerät automatisch in den Standby-Modus.

*Hinweis: Soll der Luftreinigungsvorgang vor Ablauf der eingestellten Zeit abgebrochen werden, drücken Sie die Funktionswahltaste, bis die Standby-Anzeige aufleuchtet.*

### AC4063/AC4053

**1** Stecken Sie den Stecker in die Steckdose.

**2** Drücken Sie den Ein-/Ausschalter, um das Gerät einzuschalten. (Abb. 14)

**3** Stellen Sie den Wahlschalter auf die gewünschte Geschwindigkeit: niedrig, mittel oder hoch (Abb. 15).

- ☉ = niedrig
- ☼ = mittel
- ☀ = hoch

▶ Die entsprechende Geschwindigkeitsanzeige leuchtet auf.

**4** Drücken Sie den Ein-/Ausschalter, um das Gerät auszuschalten, und ziehen Sie den Netzstecker aus der Steckdose.

### Reinigung und Wartung

Ziehen Sie vor dem Reinigen des Geräts stets den Netzstecker aus der Steckdose.

Achten Sie darauf, dass kein Wasser, andere Flüssigkeiten oder entzündbare Reinigungsmittel in das Gerät gelangen, um das Risiko eines Stromschlags und/oder Brandgefahr zu vermeiden.

Reinigen Sie das Gerät nicht mit Wasser, anderen Flüssigkeiten oder entzündbaren Reinigungsmitteln, um das Risiko eines Stromschlags und/oder Brandgefahr zu vermeiden.

### Gerätegehäuse

Reinigen Sie die Innen- und Außenseite des Gerätegehäuses regelmäßig, damit sich kein Staub ansammeln kann.

- 1 Wischen Sie Staub mit einem trockenen weichen Tuch vom Gerätegehäuse ab.
- 2 Reinigen Sie den Luftein- und -auslass mit einem trockenen weichen Tuch.

**Corona-Partikelladegerät**

Berühren Sie das Corona-Partikelladegerät niemals mit den Fingern. Reinigen Sie das Corona-Partikelladegerät immer mit der dafür vorgesehenen weichen Reinigungsbürste, die sich in der Frontabdeckung befindet.

Sie sollten beim Reinigen des Corona-Partikelladegeräts besonders vorsichtig sein, um die Drähte nicht zu beschädigen.

- 1 Nehmen Sie die weiche Reinigungsbürste aus der vorderen Blende.
- 2 Fahren Sie mit der Bürste vorsichtig am oberen und unteren Teil des Corona-Partikelladegeräts entlang.

**ESP-Partikelfilter und Zeolith-Gasfilter**

- 1 Nehmen Sie die Filter aus dem Gerät (siehe Kapitel "Filterwechsel", Abschnitt "Die Filter herausnehmen").
- 2 Entfernen Sie sichtbaren Schmutz mit dem Staubsauger.

**Vorfilter**

- 1 Reinigen Sie den Vorfilter mit dem Staubsauger.

**Filterwechsel**

Die Lebensdauer des Filters wird beträchtlich verringert, wenn er Tabakrauch ausgesetzt wird:

| Anzahl der Zigaretten pro Tag | Geschätzte Filterlebensdauer |
|-------------------------------|------------------------------|
| 0 bis 1                       | Bis zu 5 Jahre               |
| 5 bis 10                      | 6 bis 12 Monate              |
| 20                            | 3 bis 6 Monate               |

**ESP-Partikelfilter**

- Bei normaler Nutzung im Haushalt in einer Nichtraucher-Umgebung und bei ordnungsgemäßer Wartung (siehe Kapitel "Reinigung und Wartung") hat der Partikelfilter eine Lebensdauer von etwa 5 Jahren.
- Um zu überprüfen, ob Sie den ESP-Partikelfilter austauschen müssen, müssen Sie die Frontabdeckung entfernen und den ESP-Partikelfilter mit beiden Händen herausziehen (Abb. 4).
- Drehen Sie den ESP-Partikelfilter um (Abb. 16).
- Prüfen Sie die Verschmutzung zwischen den einzelnen Schichten, und bestimmen Sie den Verschmutzungsgrad. Tauschen Sie den Filter erst aus, wenn die Verschmutzung über zwei Schichten verteilt ist. (Abb. 17)
- Neue ESP-Partikelfilter können unter folgenden Typennummern bestellt werden:
  - AC4107 für das Clean Air System AC4055/AC4053
  - AC4108 für das Clean Air System AC4065/AC4063

**Zeolith-Gasfilter**

Bei normaler Nutzung in einem Nichtraucher-Haushalt und bei ordnungsgemäßer Wartung (siehe Kapitel "Reinigung und Wartung") hat der Zeolith-Gasfilter eine Lebensdauer von bis zu 5 Jahren.

*Hinweis: Unter Umständen müssen Sie den Zeolith-Gasfilter bei extremeren Nutzungsbedingungen (z. B. dort, wo viel geraucht wird, in gerade renovierten Räumen, außerhalb des normalen Haushalts usw.) sowie bei unzulänglicher Wartung häufiger auswechseln.*

- ▶ Ersetzen Sie beim Austausch des ESP-Partikelfilters ebenfalls den Zeolith-Gasfilter.
- ▶ Neue Zeolith-Gasfilter können unter folgenden Typennummern bestellt werden:
  - AC4117 für das Clean Air System AC4055/AC4053
  - AC4118 für das Clean Air System AC4055/AC4053

### Die Filter herausnehmen

*Tipp: Das Gerät steht stabiler, wenn Sie es zum Herausnehmen oder Einsetzen der Filter an eine Wand lehnen.*

- 1** Fassen Sie mit den Fingern in die Griffmulden der seitlichen Blenden. Ziehen Sie den oberen Teil der vorderen Blende (1) vorsichtig vom Gerät, und heben Sie die Blende anschließend nach oben, um sie abzunehmen (2) (Abb. 3).
- 2** Fassen Sie den ESB-Partikelfilter zum Herausnehmen an den beidseitig angebrachten Griffen, und ziehen Sie ihn vorsichtig aus dem Gerät. (Abb. 4)
- 3** Ziehen Sie den Zeolith-Gasfilter aus dem Gerät (Abb. 18).

*Hinweis: Der Zeolith-Gasfilter lässt sich nur herausziehen, wenn Sie zuvor den ESP-Partikelfilter herausgenommen haben.*

- 4** Ziehen Sie den Vorfilter aus dem Gerät (Abb. 19).

### Die Filter einsetzen

*Tipp: Das Gerät steht stabiler, wenn Sie es zum Herausnehmen oder Einsetzen der Filter an eine Wand lehnen.*

*Hinweis: Vergewissern Sie sich, dass Sie die Filter richtig (mit dem Pfeil nach oben) einsetzen.*

*Hinweis: Das Gerät ist mit einer Sicherheitsvorrichtung ausgestattet: Es lässt sich nur einschalten, wenn der ESP-Partikelfilter, der Zeolith-Gasfilter und die vordere Blende ordnungsgemäß angebracht sind.*

- 1** Schieben Sie den Zeolith-Gasfilter in das Gerät. (Abb. 5)
- 2** Schieben Sie den ESP-Partikelfilter in das Gerät (Abb. 6).
- 3** Schieben Sie den Vorfilter in das Gerät. (Abb. 20)
- 4** Um die vordere Blende wieder anzubringen, setzen Sie zunächst die Unterkante (1) ein, und drücken Sie anschließend den oberen Teil (2) an (Abb. 7).

### Garantie und Kundendienst

Benötigen Sie weitere Informationen oder treten Probleme auf, besuchen Sie bitte die Philips Website [www.philips.com](http://www.philips.com), oder setzen Sie sich mit einem Philips Service-Center in Ihrem Land in Verbindung (Telefonnummer siehe Garantieschrift). Sollte es in Ihrem Land kein Service-Center geben, wenden Sie sich bitte an Ihren Philips-Händler.

### Umweltschutz

- Werfen Sie das Gerät am Ende der Lebensdauer nicht in den normalen Hausmüll. Bringen Sie es zum Recycling zu einer offiziellen Sammelstelle. Auf diese Weise tragen Sie zum Umweltschutz bei (Abb. 21).

## Fehlerbehebung

In diesem Kapitel sind die häufigsten Probleme aufgeführt, die beim Gebrauch Ihres Geräts auftreten können. Sollten Sie ein Problem mithilfe der nachstehenden Informationen nicht beheben können, wenden Sie sich bitte an das Philips Service-Center in Ihrem Land.

| Problem  | Lösung   |
|--|--|
| Der gewählte Funktions-/Zeitmodus funktioniert nicht.                | Möglicherweise ist das Gerät im Standby-Modus oder ausgeschaltet.  |
| Das Gerät funktioniert nicht.  | Das Problem liegt möglicherweise in der Stromverbindung. Überprüfen Sie zunächst, ob der Stecker richtig in der Steckdose steckt.<br><br>Das Gerät ist ggf. nicht eingeschaltet. AC4065/AC4055: Drücken Sie die Funktionswahltaste. AC4063/AC4053: Drücken Sie den Ein-/Ausschalter.     |
|  | Unter Umständen ist der ESP-Partikelfilter oder die vordere Blende nicht richtig angebracht. Setzen Sie den Filter nochmals ein, und befestigen Sie die Frontabdeckung dann erneut.  |
|  | Der Zeolith-Gasfilter ist möglicherweise nicht eingesetzt. Setzen Sie den Filter ein, und befestigen Sie die Frontabdeckung dann erneut.   |
|  | Wenn Sie die oben genannten Punkte überprüft haben und das Gerät noch immer nicht läuft, liegt möglicherweise eine Fehlfunktion vor. Ziehen Sie den Netzstecker, und bringen Sie das Gerät zu Ihrem Philips Händler oder zu einem autorisierten Philips Service-Center.                  |
| Die gereinigte Luft tritt nicht ungehindert aus dem Luftauslass aus. | Unter Umständen ist der Vorfilter verstopft. Reinigen Sie ihn (siehe Kapitel "Reinigung und Wartung").   |
|  | Vielleicht haben Sie vergessen, bei einem neuen Filter die Kunststoffverpackung abzunehmen. Entfernen Sie diese, bevor Sie das Gerät erneut einschalten.   |
|  | Möglicherweise sind Luftein- oder -auslass durch Gegenstände von außen blockiert. Entfernen Sie den Gegenstand.  |
|  | Reinigen Sie die Filter und das Corona-Partikelladegerät (siehe "Reinigung und Wartung"). Wenn dies keine Abhilfe bringt, schalten Sie das Gerät aus, ziehen Sie den Netzstecker, und bringen Sie das Gerät zu Ihrem Philips Händler oder zu einem autorisierten Philips Service-Center. |
| Gerüche werden nicht gründlich beseitigt.                            | Möglicherweise ist der Zeolith-Gasfilter verschmutzt oder am Ende seiner Lebensdauer. Reinigen Sie den Zeolith-Gasfilter (siehe Kapitel "Reinigung und Wartung") bzw. wechseln Sie ihn aus (siehe Kapitel "Filterwechsel").  |
|  | Möglicherweise ist die Luft in dem Raum, in dem Sie das Gerät nutzen, sehr schlecht. Öffnen Sie in diesem Fall die Fenster, um für eine bessere Luftzirkulation zu sorgen.   |

| Problem   | Lösung  |
|---|---|
|   | Möglicherweise ist der Raum, in dem Sie das Gerät nutzen, viel größer als für das Gerät vorgesehen. Stellen Sie das Gerät in einen kleineren Raum. Für AC4055/AC4053 wird eine Raumgröße von 6 m <sup>2</sup> bis 20 m <sup>2</sup> , für AC4065/AC4063 von 6 m <sup>2</sup> bis 40 m <sup>2</sup> empfohlen. |
| Staubpartikel werden nicht gründlich aus der Luft gefiltert.  | Möglicherweise hat der ESP-Partikelfilter das Ende seiner Lebensdauer erreicht. Überprüfen Sie seine Farbe (siehe Kapitel "Filterwechsel"), und tauschen Sie den ESP-Partikelfilter ggf. aus.   |
|   | Möglicherweise ist der Raum, in dem Sie das Gerät nutzen, viel größer als für das Gerät vorgesehen. Stellen Sie das Gerät in einen kleineren Raum. Für AC4055/AC4053 wird eine Raumgröße von 6 m <sup>2</sup> bis 20 m <sup>2</sup> , für AC4065/AC4063 von 6 m <sup>2</sup> bis 40 m <sup>2</sup> empfohlen. |
| Die Ventilatoren funktionieren nicht, obwohl das Gerät eingesteckt und eingeschaltet ist.           | Möglicherweise liegt eine Fehlfunktion vor: Schalten Sie das Gerät aus, und ziehen Sie den Netzstecker. Bringen Sie das Gerät zu Ihrem Philips Händler oder zu einem autorisierten Philips Service-Center.  |
| Das laufende Gerät gibt merkwürdige Geräusche von sich (z. B. ein Rauschen, Zischen oder Knistern). | Unter Umständen ist der Vorfilter verstopft. Reinigen Sie ihn (siehe Kapitel "Reinigung und Wartung").  |
|   | Vielleicht haben Sie vergessen, bei einem neuen Filter die Kunststoffverpackung abzunehmen. Entfernen Sie diese, bevor Sie das Gerät erneut einschalten.  |
|   | Möglicherweise sind Luftein- oder -auslass durch Gegenstände von außen blockiert. Entfernen Sie den Gegenstand.   |
|   | Möglicherweise liegt eine Fehlfunktion vor: Schalten Sie das Gerät aus und ziehen Sie den Netzstecker. Bringen Sie das Gerät zu Ihrem Philips Händler oder zu einem autorisierten Philips Service-Center.   |
|   | Möglicherweise ist das Siebgewebe des Corona-Partikelladegeräts nicht sauber. Reinigen Sie das Corona-Partikelladegerät (siehe "Reinigung und Wartung").  |
| Beim Betrieb des Geräts entsteht Brandgeruch.   | Möglicherweise liegt eine Fehlfunktion vor: Schalten Sie das Gerät aus, und ziehen Sie den Netzstecker. Bringen Sie das Gerät zu Ihrem Philips Händler oder zu einem autorisierten Philips Service-Center.  |
| Beim Betrieb gibt das Gerät einen merkwürdigen Geruch ab.   | Im Fall eines ungewöhnlichen Geruchs wenden Sie sich an ein Philips Service-Center.   |

| Problem  | Lösung   |
|--|--|
| Das Corona-Partikelladegerät ist auch nach dem Reinigen mit der weichen Reinigungsbürste noch schmutzig. | Dies ist kein Problem. Indem Sie den oberen und unteren Teil des Corona-Partikelladegeräts abbürsten, entfernen Sie genügend Schmutz, um wieder einen normalen Betrieb zu ermöglichen. Berühren Sie das Corona-Partikelladegerät nie mit den Händen. Reinigen Sie das Corona-Partikelladegerät immer mit der dafür vorgesehenen weichen Reinigungsbürste, die sich in der Frontabdeckung befindet. Gehen Sie dabei besonders vorsichtig vor, um die Drähte nicht zu beschädigen. |
| Das Gerät erzeugt Funken beim Betrieb.   | Im Corona-Partikelfilter können manchmal kleine Funken entstehen. Dies ist normal und entsteht durch Feuchtigkeit in der Luft.   |

## Εισαγωγή

Συγχαρητήρια για την αγορά σας και καλώς ήρθατε στη Philips! Για να επωφεληθείτε πλήρως από την υποστήριξη που παρέχει η Philips, καταχωρήστε το προϊόν σας στην ιστοσελίδα [www.philips.com/welcome](http://www.philips.com/welcome).

Με αυτό το νέο σύστημα καθαρισμού αέρα αναπνέετε καθαρότερο αέρα. Για βέλτιστα αποτελέσματα, τοποθετήστε το σύστημα καθαρισμού αέρα στο δωμάτιο όπου περνάτε τον περισσότερο χρόνο σας, π.χ. στο σαλόνι ή το υπνοδωμάτιο.

Οπουδήποτε υπάρχουν άνθρωποι, φυτά ή κατοικίδια ζώα, υπάρχουν και σωματίδια που μεταφέρονται με τον αέρα και μπορεί να επηρεάσουν την υγεία σας, ειδικά εάν υποφέρετε από αλλεργίες. Εξαιτίας αυτών των σωματιδίων, ο αέρας μέσα σε ένα δωμάτιο ενδέχεται να είναι πιο μολυσμένος από τον αέρα σε μια μεγάλη πόλη.

Συνήθως, τα σωματίδια είναι αόρατα και άοσμα. Ωστόσο μπορεί να επηρεάσουν την υγεία σας. Το σύστημα καθαρισμού αέρα μειώνει την περιεκτικότητα του αέρα σε ιούς, βακτηρίδια, επιθηλια ζώων και βιομηχανικούς ρύπους, βελτιώνοντας έτσι την ποιότητά του.

### Φιλτράρισμα πολλών σταδίων

Το σύστημα καθαρισμού αέρα διαθέτει ένα μοναδικό σύστημα φιλτραρίσματος πολλών σταδίων που εγγυάται βέλτιστη ποιότητα αέρα:

- Στάδιο 1: Το προ-φίλτρο παγιδεύει τα μεγάλα σωματίδια.
- Στάδιο 2: Ο φορτιστής σωματιδίων corona φορτίζει τα μικρότερα σωματίδια.
- Στάδιο 3: Το φίλτρο σωματιδίων ESP παγιδεύει τα φορτισμένα μικρά σωματίδια.
- Στάδιο 4: Το ενεργό οξυγόνο αποστειρώνει τα παγιδευμένα βακτηρίδια και τους ιούς.
- Στάδιο 5: Το φίλτρο αερίων zeolite παγιδεύει ευρύ φάσμα επιβλαβών αερίων και οσμών.
- Στάδιο 6: Το ενεργό οξυγόνο αντιδρά με το φίλτρο αερίων zeolite για να καθαρίσει πλήρως τα παγιδευμένα αέρια και τις οσμές, ώστε να αναζωογονείται το φίλτρο.

### Γενική περιγραφή (Εικ. 1)

- A** Είσοδος αέρα
- B** Έξοδος αέρα
- C** Πίνακας ελέγχου AC4065/AC4055
  - 1 Λυχνία αναμονής
  - 2 Λυχνία ελέγχου SmartAir
  - 3 Λυχνία BoostPower
  - 4 Λυχνίες ταχύτητας για χαμηλή, μέτρια και υψηλή ταχύτητα
  - 5 Ένδειξη ποιότητας αέρα
  - 6 Κουμπί επιλογής λειτουργίας
  - 7 Λυχνίες χρονοδιακόπτη (1, 4 ή 8 ώρες)
  - 8 Κουμπί χρονοδιακόπτη
- D** Πίνακας ελέγχου AC4063/AC4053
  - 1 Κουμπί on/off
  - 2 Λυχνίες ταχύτητας για χαμηλή, μέτρια και υψηλή ταχύτητα
  - 3 Διακόπτης επιλογής ταχύτητας
- E** Εμπρόσθιο τμήμα
- F** Φίλτρο σωματιδίων ESP
- G** Προ-φίλτρο
- H** Φίλτρο αερίων zeolite
- I** Βουρτσάκι
- J** Φορτιστής σωματιδίων corona
- K** Εσοχή
- L** Κυρίως σώμα συσκευής
- M** Λαβή

## Σημαντικό

Διαβάστε αυτό το εγχειρίδιο χρήσης προσεκτικά πριν χρησιμοποιήσετε τη συσκευή και φυλάξτε το για μελλοντική αναφορά.

### Κίνδυνος

- Αποτρέψτε την είσοδο νερού ή οποιοδήποτε άλλου υγρού ή εύφλεκτου απορρυπαντικού μέσα στη συσκευή, ώστε να αποφύγετε τον κίνδυνο ηλεκτροπληξίας ή/και φωτιάς.
- Μην καθαρίζετε τη συσκευή με νερό ή οποιοδήποτε άλλο υγρό ή (εύφλεκτο) απορρυπαντικό, ώστε να αποφύγετε τον κίνδυνο ηλεκτροπληξίας ή/και φωτιάς.

### Προειδοποίηση

- Ελέγξτε εάν η τάση που αναγράφεται στο κάτω μέρος της συσκευής αντιστοιχεί στην τοπική τάση ρεύματος προτού συνδέσετε τη συσκευή.
- Εάν το καλώδιο υποστεί φθορά, θα πρέπει να αντικατασταθεί από ένα κέντρο σέρβις εξουσιοδοτημένο από τη Philips ή από εξίσου εξειδικευμένα άτομα προς αποφυγή κινδύνου.
- Μην χρησιμοποιείτε τη συσκευή εάν το φιλτράρισμα, το καλώδιο ή η ίδια η συσκευή έχει υποστεί φθορά.
- Αυτή η συσκευή δεν προορίζεται για χρήση από άτομα (συμπεριλαμβανομένων των παιδιών) με περιορισμένες σωματικές, αισθητήριες ή διανοητικές ικανότητες ή από άτομα χωρίς εμπειρία και γνώση, εκτός και εάν τη χρησιμοποιούν υπό επίτηρηση ή έχουν λάβει οδηγίες σχετικά με τη χρήση της συσκευής από άτομο υπεύθυνο για την ασφάλειά τους.
- Τα παιδιά θα πρέπει να επιβλέπονται προκειμένου να διασφαλιστεί ότι δεν θα παίζουν με τη συσκευή.
- Μην εμποδίζετε την είσοδο και έξοδο του αέρα τοποθετώντας, για παράδειγμα, αντικείμενα στην έξοδο του αέρα ή μπροστά από την είσοδο του αέρα.

### Προσοχή

- Αυτή η συσκευή δεν αποτελεί υποκατάστατο του σωστού εξαερισμού, του τακτικού καθαρισμού με ηλεκτρική σκούπα ή της χρήσης απορροφητήρα ή εξαεριστήρα κατά τη διάρκεια του μαγειρέματος.
- Εάν η πρίζα που χρησιμοποιείται για τη σύνδεση της συσκευής έχει χαλαρές συνδέσεις, το φιλτράρισμα της συσκευής θερμαίνεται. Βεβαιωθείτε ότι συνδέετε τη συσκευή σε κατάλληλα συνδεδεμένη πρίζα.
- Τοποθετείτε και χρησιμοποιείτε πάντα τη συσκευή σε στεγνή, σταθερή, επίπεδη και οριζόντια επιφάνεια.
- Αφήνεται τουλάχιστον 10 εκ. ελεύθερο χώρο πίσω και πλάι (και από τις δύο πλευρές) από τη συσκευή.
- Αποφύγετε χτυπήματα στη συσκευή (ειδικά στην είσοδο και έξοδο αέρα) με σκληρά αντικείμενα.
- Ανασηκώστε και μετακινήστε πάντα τη συσκευή από τη λαβή που βρίσκεται στο πίσω μέρος ή τις χειρολαβές που βρίσκονται στις δύο πλευρές.
- Μην εισάγετε τα δάχτυλά σας ή αντικείμενα μέσα στην είσοδο ή έξοδο του αέρα.
- Μην χρησιμοποιείτε τη συσκευή όταν έχετε χρησιμοποιήσει εντομοαπωθητικά εσωτερικού χώρου που παράγουν καπνό ή σε μέρη όπου υπάρχουν υπολείμματα λαδιού, λιβάνι που καίει ή αναθυμιάσεις από χημικά.
- Μην χρησιμοποιείτε τη συσκευή κοντά σε συσκευές γκαζιού/αερίου, συσκευές θέρμανσης ή τζάκια.
- Αποσυνδέετε πάντα τη συσκευή από την πρίζα μετά τη χρήση και πριν τον καθαρισμό.
- Μην χρησιμοποιείτε τη συσκευή σε δωμάτιο με μεγάλες αλλαγές θερμοκρασίας, καθώς μπορεί να προκληθεί συμπύκνωση στο εσωτερικό της συσκευής.
- Μην χρησιμοποιείτε τη συσκευή σε δωμάτιο μεγαλύτερο ή μικρότερο από το συνιστώμενο μέγεθος. Το συνιστώμενο μέγεθος δωματίου είναι από 6m<sup>2</sup> έως 20m<sup>2</sup> για τους τύπους AC4055/AC4053 και από 6m<sup>2</sup> έως 40m<sup>2</sup> για τους τύπους AC4065/AC4063.



- Για να αποτρέψετε παρεμβολές, τοποθετείτε τη συσκευή σε απόσταση τουλάχιστον 2 μέτρων από ηλεκτρικές συσκευές που χρησιμοποιούν αερομεταφερόμενα ραδιοκύματα, όπως τηλεοράσεις, ραδιόφωνα και ραδιορολόγια.
- Η συσκευή διαθέτει μηχανισμό ασφαλείας. Εάν δεν έχετε τοποθετήσει το φίλτρο σωματιδίων ESP, το φίλτρο αερίων zeolite και το εμπρόσθιο τμήμα σωστά, η συσκευή δεν μπορεί να ενεργοποιηθεί.
- Εάν η ποιότητα του αέρα στον εσωτερικό χώρο δεν είναι καλή (π.χ. εξαιτίας καπνού τσιγάρου, μαγειρέματος ή μετά από ανακαίνιση), συνιστάται να ανοίγετε τα παράθυρα όταν χρησιμοποιείτε τη συσκευή για βελτίωση της κυκλοφορίας του αέρα.
- Η συσκευή προορίζεται μόνο για οικιακή χρήση κάτω από φυσιολογικές συνθήκες λειτουργίας.
- Μην χρησιμοποιείτε τη συσκευή σε υγρό περιβάλλον ή σε περιβάλλον με υψηλές θερμοκρασίες, όπως στο μπάνιο, την τουαλέτα ή την κουζίνα.
- Η συσκευή δεν απομακρύνει το μονοξείδιο του άνθρακα (CO).

### Ηλεκτρομαγνητικά Πεδία (EMF)

Η συγκεκριμένη συσκευή της Philips συμμορφώνεται με όλα τα πρότυπα που αφορούν τα ηλεκτρομαγνητικά πεδία (EMF). Εάν γίνει σωστός χειρισμός και σύμφωνα με τις οδηγίες του παρόντος εγχειριδίου χρήσης, η συσκευή είναι ασφαλής στη χρήση βάσει των επιστημονικών αποδείξεων που είναι διαθέσιμες μέχρι σήμερα.

### Πριν την πρώτη χρήση

#### Τοποθέτηση του φίλτρου αερίων zeolite

Η συσκευή διατίθεται με όλα τα φίλτρα τοποθετημένα στο εσωτερικό της, εκτός από το φίλτρο αερίων zeolite.

**Συμβουλή:** Για περισσότερη σταθερότητα, ακουμπάτε τη συσκευή σε τοίχο όταν αφαιρείτε ή τοποθετείτε τα φίλτρα.

**Σημείωση:** Βεβαιωθείτε ότι τοποθετείτε τα φίλτρα στη σωστή θέση (με το βέλος να δείχνει προς τα επάνω).

**Σημείωση:** Η συσκευή διαθέτει μηχανισμό ασφαλείας. Εάν δεν έχετε τοποθετήσει το φίλτρο σωματιδίων ESP, το φίλτρο αερίων zeolite και το εμπρόσθιο τμήμα σωστά, η συσκευή δεν μπορεί να ενεργοποιηθεί.

- 1** Τοποθετήστε τα δάχτυλά σας στις εσοχές των πλαϊνών πλευρών. (Εικ. 2)
- 2** Τραβήξτε απαλά το επάνω μέρος του εμπρόσθιου τμήματος από τη συσκευή (1) και έπειτα ανασηκώστε το εμπρόσθιο τμήμα για να το αφαιρέσετε (2) (Εικ. 3).
- 3** Για να αφαιρέσετε το φίλτρο σωματιδίων ESP, πιάστε τις λαβές του φίλτρου και από τις δύο πλευρές και σύρετε απαλά το φίλτρο έξω από τη συσκευή. (Εικ. 4)
- 4** Αφαιρέστε όλο το υλικό συσκευασίας από το φίλτρο αερίων zeolite και σύρετε το φίλτρο μέσα στη συσκευή. (Εικ. 5)
- 5** Μπορείτε να τοποθετήσετε το φίλτρο αερίων zeolite μόνο εφόσον έχετε αφαιρέσει το φίλτρο σωματιδίων.
- 5** Για να τοποθετήσετε το φίλτρο σωματιδίων ESP, σύρετέ το μέσα στη συσκευή ('κλικ') (Εικ. 6).
- 6** Για να επανατοποθετήσετε το εμπρόσθιο τμήμα, τοποθετήστε πρώτα το κάτω άκρο (1) και έπειτα πιέστε το επάνω μέρος μέχρι να εφαρμόσει στη θέση του (2) (Εικ. 7).

**Χρήση της συσκευής****AC4065/AC4055**

- 1** Συνδέστε το φιλτράκι στην πρίζα.
  - ▶ Ανάβει η λυχνία αναμονής (Εικ. 8).
- 2** Πιέστε το κουμπί επιλογής λειτουργίας μία ή περισσότερες φορές για να επιλέξετε την επιθυμητή λειτουργία και ρύθμιση (Εικ. 9).
 

Ανάβει η αντίστοιχη λυχνία και σβήνει η λυχνία αναμονής.

  - ▶ Έλεγχος SmartAir: ο ενσωματωμένος αισθητήρας αέρα καθορίζει την ποιότητα του αέρα περιβάλλοντος και επιλέγει αυτόματα την πιο κατάλληλη ταχύτητα. Μέσα στα πρώτα λεπτά από την επιλογή της λειτουργίας ελέγχου SmartAir, η ένδειξη ποιότητας αέρα αναβοσβήνει κόκκινη, υποδεικνύοντας ότι ο αισθητήρας ποιότητας αέρα αξιολογεί την ποιότητα του αέρα περιβάλλοντος. Μετά από περίπου 5 λεπτά, η ένδειξη ποιότητας αέρα ανάβει πράσινη εάν η ποιότητα του αέρα είναι καλή ή κόκκινη εάν η ποιότητα του αέρα είναι κακή (Εικ. 10).
  - ▶ BoostPower: η συσκευή λειτουργεί σε υψηλή ταχύτητα για 30 λεπτά (η λυχνία BoostPower είναι αναμμένη) και έπειτα μεταβαίνει αυτόματα στη λειτουργία ελέγχου Smart Air (σβήνει η λυχνία BoostPower και ανάβει η λυχνία ελέγχου SmartAir) (Εικ. 11).
  - ▶ Ταχύτητα: η συσκευή λειτουργεί στην ταχύτητα που επιλέγετε.
    - ☉ = χαμηλή ταχύτητα
    - ☼ = μέτρια ταχύτητα
    - ☽ = υψηλή ταχύτητα
- 3** Για να διακόψετε τη λειτουργία της συσκευής, πιέστε το κουμπί επιλογής λειτουργίας μέχρι να ανάψει η λυχνία αναμονής (Εικ. 12).
- 4** Αποσυνδέστε τη συσκευή από την πρίζα.

**Λειτουργία χρονοδιακόπτη**

- 1** Συνδέστε το φιλτράκι στην πρίζα και επιλέξτε την επιθυμητή λειτουργία και ρύθμιση, όπως περιγράφεται παραπάνω.
- 2** Πιέστε το κουμπί του χρονοδιακόπτη για να ρυθμίσετε το χρόνο λειτουργίας (1,4 ή 8 ώρες) (Εικ. 13).
 

Ανάβει η αντίστοιχη λυχνία χρονοδιακόπτη.

  - ▶ Για να απενεργοποιήσετε τη λειτουργία του χρονοδιακόπτη, πιέστε το κουμπί του χρονοδιακόπτη και κρατήστε το πατημένο μέχρι να σβήσει η λυχνία του χρονοδιακόπτη.
  - ▶ Όταν παρέλθει ο καθορισμένος χρόνος, η συσκευή μεταβαίνει αυτόματα σε κατάσταση αναμονής.

*Σημείωση: Εάν θέλετε να διακόψετε τη διαδικασία καθαρισμού του αέρα πριν παρέλθει ο καθορισμένος χρόνος, πιέστε το κουμπί επιλογής λειτουργίας μέχρι να ανάψει η λυχνία αναμονής.*

**AC4063/AC4053**

- 1** Συνδέστε το φιλτράκι στην πρίζα.
- 2** Πιέστε το κουμπί on/off για να ενεργοποιήσετε τη συσκευή. (Εικ. 14)
- 3** Ρυθμίστε το διακόπτη επιλογής ταχύτητας στην επιθυμητή ταχύτητα: χαμηλή, μέτρια ή υψηλή (Εικ. 15).
  - ☉ = χαμηλή ταχύτητα
  - ☼ = μέτρια ταχύτητα
  - ☽ = υψηλή ταχύτητα
- ▶ Ανάβει η αντίστοιχη λυχνία ταχύτητας.

- 4** Πιέστε το κουμπί on/off για να απενεργοποιήσετε τη συσκευή και αποσυνδέστε την από την πρίζα.

### Καθαρισμός και συντήρηση

Αποσυνδέετε πάντα τη συσκευή από την πρίζα πριν την καθαρίσετε.

Αποτρέπεται την είσοδο νερού ή οποιουδήποτε άλλου υγρού ή εύφλεκτου απορρυπαντικού μέσα στη συσκευή, ώστε να αποφύγετε τον κίνδυνο ηλεκτροπληξίας ή/και φωτιάς.

Μην καθαρίζετε τη συσκευή με νερό ή οποιοδήποτε άλλο υγρό ή (εύφλεκτο) απορρυπαντικό, ώστε να αποφύγετε τον κίνδυνο ηλεκτροπληξίας ή/και φωτιάς.

### Κυρίως σώμα συσκευής

Καθαρίζετε τακτικά το εσωτερικό και εξωτερικό σώμα της συσκευής για να αποτρέψετε τη συγκέντρωση σκόνης.

- 1** Σκουπίστε τη σκόνη από το σώμα της συσκευής με ένα στεγνό, μαλακό πανί.
- 2** Καθαρίστε την είσοδο και έξοδο αέρα με ένα στεγνό μαλακό πανί.

### Φορτιστής σωματιδίων corona

Μην αγγίζετε ποτέ το φορτιστή σωματιδίων corona με τα δάχτυλά σας. Καθαρίζετε πάντα το φορτιστή σωματιδίων corona με το ειδικό μαλακό βουρτσάκι καθαρισμού που βρίσκεται στο εμπρόσθιο τμήμα.

Να είστε ιδιαίτερα προσεκτικοί όταν καθαρίζετε το φορτιστή σωματιδίων corona: τα καλώδια είναι ιδιαίτερα εύθραυστα.

- 1** Αφαιρέστε το μαλακό βουρτσάκι καθαρισμού από το εμπρόσθιο τμήμα.
- 2** Περάστε απαλά το βουρτσάκι κατά μήκος του επάνω και του κάτω μέρους του φορτιστή σωματιδίων corona.

### Φίλτρο σωματιδίων ESP και φίλτρο αερίων zeolite

- 1** Αφαιρέστε τα φίλτρα από τη συσκευή (δείτε το κεφάλαιο “Αντικατάσταση φίλτρου”, ενότητα “Αφαίρεση φίλτρων”).
- 2** Αφαιρέστε την ορατή βρωμιά με μια ηλεκτρική σκούπα.

### Προ-φίλτρο

- 1** Καθαρίστε το προ-φίλτρο με μια ηλεκτρική σκούπα.

### Αντικατάσταση φίλτρου

Η διάρκεια ζωής των φίλτρων περιορίζεται σημαντικά από την έκθεση σε καπνό τσιγάρου:

| αριθμός τσιγάρων ημερησίως | εκτιμώμενη διάρκεια ζωής των φίλτρων |
|----------------------------|--------------------------------------|
| 0 - 1                      | έως 5 χρόνια                         |
| 5 - 10                     | έως 6 με 12 μήνες                    |
| 20                         | έως 3 - 6 μήνες                      |

### Φίλτρο σωματιδίων ESP

---

- ▶ Υπό φυσιολογική οικιακή χρήση σε περιβάλλον μη καπνιστών και υπό κατάλληλη συντήρηση (δείτε το κεφάλαιο 'Καθαρισμός και συντήρηση'), το φίλτρο σωματιδίων διαρκεί περίπου 5 χρόνια.
- ▶ Για να ελέγξετε εάν το φίλτρο σωματιδίων ESP χρειάζεται αντικατάσταση, πρέπει να αφαιρέσετε το μπροστινό κάλυμμα και να τραβήξετε το φίλτρο σωματιδίων ESP προς τα έξω με τα δύο σας χέρια (Εικ. 4).
- ▶ Αναποδογυρίστε το φίλτρο σωματιδίων ESP (Εικ. 16).
- ▶ Ελέγξτε τη μόλυνση ανάμεσα στα στρώματα και κρίνετε ποιο επίπεδο μόλυνσης ισχύει. Αντικαταστήστε το φίλτρο μόνο στην περίπτωση που η μόλυνση καλύπτει δύο στρώματα. (Εικ. 17)
- ▶ Ένα νέο φίλτρο σωματιδίων ESP διατίθεται υπό τους παρακάτω τύπους:
  - AC4107 για τα συστήματα καθαρισμού αέρα AC4055/AC4053
  - AC4108 για τα συστήματα καθαρισμού αέρα AC4065/AC4063

### Φίλτρο αερίων zeolite

---

Υπό φυσιολογική οικιακή χρήση σε περιβάλλον μη καπνιστών και με κατάλληλη συντήρηση (δείτε το κεφάλαιο 'Καθαρισμός και συντήρηση'), το φίλτρο αερίων zeolite διαρκεί έως και 5 χρόνια.

*Σημείωση: Ενδέχεται να χρειαστεί να αντικαταστήσετε το φίλτρο αερίων zeolite νωρίτερα σε περίπτωση πιο δύσκολων συνθηκών χρήσης (περιβάλλον καπνιστών, πολύ πρόσφατα ανακαινισμένο δωμάτιο, μη οικιακή χρήση, κ.λπ.) και ανεπαρκούς συντήρησης.*

- ▶ Αντικαταστήστε το φίλτρο αερίων zeolite όταν χρειάζεται να αντικαταστήσετε το φίλτρο σωματιδίων ESP.
- ▶ Ένα νέο φίλτρο αερίων zeolite διατίθεται υπό τους παρακάτω τύπους:
  - AC4117 για τα συστήματα καθαρισμού αέρα AC4055/AC4053
  - AC4118 για τα συστήματα καθαρισμού αέρα AC4055/AC4053

### Αφαίρεση των φίλτρων

---

*Συμβουλή: Για περισσότερη σταθερότητα, ακουμπάτε τη συσκευή σε τοίχο όταν αφαιρείτε ή τοποθετείτε τα φίλτρα.*

- 1** Τοποθετήστε τα δάχτυλά σας στις εσοχές των πλαϊνών πλευρών. Τραβήξτε απαλά το επάνω μέρος του εμπρόσθιου τμήματος από τη συσκευή (1) και έπειτα ανασηκώστε το εμπρόσθιο τμήμα για να το αφαιρέσετε (2) (Εικ. 3).
- 2** Για να αφαιρέσετε το φίλτρο σωματιδίων ESP, πιάστε τις λαβές του φίλτρου και από τις δύο πλευρές και σύρετε απαλά το φίλτρο έξω από τη συσκευή. (Εικ. 4)
- 3** Για να αφαιρέσετε το φίλτρο αερίων zeolite, σύρετέ το έξω από τη συσκευή (Εικ. 18).

*Σημείωση: Μπορείτε να αφαιρέσετε το φίλτρο αερίων zeolite μόνο εφόσον έχετε αφαιρέσει το φίλτρο σωματιδίων ESP.*

- 4** Για να αφαιρέσετε το προ-φίλτρο, σύρετέ το έξω από τη συσκευή (Εικ. 19).

### Τοποθέτηση των φίλτρων

---

*Συμβουλή: Για περισσότερη σταθερότητα, ακουμπάτε τη συσκευή σε τοίχο όταν αφαιρείτε ή τοποθετείτε τα φίλτρα.*

*Σημείωση: Βεβαιωθείτε ότι τοποθετείτε τα φίλτρα στη σωστή θέση (με το βέλος να δείχνει προς τα επάνω).*

**Σημείωση:** Η συσκευή διαθέτει μηχανισμό ασφαλείας. Εάν δεν έχετε τοποθετήσει το φίλτρο σωματιδίων ESP, το φίλτρο αερίων zeolite και το εμπρόσθιο τμήμα σωστά, η συσκευή δεν μπορεί να ενεργοποιηθεί.

- 1** Σύρετε το φίλτρο αερίων zeolite μέσα στη συσκευή. (Εικ. 5)
- 2** Σύρετε το φίλτρο σωματιδίων ESP μέσα στη συσκευή (Εικ. 6).
- 3** Σύρετε το προ-φίλτρο μέσα στη συσκευή. (Εικ. 20)
- 4** Για να επανατοποθετήσετε το εμπρόσθιο τμήμα, τοποθετήστε πρώτα το κάτω άκρο (1) και έπειτα πιέστε το επάνω μέρος μέχρι να εφαρμόσει στη θέση του (2) (Εικ. 7).

## Εγγύηση και σέρβις

Εάν χρειάζεστε πληροφορίες ή εάν αντιμετωπίζετε κάποιο πρόβλημα, παρακαλούμε επισκεφτείτε την ιστοσελίδα της Philips στη διεύθυνση [www.philips.com](http://www.philips.com) ή επικοινωνήστε με το Κέντρο Εξυπηρέτησης Καταναλωτών της Philips στη χώρα σας (θα βρείτε το τηλέφωνο στο διεθνές φυλλάδιο εγγύησης). Εάν δεν υπάρχει Κέντρο Εξυπηρέτησης Καταναλωτών στη χώρα σας, απευθυνθείτε στον τοπικό αντιπρόσωπό σας της Philips.

## Περιβάλλον

- Στο τέλος της ζωής της συσκευής μην την πετάξετε μαζί με τα συνηθισμένα απορρίμματα του σπιτιού σας, αλλά παραδώστε την σε ένα επίσημο σημείο συλλογής για ανακύκλωση. Με αυτόν τον τρόπο θα βοηθήσετε στην προστασία του περιβάλλοντος (Εικ. 21).

## Οδηγός ανεύρεσης/επίλυσης προβλημάτων

Σε αυτό το κεφάλαιο συνοψίζονται τα πιο συνηθισμένα προβλήματα που μπορεί να αντιμετωπίσετε με τη συσκευή. Εάν δεν μπορείτε να επιλύσετε το πρόβλημα βάσει των παρακάτω πληροφοριών, επικοινωνήστε με το Κέντρο Εξυπηρέτησης Καταναλωτών στη χώρα σας.

### Πρόβλημα

### Λύση

Η επιλεγμένη λειτουργία/ώρα δεν λειτουργεί.

Ενδέχεται η συσκευή να βρίσκεται σε κατάσταση αναμονής ή να είναι απενεργοποιημένη.

Η συσκευή δεν λειτουργεί

Ενδέχεται να υπάρχει πρόβλημα σύνδεσης. Ελέγξτε εάν το φινι είναι συνδεδεμένο σωστά στην πρίζα.

Ενδέχεται η συσκευή να μην είναι ενεργοποιημένη. AC4065/AC4055: πιέστε το κουμπί επιλογής λειτουργίας, AC4063/AC4053: πιέστε το κουμπί on/off.

Ενδέχεται το φίλτρο σωματιδίων ESP ή το εμπρόσθιο τμήμα να μην έχουν τοποθετηθεί σωστά. Επανατοποθετήστε τα φίλτρα και το εμπρόσθιο τμήμα.

Το φίλτρο αερίων zeolite δεν έχει τοποθετηθεί ακόμη. Τοποθετήστε το φίλτρο και επανατοποθετήστε το εμπρόσθιο τμήμα.

Εάν έχετε πραγματοποιήσει τους παραπάνω ελέγχους και η συσκευή εξακολουθεί να μην λειτουργεί, ενδέχεται να υπάρχει δυσλειτουργία. Αποσυνδέστε τη συσκευή από την πρίζα και απευθυνθείτε στον τοπικό σας αντιπρόσωπο της Philips ή σε ένα εξουσιοδοτημένο κέντρο σέρβις της Philips.

| Πρόβλημα  | Λύση   |
|---|--|
| Ο καθαρός αέρας δεν βγαίνει ομαλά από την έξοδο αέρα.   | Ενδέχεται το προ-φίλτρο να έχει φράξει. Καθαρίστε το προ-φίλτρο (δείτε το κεφάλαιο "Καθαρισμός και συντήρηση").  |
|   | Ενδέχεται να έχετε ξεχάσει να αφαιρέσετε το πλαστικό περιτύλιγμα ενός νέου φίλτρου. Αφαιρέστε το πλαστικό περιτύλιγμα πριν ενεργοποιήσετε ξανά τη συσκευή.   |
|   | Ενδέχεται να έχει φράξει η είσοδος ή η έξοδος του αέρα από διάφορα εξωτερικά αντικείμενα. Απομακρύνετε το αντικείμενο που μπλοκάρει την είσοδο ή την έξοδο του αέρα.   |
|   | Καθαρίστε τα φίλτρα και το φορτιστή σωματιδίων corona (δείτε το κεφάλαιο 'Καθαρισμός και συντήρηση'). Εάν αυτό δεν έχει αποτέλεσμα, αποσυνδέστε τη συσκευή από την πρίζα και απευθυνθείτε στον τοπικό σας αντιπρόσωπο της Philips ή σε ένα εξουσιοδοτημένο κέντρο σέρβις της Philips.  |
| Οι οσμές δεν απομακρύνονται όπως πρέπει.  | Ενδέχεται το φίλτρο αερίων zeolite να είναι βρώμικο ή να έχει φτάσει στο τέλος της ζωής του. Καθαρίστε το φίλτρο αερίων zeolite (δείτε το κεφάλαιο 'Καθαρισμός και συντήρηση') ή αντικαταστήστε το (δείτε το κεφάλαιο 'Αντικατάσταση φίλτρου').  |
|   | Ενδέχεται να χρησιμοποιείτε τη συσκευή σε ένα δωμάτιο με πολύ κακή ποιότητα αέρα. Σε αυτή την περίπτωση, ανοίξτε τα παράθυρα για να βελτιώσετε την κυκλοφορία του αέρα.  |
|   | Ενδέχεται να χρησιμοποιείτε τη συσκευή σε ένα δωμάτιο πολύ μεγαλύτερου μεγέθους από αυτό για το οποίο προορίζεται η συσκευή. Τοποθετήστε τη συσκευή σε ένα μικρότερο δωμάτιο. Το συνιστώμενο μέγεθος δωματίου είναι από 6m <sup>2</sup> έως 20m <sup>2</sup> για τους τύπους AC4055/AC4053 και από 6m <sup>2</sup> έως 40m <sup>2</sup> για τους τύπους AC4065/AC4063. |
| Τα σωματίδια σκόνης δεν απομακρύνονται όπως πρέπει.   | Ενδέχεται το φίλτρο σωματιδίων ESP να έχει φτάσει στο τέλος της ζωής του. Ελέγξτε το χρώμα του φίλτρου σωματιδίων ESP (δείτε το κεφάλαιο 'Αντικατάσταση φίλτρου'). Εάν είναι απαραίτητο, αντικαταστήστε το φίλτρο.   |
|   | Ενδέχεται να χρησιμοποιείτε τη συσκευή σε ένα δωμάτιο πολύ μεγαλύτερου μεγέθους από αυτό για το οποίο προορίζεται η συσκευή. Τοποθετήστε τη συσκευή σε ένα μικρότερο δωμάτιο. Το συνιστώμενο μέγεθος δωματίου είναι από 6m <sup>2</sup> έως 20m <sup>2</sup> για τους τύπους AC4055/AC4053 και από 6m <sup>2</sup> έως 40m <sup>2</sup> για τους τύπους AC4065/AC4063. |
| Οι ανεμιστήρες δεν λειτουργούν, παρόλο που η συσκευή είναι συνδεδεμένη στην πρίζα και ενεργοποιημένη. | Ενδέχεται η συσκευή να δυσλειτουργεί. Απενεργοποιήστε τη συσκευή και αποσυνδέστε την από την πρίζα. Απευθυνθείτε στον τοπικό σας αντιπρόσωπο της Philips ή σε ένα εξουσιοδοτημένο κέντρο σέρβις της Philips.   |

| Πρόβλημα   | Λύση  |
|--|---|
| <p>Η συσκευή κάνει έναν ασυνήθιστο θόρυβο (π.χ. σφύριγμα ή κροτάλισμα) όταν λειτουργεί.</p>                                  | <p>Ενδέχεται το προ-φίλτρο να έχει φράξει. Καθαρίστε το προ-φίλτρο (δείτε το κεφάλαιο "Καθαρισμός και συντήρηση").</p>  |
|  | <p>Ενδέχεται να έχετε ξεχάσει να αφαιρέσετε το πλαστικό περιτύλιγμα ενός νέου φίλτρου. Αφαιρέστε το πλαστικό περιτύλιγμα πριν ενεργοποιήσετε ξανά τη συσκευή.</p> <p>Ενδέχεται να έχει φράξει η είσοδος ή η έξοδος του αέρα από διάφορα εξωτερικά αντικείμενα. Απομακρύνετε το αντικείμενο που μπλοκάρει την είσοδο ή την έξοδο του αέρα.</p>   |
|  | <p>Ενδέχεται η συσκευή να δυσλειτουργεί. Απενεργοποιήστε τη συσκευή και αποσυνδέστε την από την πρίζα. Απευθυνθείτε στον τοπικό σας αντιπρόσωπο της Philips ή σε ένα εξουσιοδοτημένο κέντρο σέρβις της Philips.</p> <p>Ενδέχεται το πλέγμα του φορτιστή σωματιδίων corona να μην είναι καθαρό. Καθαρίστε το φορτιστή σωματιδίων corona (δείτε το κεφάλαιο 'Καθαρισμός και συντήρηση').</p>  |
| <p>Η συσκευή αναδίδει μυρωδιά καμένου όταν λειτουργεί.</p>   | <p>Ενδέχεται η συσκευή να δυσλειτουργεί. Απενεργοποιήστε τη συσκευή και αποσυνδέστε την από την πρίζα. Απευθυνθείτε στον τοπικό σας αντιπρόσωπο της Philips ή σε ένα εξουσιοδοτημένο κέντρο σέρβις της Philips.</p>   |
| <p>Η συσκευή αναδίδει μια ασυνήθιστη οσμή όταν λειτουργεί.</p>   | <p>Σε περίπτωση που η συσκευή αναδίδει μια ασυνήθιστη οσμή, επικοινωνήστε με ένα εξουσιοδοτημένο κέντρο σέρβις της Philips.</p>   |
| <p>Ο φορτιστής σωματιδίων corona εξακολουθεί να είναι βρώμικος μετά τον καθαρισμό του με το μαλακό βουρτσάκι καθαρισμού.</p> | <p>Αυτό δεν αποτελεί πρόβλημα. Βουρτσίζοντας το επάνω και το κάτω μέρος του φορτιστή σωματιδίων corona, αφαιρείτε αρκετή βρομιά ώστε να αποκαταστήσετε τη σωστή λειτουργία του. Μην αγγίζετε ποτέ το φορτιστή σωματιδίων corona με τα χέρια σας. Καθαρίζετε πάντα το φορτιστή σωματιδίων corona με το ειδικό μαλακό βουρτσάκι καθαρισμού που βρίσκεται στο εμπρόσθιο τμήμα. Να είστε ιδιαίτερα προσεκτικοί όταν καθαρίζετε το φορτιστή σωματιδίων corona: τα καλώδια είναι ιδιαίτερα εύθραυστα.</p> |
| <p>Η συσκευή παράγει σπίθες όταν λειτουργεί.</p>   | <p>Μερικές φορές ενδέχεται να παραχθούν μικρές σπίθες μέσα στον φορτιστή σωματιδίων corona. Αυτό είναι φυσιολογικό και οφείλεται στην υγρασία που υπάρχει στον αέρα.</p>  |

## Introducción

Enhorabuena por la compra de este producto y bienvenido a Philips. Para sacar el mayor partido de la asistencia que Philips le ofrece, registre su producto en [www.philips.com/welcome](http://www.philips.com/welcome).

Con este nuevo sistema CleanAir respirará un aire más limpio. Para obtener los mejores resultados, coloque el sistema CleanAir en una habitación donde pase la mayor parte del tiempo, por ejemplo, el salón o el dormitorio.

En cualquier lugar con gente, plantas o mascotas, hay partículas en el aire que pueden afectar a su bienestar, especialmente si padece alergias. Debido a estas partículas, el aire de una habitación puede estar más contaminado que el de las grandes ciudades.

Normalmente, las partículas son invisibles e inodoras. Sin embargo, pueden afectar a la salud. El sistema CleanAir reduce la cantidad de virus, bacterias, pelos de animales y contaminantes industriales del aire, lo que mejora la calidad del mismo.

### Filtrado en varias etapas

El purificador de aire cuenta con un exclusivo sistema de filtrado en varias etapas que garantiza una calidad del aire óptima:

- Etapa 1: el prefiltro atrapa las partículas grandes.
- Etapa 2: el cargador de partículas por corona carga las partículas más pequeñas.
- Etapa 3: el filtro de partículas ESP atrapa las partículas cargadas más finas.
- Etapa 4: el oxígeno activo esteriliza las bacterias y los virus atrapados.
- Etapa 5: el filtro de gases de zeolita atrapa una amplia gama de gases nocivos y olores.
- Etapa 6: el oxígeno activo reacciona con el filtro de gases de zeolita para eliminar los gases y olores atrapados, renovando así el filtro.

### Descripción general (fig. 1)

- A** Entrada de aire
- B** Salida de aire
- C** Panel de control AC4065/AC4055
  - 1 Piloto de modo de espera
  - 2 Piloto SmartAir Control
  - 3 Piloto BoostPower
  - 4 Pilotos de velocidad baja, media o alta
  - 5 Indicador de calidad del aire
  - 6 Botón selector de función
  - 7 Pilotos del temporizador (1, 4 u 8 horas)
  - 8 Botón del temporizador
- D** Panel de control AC4063/AC4053
  - 1 Botón de encendido/apagado
  - 2 Pilotos de velocidad baja, media o alta
  - 3 Botón selector de velocidad
- E** Panel frontal
- F** Filtro de partículas ESP
- G** Prefiltro
- H** Filtro de gases de zeolita
- I** Cepillo
- J** Cargador de partículas por corona
- K** Hueco
- L** Cuerpo del aparato
- M** Asa



## Importante

Antes de usar el aparato, lea atentamente este manual del usuario y consérvelo por si necesitara consultarlo en el futuro.

### Peligro

- No deje que entre agua ni cualquier otro líquido o detergente inflamable en el aparato para evitar el riesgo de descargas eléctricas y/o de incendio.
- No lave el aparato con agua ni cualquier otro líquido o detergente (inflamable) para evitar el riesgo de descargas eléctricas y/o de incendio.

### Advertencia

- Antes de enchufar el aparato, compruebe si el voltaje indicado en la parte inferior del mismo se corresponde con el voltaje de red local.
- Si el cable de alimentación está dañado, debe ser sustituido por Philips o por un centro de servicio autorizado por Philips, con el fin de evitar situaciones de peligro.
- No utilice el aparato si la clavija, el cable de alimentación o el propio aparato están dañados.
- Este aparato no debe ser usado por personas (adultos o niños) con su capacidad física, psíquica o sensorial reducida, ni por quienes no tengan los conocimientos y la experiencia necesarios, a menos que sean supervisados o instruidos acerca del uso del aparato por una persona responsable de su seguridad.
- Asegúrese de que los niños no jueguen con este aparato.
- No bloquee la entrada y salida de aire con ningún objeto.

### Precaución

- Este aparato en ningún caso sustituye la ventilación adecuada, la limpieza regular con aspirador o el uso de una campana extractora cuando cocine.
- Si la toma de corriente donde se enchufa el aparato tiene una conexión defectuosa, la clavija del aparato se calentará. Asegúrese de enchufar el aparato en una toma de corriente con buena conexión.
- Ponga y utilice siempre el aparato sobre una superficie seca, estable, plana y horizontal.
- Deje al menos 10 cm de espacio libre por detrás y a ambos lados del aparato.
- Evite golpear el aparato (sobre todo la entrada y salida de aire) con objetos duros.
- Levante o mueva el aparato cogiéndolo por el asa de su parte posterior o por las zonas de agarre situadas a ambos lados.
- No introduzca los dedos ni ningún objeto en la salida o entrada de aire.
- No utilice el aparato si ha utilizado insecticidas domésticos a base de humos, ni en lugares donde haya residuos de aceite, donde se esté quemando incienso o haya residuos de gases químicos.
- No utilice el aparato cerca de calentadores de gas, calefacciones o chimeneas.
- Desenchufe siempre el aparato después de usarlo y antes de limpiarlo.
- No utilice el aparato en habitaciones con grandes cambios de temperatura, ya que podría producir condensación dentro del aparato.
- No utilice el aparato en una habitación con un tamaño mayor o menor del recomendado. El tamaño de habitación recomendado es de 6 m<sup>2</sup> hasta 20 m<sup>2</sup> para el AC4055/AC4053 y de 6 m<sup>2</sup> hasta 40 m<sup>2</sup> para el AC4065/AC4063.
- Para evitar interferencias, sitúe el aparato al menos a 2 m de distancia de otros aparatos eléctricos que utilicen ondas de radio aéreas como, por ejemplo, televisores, radios y relojes con radio.
- Este aparato está equipado con un dispositivo de seguridad. Si no ha colocado bien el filtro de partículas ESP, el filtro de gases de zeolita y el panel frontal, no podrá encender el aparato.
- Si la calidad del aire interior es baja, por ejemplo, debido al humo del tabaco, de la cocina o a los olores de una reforma, le recomendamos que abra las ventanas cuando utilice el aparato para mejorar la circulación del aire.
- El aparato está diseñado sólo para uso doméstico en condiciones de funcionamiento normales.

- No utilice el aparato en ambientes húmedos o con altas temperaturas, como el baño, el aseo o la cocina.
- El aparato no elimina el monóxido de carbono (CO).

### **Campos electromagnéticos (CEM)**

Este aparato Philips cumple todos los estándares sobre campos electromagnéticos (CEM). Si se utiliza correctamente y de acuerdo con las instrucciones de este manual, el aparato se puede usar de forma segura según los conocimientos científicos disponibles hoy en día.

### **Antes de utilizarlo por primera vez**

#### **Colocación del filtro de gases de zeolita**

El aparato incluye en su interior todos los filtros, excepto el de gases de zeolita.

*Consejo: Cuando quite o ponga los filtros, coloque el aparato contra la pared para conseguir una mayor estabilidad.*

*Nota: Asegúrese de que introduce los filtros en la posición correcta (con la flecha hacia arriba).*

*Nota: Este aparato está equipado con un dispositivo de seguridad. Si no ha colocado bien el filtro de partículas ESP, el filtro de gases de zeolita y el panel frontal, no podrá encender el aparato.*

- 1** Coloque los dedos en los huecos de los paneles laterales. (fig. 2)
- 2** Tire suavemente de la parte superior del panel frontal del aparato (1) y, a continuación, levántelo para quitarlo (2) (fig. 3).
- 3** Para quitar el filtro de partículas ESP, agarre el filtro por sus asas situadas a ambos lados y sáquelo suavemente del aparato. (fig. 4)
- 4** Quite el material de embalaje del filtro de gases de zeolita e introdúzcalo en el aparato. (fig. 5)
  - Sólo podrá introducir el filtro de gases de zeolita si ha quitado el filtro de partículas.
- 5** Para insertar el filtro de partículas ESP, introdúzcalo en el aparato deslizándolo (“clic”) (fig. 6).
- 6** Para volver a colocar el panel frontal, introduzca primero el borde inferior (1) y después presione la parte superior hasta encajarla en su sitio (2) (fig. 7).

### **Uso del aparato**

#### **AC4065/AC4055**

- 1** Enchufe el aparato a la red.
  - El piloto de modo de espera se ilumina (fig. 8).
- 2** Pulse el botón de selección de función una o más veces para seleccionar la función y el ajuste deseados (fig. 9).

El piloto correspondiente se enciende y el de modo de espera se apaga.

  - **SmartAir Control:** el sensor de aire incorporado determina la calidad del aire y selecciona automáticamente la velocidad más adecuada. Durante los primeros minutos después de seleccionar la función SmartAir Control, el indicador de la calidad del aire parpadea en color rojo para indicar que el sensor está evaluando la calidad del aire. Tras unos 5 minutos, el indicador de calidad del aire se ilumina en color verde si la calidad del aire es buena y en rojo si es mala (fig. 10).
  - **BoostPower:** el aparato funciona a alta velocidad durante 30 minutos (el piloto BoostPower se enciende) y luego cambia automáticamente a la función SmartAir Control (el piloto BoostPower se apaga y el piloto SmartAir Control se enciende) (fig. 11).
  - **Velocidad:** el aparato funciona con la velocidad que seleccione.

- ⊙ = velocidad baja
- ⊕ = velocidad media
- ⊛ = velocidad alta

**3** Para apagar el aparato, pulse el botón de selección de función hasta que el piloto de modo de espera se encienda (fig. 12).

**4** Desenchufe el aparato.

### Temporizador

**1** Enchufe el aparato a la red y seleccione la función y la posición deseadas según las indicaciones anteriores.

**2** Pulse el botón del temporizador para ajustar el tiempo de funcionamiento (1, 4 u 8 horas) (fig. 13).

El piloto correspondiente se ilumina.

- ▶ Para desactivar la función del temporizador, pulse el botón del temporizador y manténgalo pulsado hasta que el piloto se apague.
- ▶ Cuando haya transcurrido el tiempo establecido, el aparato cambia de forma automática al modo de espera.

*Nota: Si desea detener el proceso de purificación del aire antes de que transcurra el tiempo establecido, pulse el botón de selección de función hasta que el piloto de modo de espera se encienda.*

### AC4063/AC4053

**1** Enchufe el aparato a la red.

**2** Pulse el botón de encendido/apagado para encender el aparato. (fig. 14)

**3** Coloque el botón selector de velocidad en la velocidad deseada: baja, media o alta (fig. 15).

- ⊙ = velocidad baja
- ⊕ = velocidad media
- ⊛ = velocidad alta

▶ El piloto de velocidad correspondiente se ilumina.

**4** Pulse el botón de encendido/apagado para apagar el aparato y desenchúfelo.

### Limpieza y mantenimiento

Desenchufe siempre el aparato antes de limpiarlo.

No deje que entre agua ni cualquier otro líquido o detergente inflamable en el aparato para evitar el riesgo de descargas eléctricas y/o de incendio.

No lave el aparato con agua ni cualquier otro líquido o detergente (inflamable) para evitar el riesgo de descargas eléctricas y/o de incendio.

### Cuerpo del aparato

Limpie a menudo el interior y el exterior del aparato para que no se acumule polvo por dentro ni por fuera.

**1** Limpie el polvo del cuerpo del aparato con un paño seco y suave.

**2** Limpie la entrada y salida de aire con un paño seco y suave.

### Cargador de partículas por corona

No toque nunca el cargador de partículas por corona con los dedos. Limpie siempre el cargador de partículas por corona con el cepillo suave especial que se encuentra en el panel frontal.

Extreme las precauciones cuando limpie el cargador de partículas por corona: los cables son muy frágiles.

- 1 Saque el cepillo suave especial del panel frontal.
- 2 Pase el cepillo suavemente por la parte superior e inferior del cargador de partículas por corona.

### Filtro de partículas ESP y filtro de gases de zeolita

- 1 Quite los filtros del aparato (consulte el capítulo sobre “Sustitución del filtro”, en la sección “Cómo quitar los filtros”).
- 2 Limpie la suciedad visible con un aspirador.

#### Prefiltro

- 1 Limpie el prefiltro con un aspirador.

### Sustitución del filtro

La vida útil de los filtros se reduce considerablemente debido a la exposición al humo del tabaco:

| número de cigarrillos al día | vida útil estimada de los filtros |
|------------------------------|-----------------------------------|
| 0 - 1                        | hasta 5 años                      |
| 5 - 10                       | un máximo de entre 6 y 12 meses   |
| 20                           | un máximo de entre 3 y 6 meses    |

### Filtro de partículas ESP

- En caso de un uso doméstico normal, en un ambiente de no fumadores y con un mantenimiento adecuado (consulte el capítulo “Limpieza y mantenimiento”), el filtro de partículas dura unos 5 años.
- Para comprobar si es necesario sustituir el filtro de partículas ESP, tiene que quitar la cubierta frontal y extraer el filtro de partículas ESP con las dos manos (fig. 4).
- Ponga el filtro de partículas ESP boca abajo (fig. 16).
- Compruebe la suciedad que hay entre las capas y evalúe el nivel de suciedad. Sustituya el filtro sólo si la suciedad cubre el espacio entre dos capas. (fig. 17)
- Hay filtros de partículas ESP nuevos disponibles con los siguientes modelos:
  - AC4107 para el sistema CleanAir AC4055/AC4053
  - AC4108 para el sistema CleanAir AC4065/AC4063

### Filtro de gases de zeolita

En caso de un uso doméstico normal, en un ambiente de no fumadores y con un mantenimiento adecuado (consulte el capítulo “Limpieza y mantenimiento”), el filtro de gases de zeolita dura hasta 5 años.

*Nota: Puede que tenga que sustituir antes el filtro de gases de zeolita si se producen condiciones de uso más exigentes (entornos con humo de tabaco, habitaciones recién reformadas, uso no doméstico, etc.) y un mantenimiento insuficiente.*

- Sustituya el filtro de gases de zeolita cuando tenga que sustituir el filtro de partículas ESP.
- Hay filtros de gases de zeolita nuevos disponibles con los siguientes modelos:
  - AC4117 para el sistema CleanAir AC4055/AC4053
  - AC4118 para el sistema CleanAir AC4055/AC4053

## Cómo quitar los filtros

*Consejo: Cuando quite o ponga los filtros, coloque el aparato contra la pared para conseguir una mayor estabilidad.*

- 1** Coloque los dedos en los orificios de los paneles laterales. Tire suavemente de la parte superior del panel frontal del aparato (1) y, a continuación, levántelo para quitarlo (2) (fig. 3).
- 2** Para quitar el filtro de partículas ESP, agarre el filtro por sus asas situadas a ambos lados y sáquelo suavemente del aparato. (fig. 4)
- 3** Para quitar el filtro de gases de zeolita, sáquelo del aparato deslizándolo (fig. 18).

*Nota: Sólo podrá sacar el filtro de gases de zeolita si ha quitado el filtro de partículas ESP.*

- 4** Para quitar el prefiltro, sáquelo del aparato deslizándolo (fig. 19).

## Cómo insertar los filtros

*Consejo: Cuando quite o ponga los filtros, coloque el aparato contra la pared para conseguir una mayor estabilidad.*

*Nota: Asegúrese de que introduce los filtros en la posición correcta (con la flecha hacia arriba).*

*Nota: Este aparato está equipado con un dispositivo de seguridad. Si no ha colocado bien el filtro de partículas ESP, el filtro de gases de zeolita y el panel frontal, no podrá encender el aparato.*

- 1** Introduzca el filtro de gases de zeolita en el aparato deslizándolo. (fig. 5)
- 2** Introduzca el filtro de partículas ESP en el aparato deslizándolo (fig. 6).
- 3** Introduzca el prefiltro en el aparato deslizándolo. (fig. 20)
- 4** Para volver a colocar el panel frontal, introduzca primero el borde inferior (1) y después presione la parte superior hasta encajarla en su sitio (2) (fig. 7).

## Garantía y servicio

Si necesita información o si tiene algún problema, visite la página Web de Philips en [www.philips.com](http://www.philips.com), o póngase en contacto con el Servicio de Atención al Cliente de Philips en su país (hallará el número de teléfono en el folleto de la garantía mundial). Si no hay Servicio de Atención al Cliente de Philips en su país, diríjase a su distribuidor local Philips.

## Medio ambiente

- Al final de su vida útil, no tire el aparato junto con la basura normal del hogar. Llévelo a un punto de recogida oficial para su reciclado. De esta manera ayudará a conservar el medio ambiente (fig. 21).

## Guía de resolución de problemas

En este capítulo se resumen los problemas más frecuentes que pueden surgir. Si no puede resolver el problema con la siguiente información, póngase en contacto con el Servicio de Atención al Cliente de su país.

| Problema   | Solución   |
|--|--|
| El modo de tiempo y la función seleccionados no funcionan. | Puede que el aparato esté en modo de espera o apagado. |

| Problema  | Solución  |
|---|---|
| El aparato no funciona.                               | Puede que haya un problema de conexión. Asegúrese de que la clavija se ha enchufado correctamente a la red.   |
|   | Puede que el aparato no esté encendido. AC4065/AC4055: pulse el botón de selección de función. AC4063/AC4053: pulse el botón de encendido/apagado.  |
|   | Es posible que el filtro de partículas ESP o el panel frontal no estén bien colocados. Vuelva a introducir los filtros y coloque el panel frontal de nuevo.   |
|   | Todavía no está colocado el filtro de gases de zeolita. Introduzca el filtro y vuelva a colocar el panel frontal.   |
|   | Si ha llevado a cabo las comprobaciones anteriores y el aparato sigue sin funcionar, puede que esté averiado. Desenchufe el aparato y llévalo a un distribuidor Philips o a un centro de servicio autorizado por Philips.   |
| El aire limpio no sale bien por la salida del aire    | Puede que el prefiltro esté obstruido. Límpielo (consulte el capítulo "Limpieza y mantenimiento").  |
|   | Puede que haya olvidado quitar el envoltorio de plástico del nuevo filtro. Quítelo antes de encender de nuevo el aparato.   |
|   | Puede que la entrada o salida de aire estén bloqueadas por objetos externos. Quite el objeto que bloquea la entrada o salida de aire.   |
|   | Limpie los filtros y el cargador de partículas por corona (consulte el capítulo "Limpieza y mantenimiento"). Si el problema no se soluciona, desenchufe el aparato y llévalo a su distribuidor Philips o a un centro de servicio autorizado por Philips.  |
| Los olores no se eliminan adecuadamente.              | Puede que el filtro de gases de zeolita esté sucio o que haya llegado al final de su vida útil. Límpielo (consulte el capítulo "Limpieza y mantenimiento") o sustitúyalo (consulte el capítulo "Sustitución del filtro").   |
|   | Puede que esté utilizando el aparato en una habitación donde la calidad del aire es muy baja. En este caso, abra las ventanas para mejorar la circulación del aire.   |
|   | Puede que esté utilizando el aparato en una habitación mucho más grande del tamaño para el que está diseñado. Sitúe el aparato en una habitación más pequeña. El tamaño de habitación recomendado es de 6 m <sup>2</sup> hasta 20 m <sup>2</sup> para el AC4055/AC4053 y de 6 m <sup>2</sup> hasta 40 m <sup>2</sup> para el AC4065/AC4063. |
| Las partículas de polvo no se eliminan adecuadamente. | Puede que el filtro de partículas ESP haya llegado al final de su vida útil. Compruebe el color del filtro de partículas ESP (consulte el capítulo "Sustitución del filtro") y si es necesario, sustitúyalo.  |
|   | Puede que esté utilizando el aparato en una habitación mucho más grande del tamaño para el que está diseñado. Sitúe el aparato en una habitación más pequeña. El tamaño de habitación recomendado es de 6 m <sup>2</sup> hasta 20 m <sup>2</sup> para el AC4055/AC4053 y de 6 m <sup>2</sup> hasta 40 m <sup>2</sup> para el AC4065/AC4063. |

| Problema   | Solución  |
|--|---|
| Los ventiladores no funcionan, incluso cuando el aparato está enchufado y encendido.   | Puede que el aparato no funcione correctamente. Apáguelo y desenchúfelo. Lleve el aparato a un distribuidor Philips o a un centro de servicio autorizado por Philips.   |
| El aparato produce un ruido extraño (por ejemplo, un silbido, chisporroteo o sonido crepitante) mientras está en funcionamiento. | Puede que el prefiltro esté obstruido. Límpielo (consulte el capítulo "Limpieza y mantenimiento").  |
|  | Puede que haya olvidado quitar el envoltorio de plástico del nuevo filtro. Quítelo antes de encender de nuevo el aparato.   |
|  | Puede que la entrada o salida de aire estén bloqueadas por objetos externos. Quite el objeto que bloquea la entrada o salida de aire.   |
|  | Puede que el aparato no funcione correctamente. Apáguelo y desenchúfelo. Lleve el aparato a un distribuidor Philips o a un centro de servicio autorizado por Philips.   |
|  | Puede que la malla del cargador de partículas por corona no esté limpia. Limpie el cargador de partículas por corona (consulte el capítulo "Limpieza y mantenimiento").   |
| El aparato desprende un olor a quemado mientras está en funcionamiento   | Puede que el aparato no funcione correctamente. Apáguelo y desenchúfelo. Lleve el aparato a un distribuidor Philips o a un centro de servicio autorizado por Philips.   |
| El aparato desprende un olor extraño mientras está en funcionamiento.  | En caso de que se produzca un olor extraño, póngase en contacto con un centro de servicio autorizado por Philips.   |
| El cargador de partículas por corona continúa sucio después de haberlo limpiado con el cepillo suave especial.                   | Esto no es un problema. Al cepillar la parte superior e inferior del cargador de partículas por corona, eliminará la suficiente suciedad para que éste funcione correctamente de nuevo. No toque nunca el cargador de partículas por corona con las manos. Límpielo siempre con el cepillo suave especial que se encuentra en el panel frontal. Extreme las precauciones cuando limpie el cargador de partículas por corona: los cables son muy frágiles. |
| El aparato produce chispas mientras está en funcionamiento.  | A veces se puede producir pequeñas chispas en el cargador de partículas por corona. Esto es normal, a consecuencia de la humedad del aire.  |

## Johdanto

Onnittelut ostoksestasi ja tervetuloa Philips-tuotteiden käyttäjäksi! Hyödynnä Philipsin tuki ja rekisteröi tuotteesi osoitteessa [www.philips.com/welcome](http://www.philips.com/welcome).

Uusi CleanAir-järjestelmä puhdistaa hengitysilmasi. Saat parhaan hyödyn CleanAir-järjestelmästä, kun sijoitat sen huoneeseen, jossa vietät paljon aikaa, kuten olohuoneeseen tai makuuhuoneeseen. Ihmisistä, kasveista ja lemmikkieläimistä irtoaa hengitysilmaan pieniä hiukkasia, jotka voivat haitata varsinkin allergioista kärsivien henkilöiden hyvinvointia. Näiden hiukkasten vuoksi huoneilma voi olla huonolaatuisempaa kuin suurkaupungin ilma.

Nämä hiukkaset ovat yleensä näkymättömiä ja hajuttomia, mutta ne voivat vaikuttaa terveyteen. CleanAir-järjestelmä parantaa ilmanlaatua vähentämällä virusten, bakteerien, eläinten hilseen ja teollisen saasteen määrää ilmassa.

### Monivaiheinen suodatus

Ilmanpuhdistajassa on ainutlaatuinen monivaiheinen suodatusjärjestelmä, joka takaa parhaan ilmanlaadun:

- Vaihe 1: esisuodatin kerää isot hiukkaset.
- Vaihe 2: koronaravaruuslaite aiheuttaa varauksen hienompiin hiukkasiin.
- Vaihe 3: ESP-hiukkassuodatin vangitsee hienoimmat hiukkaset varauksen avulla.
- Vaihe 4: aktiivihappi steriloi suodattimeen vangitut bakteerit ja virukset.
- Vaihe 5: zeoliittikaasusuodatin vangitsee useita erilaisia kaasuja ja hajuja.
- Vaihe 6: aktiivihappi reagoi zeoliittikaasusuodattimen kanssa poistaen suodattimeen vangitut kaasut ja hajut, jolloin suodatin puhdistuu jatkuvasti.

### Laitteen osat (Kuva 1)

- A** Ilmanottoaukko
- B** Ilmanpoistoaukko
- C** Ohjauspaneeli AC4065/AC4055
  - 1 Valmiustilan merkkivalo
  - 2 SmartAir-ohjausvalo
  - 3 BoostPower-valo
  - 4 Nopeusvalot: hidas nopeus, keskinopeus ja suuri nopeus
  - 5 Ilmanlaadunilmaisin
  - 6 Toiminnonvalintapainike
  - 7 Ajastinvalot (1, 4 tai 8 tuntia)
  - 8 Ajastinpainike
- D** Ohjauspaneeli AC4063/AC4053
  - 1 Käynnistyspainike
  - 2 Nopeusvalot: hidas nopeus, keskinopeus ja suuri nopeus
  - 3 Nopeuden liukusäädin
- E** Etupaneeli
- F** ESP-hiukkassuodatin
- G** Esisuodatin
- H** Zeoliittikaasusuodatin
- I** Harja
- J** Koronaravaruuslaite
- K** Syvennys
- L** Runko
- M** Runko



## Tärkeää

Lue tämä käyttöopas huolellisesti ennen käyttöä ja säilytä se vastaisen varalle.

### Vaara

- Älä päästä vettä tai muuta nestettä tai tulenarkaa puhdistusainetta laitteeseen, sillä se voi aiheuttaa sähköiskun ja/tai tulipalon vaaran.
- Älä puhdistu laitetta vedellä tai muulla nesteellä tai (tulenaralla) puhdistusaineella, sillä se voi aiheuttaa sähköiskun ja/tai tulipalon vaaran.

### Tärkeää

- Tarkasta, että laitteen pohjassa oleva jännitemerkintä vastaa paikallista verkkojännitettä, ennen kuin liität laitteen sähköverkkoon.
- Jos virtajohto on vahingoittunut, se on oman turvallisuutesi vuoksi hyvä vaihdattaa Philipsin valtuuttamassa huoltoliikkeessä tai muulla ammattitaitoisella korjaajalla.
- Älä käytä laitetta, jos pistoke, johto tai itse laite on vaurioitunut.
- Laitetta ei ole tarkoitettu lasten tai sellaisten henkilöiden käyttöön, joiden fyysinen tai henkinen toimintakyky on rajoittunut tai joilla ei ole kokemusta tai tietoa laitteen käytöstä, muuten kuin heidän turvallisuudestaan vastaavan henkilön valvonnassa ja ohjauksessa.
- Pienten lasten ei saa antaa leikkiä laitteella.
- Ilmanotto- ja ilmanpoistoaukkoja ei saa peittää esimerkiksi asettamalla esineitä niiden eteen.

### Varoitus

- Tämä laite ei korvaa kunnollista ilmanvaihtoa, säännöllistä imurointia tai liesituulettimen käyttöä ruoanlaiton aikana.
- Pistoke kuumenee, jos laite kytketään pistorasiaan, jonka kosketus on huono. Varmista, että kytket laitteen ehjään pistorasiaan.
- Säilytä ja käytä laitetta tukevalla, tasaisella ja vaakasuoralla alustalla.
- Jätä vähintään 10 cm vapaata tilaa laitteen taakse ja molemmille sivuille.
- Älä kolhi laitetta kovilla esineillä. Vältä erityisesti ilmanotto- ja ilmanpoistoaukkojen kolhimista.
- Nosta tai siirrä laite aina takana olevasta kahvasta tai molemmilla puolilla olevista kädensijoista.
- Älä laita sormiasi tai mitään esineitä ilmanotto- tai ilmanpoistoaukkoon.
- Älä käytä laitetta, kun olet käyttänyt sisätiloissa savuavia hyönteiskarkotteita. Älä myöskään käytä laitetta paikoissa, joissa on öljyjäämiä, palavia suitsukkeita tai kemikaalihöyryjä.
- Älä käytä laitetta kaasulaitteiden, lämmityslaitteiden tai tulisijojen läheisyydessä.
- Irrota pistoke pistorasiasta aina käytön jälkeen ja ennen puhdistusta.
- Älä käytä laitetta huoneessa, jossa on suuria lämpötilanvaihteluita, koska laitteen sisään voi kertyä kosteutta.
- Älä käytä laitetta huoneessa, joka on paljon suurempi tai pienempi kuin mihin se on tarkoitettu. Suositeltu huonekoko on 6–20 m<sup>2</sup> malleissa AC4055/AC4053 ja 6–40 m<sup>2</sup> malleissa AC4065/AC4063.
- Aseta laite vähintään kahden metrin päähän muista sähkölaitteista, jotta se ei aiheuta häiriöitä radioaaltoja käyttäviin laitteisiin, kuten televisioihin, radioihin ja radio-ohjattuihin kelloihin.
- Laitteessa on turvajärjestelmä. Laitetta ei voi käynnistää, jos ESP-hiukkassuodatinta, zeoliittikaasusuodatinta ja etupaneelia ei ole asennettu kunnolla.
- Jos sisäilman laatu on heikko, (esimerkiksi tupakoinnin, ruoanlaiton tai remontin takia) on suositeltavaa avata ikkunat parantamaan ilmanvaihtoa laitetta käytettäessä.
- Laite on tarkoitettu vain kotitalouksien normaaleihin käyttöolosuhteisiin.
- Älä käytä laitetta kosteissa tiloissa, kuten kylpyhuoneissa tai vessoissa, tai paikoissa, joissa ympäristön lämpötila on korkea, kuten keittiöissä.
- Laite ei poista hääkää. (CO)

## Sähkömagneettiset kentät (EMF)

Tämä Philips-laite vastaa kaikkia sähkömagneettisia kenttiä (EMF) koskevia standardeja. Jos laitetta käytetään oikein ja tämän käyttöohjeen ohjeiden mukaisesti, sen käyttäminen on turvallista tämänhetkisten tieteellisten tutkimusten perusteella.

### Käyttöönotto

#### Zeoliittikaasusuodattimen asettaminen

Zeoliittikaasusuodatinta lukuun ottamatta laite toimitetaan kaikki suodattimet asennettuina.

*Vinkki: Aseta laite seinää vasten paremman tuen saamiseksi, kun poistat tai asetat suodattimia.*

*Huomautus: Varmista, että asetat suodattimet oikeaan asentoon (nuoli osoittaa ylöspäin).*

*Huomautus: Laitteessa on turvajärjestelmä. Laitetta ei voi käynnistää, jos ESP-hiukkassuodatinta, zeoliittikaasusuodatinta ja etupaneelia ei ole asennettu kunnolla.*

- 1** Laita sormet sivupaneelien syvennyksiin. (Kuva 2)
- 2** Nosta varovasti etupaneelin yläosaa laitteesta pois päin (1) ja irrota sitten paneeli nostamalla sitä ylöspäin (2) (Kuva 3).
- 3** Poista ESP-hiukkassuodatin tarttumalla suodattimen molemmilla puolilla oleviin kahvoihin ja vedä varovasti suodatin pois laitteesta. (Kuva 4)
- 4** Poista zeoliittikaasusuodattimesta kaikki pakkausmateriaali ja työnnä suodatin paikalleen laitteeseen. (Kuva 5)
  - ▶ Zeoliittikaasusuodattimen voi asentaa vasta, kun hiukkassuodatin on poistettu.
- 5** Aseta ESP-hiukkassuodatin työntämällä sitä laitteeseen, kunnes se napsahtaa paikoilleen (Kuva 6).
- 6** Kiinnitä etupaneeli takaisin asettamalla ensin alareuna paikoilleen(1) ja paina sitten yläreuna kiinni (2) (Kuva 7).

### Käyttö

#### AC4065/AC4055

- 1** Työnnä pistoke pistorasiaan.
  - ▶ Valmiustilan merkkivalo syttyy (Kuva 8).
- 2** Valitse haluamasi toiminto ja asetukset painamalla toiminnonvalintapainiketta vähintään kerran (Kuva 9).

Vastaavan toiminnon merkkivalo syttyy ja valmiusvalo sammuu.

- ▶ **SmartAir-ohjaus:** Sisäänrakennettu ilmanlaadun tunnistin mittaa ympäröivän ilman laadun ja valitsee automaattisesti sopivan nopeuden. Kun valitset SmartAir-ohjaustoiminnon, ilmanlaadun tunnistin vilkkuu punaisena muutaman ensimmäisen minuutin ajan merkkinä siitä, että tunnistin mittaa ympäröivän ilman laatua. Noin viiden minuutin jälkeen ilmanlaadun tunnistimen merkkivalo muuttuu vihreäksi, jos ilmanlaatu on hyvä tai se vaihtuu punaiseksi, jos ilmanlaatu on heikko (Kuva 10).
- ▶ **BoostPower:** laite käy suurella nopeudella 30 minuuttia (BoostPower -valo palaa), jonka jälkeen SmartAir-ohjaus tulee käyttöön automaattisesti (BoostPower-valo sammuu ja SmartAir-ohjausvalo syttyy) (Kuva 11).
- ▶ **Nopeus:** laite toimii valitsemallasi nopeudella.
  - ☉ = hidas nopeus
  - ☼ = keskinopeus
  - ☀ = suuri nopeus

- 3** Pysäytä laite painamalla toiminnonvalintapainiketta kunnes valmiustilavallo syttyy (Kuva 12).
- 4** Irrota pistoke pistorasiasta.

### Ajastintoiminto

- 1** Liitä pistoke pistorasiaan ja valitse haluamasi toiminto ja asetukset edellä annettujen ohjeiden mukaan.
- 2** Paina ajastinpainiketta ja valitse käyttöaika (1, 4 tai 8 tuntia) (Kuva 13).  
Vastaava ajastinvalo syttyy.
- Kun haluat poistaa ajastimen käytöstä, paina ajastinpainiketta kunnes ajastinvalo sammuu.
  - Kun määritetty aika on kulunut, laite menee automaattisesti valmiustilaan.

*Huomautus: Jos haluat keskeyttää ilmanpuhdistuksen ennen kuin määritetty aika on kulunut, paina toiminnonvalintapainiketta kunnes valmiustilavallo syttyy.*

### AC4063/AC4053

- 1** Työnnä pistoke pistorasiaan.
- 2** Paina laitteen virtapainiketta. (Kuva 14)
- 3** Aseta nopeuden liukusäädin haluttuun nopeuteen: hidas nopeus, keskinopeus tai suuri nopeus (Kuva 15).
- ☉ = hidas nopeus
  - ☼ = keskinopeus
  - ☀ = suuri nopeus
- Vastaavan nopeuden merkkivallo syttyy.
- 4** Kun haluat sammuttaa laitteen ja irrottaa pistokkeen, paina laitteen virtapainiketta.

### Puhdistus ja hoito

Irrota aina pistoke pistorasiasta ennen laitteen puhdistamista.

Älä päästä vettä tai muuta nestettä tai tulenarkaa puhdistusainetta laitteeseen, sillä se voi aiheuttaa sähköiskun ja/tai tulipalon vaaran.

Älä puhdistu laitetta vedellä tai muulla nesteellä tai (tulenaralla) puhdistusaineella, sillä se voi aiheuttaa sähköiskun ja/tai tulipalon vaaran.

### Runko

Puhdista säännöllisesti runko sisä- ja ulkopuolelta, jotta pöly ei pääse kerääntymään laitteeseen.

- 1** Pyyhi pölyt laitteen rungosta kuivalla, pehmeällä liinalla.
- 2** Puhdista ilmanotto- ja ilmanpoistoaukot kuivalla pehmeällä kankaalla.

### Koronaviruslaitte

Älä kosketa koronaviruslaitetta sormin. Puhdista koronaviruslaitte vain sille tarkoitettulla pehmeällä puhdistusharjalla, joka on etupaneelissa.

Noudata erityistä varovaisuutta puhdistuessaasi koronaviruslaitetta: langat ovat hyvin hauraita.

- 1** Irrota pehmeä puhdistusharja etupaneelista.
- 2** Harjaa kevyesti koronaviruslaitteen ylä- ja alaosaa.

## ESP-hiukkassuodatin ja zeoliittikaasusuodatin

- 1 Poista suodattimet laitteesta (lisätietoja on luvun Suodattimen vaihtaminen kohdassa Suodattimien poistaminen).
- 2 Poista näkyvä lika pölynimurilla.

### Esisuodatin

- 1 Puhdista esisuodatin pölynimurilla.

## Suodattimen vaihtaminen

Altistuminen tupakansavulle lyhentää suodattimien käyttöikää huomattavasti:

| savuketta päivässä | suodattimen arvioitu käyttöikä |
|--------------------|--------------------------------|
| 0-1                | enintään 5 vuotta              |
| 5-10               | enintään 6–12 kuukautta        |
| 20                 | enintään 3–6 kuukautta         |

## ESP-hiukkassuodatin

- Normaalisissa, tupakoimattomassa kotitalouskäytössä ja oikein huollettuna (lisätietoja on luvussa Puhdistus ja huolto) hiukkassuodatin kestää noin 5 vuotta.
- Kun haluat tarkistaa ESP-hiukkassuodattimen vaihtotarpeen, irrota etukansi ja vedä ESP-hiukkassuodatin ulos kaksin käsin (Kuva 4).
- Käännä ESP-hiukkassuodatin ylösalaisin (Kuva 16).
- Määritä kerrosten välien likaisuustaso. Vaihda suodatin ainoastaan siinä tapauksessa, että kaksi tasoa on likaisena. (Kuva 17)
- Uusien ESP-hiukkassuodattimien tuotenumerot ovat:
  - CleanAir-järjestelmä AC4055/AC4053:AC4107
  - CleanAir-järjestelmä AC4065/AC4063:AC4108

## Zeoliittikaasusuodatin

Normaalissa, tupakoimattomassa kotitalouskäytössä ja oikein huollettuna (lisätietoja on luvussa Puhdistus ja huolto) zeoliittikaasusuodatin kestää jopa 5 vuotta.

**Huomautus:** Voit joutua vaihtamaan zeoliittikaasusuodattimen aiemmin, jos käyttöolosuhteet ovat vaativimmat (esimerkiksi tupakointitiloissa, vasta remontoidussa huoneessa, ammattikäytössä) ja jos huolto on ollut riittämätöntä.

- Vaihda zeoliittikaasusuodatin samalla, kun vaihdat ESP-hiukkassuodattimen.
- Uusien zeoliittikaasusuodattimien tuotenumerot:
  - CleanAir-järjestelmä AC4055/AC4053:AC4117
  - CleanAir-järjestelmä AC4055/AC4053:AC4118

## Suodattimien poistaminen

**Vinkki:** Aseta laite seinää vasten paremman tuen saamiseksi, kun poistat tai asetat suodattimia.

- 1 Laita sormet sivupaneelin syvennyksiin. Nosta varovasti etupaneelin yläosaa laitteesta pois päin (1) ja poista sitten paneeli nostamalla sitä ylöspäin (2) (Kuva 3).
- 2 Poista ESP-hiukkassuodatin tarttumalla suodattimen molemmilla puolilla oleviin kahvoihin ja vedä varovasti suodatin pois laitteesta. (Kuva 4)
- 3 Poista zeoliittikaasusuodatin vetämällä se pois laitteesta (Kuva 18).

**Huomautus:** Zeoliittikaasusuodattimen voi irrottaa vasta, kun ESP-hiukkassuodatin on poistettu.

#### 4 Poista esisuodatin vetämällä se pois laitteesta (Kuva 19).

### Suodattimien asettaminen

*Vinkki: Aseta laite seinää vasten paremman tuen saamiseksi, kun poistat tai asetat suodattimia.*

*Huomautus: Varmista, että asetat suodattimet oikeaan asentoon (nuoli osoittaa ylöspäin).*

*Huomautus: Laitteessa on turvajärjestelmä. Laitetta ei voi käynnistää, jos ESP-hiukkassuodatinta, zeoliittikaasusuodatinta ja etupaneelia ei ole asennettu kunnolla.*

- 1 Työnnä zeoliittikaasusuodatin laitteeseen. (Kuva 5)
- 2 Työnnä ESP-hiukkassuodatin laitteeseen (Kuva 6).
- 3 Työnnä esisuodatin laitteeseen. (Kuva 20)
- 4 Kiinnitä etupaneeli takaisin asettamalla ensin alareuna paikoilleen (1) ja painamalla sitten yläreuna kiinni (2) (Kuva 7).

### Takuu ja huolto

Jos haluat huoltoapua, lisätietoja tai laitteen kanssa tulee ongelmia, tutustu Philipsin verkkosivustoon osoitteessa [www.philips.com](http://www.philips.com) tai kysy neuvoa Philipsin kuluttajapalvelukeskuksesta (puhelinnumero on kansainvälisessä takuulehtisessä). Jos maassasi ei ole kuluttajapalvelukeskusta, ota yhteyttä Philipsin jälleenmyyjään.

### Ympäristöasiaa

- Älä hävitä vanhoja laitteita tavallisen talousjätteen mukana, vaan toimita ne valtuutettuun kierrätyspisteeseen. Näin autat vähentämään ympäristölle aiheutuvia haittavaikutuksia (Kuva 21).

### Vianmääritys

Tässä luvussa kuvataan tavallisimmat laitteen käyttöön liittyvät ongelmat. Ellet onnistu ratkaisemaan ongelmaa alla olevien ohjeiden avulla, ota yhteys Philipsin maakohtaiseen asiakaspalveluun.

| Ongelma  | Ratkaisu  |
|--|---|
| Valittu toiminto tai ajastus ei toimi.               | Laite voi olla valmiustilassa tai virta on katkaistu.   |
| Laite ei toimi.                                      | Laitteeseen ei ehkä tule virtaa. Tarkista, että pistoke on kunnolla pistorasiassa.<br><br>Laitteen virta saattaa olla katkaistu. Mallit AC4065/AC4055: paina toiminnonvalintapainiketta. Mallit AC4063/AC4053: paina virtapainiketta. |
|  | ESP-hiukkassuodatin tai etupaneeli eivät ehkä ole kunnolla paikoillaan. Aseta ne paikoilleen.   |
|  | Zeoliittikaasusuodatin ei ole kunnolla paikallaan. Aseta se paikalleen ja kiinnitä etupaneeli.  |
|  | Jos olet tarkistanut edellä mainitut seikat, eikä laite silti toimi, kyseessä voi olla toimintahäiriö. Irrota pistoke ja vie laite Philips-jälleenmyyjälle tai Philipsin valtuuttamaan huoltoliikkeeseen.                             |
| Puhdas ilma ei virtaa tasaisesti ilmanpoistoaukosta. | Esisuodatin saattaa olla tukkeutunut. Puhdista suodatin (lisätietoja on luvussa Puhdistus ja huolto).   |

| Ongelma   | Ratkaisu   |
|---|--|
|   | Muistitko poistaa uuden suodattimen muovikäreen? Poista kääre ennen kuin käynnistät laitteen uudelleen.  |
|   | Ylimääräiset esineet saattavat tukkia ilmanotto- tai ilmanpoistoaukon. Poista tukoksen aiheuttaja.   |
|   | Puhdista suodattimet ja koronaravauslaite (lisätietoja on luvussa Puhdistus ja huolto). Jos tämä ei auta, irrota laite pistorasiasta ja vie se Philips-jälleenmyyjälle tai Philipsin valtuuttamaan huoltoliikkeeseen.                      |
| Hajut eivät poistu kunnolla.  | Zeoliittikaasusuodatin saattaa olla likainen tai sen käyttöaika on päättynyt. Puhdista zeoliittikaasusuodatin (lisätietoja on luvussa Puhdistus ja huolto) tai vaihda se (lisätietoja on luvussa Suodattimen vaihtaminen).                 |
|   | Käytätkö laitetta huoneessa, jonka ilmanlaatu on hyvin heikko? Avaa siinä tapauksessa ikkunat, jotta ilmanvaihto paranee.  |
|   | Käytätkö laitetta huoneessa, joka on paljon suurempi kuin mihin se on tarkoitettu? Siirrä laite pienempään huoneeseen. Suositeltu huonekoko on 6–20 m <sup>2</sup> malleissa AC4055/AC4053 ja 6–40 m <sup>2</sup> malleissa AC4065/AC4063. |
| Pölyhiukkaset eivät poistu kunnolla.  | ESP-hiukkassuodatin saattaa olla kulunut loppuun. Tarkista ESP-hiukkassuodattimen väri (lisätietoja on luvussa Suodattimen vaihtaminen) ja vaihda suodatin tarvittaessa.   |
|   | Käytätkö laitetta huoneessa, joka on paljon suurempi kuin mihin se on tarkoitettu? Siirrä laite pienempään huoneeseen. Suositeltu huonekoko on 6–20 m <sup>2</sup> malleissa AC4055/AC4053 ja 6–40 m <sup>2</sup> malleissa AC4065/AC4063. |
| Tuulettimet eivät toimi, vaikka pistoke on seinässä ja virta on kytketty.         | Laitteessa saattaa olla toimintahäiriö. Sammuta laite ja irrota pistoke. Vie laite Philips-jälleenmyyjälle tai Philipsin valtuuttamaan huoltoliikkeeseen.  |
| Laitteesta kuuluu outoa ääntä (kuten pihinää, sihinää tai rätinää) käytön aikana. | Esisuodatin saattaa olla tukkeutunut. Puhdista suodatin (lisätietoja on luvussa Puhdistus ja huolto).  |
|   | Muistitko poistaa uuden suodattimen muovikäreen? Poista kääre ennen kuin käynnistät laitteen uudelleen.  |
|   | Ylimääräiset esineet saattavat tukkia ilmanotto- tai ilmanpoistoaukon. Poista tukoksen aiheuttaja.   |
|   | Laitteessa saattaa olla toimintahäiriö. Sammuta laite ja irrota pistoke. Vie laite Philips-jälleenmyyjälle tai Philipsin valtuuttamaan huoltoliikkeeseen.  |
|   | Koronaravauslaitteen verkko saattaa olla likainen. Puhdista koronaravauslaite (lisätietoja on luvussa Puhdistus ja hoito).   |
| Laitteesta tulee palaneen hajua käytön aikana?                                    | Laitteessa saattaa olla toimintahäiriö. Sammuta laite ja irrota pistoke. Vie laite Philips-jälleenmyyjälle tai Philipsin valtuuttamaan huoltoliikkeeseen.  |

| Ongelma   | Ratkaisu   |
|---|--|
| Laitteesta tulee outoa hajua käytön aikana?   | Jos laitteesta tulee outoa hajua, ota yhteys Philipsin huoltoliikkeeseen.  |
| Koronaviruslaitte on yhä likainen, vaikka olen puhdistanut sen pehmeällä puhdistusharjalla. | Tämä ei ole ongelma. Koronaviruslaitteen ylä- ja alaosan harjaaminen poistaa riittävästi likaa laitteen oikeaa toimintaa varten. Älä koske koronaviruslaitteeseen sormin. Puhdista koronaviruslaitte ainoalle tarkoitettu puhdistusharjalla, joka on etupaneelissa. Noudata erityisiä varovaisuutta puhdistuessa koronaviruslaitetta: langat ovat erittäin hauraita. |
| Laitteesta tulee kipinöitä käytön aikana.   | Toisinaan koronaviruslaitteesta voi tulla vähäisiä kipinöitä. Tämä on ilmassa olevan kosteuden aiheuttama normaali ilmiö.  |

## Introduction

Félicitations pour votre achat et bienvenue dans l'univers Philips ! Pour profiter pleinement de l'assistance Philips, enregistrez votre produit sur le site à l'adresse suivante : [www.philips.com/welcome](http://www.philips.com/welcome).

Grâce au nouveau purificateur d'air CleanAir, l'air que vous respirez est plus sain. Pour de meilleurs résultats, installez le purificateur d'air CleanAir dans une pièce où vous passez beaucoup de temps (par exemple, le salon ou la chambre).

Les endroits habités par des personnes, des animaux et même des plantes regorgent de particules en suspension qui peuvent nuire à votre bien-être, particulièrement si vous souffrez d'allergies. À cause de ces particules, l'air présent dans la pièce peut devenir plus pollué que l'air d'une grande ville.

Généralement, les particules sont invisibles et inodores. Cependant, elles peuvent avoir des conséquences sur votre santé. En réduisant la quantité de virus, bactéries, pellicules animales et polluants industriels présents dans l'air, le purificateur d'air CleanAir améliore la qualité de l'air.

### Filtration en plusieurs étapes

Le purificateur d'air est doté d'un système unique de filtration en plusieurs étapes pour garantir une qualité d'air optimale :

- Étape 1 : le préfiltre capture les grosses particules.
- Étape 2 : le chargeur de particules Corona absorbe les particules plus fines.
- Étape 3 : le filtre antiparticule piège les particules ultrafines chargées.
- Étape 4 : l'oxygène actif stérilise les bactéries et virus capturés.
- Étape 5 : le filtre à gaz à zéolite retient de nombreux gaz et odeurs nuisibles.
- Étape 6 : l'oxygène actif réagit avec le filtre à gaz à zéolite pour neutraliser les gaz et odeurs capturés et pour rafraîchir le filtre.

### Description générale (fig. 1)

- A** Entrée d'air
- B** Sortie d'air
- C** Bloc de commande AC4065/AC4055
  - 1 Voyant de veille
  - 2 Voyant SmartAir Control
  - 3 Voyant BoostPower
  - 4 Voyants de vitesse (lente, moyenne et rapide)
  - 5 Voyant de qualité de l'air
  - 6 Bouton de sélection de fonction
  - 7 Voyants du minuteur (1, 4 ou 8 heures)
  - 8 Bouton du minuteur
- D** Bloc de commande AC4063/AC4053
  - 1 Bouton marche/arrêt
  - 2 Voyants de vitesse (lente, moyenne et rapide)
  - 3 Sélecteur de vitesse
- E** Panneau avant
- F** Filtre antiparticule (ESP)
- G** Préfiltre
- H** Filtre à gaz à zéolite
- I** Brosse
- J** Chargeur de particules Corona
- K** Renforcement
- L** Corps de l'appareil
- M** Poignée



## Important

Lisez attentivement ce mode d'emploi avant d'utiliser l'appareil et conservez-le pour un usage ultérieur.

### Danger

- Veillez à ne pas faire pénétrer d'eau, de détergent inflammable ou tout autre liquide dans l'appareil afin d'éviter toute électrocution et/ou tout risque d'incendie.
- Ne nettoyez pas l'appareil avec de l'eau, du détergent (inflammable) ou un autre liquide afin d'éviter toute électrocution et/ou tout risque d'incendie.

### Avertissement

- Avant de brancher l'appareil, vérifiez que la tension indiquée sur la base correspond à la tension secteur locale.
- Si le cordon d'alimentation est endommagé, il doit être remplacé par Philips, un Centre Service Agréé ou un technicien qualifié afin d'éviter tout accident.
- N'utilisez jamais l'appareil si la fiche, le cordon d'alimentation ou l'appareil lui-même est endommagé.
- Cet appareil n'est pas destiné à être utilisé par des personnes (notamment des enfants) dont les capacités physiques, sensorielles ou intellectuelles sont réduites, ou par des personnes manquant d'expérience ou de connaissances, à moins que celles-ci ne soient sous surveillance ou qu'elles n'aient reçu des instructions quant à l'utilisation de l'appareil par une personne responsable de leur sécurité.
- Veillez à ce que les enfants ne puissent pas jouer avec l'appareil.
- Ne bloquez pas l'entrée et la sortie d'air (par exemple, en plaçant des objets sur la sortie d'air ou devant l'entrée d'air).

### Attention

- Cet appareil ne remplace pas une ventilation correcte, l'utilisation régulière d'un aspirateur et l'utilisation d'une hotte ou d'un ventilateur dans la cuisine.
- Si la prise secteur utilisée est en mauvais état, la fiche de l'appareil risque de surchauffer. Veillez à brancher l'appareil sur une prise secteur en bon état de marche.
- Placez et utilisez toujours l'appareil sur une surface sèche, stable, plane et horizontale.
- Laissez un espace libre d'au moins 10 cm à l'arrière et sur les côtés de l'appareil.
- Évitez de heurter l'appareil (l'entrée et la sortie d'air en particulier) avec des objets durs.
- Veillez à toujours déplacer ou soulever l'appareil en le tenant par la poignée située à l'arrière ou par les poignées latérales.
- Ne mettez jamais vos doigts ou tout autre objet dans la sortie ou l'entrée d'air.
- N'utilisez pas l'appareil après avoir utilisé un insecticide ou à proximité de résidus huileux, d'encens se consumant ou de fumées chimiques.
- N'utilisez pas l'appareil à proximité d'un appareil fonctionnant au gaz, d'une installation de chauffage ou d'une cheminée.
- Débranchez toujours l'appareil après utilisation et avant de le nettoyer.
- N'utilisez pas l'appareil dans une pièce soumise à des changements de température importants ; de la condensation pourrait se former à l'intérieur.
- N'utilisez pas l'appareil dans une pièce dont les dimensions sont supérieures ou inférieures aux dimensions recommandées. La surface recommandée est de 6 à 20 m<sup>2</sup> pour les modèles AC4055/AC4053 et de 6 à 40 m<sup>2</sup> pour les modèles AC4065/AC4063.
- Pour éviter les interférences, placez l'appareil à une distance minimale de 2 mètres des appareils électriques qui utilisent des ondes hertziennes (téléviseurs, radios, horloges radiosynchronisées, etc.).
- L'appareil est équipé d'un dispositif de sécurité. Si vous n'avez pas installé correctement le filtre antiparticule, le filtre à gaz à zéolite et le panneau avant, vous ne pourrez pas mettre l'appareil en marche.

- Si la qualité de l'air intérieur est pauvre (par exemple, à cause des émanations dues aux cigarettes ou à la cuisine, ou après une rénovation), nous vous conseillons fortement d'ouvrir les fenêtres lorsque vous utilisez l'appareil afin d'améliorer la circulation d'air.
- Cet appareil est destiné à un usage domestique dans des conditions de fonctionnement normales.
- N'utilisez jamais l'appareil dans des environnements humides ou soumis à des températures ambiantes élevées (salle de bain, toilettes, cuisine, etc.).
- L'appareil n'élimine pas le monoxyde de carbone (CO).

### Champs électromagnétiques (CEM)

Cet appareil Philips est conforme à toutes les normes relatives aux champs électromagnétiques (CEM). Il répond aux règles de sécurité établies sur la base des connaissances scientifiques actuelles s'il est manipulé correctement et conformément aux instructions de ce mode d'emploi.

#### Avant la première utilisation

##### Mise en place du filtre à gaz à zéolite

L'appareil est fourni avec tous les filtres préinstallés, à l'exception du filtre à gaz à zéolite.

*Conseil : Lorsque vous retirez ou mettez en place les filtres, placez l'appareil contre un mur pour plus de stabilité.*

*Remarque : Veillez à positionner correctement les filtres (la flèche tournée vers le haut).*

*Remarque : L'appareil est équipé d'un dispositif de sécurité. Si vous n'avez pas installé correctement le filtre antiparticule, le filtre à gaz à zéolite et le panneau avant, vous ne pourrez pas mettre l'appareil en marche.*

- 1** Placez vos doigts dans les renforcements des panneaux latéraux. (fig. 2)
- 2** Tirez doucement la partie supérieure du panneau avant hors de l'appareil (1), puis soulevez le panneau pour le retirer (2) (fig. 3).
- 3** Pour retirer le filtre antiparticule, saisissez les poignées latérales du filtre et faites-le glisser doucement hors de l'appareil. (fig. 4)
- 4** Retirez le filtre à gaz à zéolite de l'emballage et insérez-le dans l'appareil. (fig. 5)
  - Vous ne pouvez insérer le filtre à gaz à zéolite qu'après avoir retiré le filtre antiparticule.
- 5** Pour mettre en place le filtre antiparticule, insérez-le dans l'appareil (clic) (fig. 6).
- 6** Pour refixer le panneau avant, insérez d'abord le bord inférieur (1), puis appuyez sur la partie supérieure (2) (fig. 7).

#### Utilisation de l'appareil

##### AC4065/AC4055

- 1** Branchez le cordon d'alimentation sur la prise secteur.
  - Le voyant de veille s'allume (fig. 8).
- 2** Appuyez sur le bouton de sélection de fonction autant de fois que nécessaire pour sélectionner la fonction et le réglage requis (fig. 9).
 

Le voyant correspondant s'allume et le voyant de veille s'éteint.

  - **SmartAir Control** : le capteur d'air intégré détermine la qualité de l'air ambiant et sélectionne automatiquement la vitesse la plus appropriée. Lorsque vous sélectionnez la fonction SmartAir Control, le voyant de qualité de l'air clignote en rouge pendant quelques minutes pour indiquer que le capteur mesure la qualité de l'air ambiant. Après 5 minutes environ, il

s'allume en vert si la qualité de l'air est bonne ou en rouge si la qualité de l'air n'est pas satisfaisante (fig. 10).

- ▶ **BoostPower** : l'appareil fonctionne à une vitesse élevée pendant 30 minutes (le voyant BoostPower est allumé), puis passe automatiquement en mode SmartAir Control (le voyant BoostPower s'éteint et le voyant SmartAir Control s'allume) (fig. 11).
- ▶ **Vitesse** : l'appareil fonctionne à la vitesse sélectionnée.
  - ☉ = vitesse lente
  - ☼ = vitesse moyenne
  - ☽ = vitesse rapide

**3** Pour interrompre le fonctionnement de l'appareil, appuyez sur le bouton de sélection de fonction jusqu'à ce que le voyant de veille s'allume (fig. 12).

**4** Débranchez l'appareil.

### Minuteur

**1** Branchez le cordon d'alimentation sur la prise secteur, puis sélectionnez la fonction et le réglage requis tel que décrit plus haut.

**2** Appuyez sur le bouton du minuteur pour définir la durée de fonctionnement (1, 4 ou 8 heures) (fig. 13).

Le voyant correspondant du minuteur s'allume.

- ▶ Pour désactiver cette fonction, appuyez sur le bouton du minuteur et maintenez-le enfoncé jusqu'à ce que le voyant du minuteur s'éteigne.
- ▶ L'appareil passe automatiquement en mode veille au terme de la durée définie.

*Remarque : Si vous souhaitez arrêter le processus de purification d'air avant le terme de la durée définie, appuyez sur le bouton de sélection de fonction jusqu'à ce que le voyant de veille s'allume.*

### AC4063/AC4053

**1** Branchez le cordon d'alimentation sur la prise secteur.

**2** Mettez l'appareil en marche en appuyant sur le bouton marche/arrêt. (fig. 14)

**3** Réglez le sélecteur sur la vitesse voulue : lente, moyenne ou rapide (fig. 15).

- ☉ = vitesse lente
- ☼ = vitesse moyenne
- ☽ = vitesse rapide

▶ Le voyant correspondant à la vitesse s'allume.

**4** Appuyez sur le bouton marche/arrêt pour éteindre l'appareil et débranchez-le.

### Nettoyage et entretien

Débranchez toujours l'appareil avant de le nettoyer.

Veillez à ne pas faire pénétrer d'eau, de détergent inflammable ou tout autre liquide dans l'appareil afin d'éviter toute électrocution et/ou tout risque d'incendie.

Ne nettoyez pas l'appareil avec de l'eau, du détergent (inflammable) ou tout autre liquide afin d'éviter toute électrocution et/ou tout risque d'incendie.

### Corps de l'appareil

Nettoyez régulièrement l'intérieur et l'extérieur du corps de l'appareil pour empêcher l'accumulation de poussière.

**1** Essuyez la poussière sur le corps de l'appareil à l'aide d'un chiffon doux et sec.

**2** Nettoyez la sortie et l'entrée d'air à l'aide d'un chiffon doux et sec.

### Chargeur de particules Corona

Ne touchez jamais le chargeur de particules Corona avec vos doigts. Nettoyez toujours le chargeur de particules Corona à l'aide de la brosse douce fournie, rangée dans le panneau avant.

Redoublez de prudence lorsque vous nettoyez le chargeur de particules Corona : les fils sont très fragiles.

- 1 Retirez la brosse douce du panneau avant.
- 2 Passez soigneusement la brosse sur les parties supérieure et inférieure du chargeur de particules Corona.

### Filtre antiparticule et filtre à gaz à zéolite

- 1 Retirez les filtres de l'appareil (voir le chapitre « Remplacement des filtres », section « Retrait des filtres »).
- 2 Retirez la poussière visible à l'aide d'un aspirateur.

#### Préfiltre

- 1 Nettoyez le préfiltre à l'aide d'un aspirateur.

### Remplacement des filtres

La fumée de tabac réduit sensiblement la durée de vie des filtres :

| nombre de cigarettes par jour | durée de vie estimée des filtres |
|-------------------------------|----------------------------------|
| 0 - 1                         | jusqu'à 5 ans                    |
| 5 - 10                        | de 6 à 12 mois                   |
| 20                            | de 3 à 6 mois                    |

### Filtre antiparticule (ESP)

- En cas d'usage domestique normal dans un environnement non fumeur et avec un entretien correct (voir le chapitre « Nettoyage et entretien »), le filtre antiparticule dure environ 5 ans.
- Pour vérifier si vous devez remplacer le filtre antiparticule (ESP), enlevez le couvercle et retirez le filtre antiparticule à l'aide de vos deux mains (fig. 4).
- Retournez le filtre antiparticule (fig. 16).
- Vérifiez la quantité d'impuretés entre les couches et déterminez le niveau de pollution qui s'applique. Ne remplacez le filtre que si les impuretés obstruent complètement l'interstice entre les deux couches. (fig. 17)
- Les filtres antiparticules sont disponibles sous les références suivantes :
  - AC4107 pour purificateur d'air CleanAir AC4055/AC4053
  - AC4108 pour purificateur d'air CleanAir AC4065/AC4063

### Filtre à gaz à zéolite

En cas d'usage domestique normal dans un environnement non fumeur et avec un entretien correct (voir le chapitre « Nettoyage et entretien »), le filtre à gaz à zéolite dure environ 5 ans.

*Remarque : Vous pouvez être amené à remplacer le filtre à gaz à zéolite plus tôt que prévu dans des conditions d'utilisation plus extrêmes (environnement fumeur, pièce venant d'être rénovée, usage non domestique, etc.) et si l'entretien est insuffisant.*

- Remplacez le filtre à gaz à zéolite lors du remplacement du filtre antiparticule (ESP).
- Les filtres à gaz à zéolite sont disponibles sous les références suivantes :

- AC4117 pour purificateur d'air CleanAir AC4055/AC4053
- AC4118 pour purificateur d'air CleanAir AC4055/AC4053

### Retrait des filtres

*Conseil : Lorsque vous retirez ou mettez en place les filtres, placez l'appareil contre un mur pour plus de stabilité.*

- 1** Placez vos doigts dans les renforcements des panneaux latéraux. Tirez doucement la partie supérieure du panneau avant hors de l'appareil (1), puis soulevez le panneau pour le retirer (2) (fig. 3).
- 2** Pour retirer le filtre antiparticule, saisissez les poignées latérales du filtre et faites-le glisser doucement hors de l'appareil. (fig. 4)
- 3** Pour retirer le filtre à gaz à zéolite, faites-le glisser hors de l'appareil (fig. 18).

*Remarque : Vous ne pouvez retirer le filtre à gaz à zéolite qu'après avoir retiré le filtre antiparticule.*

- 4** Pour retirer le préfiltre, faites-le glisser hors de l'appareil (fig. 19).

### Insertion des filtres

*Conseil : Lorsque vous retirez ou mettez en place les filtres, placez l'appareil contre un mur pour plus de stabilité.*

*Remarque : Veillez à positionner correctement les filtres (la flèche tournée vers le haut).*

*Remarque : L'appareil est équipé d'un dispositif de sécurité. Si vous n'avez pas installé correctement le filtre antiparticule, le filtre à gaz à zéolite et le panneau avant, vous ne pourrez pas mettre l'appareil en marche.*

- 1** Insérez le filtre à gaz à zéolite dans l'appareil. (fig. 5)
- 2** Insérez le filtre antiparticule dans l'appareil (fig. 6).
- 3** Insérez le préfiltre dans l'appareil. (fig. 20)
- 4** Pour refixer le panneau avant, insérez d'abord le bord inférieur (1), puis appuyez sur la partie supérieure (2) (fig. 7).

### Garantie et service

Si vous souhaitez obtenir des informations supplémentaires ou si vous rencontrez un problème, rendez-vous sur le site Web de Philips à l'adresse [www.philips.com](http://www.philips.com) ou contactez le Service Consommateurs Philips de votre pays (vous trouverez le numéro de téléphone correspondant sur le dépliant de garantie internationale). S'il n'existe pas de Service Consommateurs Philips dans votre pays, renseignez-vous auprès de votre revendeur Philips.

### Environnement

- Lorsqu'il ne fonctionnera plus, ne jetez pas l'appareil avec les ordures ménagères, mais déposez-le à un endroit assigné à cet effet, où il pourra être recyclé. Vous contribuerez ainsi à la protection de l'environnement (fig. 21).

### Dépannage

Ce chapitre présente les problèmes les plus courants que vous pouvez rencontrer avec votre appareil. Si vous ne parvenez pas à résoudre le problème à l'aide des informations ci-dessous, contactez le Service Consommateurs Philips de votre pays.

| Problème   | Solution  |
|--|---|
| La fonction sélectionnée/le mode minuteur ne fonctionne pas.     | L'appareil est peut-être en mode veille ou éteint.  |
| L'appareil ne fonctionne pas.                                    | Il s'agit peut-être d'un problème de branchement. Vérifiez que le cordon d'alimentation a été correctement inséré dans la prise secteur.<br><br>L'appareil n'est peut-être pas sous tension. AC4065/AC4055 : appuyez sur le bouton de sélection de fonction. AC4063/AC4053 : appuyez sur le bouton marche/arrêt.  |
|  | Il se peut que le filtre antiparticule (ESP) ou le panneau avant n'ait pas été correctement installé. Réinsérez le filtre et refixez le panneau avant.<br><br>Le filtre à gaz à zéolite n'est pas installé. Insérez le filtre et refixez le panneau avant.  |
|  | Si vous avez effectué les vérifications ci-dessus et que l'appareil ne fonctionne toujours pas, il présente peut-être un dysfonctionnement. Débranchez l'appareil et confiez-le à votre revendeur ou à un Centre Service Agréé Philips.   |
| L'air purifié ne s'échappe pas régulièrement de la sortie d'air. | Le préfiltre est peut-être obstrué. Nettoyez-le (voir le chapitre « Nettoyage et entretien »).  |
|  | Vous avez peut-être oublié de retirer l'emballage en plastique d'un filtre neuf. Retirez l'emballage en plastique avant de remettre l'appareil en marche.<br><br>L'entrée ou la sortie d'air est peut-être bloquée par des objets extérieurs. Retirez l'objet à l'origine du blocage de l'entrée ou la sortie d'air.  |
|  | Nettoyez les filtres et le chargeur de particules à effet couronne (voir le chapitre « Nettoyage et entretien »). Si le problème persiste, débranchez l'appareil et confiez-le à votre revendeur ou à un Centre Service Agréé Philips.  |
| Les odeurs ne sont pas éliminées correctement.                   | Le filtre à gaz à zéolite est peut-être sale ou a atteint la fin de sa durée de vie. Nettoyez le filtre à gaz à zéolite (voir le chapitre « Nettoyage et entretien ») ou remplacez-le (voir le chapitre « Remplacement des filtres »).  |
|  | La qualité de l'air ambiant dans la pièce où vous utilisez l'appareil est peut-être très mauvaise. Dans ce cas, ouvrez les fenêtres afin d'améliorer la circulation de l'air.<br><br>La pièce dans laquelle vous utilisez l'appareil a peut-être des dimensions nettement supérieures à celles pour lesquelles il est prévu. Placez l'appareil dans une pièce plus petite. La surface recommandée est de 6 à 20 m <sup>2</sup> pour les modèles AC4055/AC4053 et de 6 à 40 m <sup>2</sup> pour les modèles AC4065/AC4063. |

| Problème   | Solution   |
|--|--|
| Les particules de poussière ne sont pas éliminées correctement.  | Le filtre antiparticule a peut-être atteint la fin de sa durée de vie. Vérifiez la couleur du filtre antiparticule (voir le chapitre « Remplacement des filtres »). Si nécessaire, remplacez le filtre.  |
|  | La pièce dans laquelle vous utilisez l'appareil a peut-être des dimensions nettement supérieures à celles pour lesquelles il est prévu. Placez l'appareil dans une pièce plus petite. La surface recommandée est de 6 à 20 m <sup>2</sup> pour les modèles AC4055/AC4053 et de 6 à 40 m <sup>2</sup> pour les modèles AC4065/AC4063.   |
| Les ventilateurs ne fonctionnent pas alors que l'appareil est branché et allumé.                         | L'appareil présente peut-être un dysfonctionnement. Mettez-le hors tension et débranchez-le. Confiez-le à votre revendeur ou à un Centre Service Agréé Philips.  |
| L'appareil émet un bruit inhabituel en cours de fonctionnement : sifflement, crissement, grésillement... | Le préfiltre est peut-être obstrué. Nettoyez-le (voir le chapitre « Nettoyage et entretien »).   |
|  | Vous avez peut-être oublié de retirer l'emballage en plastique d'un filtre neuf. Retirez l'emballage en plastique avant de remettre l'appareil en marche.<br><br>L'entrée ou la sortie d'air est peut-être bloquée par des objets extérieurs. Retirez l'objet à l'origine du blocage de l'entrée ou la sortie d'air.                   |
|  | L'appareil présente peut-être un dysfonctionnement. Mettez-le hors tension et débranchez-le. Confiez-le à votre revendeur ou à un Centre Service Agréé Philips.<br><br>La grille du chargeur de particules Corona n'est peut-être pas propre. Nettoyez le chargeur de particules Corona (voir le chapitre « Nettoyage et entretien »). |
| Une odeur de brûlé s'échappe de l'appareil en cours de fonctionnement.                                   | L'appareil présente peut-être un dysfonctionnement. Mettez-le hors tension et débranchez-le. Confiez-le à votre revendeur ou à un Centre Service Agréé Philips.  |
| Une odeur inhabituelle s'échappe de l'appareil en cours de fonctionnement.                               | En cas d'odeur inhabituelle, contactez un Centre Service Agréé Philips.  |

| Problème  | Solution   |
|---|--|
| Le chargeur de particules Corona est encore sale après l'avoir nettoyé à l'aide de la brosse douce. | Il ne s'agit pas d'un problème. Brossez les parties supérieure et inférieure du chargeur de particules Corona. Ainsi, vous éliminez suffisamment de poussière pour le faire fonctionner à nouveau correctement. Ne touchez jamais le chargeur de particules Corona avec vos mains. Nettoyez toujours le chargeur de particules Corona à l'aide de la brosse douce fournie, rangée dans le panneau avant. Redoublez de prudence lorsque vous nettoyez le chargeur de particules Corona : les fils sont très fragiles. |
| Des étincelles s'échappent de l'appareil en cours de fonctionnement.                                | Le chargeur de particules Corona peut parfois produire de petites étincelles. Cette réaction normale est due à la présence d'humidité dans l'air.  |



## Introduzione

Congratulazioni per l'acquisto e benvenuti in Philips! Per trarre il massimo vantaggio dall'assistenza Philips, registrate il vostro prodotto su [www.philips.com/welcome](http://www.philips.com/welcome).

Questo nuovo sistema CleanAir vi farà respirare aria più pura. Per ottenere risultati ottimali, collocate il sistema CleanAir in un ambiente dove passate la maggior parte del tempo, ad esempio nel soggiorno o in camera da letto.

Negli ambienti in cui sono presenti persone, piante o animali, si sviluppano particelle aeree che possono risultare dannose per la vostra salute, specialmente se soffrite di allergie. A causa di tali particelle, l'aria di un ambiente chiuso può essere più inquinata di quella delle grandi città. Generalmente, le particelle sono invisibili e inodore. Tuttavia, possono avere ripercussioni sulla vostra salute. Il sistema CleanAir System riduce la quantità di virus, batteri, peli di animali e sostanze inquinanti industriali presenti nell'aria, migliorandone la qualità.

### Le diverse fasi del filtraggio

Il purificatore d'aria dispone di un esclusivo sistema di filtraggio a più fasi che garantisce la migliore qualità dell'aria:

- Fase 1: il prefiltra cattura le particella più grandi.
- Fase 2: il caricatore a corona carica le particelle più sottili.
- Fase 3: il filtro ESP antiparticelle intrappola le particelle ultrasottili.
- Fase 4: l'ossigeno attivo sterilizza i batteri e i virus intrappolati.
- Fase 5: il filtro per il gas zeolite intrappola una vasta gamma di odori e gas dannosi.
- Fase 6: l'ossigeno attivo reagisce con il filtro per il gas zeolite in modo da eliminare i gas intrappolati, gli odori e rigenerare il filtro.

### Descrizione generale (fig. 1)

- A** Ingresso dell'aria
- B** Uscita dell'aria
- C** Pannello di controllo AC4065/AC4055
  - 1 Spia di standby
  - 2 Spia SmartAir Control
  - 3 Spia BoostPower
  - 4 Spie di velocità bassa, media e alta
  - 5 Indicatore della qualità dell'aria
  - 6 Pulsante di selezione delle funzioni
  - 7 Spie del timer (1, 4 o 8 ore)
  - 8 Pulsante del timer
- D** Pannello di controllo AC4063/AC4053
  - 1 Pulsante on/off
  - 2 Spie di velocità bassa, media e alta
  - 3 Cursore di selezione della velocità
- E** Pannello anteriore
- F** Filtro ESP antiparticelle
- G** Prefiltro
- H** Filtro per il gas Zeolite
- I** Spazzola
- J** Caricatore a corona
- K** Rientranza
- L** Corpo dell'apparecchio
- M** Impugnatura

## Importante

Prima di utilizzare l'apparecchio, leggete attentamente il presente manuale e conservatelo per eventuali riferimenti futuri.

### Pericolo

- Evitate infiltrazioni di acqua o altre sostanze liquide o detersivi infiammabili nell'apparecchio, onde evitare scariche elettriche e/o il pericolo di incendio.
- Non pulite l'apparecchio con acqua o altre sostanze liquide o un detersivo (infiammabile) al fine di evitare scariche elettriche e/o il pericolo di incendio.

### Avvertenza

- Prima di collegare l'apparecchio, controllate che la tensione indicata sulla parte inferiore dell'apparecchio corrisponda a quella locale.
- Nel caso in cui il cavo di alimentazione fosse danneggiato, dovrà essere sostituito presso i centri autorizzati Philips, i rivenditori specializzati oppure da personale debitamente qualificato, per evitare situazioni pericolose.
- Non utilizzate l'apparecchio se la spina, il cavo di alimentazione o l'apparecchio stesso sono danneggiati.
- L'apparecchio non è destinato a persone (inclusi bambini) con capacità mentali, fisiche o sensoriali ridotte, fatti salvi i casi in cui tali persone abbiano ricevuto assistenza o formazione per l'uso dell'apparecchio da una persona responsabile della loro sicurezza.
- Adottate le dovute precauzioni per evitare che i bambini giochino con l'apparecchio.
- Non ostruite l'ingresso e l'uscita dell'aria, ad esempio posizionando oggetti sull'uscita dell'aria o davanti all'ingresso dell'aria.

### Attenzione

- Questo apparecchio non sostituisce gli apparecchi di ventilazione; vi consigliamo pertanto di pulire regolarmente gli ambienti con l'aspirapolvere e di utilizzare cappe aspiranti o ventole mentre cucinate.
- Se i connettori della presa di corrente a cui viene collegato l'apparecchio sono scadenti, la spina dell'apparecchio potrebbe surriscaldarsi. Assicuratevi di collegare l'apparecchio a una presa di corrente in buone condizioni.
- Posizionate e utilizzate sempre l'apparecchio su una superficie piana, stabile e orizzontale.
- Lasciate almeno 10 cm di spazio libero sui lati e sul retro dell'apparecchio.
- Non urtate l'apparecchio con oggetti duri (in particolare, l'ingresso e l'uscita dell'aria).
- Sollevate o spostate l'apparecchio utilizzando sempre l'impugnatura posteriore o le maniglie poste su entrambi i lati.
- Non inserite mai le dita o altri oggetti nell'ingresso o nell'uscita dell'aria.
- Non utilizzate questo apparecchio se avete spruzzato insetticida a gas per uso domestico o in luoghi in cui siano presenti residui oleosi, incensi accesi o vapori chimici.
- Non utilizzate l'apparecchio nelle vicinanze di apparecchi a gas, dispositivi di riscaldamento o caminetti.
- Staccate sempre la spina dell'apparecchio dopo l'uso e prima di pulirlo.
- Non utilizzate l'apparecchio in stanze con notevoli cambiamenti della temperatura poiché potrebbero produrre condensa all'interno dell'apparecchio.
- Non utilizzate l'apparecchio in ambienti di dimensioni diverse rispetto a quelle consigliate. Le dimensioni massime consigliate sono da 6 m<sup>2</sup> a 20 m<sup>2</sup> per il modello AC4055/AC4053 e da 6 m<sup>2</sup> a 40 m<sup>2</sup> per il modello AC4065/AC4063.
- Per evitare interferenze, posizionate l'apparecchio ad almeno 2 m di distanza dagli apparecchi elettrici che utilizzano onde radio propagate nell'aria come TV, radio e orologi radiocontrollati.
- L'apparecchio viene fornito con un dispositivo di sicurezza. Se non vengono inseriti correttamente il filtro ESP antiparticelle, il filtro per il gas zeolite e il pannello anteriore, non sarà possibile accendere l'apparecchio.

- Se la qualità dell'aria all'interno è bassa (ad esempio, per il fumo, gli odori della cucina o dopo lavori di ristrutturazione), si consiglia di aprire le finestre durante l'uso dell'apparecchio per migliorare il ricircolo dell'aria.
- Questo apparecchio è destinato esclusivamente a uso domestico in normali condizioni operative.
- Non usate l'apparecchio in ambienti umidi o con temperature elevate, ad esempio il bagno o la cucina.
- L'apparecchio non rimuove il monossido di carbonio (CO).

### Campi elettromagnetici (EMF)

Questo apparecchio Philips è conforme a tutti gli standard relativi ai campi elettromagnetici (EMF). Se utilizzato in modo appropriato seguendo le istruzioni contenute nel presente manuale utente, l'apparecchio consente un utilizzo sicuro come confermato dai risultati scientifici attualmente disponibili.

### Prima di utilizzare l'apparecchio per la prima volta

#### Inserimento del filtro per il gas zeolite

L'apparecchio viene fornito con tutti i filtri già montati, tranne il filtro per il gas zeolite.

*Consiglio Appoggiate l'apparecchio al muro per aumentarne la stabilità durante la rimozione o l'inserimento dei filtri.*

*Nota assicuratevi di inserire i filtri nella posizione corretta (con la freccia rivolta verso l'alto).*

*Nota L'apparecchio viene fornito con un dispositivo di sicurezza. Se non vengono inseriti correttamente il filtro ESP antiparticelle, il filtro per il gas zeolite e il pannello anteriore, non sarà possibile accendere l'apparecchio.*

- 1** Inserite le dita nelle rientranze dei pannelli laterali. (fig. 2)
- 2** Estraiete delicatamente la parte superiore del pannello anteriore dall'apparecchio (1), quindi sollevate il pannello e rimuovetelo (2) (fig. 3).
- 3** Per rimuovere il filtro ESP antiparticelle, afferrate le maniglie del filtro su entrambi i lati e fate scorrere delicatamente il filtro fuori dall'apparecchio. (fig. 4)
- 4** Rimuovete tutto il materiale di imballo del filtro per il gas zeolite e inserite il filtro nell'apparecchio. (fig. 5)
- Il filtro per il gas zeolite può essere inserito solo dopo aver rimosso il filtro antiparticelle.
- 5** Per inserire il filtro ESP antiparticelle, fatelo scorrere nell'apparecchio fino a bloccarlo in posizione (fig. 6).
- 6** Per reinserire il pannello anteriore, inserite prima il bordo inferiore (1), quindi premete la parte superiore fino a farla scattare in posizione (2) (fig. 7).

### Modalità d'uso dell'apparecchio

#### AC4065/AC4055

- 1** Inserite la spina nella presa di corrente a muro
  - La spia di standby si accende (fig. 8).
  - 2** Premete il pulsante di selezione delle funzioni una o più volte per selezionare la funzione e l'impostazione richieste (fig. 9).
- La spia corrispondente si accende, mentre la spia di standby si spegne.
- **Funzione SmartAir Control:** il sensore dell'aria integrato determina la qualità dell'aria dell'ambiente e seleziona automaticamente la velocità appropriata. Nei primi minuti dopo

aver selezionato la funzione SmartAir Control, l'indicatore della qualità dell'aria lampeggia per indicare che il corrispondente sensore sta misurando la qualità dell'aria dell'ambiente.

Dopo circa 5 minuti, si accende la spia verde dell'indicatore se la qualità dell'aria è buona o la spia rossa in caso contrario (fig. 10).

- Funzione BoostPower:** l'apparecchio funziona ad alta velocità per 30 minuti (la spia BoostPower è accesa), quindi passa automaticamente alla funzione Smart Air Control (la spia BoostPower si spegne e si accende la spia SmartAir Control) (fig. 11).
- Velocità:** l'apparecchio funziona alla velocità selezionata dall'utente.
  - ☉ = velocità bassa
  - ☼ = velocità media
  - ☀ = velocità alta

**3** Per arrestare il funzionamento dell'apparecchio, premete il pulsante di selezione delle funzioni finché non si accende la spia di standby (fig. 12).

**4** Staccate la spina dalla presa di corrente.

### Funzione timer

**1** Inserite la spina nella presa e selezionate la funzione e l'impostazione desiderate come descritto in precedenza.

**2** Premete il pulsante del timer per impostare il tempo di funzionamento (1, 4 o 8 ore) (fig. 13). La spia del timer corrispondente si accende.

- Per disattivare la funzione timer, premete il pulsante del timer e tenetelo premuto finché non si spegne la spia del timer.
- Trascorso il tempo impostato, l'apparecchio passa automaticamente in modalità standby.

*Nota per interrompere il processo di pulizia dell'aria prima che sia trascorso il tempo impostato, premete il pulsante di selezione delle funzioni finché non si accende la spia di standby.*

### AC4063/AC4053

**1** Inserite la spina nella presa di corrente a muro

**2** Premete il pulsante on/off per accendere l'apparecchio. (fig. 14)

**3** Impostate il cursore della velocità sulla velocità desiderata: bassa, media o alta (fig. 15).

- ☉ = velocità bassa
- ☼ = velocità media
- ☀ = velocità alta
- La spia della velocità corrispondente si accende.

**4** Premete il pulsante on/off per accendere l'apparecchio e scollegatelo dalla presa.

### Pulizia e manutenzione

Togliete sempre la spina dalla presa di corrente prima di pulire l'apparecchio.

Evitate infiltrazioni di acqua o altre sostanze liquide o detersivi infiammabili nell'apparecchio, onde evitare scariche elettriche e/o il pericolo di incendio.

Non pulite l'apparecchio con acqua o altre sostanze liquide o un detersivo (infiammabile) onde evitare scariche elettriche e/o il pericolo di incendio.

### Corpo dell'apparecchio

Pulite regolarmente la parte interna ed esterna del corpo dell'apparecchio per evitare che la polvere si accumuli.

**1** Utilizzate un panno morbido e asciutto per eliminare la polvere dal corpo dell'apparecchio.

- 2 Pulite l'ingresso e l'uscita dell'aria con un panno morbido e asciutto.

### Caricatore a corona

Non toccate mai il caricatore a corona con le dita. Pulite sempre il caricatore a corona con l'apposita spazzola per la pulizia che si trova nel pannello anteriore.

Prestate particolare attenzione quando pulite il caricatore a corona: i fili sono estremamente fragili.

- 1 Estraiete la spazzola per la pulizia dal pannello anteriore.
- 2 Passatela delicatamente lungo la parte superiore e inferiore del caricatore a corona.

### Filtro ESP antiparticelle e filtro per il gas zeolite

- 1 Rimuovete i filtri dall'apparecchio (vedere il capitolo "Come sostituire il filtro", sezione "Rimozione dei filtri").
- 2 Rimuovete lo sporco visibile con un aspirapolvere.

### Prefiltro

- 1 Pulite il prefiltro con un aspirapolvere.

### Come sostituire il filtro

L'esposizione dei filtri al fumo di tabacco ne riduce notevolmente la durata:

| numero di sigarette al giorno | durata prevista per i filtri |
|-------------------------------|------------------------------|
| 0 - 1                         | fino a 5 anni                |
| 5 - 10                        | da 6 a 12 mesi               |
| 20                            | da 3 a 6 mesi                |

### Filtro ESP antiparticelle

- Con una corretta manutenzione, in condizioni d'uso normali e in un ambiente senza fumatori, il filtro antiparticelle dura circa 5 anni (vedere il capitolo "Pulizia e manutenzione").
- Per verificare se è necessario sostituire il filtro ESP antiparticelle, rimuovere il rivestimento anteriore ed estrarre il filtro con due mani (fig. 4).
- Capovolgere il filtro ESP antiparticelle (fig. 16).
- Verificate il tipo di contaminazione tra gli strati per valutarne il giusto livello. Sostituite il filtro nel caso in cui la contaminazione raggiunga i due strati. (fig. 17)
- Il nuovo filtro ESP antiparticelle è disponibile per i seguenti numeri di modello:
  - AC4107 per il sistema CleanAir AC4055/AC4053
  - AC4108 per il sistema CleanAir AC4065/AC4063

### Filtro per il gas Zeolite

Se utilizzato normalmente in un ambiente domestico senza fumatori, e con una corretta manutenzione (vedere il capitolo "Pulizia e manutenzione"), il filtro per il gas a zeolite dura 5 anni.

*Nota Potrebbe essere necessario sostituire anticipatamente il filtro per il gas zeolite in caso di condizioni d'uso non ottimali (ambienti dove si fuma, stanze appena ristrutturate, uso non domestico, ecc.) e di manutenzione insufficiente.*

- Sostituite il filtro per il gas in zeolite quando sostituite il filtro ESP antiparticelle.
- Il nuovo filtro per il gas zeolite è disponibile per i seguenti numeri di modello:
  - AC4117 per il sistema CleanAir AC4055/AC4053

- AC4118 per il sistema CleanAir AC4055/AC4053

### Rimozione dei filtri

---

*Consiglio Appoggiate l'apparecchio al muro per aumentarne la stabilità durante la rimozione o l'inserimento dei filtri.*

- 1** Inserite le dita nelle rientranze dei pannelli laterali. Estraiete delicatamente la parte superiore del pannello anteriore dall'apparecchio (1), quindi sollevate il pannello e rimuovetelo (2) (fig. 3).
- 2** Per rimuovere il filtro ESP antiparticelle, afferrate le maniglie del filtro su entrambi i lati e fate scorrere delicatamente il filtro fuori dall'apparecchio. (fig. 4)
- 3** Per rimuovere il filtro per il gas zeolite, fatelo scorrere fuori dall'apparecchio (fig. 18).

*Nota Il filtro per il gas zeolite può essere rimosso solo dopo aver rimosso il filtro ESP antiparticelle.*

- 4** Per rimuovere il prefiltra, fatelo scorrere fuori dall'apparecchio (fig. 19).

### Inserimento dei filtri

---

*Consiglio Appoggiate l'apparecchio al muro per aumentarne la stabilità durante la rimozione o l'inserimento dei filtri.*

*Nota assicuratevi di inserire i filtri nella posizione corretta (con la freccia rivolta verso l'alto).*

*Nota L'apparecchio viene fornito con un dispositivo di sicurezza. Se non vengono inseriti correttamente il filtro ESP antiparticelle, il filtro per il gas zeolite e il pannello anteriore, non sarà possibile accendere l'apparecchio.*

- 1** Inserite il filtro per il gas zeolite nell'apparecchio. (fig. 5)
- 2** Inserite il filtro ESP antiparticelle nell'apparecchio (fig. 6).
- 3** Inserite il prefiltra nell'apparecchio. (fig. 20)
- 4** Per reinserire il pannello anteriore, inserite prima il bordo inferiore (1), quindi premete la parte superiore fino a farla scattare in posizione (2) (fig. 7).

### Garanzia e assistenza

Per informazioni e in caso di problemi, visitate il sito Web Philips all'indirizzo [www.philips.com](http://www.philips.com) oppure contattate il Centro Assistenza Clienti Philips del vostro paese (per conoscere il numero di telefono, consultate l'opuscolo della garanzia). Se nel vostro paese non esiste un Centro Assistenza Clienti, rivolgetevi al vostro rivenditore Philips.

### Tutela dell'ambiente

- Per contribuire alla tutela dell'ambiente, non smaltite l'apparecchio insieme ai rifiuti domestici ma consegnatelo a un centro di raccolta ufficiale (fig. 21).

### Risoluzione dei guasti

In questo capitolo vengono riportati i problemi più ricorrenti legati all'uso dell'apparecchio. Se non riuscite a risolvere i problemi con le informazioni seguenti, vi preghiamo di contattare il Centro Assistenza Clienti Philips del vostro paese.

| Problema   | Soluzione   |
|--|---|
| La modalità funzione/ tempo selezionata non funziona.              | L'apparecchio potrebbe essere in modalità standby o spento.   |
| L'apparecchio non funziona.  | <p>Potrebbe esserci un problema di alimentazione. Verificate che la spina sia inserita correttamente nella presa a muro.</p> <p>L'apparecchio potrebbe non essere acceso. AC4065/AC4055: premete il pulsante di selezione delle funzioni. AC4063/AC4053: premete il pulsante on/off.</p> <p>Il filtro ESP antiparticelle o il pannello anteriore potrebbero non essere inseriti correttamente. Reinserite i filtri e riposizionate il pannello anteriore.</p> <p>Il filtro per il gas in zeolite potrebbe non essere inserito. Inserite il filtro e riposizionate il pannello anteriore.</p> <p>Se avete eseguito i controlli descritti e il problema persiste, potrebbe trattarsi di un malfunzionamento. Scollegate l'apparecchio e consegnatelo al rivenditore o a un centro assistenza autorizzato Philips.</p> |
| L'aria pulita non viene emessa correttamente dall'uscita dell'aria | <p>Il prefiltro potrebbe essere ostruito. Pulite il prefiltro (vedere il capitolo "Pulizia e manutenzione").</p> <p>Forse avete dimenticato di rimuovere l'involucro di plastica di un nuovo filtro. Rimuovete tale involucro prima di riaccendere l'apparecchio.</p> <p>L'ingresso o l'uscita dell'aria potrebbero essere ostruiti da oggetti esterni. Rimuovete tali oggetti.</p> <p>Pulite i filtri e il caricatore a corona (vedere il capitolo "Pulizia e manutenzione"). Se il problema persiste, scollegate l'apparecchio e consegnatelo al rivenditore o a un centro assistenza autorizzato Philips.</p>  |
| Gli odori non vengono rimossi correttamente.                       | <p>Il filtro per il gas zeolite potrebbe essere sporco o aver terminato la sua durata. Pulite il filtro per il gas zeolite (vedere il capitolo "Pulizia e manutenzione") o sostituitelo (vedere il capitolo "Come sostituire il filtro").</p> <p>Forse l'apparecchio viene usato in una stanza con una qualità dell'aria molto bassa. In tal caso, aprite le finestre per migliorare il ricircolo dell'aria.</p> <p>L'apparecchio potrebbe essere utilizzato in una stanza di dimensioni maggiori rispetto a quelle previste. Utilizzate l'apparecchio in una stanza più piccola. Le dimensioni massime consigliate sono da 6 m<sup>2</sup> a 20 m<sup>2</sup> per il modello AC4055/AC4053 e da 6 m<sup>2</sup> a 40 m<sup>2</sup> per il modello AC4065/AC4063.</p>   |
| Le particelle di polvere non vengono rimosse correttamente.        | Il filtro ESP antiparticelle potrebbe aver raggiunto il termine della sua durata. Verificate il colore del filtro ESP antiparticelle (vedere il capitolo "Come sostituire il filtro"). Se necessario, sostituitelo.   |

| Problema  | Soluzione  |
|---|--|
|   | L'apparecchio potrebbe essere utilizzato in una stanza di dimensioni maggiori rispetto a quelle previste. Utilizzate l'apparecchio in una stanza più piccola. Le dimensioni massime consigliate sono da 6 m <sup>2</sup> a 20 m <sup>2</sup> per il modello AC4055/AC4053 e da 6 m <sup>2</sup> a 40 m <sup>2</sup> per il modello AC4065/AC4063.  |
| Le ventole non funzionano anche se l'apparecchio è collegato alla presa di corrente ed è acceso.                          | Potrebbe trattarsi di un malfunzionamento. Spegnete l'apparecchio, scollegatelo dalla presa e consegnatelo al rivenditore o a un centro assistenza autorizzato Philips.  |
| Durante il funzionamento l'apparecchio produce un rumore insolito (ad esempio, un sibilo, un fruscio o uno scricchiolio). | Il prefiltro potrebbe essere ostruito. Pulite il prefiltro (vedere il capitolo "Pulizia e manutenzione").  |
|   | Forse avete dimenticato di rimuovere l'involucro di plastica di un nuovo filtro. Rimuovete tale involucro prima di riaccendere l'apparecchio.  |
|   | L'ingresso o l'uscita dell'aria potrebbero essere ostruiti da oggetti esterni. Rimuovete tali oggetti.   |
|   | Potrebbe trattarsi di un malfunzionamento. Spegnete l'apparecchio, scollegatelo dalla presa e consegnatelo al rivenditore o a un centro assistenza autorizzato Philips.  |
|   | La rete del caricatore a corona potrebbe non essere pulita. Pulite il caricatore a corona (vedere il capitolo "Pulizia e manutenzione").   |
| Durante il funzionamento dall'apparecchio fuoriesce un odore di bruciato  | Potrebbe trattarsi di un malfunzionamento. Spegnete l'apparecchio, scollegatelo dalla presa e consegnatelo al rivenditore o a un centro assistenza autorizzato Philips.  |
| Durante il funzionamento, l'apparecchio produce un odore insolito.  | In tal caso, rivolgetevi a un centro autorizzato Philips.  |
| Il caricatore a corona è ancora sporco dopo averlo pulito con l'apposita spazzola.  | Non è un problema. Spazzolando la parte superiore e inferiore del caricatore a corona, rimuovete una quantità di polvere sufficiente per farlo funzionare correttamente. Non toccate mai con le mani il caricatore a corona. Pulite sempre il caricatore a corona con l'apposita spazzola per la pulizia, che si trova nel pannello anteriore. Prestate particolare attenzione quando pulite il caricatore a corona: i fili sono estremamente fragili. |



**Problema**

Durante il funzionamento, l'apparecchio produce scintille.

**Soluzione**

Talvolta nel caricatore a corona vengono prodotte delle piccole scintille. Si tratta di un fenomeno normale ed è causato dalla presenza di umidità nell'aria.

## Inleiding

Gefeliciteerd met uw aankoop en welkom bij Philips! Als u volledig wilt profiteren van de ondersteuning die Philips biedt, registreer uw product dan op [www.philips.com/welcome](http://www.philips.com/welcome). Met dit nieuwe CleanAir-systeem ademt u schonere lucht in. Voor de beste resultaten plaatst u het CleanAir-systeem in de kamer waar u de meeste tijd doorbrengt, zoals de woonkamer of de slaapkamer.

De lucht in kamers waarin zich mensen, planten of huisdieren bevinden bevat deeltjes die invloed kunnen hebben op uw welzijn, vooral als u last hebt van allergieën. Door deze deeltjes is de lucht in een kamer mogelijk zwaarder vervuild dan de lucht in een grote stad.

De deeltjes zijn doorgaans onzichtbaar en geurloos. Toch kunnen ze invloed hebben op uw gezondheid. Het CleanAir-systeem vermindert de hoeveelheid virussen, bacteriën, huidschilfers van dieren en industriële vervuiling in de lucht, zodat de luchtkwaliteit wordt verbeterd.

### Filtratie in meerdere trappen

De luchtreiniger heeft een uniek meertraps filtratiesysteem dat de best mogelijke luchtkwaliteit garandeert.

- Trap 1: Het voorfilter vangt de grote deeltjes.
- Trap 2: De corona-deeltjesoplader laadt fijnere deeltjes op.
- Trap 3: Het elektrostatisch deeltjesfilter vangt ultrafijne geladen deeltjes.
- Trap 4: Actieve zuurstof steriliseert opgevangen bacteriën en virussen.
- Trap 5: Het zeoliet gasfilter vangt een groot aantal schadelijke gassen en geuren.
- Trap 6: Actieve zuurstof reageert op het zeoliet gasfilter om de opgenomen gassen en geurtjes te verwijderen. Hierdoor wordt het filter verfrist.

### Algemene beschrijving (fig. 1)

- A** Luchtinlaat
- B** Luchtuitlaat
- C** Bedieningspaneel AC4065/AC4055
  - 1 Stand-by lampje
  - 2 SmartAir Control-lampje
  - 3 BoostPower-lampje
  - 4 Snelheidslampjes voor lage, gemiddelde en hoge snelheid
  - 5 Luchtkwaliteitsindicator
  - 6 Functieselectieknop
  - 7 Timerlampjes (1, 4 of 8 uur)
  - 8 Timerknop
- D** Bedieningspaneel AC4063/AC4053
  - 1 Aan/uitknop
  - 2 Snelheidslampjes voor lage, gemiddelde en hoge snelheid
  - 3 Snelheidsregelaar
- E** Voorpaneel
- F** Elektrostatisch deeltjesfilter
- G** Voorfilter
- H** Zeoliet gasfilter
- I** Borstel
- J** Corona-deeltjesoplader
- K** Uitsparing
- L** Behuizing van het apparaat
- M** Handvat

## Belangrijk

Lees deze gebruiksaanwijzing zorgvuldig door voordat u het apparaat gaat gebruiken. Bewaar de gebruiksaanwijzing om deze indien nodig te kunnen raadplegen.

### Gevaar

- Zorg ervoor dat er geen ontvlambare schoonmaakmiddelen, water of andere vloeistoffen in het apparaat komen. Zo voorkomt u elektrische schokken en/of brandgevaar.
- Maak het apparaat niet schoon met (ontvlambare) schoonmaakmiddelen, water of andere vloeistoffen. Zo voorkomt u elektrische schokken en/of brandgevaar.

### Waarschuwing

- Controleer of het voltage aangegeven op de onderkant van het apparaat overeenkomt met de plaatselijke netspanning voordat u het apparaat aansluit.
- Indien het netsnoer beschadigd is, moet u het laten vervangen door Philips, een door Philips geautoriseerd servicecentrum of personen met vergelijkbare kwalificaties om gevaar te voorkomen.
- Gebruik het apparaat niet indien de stekker, het netsnoer of het apparaat zelf beschadigd is.
- Dit apparaat is niet bedoeld voor gebruik door personen (waaronder kinderen) met verminderde lichamelijke, zintuiglijke of geestelijke vermogens, of die gebrek aan ervaring of kennis hebben, tenzij iemand die verantwoordelijk is voor hun veiligheid toezicht op hen houdt of hen heeft uitgelegd hoe het apparaat dient te worden gebruikt.
- Houd toezicht op kinderen om te voorkomen dat ze met het apparaat gaan spelen.
- De luchtinlaat en -uitlaat mogen niet worden geblokkeerd. Leg dus geen voorwerpen boven op de luchtinlaat of voor de luchtinlaat.

### Let op

- Dit apparaat is geen vervanging voor goede ventilatie, regelmatig stofzuigen of het gebruik van een afzuigkap of ventilator tijdens het koken.
- Als het stopcontact dat wordt gebruikt om het apparaat van stroom te voorzien, slecht is aangesloten, wordt de stekker van het apparaat heet. Zorg ervoor dat u het apparaat aansluit op een goed aangesloten stopcontact.
- Plaats en gebruik het apparaat altijd op een droge, stabiele, vlakke en horizontale ondergrond.
- Laat achter en aan beide zijden van het apparaat een ruimte van ten minste 10 cm vrij.
- Stoot niet met harde voorwerpen tegen het apparaat (dit geldt in het bijzonder voor de luchtinlaat en -uitlaat).
- Gebruik alleen het handvat aan de achterkant of de handgrepen aan beide zijden om het apparaat op te tillen of te verplaatsen.
- Steek nooit uw vingers of een voorwerp in de luchtuitlaat en -inlaat.
- Gebruik dit apparaat niet als u insectenwerende middelen hebt gebruikt die rook verspreiden of in ruimten waar zich olieresten bevinden, waar wierook wordt gebrand of waar chemische dampen hangen.
- Gebruik het apparaat niet in de buurt van gasapparaten, verwarmingsapparatuur of open haarden.
- Haal altijd de stekker uit het stopcontact als u het apparaat niet meer gebruikt en voordat u het gaat schoonmaken.
- Gebruik het apparaat niet in een ruimte waar zich grote temperatuurverschillen voordoen, omdat hierdoor condens in het apparaat kan ontstaan.
- Gebruik het apparaat niet in een kamer die groter of kleiner is dan de aanbevolen oppervlakte. De aanbevolen oppervlakte is minimaal 6 m<sup>2</sup> en maximaal 20 m<sup>2</sup> voor de AC4055/AC4053 en minimaal 6 m<sup>2</sup> en maximaal 40 m<sup>2</sup> voor de AC4065/AC4063.
- Plaats het apparaat op ten minste 2 meter afstand van elektronische apparatuur die radiogolven gebruikt, zoals TV's, radio's en radiografische klokken, om storingen te voorkomen.
- Dit apparaat heeft een beveiligingsmechanisme. Als u het elektrostatische deeltjesfilter, het zeoliet gasfilter of het voorpaneel niet juist hebt geplaatst, kunt u het apparaat niet inschakelen.

- Als u het apparaat gebruikt in een ruimte waar de luchtkwaliteit slecht is (bijvoorbeeld door roken of koken of na een verbouwing) raden wij u nadrukkelijk aan de ramen open te zetten om zo de luchtcirculatie te verbeteren.
- Het apparaat is uitsluitend bedoeld voor huishoudelijk gebruik onder normale gebruiksomstandigheden.
- Gebruik het apparaat niet in vochtige ruimten of in ruimten met een hoge temperatuur, zoals een badkamer, toilet of keuken.
- Het apparaat verwijdert geen koolmonoxide (CO).

### Elektromagnetische velden (EMV)

---

Dit Philips-apparaat voldoet aan alle richtlijnen met betrekking tot elektromagnetische velden (EMV). Mits het apparaat op de juiste wijze en volgens de instructies in deze gebruiksaanwijzing wordt gebruikt, is het veilig te gebruiken volgens het nu beschikbare wetenschappelijke bewijs.

### Voor het eerste gebruik

#### Het zeoliet gasfilter plaatsen

---

Het zeoliet gasfilter moet nog in het apparaat worden geplaatst. Alle andere filters zijn reeds geplaatst.

*Tip Zet het apparaat bij het plaatsen of verwijderen van filters tegen een muur, zodat het stabiel staat.*

*Opmerking: Zorg ervoor dat u de filters juist plaatst (de pijl moet naar boven wijzen).*

*Opmerking: Dit apparaat heeft een beveiligingsmechanisme. Als u het elektrostatische deeltjesfilter, het zeoliet gasfilter of het voorpaneel niet juist hebt geplaatst, kunt u het apparaat niet inschakelen.*

- 1 Plaats uw vingers in de uitsparingen in de zijpanelen. (fig. 2)
- 2 Trek het bovenste gedeelte van het voorpaneel voorzichtig van het apparaat (1) en til het paneel vervolgens omhoog om het te verwijderen (2) (fig. 3).
- 3 Het elektrostatische deeltjesfilter verwijdert u door de handgrepen aan beide zijanten vast te pakken en het filter voorzichtig uit het apparaat te schuiven. (fig. 4)
- 4 Verwijder al het verpakkingsmateriaal van het zeoliet gasfilter en schuif het filter in het apparaat. (fig. 5)
- U kunt het zeoliet gasfilter alleen plaatsen als u het elektrostatische deeltjesfilter hebt verwijderd.
- 5 Plaats het elektrostatische deeltjesfilter door dit in het apparaat te schuiven ('klik') (fig. 6).
- 6 Plaats het voorpaneel terug door eerst de onderkant in het apparaat te zetten (1) en vervolgens het bovenste gedeelte op zijn plaats te drukken (2) (fig. 7).

### Het apparaat gebruiken

#### AC4065/AC4055

---

- 1 Steek de stekker in het stopcontact.
  - U Het stand-by lampje gaat branden (fig. 8).
- 2 Druk een of meerdere keren op de functieselectieknop om de gewenste functie en instelling te selecteren (fig. 9).

Het bijbehorende lampje gaat aan en het stand-by lampje gaat uit.

- U **SmartAir Control**: de ingebouwde luchtsensor bepaalt de luchtkwaliteit van de omgeving en selecteert automatisch de beste snelheid. Nadat u de SmartAir Control-functie hebt geselecteerd, knippert de luchtkwaliteitsindicator rood om aan te geven dat de luchtsensor de luchtkwaliteit van de omgeving aan het meten is. Als de luchtkwaliteit goed is, wordt de

luchtkwaliteitsindicator na ongeveer 5 minuten groen. De indicator wordt rood als de luchtkwaliteit slecht is (fig. 10).

- BoostPower: het apparaat werkt 30 minuten op hoge snelheid (het BoostPower-lampje is aan) en schakelt vervolgens automatisch over op SmartAir Control (het BoostPower-lampje gaat uit en het SmartAir Control-lampje gaat aan) (fig. 11).
- Snelheid: het apparaat werkt op de door u geselecteerde snelheid.
  - = lage snelheid
  - = gemiddelde snelheid
  - = hoge snelheid

**3** Als u het apparaat wilt uitzetten, druk dan op de functieselectieknop totdat het stand-by lampje gaat branden (fig. 12).

**4** Haal de stekker uit het stopcontact.

### Timerfunctie

**1** Steek de stekker in het stopcontact en selecteer de gewenste functie en instelling zoals hierboven beschreven.

**2** Druk op de timerknop om de gebruikstijd in te stellen (1, 4 of 8 uur) (fig. 13).

Het bijbehorende timerlampje gaat aan.

- U kunt de timer uitschakelen door de timerknop ingedrukt te houden totdat het timerlampje uitgaat.
- Als de ingestelde tijd is verstreken, schakelt het apparaat automatisch naar de stand-by modus.

*Opmerking: Als u het luchtreinigingsproces wilt beëindigen voordat de ingestelde tijd is verstreken, houd dan de functieselectieknop ingedrukt totdat het stand-by lampje gaat branden.*

### AC4063/AC4053

**1** Steek de stekker in het stopcontact.

**2** Druk op de aan/uitknop om het apparaat in te schakelen. (fig. 14)

**3** Stel met de snelheidsregelaar de gewenste snelheid in: laag, gemiddeld of hoog (fig. 15).

- = lage snelheid
- = gemiddelde snelheid
- = hoge snelheid

**4** Het bijbehorende lampje gaat aan.

**4** Druk op de aan/uitknop om het apparaat uit te schakelen en haal vervolgens de stekker uit het stopcontact.

### Schoonmaken en onderhoud

Haal altijd de stekker uit het stopcontact voordat u het apparaat schoonmaakt.

Zorg ervoor dat er geen ontvlambare schoonmaakmiddelen, water of andere vloeistoffen in het apparaat komen. Zo voorkomt u elektrische schokken en/of brandgevaar.

Maak het apparaat niet schoon met (ontvlambare) schoonmaakmiddelen, water of andere vloeistoffen. Zo voorkomt u elektrische schokken en/of brandgevaar.

### Behuizing van het apparaat

Maak de binnen- en buitenkant van de behuizing regelmatig schoon om te voorkomen dat het apparaat stoffig wordt.

**1** Gebruik een droge, zachte doek om stof van de behuizing van het apparaat te vegen.

**2** Gebruik een droge, zachte doek om de luchtinlaat en -uitlaat schoon te maken.

## Corona-deeltjesoplader

Raak de corona-deeltjesoplader nooit aan met uw vingers. Maak de corona-deeltjesoplader altijd schoon met het speciale zachte schoonmaakborsteltje, dat zich in het voorpaneel bevindt.

Wees extra voorzichtig als u de corona-deeltjesoplader schoonmaakt: de draden zijn zeer breekbaar.

- 1 Haal het zachte schoonmaakborsteltje uit het voorpaneel.
- 2 Beweeg het borsteltje voorzichtig langs de boven- en onderkant van de corona-deeltjesoplader.

## Elektrostatisch deeltjesfilter en zeoliet gasfilter

- 1 Verwijder de filters uit het apparaat (zie 'De filters verwijderen' in hoofdstuk 'Filters vervangen').
- 2 Verwijder zichtbaar vuil met een stofzuiger.

### Voorfilter

- 1 Gebruik een stofzuiger om het voorfilter schoon te maken.

### Filters vervangen

De levensduur van de filters wordt aanzienlijk verkort door blootstelling aan tabaksrook:

| aantal sigaretten per dag | geschatte levensduur van de filters |
|---------------------------|-------------------------------------|
| 0 - 1                     | maximaal 5 jaar                     |
| 5 - 10                    | maximaal 6 tot 12 maanden           |
| 20                        | maximaal 3 tot 6 maanden            |

### Elektrostatisch deeltjesfilter

- Het elektrostatische deeltjesfilter heeft een levensduur van ongeveer 5 jaar als het apparaat goed wordt onderhouden en alleen voor normaal huishoudelijk gebruik wordt ingezet in een omgeving waar niet wordt gerookt (zie hoofdstuk 'Schoonmaken en onderhoud').
- Als u wilt controleren of uw elektrostatische deeltjesfilter aan vervanging toe is, verwijder dan het afdekscherm en trek het elektrostatische deeltjesfilter er met twee handen uit (fig. 4).
- Draai het elektrostatische deeltjesfilter ondersteboven (fig. 16).
- Controleer de hoeveelheid vuil tussen de lagen en bepaal welk vervuilingsniveau van toepassing is. Vervang het filter alleen als de vervuiling over twee lagen is verspreid. (fig. 17)
- Nieuwe elektrostatische deeltjesfilters zijn verkrijgbaar onder de volgende typenummers:
  - AC4107 voor CleanAir-systeem AC4055/AC4053
  - AC4108 voor CleanAir-systeem AC4065/AC4063

### Zeoliet gasfilter

Het zeoliet gasfilter heeft een levensduur van maximaal 5 jaar als het apparaat goed wordt onderhouden en alleen voor normaal huishoudelijk gebruik wordt ingezet in een omgeving waar niet wordt gerookt (zie hoofdstuk 'Schoonmaken en onderhoud').

*Opmerking: Als het apparaat onder extremere omstandigheden wordt gebruikt (bijvoorbeeld in een rokerige omgeving, een net verbouwde kamer, of bij niet-huishoudelijk gebruik, enz.) of niet goed wordt onderhouden, moet u het zeoliet gasfilter mogelijk eerder vervangen.*

- Vervang het zeoliet gasfilter wanneer het elektrostatische deeltjesfilter aan vervanging toe is.
- Nieuwe zeoliet gasfilters zijn verkrijgbaar onder de volgende typenummers:
  - AC4117 voor CleanAir-systeem AC4055/AC4053
  - AC4118 voor CleanAir-systeem AC4055/AC4053

### De filters verwijderen

*Tip* Zet het apparaat bij het plaatsen of verwijderen van filters tegen een muur, zodat het stabiel staat.

- 1** Plaats uw vingers in de uitsparingen in de zijpanelen. Trek het bovenste gedeelte van het voorpaneel voorzichtig van het apparaat (1) en til het paneel vervolgens omhoog om het te verwijderen (2) (fig. 3).
- 2** Het elektrostatische deeltjesfilter verwijdert u door de handgrepen aan beide zijkanten vast te pakken en het filter voorzichtig uit het apparaat te schuiven. (fig. 4)
- 3** Het zeoliet gasfilter verwijdert u door dit uit het apparaat te schuiven (fig. 18).

*Opmerking:* U kunt het zeoliet gasfilter alleen verwijderen als u het elektrostatische deeltjesfilter hebt verwijderd.

- 4** Het voorfilter verwijdert u door dit uit het apparaat te schuiven (fig. 19).

### De filters plaatsen

*Tip* Zet het apparaat bij het plaatsen of verwijderen van filters tegen een muur, zodat het stabiel staat.

*Opmerking:* Zorg ervoor dat u de filters juist plaatst (de pijl moet naar boven wijzen).

*Opmerking:* Dit apparaat heeft een beveiligingsmechanisme. Als u het elektrostatische deeltjesfilter, het zeoliet gasfilter of het voorpaneel niet juist hebt geplaatst, kunt u het apparaat niet inschakelen.

- 1** Schuif het zeoliet gasfilter in het apparaat. (fig. 5)
- 2** Schuif het elektrostatische deeltjesfilter in het apparaat (fig. 6).
- 3** Schuif het voorfilter in het apparaat. (fig. 20)
- 4** Plaats het voorpaneel terug door eerst de onderkant in het apparaat te zetten (1) en vervolgens het bovenste gedeelte op zijn plaats te drukken (2) (fig. 7).

### Garantie en service

Als u informatie nodig hebt of als u een probleem hebt, bezoek dan de Philips-website [www.philips.nl](http://www.philips.nl), of neem contact op met het Philips Consumer Care Centre in uw land (u vindt het telefoonnummer in het 'worldwide guarantee'-vouwblad). Als er geen Consumer Care Centre in uw land is, ga dan naar uw Philips-dealer.

### Milieu

- Gooi het apparaat aan het einde van zijn levensduur niet weg met het normale huisvuil, maar lever het in op een door de overheid aangewezen inzamelpunt om het te laten recyclen. Op die manier levert u een bijdrage aan een schonere leefomgeving (fig. 21).

### Problemen oplossen

Dit hoofdstuk behandelt in het kort de problemen die u kunt tegenkomen tijdens het gebruik van het apparaat. Als u er niet in slaagt het probleem op te lossen met behulp van de onderstaande informatie, neem dan contact op met het Consumer Care Centre in uw land.

| Probleem   | Oplossing   |
|--|---|
| De geselecteerde functie/timermodus werkt niet.            | Het apparaat staat mogelijk in de stand-bymodus of is uitgeschakeld.  |
| Het apparaat werkt niet.                                   | Er is een probleem met de aansluiting. Controleer of de stekker goed in het stopcontact zit.<br><br>Het apparaat is mogelijk uitgeschakeld. AC4065/AC4055: druk op de functieselectieknop. AC4063/AC4053: druk op de aan/uitknop.   |
|  | Het elektrostatische deeltjesfilter of het voorpaneel is mogelijk niet goed geplaatst. Plaats de filters en het voorpaneel opnieuw.<br><br>Het zeoliet gasfilter is nog niet geplaatst. Plaats het filter en plaats het voorpaneel terug.   |
|  | Als u de bovenstaande zaken hebt gecontroleerd maar het apparaat het nog steeds niet doet, is het mogelijk defect. Haal de stekker uit het stopcontact en breng het apparaat naar uw Philips-dealer of een door Philips geautoriseerd servicecentrum.   |
| De schone lucht komt niet gelijkmatig uit de luchtuitlaat. | Het voorfilter zit mogelijk verstopt. Maak het voorfilter schoon (zie hoofdstuk 'Schoonmaken en onderhoud').  |
|  | U bent mogelijk vergeten de plastic wikkel van een nieuw filter te verwijderen. Verwijder de plastic wikkel voordat u het apparaat weer inschakelt.   |
|  | De luchtinlaat of -uitlaat wordt mogelijk geblokkeerd door een extern voorwerp. Verwijder het voorwerp dat de luchtinlaat of -uitlaat blokkeert.  |
|  | Maak de filters en de corona-deeltjesoplader schoon (zie hoofdstuk 'Schoonmaken en onderhoud'). Als dit niet helpt, haal dan de stekker uit het stopcontact en breng het apparaat naar uw Philips-dealer of een door Philips geautoriseerd servicecentrum.  |
| De geuren worden niet goed verwijderd.                     | Het zeoliet gasfilter is mogelijk vies of heeft mogelijk het einde van zijn levensduur bereikt. Maak het zeoliet gasfilter schoon (zie hoofdstuk 'Schoonmaken en onderhoud') of vervang het (zie hoofdstuk 'Filters vervangen').  |
|  | Mogelijk gebruikt u het apparaat in een kamer met een zeer slechte luchtkwaliteit. Doe in dit geval de ramen open om de luchtcirculatie te verbeteren.<br><br>Mogelijk gebruikt u het apparaat in een kamer die veel groter is dan de ruimte waarvoor het apparaat is bedoeld. Verplaats het apparaat naar een kleinere kamer. De aanbevolen oppervlakte is 6 m <sup>2</sup> tot 20 m <sup>2</sup> voor de AC4055/AC4053 en 6 m <sup>2</sup> tot 40 m <sup>2</sup> voor de AC4065/AC4063. |
| De stofdeeltjes worden niet goed verwijderd.               | Het elektrostatische deeltjesfilter heeft mogelijk het einde van zijn levensduur bereikt. Controleer de kleur van het elektrostatische deeltjesfilter (zie hoofdstuk 'Filters vervangen') en vervang het filter als dit nodig is.   |



| Probleem  | Oplossing  |
|---|--|
|   | Mogelijk gebruikt u het apparaat in een kamer die veel groter is dan de ruimte waarvoor het apparaat is bedoeld. Verplaats het apparaat naar een kleinere kamer: De aanbevolen oppervlakte is 6 m <sup>2</sup> tot 20 m <sup>2</sup> voor de AC4055/AC4053 en 6 m <sup>2</sup> tot 40 m <sup>2</sup> voor de AC4065/AC4063.  |
| De ventilatoren werken niet, alhoewel het apparaat is aangesloten en is ingeschakeld.                                   | Het apparaat is mogelijk defect. Schakel het apparaat uit en haal de stekker uit het stopcontact. Breng het apparaat naar uw Philips-dealer of een door Philips geautoriseerd servicecentrum.  |
| Het apparaat maakt tijdens gebruik een vreemd geluid (bijv. een sissend, knetterend of knisperend geluid).              | Het voorfilter zit mogelijk verstopt. Maak het voorfilter schoon (zie hoofdstuk 'Schoonmaken en onderhoud').   |
|   | U bent mogelijk vergeten de plastic wikkel van een nieuw filter te verwijderen. Verwijder de plastic wikkel voordat u het apparaat weer inschakelt.  |
|   | De luchtinlaat of -uitlaat wordt mogelijk geblokkeerd door een extern voorwerp. Verwijder het voorwerp dat de luchtinlaat of -uitlaat blokkeert.   |
|   | Het apparaat is mogelijk defect. Schakel het apparaat uit en haal de stekker uit het stopcontact. Breng het apparaat naar uw Philips-dealer of een door Philips geautoriseerd servicecentrum.  |
|   | Mogelijk is het gas van de corona-deeltjesoplader niet schoon. Maak de corona-deeltjesoplader schoon (zie 'Schoonmaken en onderhoud').   |
| Het apparaat produceert een brandlucht terwijl het in gebruik is.   | Het apparaat is mogelijk defect. Schakel het apparaat uit en haal de stekker uit het stopcontact. Breng het apparaat naar uw Philips-dealer of een door Philips geautoriseerd servicecentrum.  |
| Het apparaat produceert een vreemde geur terwijl het in gebruik is.   | Als u een vreemde geur ruikt, neem dan contact op met een door Philips geautoriseerd servicecentrum.   |
| Ik heb de corona-deeltjesoplader schoongemaakt met het zachte schoonmaakborsteltje, maar de oplader is nog steeds vuil. | Dit is geen probleem. Door de boven- en onderkant van de corona-deeltjesoplader te borstelen verwijdert u voldoende vuil om de oplader weer te laten werken. Raak de corona-deeltjesoplader nooit aan met uw vingers. Maak de corona-deeltjesoplader altijd schoon met het speciale, zachte schoonmaakborsteltje, dat zich in het voorpaneel bevindt. Wees extra voorzichtig als u de corona-deeltjesoplader schoonmaakt: de draden zijn zeer breekbaar. |
| Er komen vonken uit het apparaat tijdens gebruik.   | Soms ontstaan er kleine vonken in de corona-deeltjesoplader. Dit is een normaal verschijnsel dat wordt veroorzaakt door vocht in de lucht.   |

## Innledning

Gratulerer med kjøpet og velkommen til Philips! Du får best mulig nytte av støtten som Philips tilbyr, hvis du registrerer produktet ditt på [www.philips.com/welcome](http://www.philips.com/welcome).

Med dette nye CleanAir-systemet kan du puste inn renere luft. Du får best resultat ved å plassere CleanAir-systemet i et rom der du oppholder deg mye, f.eks. i stua eller på soverommet.

Der det er mennesker, planter eller kjæledyr, finnes det partikler som spres i luften, som kan påvirke helsen, spesielt hvis du lider av allergi. På grunn av disse partiklene kan luften i et rom bli mer forurenset enn uteluften i en storby.

Normalt er partikler usynlige og luktfrie. Men de kan likevel påvirke helsen. CleanAir-systemet reduserer antallet virus, bakterier, dyrehår og industrielle forurensende stoffer i luften, noe som forbedrer luftkvaliteten.

### Filtrering i flere trinn

Luftrensere har et unikt flertrinns filtreringssystem som garanterer den beste luftkvaliteten:

- Trinn 1: Forfilteret fanger store partikler.
- Trinn 2: Corona-partikkelladeren lader finere partikler.
- Trinn 3: ESP-partikkelfilteret fanger ladede ultrafine partikler.
- Trinn 4: Aktivt oksygen steriliserer fangede bakterier og virus.
- Trinn 5: Zeolitt-gassfilteret fanger et stort antall farlige gasser og lukter.
- Trinn 6: Aktivt oksygen reagerer med zeolitt-gassfilteret for å fjerne de fangede gassene og luktene. Det frisker også opp filteret.

### Generell beskrivelse (fig. 1)

- A** Åpning for innluft
- B** Åpning for utluft
- C** Kontrollpanel AC4065/AC4055
  - 1 Standby-lampe
  - 2 SmartAir Control-lampe
  - 3 BoostPower-lampe
  - 4 Hastighetslamper for lav hastighet, middels hastighet og høy hastighet
  - 5 Indikator for luftkvalitet
  - 6 Knapp for funksjonsvalg
  - 7 Timerlamper (1, 4 eller 8 timer)
  - 8 Timer-knapp
- D** Kontrollpanel AC4063/AC4053
  - 1 Av/på-knapp
  - 2 Hastighetslamper for lav hastighet, middels hastighet og høy hastighet
  - 3 Skyvebryter for hastighetsvalg
- E** Frontpanel
- F** ESP-partikkelfilter
- G** Forfilter
- H** Zeolitt-gassfilter
- I** Børste
- J** Corona-partikkellader
- K** Fordypning
- L** Apparatkabinett
- M** Håndtak

### Viktig

Les denne brukerveiledningen nøye før du bruker apparatet, og ta vare på den for senere referanse.

### **Fare**

- Ikke la det komme vann eller annen væske eller brennbart vaskemiddel inn i apparatet. Det kan forårsake elektrisk støt og/eller brannfare.
- Ikke rengjør apparatet med vann eller noen annen væske eller et (brennbart) vaskemiddel. Det kan føre til elektrisk støt og/eller brannfare.

### **Advarsel**

- Før du kobler til apparatet, må du kontrollere at spenningen som er angitt på undersiden av apparatet, stemmer overens med nettspenningen.
- Hvis ledningen er ødelagt, må den alltid skiftes ut av Philips, et servicesenter som er godkjent av Philips, eller lignende kvalifisert personell, slik at man unngår farlige situasjoner.
- Du må ikke bruke apparatet hvis støpselet, ledningen eller selve apparatet er ødelagt.
- Dette apparatet er ikke tiltenkt bruk av personer (inkludert barn) som har nedsatt sanseevne eller fysisk eller psykisk funksjonsevne, eller personer som ikke har erfaring eller kunnskap, unntatt hvis de får tilsyn eller instruksjoner om bruk av apparatet av en person som er ansvarlig for sikkerheten.
- Pass på at barn er under tilsyn, slik at de ikke leker med apparatet.
- Åpningene for innluft og utluft må ikke blokkeres, f.eks. ved å plassere gjenstander foran åpningene.

### **Viktig**

- Dette apparatet er ingen erstatning for ordentlig lufting, regelmessig støvsuging eller bruk av en utsugingsenhet eller vifte ved matlaging.
- Hvis stikkontakten som brukes til apparatet, har dårlig kontakt, blir støpslet på apparatet varmt. Kontroller at du setter støpslet i en stikkontakt som er ordentlig tilkoblet.
- Plasser og bruk alltid apparatet på en tørr, stabil og horisontal overflate.
- La det være minst 10 cm ledig plass bak og på begge sider av apparatet.
- Du bør unngå å dunke på apparatet (spesielt på åpningene for innluft og utluft) med harde gjenstander.
- Du bør alltid løfte eller flytte apparatet ved å holde i håndtakene bak eller på begge sider av apparatet.
- Du bør ikke putte fingrene eller gjenstander inn i åpningene for innluft eller utluft.
- Du bør ikke bruke dette apparatet når du har brukt insektmidler som avgir røyk innendørs eller på steder med oljete restprodukter; røkelse som brennes, eller kjemisk damp.
- Du bør ikke bruke apparatet i nærheten av gassdrevne apparater, varmeapparater eller peiser.
- Du bør alltid koble fra apparatet etter bruk og før du rengjør det.
- Du bør ikke bruke apparatet i rom der temperaturen svinger kraftig. Dette kan føre til kondens inne i apparatet.
- Du bør ikke bruke apparatet i et rom som er større eller mindre enn anbefalt størrelse. Den anbefalte romstørrelsen er fra 6 m<sup>2</sup> og opp til 20 m<sup>2</sup> for AC4055/AC4053, og fra 6 m<sup>2</sup> og opp til 40 m<sup>2</sup> for AC4065/AC4063.
- Plasser apparatet minst to meter unna elektriske apparater som bruker radiobølger gjennom luften, for eksempel TVer, radioer og radiokontrollerte klokker. Dette er for å unngå forstyrrelser.
- Apparatet er utstyrt med en sikkerhetsenhet. Hvis du ikke har montert ESP-partikkelfilteret, zeolitt-gassfilteret og frontpanelet ordentlig, kan du ikke slå på apparatet.
- Hvis luftkvaliteten innendørs er dårlig (p.g.a. røyking, matlaging eller etter oppussing), anbefaler vi på det sterkeste at du åpner vinduene mens du bruker apparatet. Dette er for å forbedre luftsirkulasjonen.
- Apparatet er kun ment til bruk i hustander under vanlige driftsforhold.
- Du bør ikke bruke apparatet i våte omgivelser eller omgivelser med høy romtemperatur, for eksempel på bad, toaletter eller kjøkkenet.
- Apparatet fjerner ikke karbonmonoksid (CO).

## Elektromagnetiske felt (EMF)

Dette Philips-apparatet overholder alle standarder som gjelder for elektromagnetiske felt (EMF). Hvis det håndteres riktig og i samsvar med instruksjonene i denne brukerveiledningen, er det trygt å bruke det ut fra den kunnskapen vi har per dags dato.

### Før første gangs bruk

#### Sette på plass zeolitt-gassfilteret

Apparatet leveres med alle filtrene installert, unntatt zeolitt-gassfilteret.

*Tips: Plasser apparatet mot en vegg for større stabilitet når du fjerner eller setter på plass filtrene.*

*Merk: Kontroller at du setter på plass filtrene i riktig posisjon (med pilen pekende oppover).*

*Merk: Apparatet er utstyrt med en sikkerhetsenhet. Hvis du ikke har montert ESP-partikkelfilteret, zeolitt-gassfilteret og frontpanelet ordentlig, kan du ikke slå på apparatet.*

- 1** Plasser fingrene i fordypningene på sidepanelene. (fig. 2)
- 2** Trekk forsiktig den øvre delen av frontpanelet av apparatet (1), og løft deretter panelet oppover for å fjerne det (2) (fig. 3).
- 3** Hold i håndtakene på begge sider av ESP-partikkelfilteret, og skyv forsiktig filteret ut av apparatet for å fjerne det. (fig. 4)
- 4** Fjern alt innpakningsmaterialet fra zeolitt-gassfilteret, og skyv filteret inn i apparatet. (fig. 5)
  - ▶ Du kan bare montere zeolitt-gassfilteret etter at du har fjernet partikkelfilteret.
- 5** Skyv ESP-partikkelfilteret inn i apparatet (du skal høre et klikk) for å sette det på plass (fig. 6).
- 6** Skyv den nederste kanten inn først (1) og trykk deretter den øverste delen (2) på plass for å sette på det frontpanelet (fig. 7).

### Bruke apparatet

#### AC4065/AC4055

- 1** Sett støpselet inn i stikkkontakten.
  - ▶ Standby-lampen tennes (fig. 8).
- 2** Trykk på knappen for funksjonsvalg for å velge nødvendig funksjon og innstilling (fig. 9).
 

Tilsvarende lampe tennes, og standby-lampen slukkes.

  - ▶ **SmartAir Control:** Den innebygde luftsensoren avgjør kvaliteten på omgivelsesluften og velger automatisk den best egnede hastigheten. I de første minuttene etter at du velger SmartAir Control-funksjonen, blinker indikatoren for luftkvalitet rødt for å indikere at sensoren for luftkvalitet måler kvaliteten på omgivelsesluften. Etter ca. 5 minutter, lyser indikatoren for luftkvalitet grønt hvis luftkvaliteten er god eller rødt hvis luftkvaliteten er dårlig (fig. 10).
  - ▶ **BoostPower:** Apparatet kjører ved høy hastighet i 30 minutter (BoostPower-lampen lyser) og bytter deretter automatisk til Smart Air Control (BoostPower-lampen slukkes og SmartAir Control-lampen tennes) (fig. 11).
  - ▶ **Hastighet:** Apparatet bruker den hastigheten du velger.
    - ☉ = lav hastighet
    - ☼ = middels hastighet
    - ☀ = høy hastighet
- 3** Trykk på knappen for funksjonsvalg til standby-lampen tennes, for at apparatet skal stanse (fig. 12).
- 4** Koble fra apparatet.

## Timerfunksjon

- 1 Sett støpselet i stikkkontakten og velg den nødvendige funksjonen og innstillingen som beskrevet ovenfor.
- 2 Trykk på timerknappen for å angi driftstiden (1, 4 eller 8 timer) (fig. 13).  
Tilsvarende timerlampe tennes.
  - Trykk på timerknappen, og hold den nede til timerlampen slukkes for å deaktivere timerfunksjonen.
  - Når den angitte tiden har gått, går apparatet automatisk til standby-modus.

*Merk: Hvis du vil stanse luftrenseprosessen før den angitte tiden har gått, kan du trykke på knappen for funksjonsvalg til standby-lampen tennes.*

## AC4063/AC4053

- 1 Sett støpselet inn i stikkkontakten.
- 2 Trykk på av/på-knappen for å slå på apparatet. (fig. 14)
- 3 Sett skyvebryteren for hastighet til ønsket hastighet: lav, middels eller høy (fig. 15).
  - ☉ = lav hastighet
  - ☼ = middels hastighet
  - ☀ = høy hastighet
- Tilsvarende hastighetslampe tennes.
- 4 Trykk på av/på-knappen for å slå av apparatet og koble det fra.

## Rengjøring og vedlikehold

Trekk alltid ut støpselet før du rengjør apparatet.

Ikke la det komme vann eller annen væske eller brennbart vaskemiddel inn i apparatet. Det kan forårsake elektrisk støt og/eller brannfare.

Ikke rengjør apparatet med vann eller noen annen væske eller et (brennbart) vaskemiddel. Det kan føre til elektrisk støt og/eller brannfare.

## Apparatkabinett

Rengjør regelmessig innsiden og utsiden av kabinettet for å forhindre at det samler seg støv både på innsiden og utsiden.

- 1 Tørk bort støv med en tørr, myk klut fra apparatkabinettet.
- 2 Rengjør åpningen for innluft og utluft med en tørr, myk klut.

## Corona-partikkellader

Berør aldri corona-partikkelladeren med fingrene. Rengjør alltid corona-partikkelladeren med den spesielle myke rengjøringsbørsten som oppbevares i frontpanelet.

Vær ekstra forsiktig når du rengjør corona-partikkelladeren: Ledningene er svært skjøre.

- 1 Ta den myke rengjøringsbørsten ut av frontpanelet.
- 2 Trekk børsten forsiktig langs toppen og bunnen av corona-partikkelladeren.

## ESP-partikkelfilter og zeolitt-gassfilter

- 1 Fjern filtrene fra apparatet (se delen Fjerne filtrene i avsnittet Utskifting av filter).
- 2 Fjern synlig smuss med en støvsuger.

## Forfilter

- 1 Rengjør forfilteret med en støvsuger.

### Utskifting av filter

Levetiden til filterene forkortes betraktelig hvis de utsettes for tobakksrøyk:

| antall sigaretter per dag | estimert levetid på filterene |
|---------------------------|-------------------------------|
| 0–1                       | opptil 5 år                   |
| 5–10                      | opptil 6–12 måneder           |
| 20                        | opptil 3–6 måneder            |

### ESP-partikkelfilter

- Når det gjelder vanlige husholdninger i et ikke-røyk-miljø, og med riktig vedlikehold (se avsnittet Rengjøring og vedlikehold), varer partikkelfilteret i ca. 5 år.
- Når du skal kontrollere om du må bytte ESP-partikkelfilteret, må du ta bort frontdekselet og trekke ESP-partikkelfilteret ut med begge hender (fig. 4).
- Snu ESP-partikkelfilteret opp ned (fig. 16).
- Kontroller forurensningen mellom lagene, og avgjør hvilket forurensningsnivå som gjelder. Bytt filteret bare hvis forurensningen går over to lag. (fig. 17)
- Nye ESP-partikkelfilter finnes under følgende typenummer:
  - AC4107 for CleanAir-systemet AC4055/AC4053
  - AC4108 for CleanAir-systemet AC4065/AC4063

### Zeolitt-gassfilter

Ved bruk i vanlige husholdninger med et røykfritt miljø, og med riktig vedlikehold (se avsnittet Rengjøring og vedlikehold), varer zeolitt-gassfilteret i opptil 5 år:

*Merk: Du må kanskje skifte ut zeolitt-gassfilteret oftere under mer ekstreme bruksforhold (røykfyllt miljø, nyoppusset rom, kommersiell bruk osv.), og ved utilstrekkelig vedlikehold.*

- Bytt zeolitt-gassfilteret når du må bytte ESP-partikkelfilteret.
- Nye zeolitt-gassfilter finnes under følgende typenummer:
  - AC4117 for CleanAir-systemet AC4055/AC4053
  - AC4118 for CleanAir-systemet AC4055/AC4053

### Fjerne filterene

*Tips: Plasser apparatet mot en vegg for større stabilitet når du fjerner eller setter på plass filterene.*

- 1 Plasser fingrene i fordypningene i sidepanelene. Trekk forsiktig den øvre delen av apparatet (1), og løft deretter panelet oppover og fjern de (2) (fig. 3).
- 2 Hold i håndtakene på begge sider av ESP-partikkelfilteret, og skyv forsiktig filteret ut av apparatet for å fjerne det. (fig. 4)
- 3 Skyv zeolitt-gassfilteret ut av apparatet for å fjerne det (fig. 18).

*Merk: Du kan bare fjerne zeolitt-gassfilteret etter at du har fjernet ESP-partikkelfilteret.*

- 4 Skyv forfilteret ut av apparatet for å fjerne det (fig. 19).

### Sett på plass filterene

*Tips: Plasser apparatet mot en vegg for større stabilitet når du fjerner eller setter på plass filterene.*

*Merk: Kontroller at du setter på plass filterene i riktig posisjon (med pilen pekende oppover).*

*Merk: Apparatet er utstyrt med en sikkerhetsenhet. Hvis du ikke har montert ESP-partikkelfilteret, zeolitt-gassfilteret og frontpanelet ordentlig, kan du ikke slå på apparatet.*

- 1** Skyv zeolitt-gassfilteret inn i apparatet. (fig. 5)
- 2** Skyv ESP-partikkelfilteret inn i apparatet (fig. 6).
- 3** Skyv forfilteret inn i apparatet. (fig. 20)
- 4** Skyv den nederste kanten inn først (1) og trykk deretter den øverste delen (2) på plass for å sette på frontpanelet (fig. 7).

## Garanti og service

Hvis du trenger informasjon, eller hvis du har et problem med produktet, kan du gå til nettsidene til Philips på [www.philips.com](http://www.philips.com). Du kan også ta kontakt med Philips' forbrukertjeneste der du bor (du finner telefonnummeret i garantiheftet). Hvis det ikke finnes noen forbrukertjeneste i nærheten, kan du kontakte din lokale Philips-forhandler.

## Miljø

- Ikke kast apparatet som restavfall når det ikke kan brukes lenger. Lever det på en gjenvinningsstasjon. Ved å gjøre dette hjelper du til med å ta vare på miljøet (fig. 21).

## Feilsøking

Dette avsnittet oppsummerer de vanligste problemene som kan oppstå med apparatet. Hvis du ikke klarer å løse problemet med informasjonen nedenfor, kan du ta kontakt med Philips' forbrukertjeneste der du bor.

| Problem  | Løsning  |
|--|--|
| Den valgte funksjonen/ tidsmodusen fungerer ikke.            | Apparatet er kanskje i standby-modus eller er kanskje avslått.   |
| Apparatet virker ikke.                                       | Det kan ha oppstått et problem med koblingen. Kontroller om støpselet står riktig i stikkontakten.<br><br>Apparatet er kanskje ikke slått på. AC4065/AC4055: Trykk på knappen for funksjonsvalg. AC4063/AC4053: Trykk på av/på-knappen.                  |
|  | ESP-partikkelfilteret eller frontpanelet er kanskje ikke plassert riktig. Sett inn filtrene på nytt, og fest deretter frontpanelet på nytt.<br><br>Zeolitt-gassfilteret er ikke på plass ennå. Sett inn filteret, og fest deretter frontpanelet på nytt. |
|  | Hvis du har utført de ovenfor nevnte kontrollene og apparatet fortsatt ikke fungerer, kan det være en feil på apparatet. Koble fra apparatet og ta det med til Philips-forhandleren eller et autorisert Philips-servicesenter.                           |
| Den rene luften kommer ikke jevnt ut av åpningen for utluft. | Forfilteret er kanskje tilstoppet. Rengjør forfilteret (se avsnittet Rengjøring og vedlikehold).   |
|  | Kanskje du glemte å fjerne plasten på et nytt filter. Fjern plastinnpakningen før du slår på apparatet igjen.  |

| Problem  | Løsning   |
|--|---|
|  | Åpningene for innluft eller utluft er kanskje tilstoppet av eksterne objekter. Fjern objektet som blokkerer åpningen for innluft eller utluft.  |
|  | Rengjør filtrene og corona-partikkelladeren (se avsnittet Rengjøring og vedlikehold). Hvis det ikke hjelper, kobler du fra apparatet og tar det med deg til Philips-forhandleren eller et godkjent Philips-servicesenter.   |
| Lukt fjernes ikke ordentlig.   | Zeolitt-gassfilteret er kanskje skittent eller kan være utslitt. Rengjør zeolitt-gassfilteret (se avsnittet Rengjøring og vedlikehold) eller skift det ut (se avsnittet Utskifting av filter).  |
|  | Kanskje du bruker apparatet i et rom der luftkvaliteten er svært dårlig. I slike tilfeller kan du åpne vinduene for å forbedre luftsirkulasjonen.   |
|  | Kanskje du bruker apparatet i et rom som er mye større enn den romstørrelsen som apparatet er laget for. Sett apparatet i et mindre rom. Anbefalt romstørrelse er fra 6 m <sup>2</sup> og opp til 20 m <sup>2</sup> for AC4055/AC4053 og 6 m <sup>2</sup> og opp til 40 m <sup>2</sup> for AC4065/AC4063. |
| Støvpartiklene fjernes ikke ordentlig.   | ESP-partikkelfilteret har kanskje nådd slutten på levetiden. Kontroller fargen på ESP-partikkelfilteret (se avsnittet Utskifting av filter). Hvis det er nødvendig, må du bytte filter.   |
|  | Kanskje du bruker apparatet i et rom som er mye større enn den romstørrelsen som apparatet er laget for. Sett apparatet i et mindre rom. Anbefalt romstørrelse er fra 6 m <sup>2</sup> og opp til 20 m <sup>2</sup> for AC4055/AC4053 og 6 m <sup>2</sup> og opp til 40 m <sup>2</sup> for AC4065/AC4063. |
| Viftene fungerer ikke selv om apparatet er koblet til strømmen og slått på.                            | Det kan være en feil på apparatet. Slå av apparatet og koble fra strømmen. Ta med apparatet til en Philips-forhandler eller til et autorisert Philips-servicesenter.  |
| Det kommer en uvanlig lyd fra apparatet (f.eks. en fresende, susende eller sprakende lyd) under drift. | Forfilteret er kanskje tilstoppet. Rengjør forfilteret (se avsnittet Rengjøring og vedlikehold).  |
|  | Kanskje du glemte å fjerne plasten på et nytt filter. Fjern plastinnpakningen før du slår på apparatet igjen.   |
|  | Åpningene for innluft eller utluft er kanskje tilstoppet av eksterne objekter. Fjern objektet som blokkerer åpningen for innluft eller utluft.  |
|  | Det kan være en feil på apparatet. Slå av apparatet og koble fra strømmen. Ta med apparatet til en Philips-forhandler eller til et autorisert Philips-servicesenter.  |
|  | Kanskje duken i corona-partikkelladeren ikke er ren. Rengjør corona-partikkelladeren, se avsnittet Rengjøring og vedlikehold).  |
| Det lukter brent av apparatet under drift.   | Det kan være en feil på apparatet. Slå av apparatet og koble fra strømmen. Ta med apparatet til en Philips-forhandler eller til et autorisert Philips-servicesenter.  |



| Problem   | Løsning  |
|---|--|
| Det lukter rart av apparatet under drift.   | Hvis du oppdager rar lukt, må du ta kontakt med et autorisert Philips-servicesenter.   |
| Corona-partikkelladeren er fremdeles skitten etter at jeg har rengjort den med den myke rengjøringsbørsten. | Det er ikke noe problem. Ved å børste toppen og bunnen av corona-partikkelladeren fjerner du nok skitt til å gjøre at den fungerer ordentlig igjen. Berør aldri corona-partikkelladeren med hendene. Rengjør alltid corona-partikkelladeren med den spesielle myke rengjøringsbørsten, som oppbevares i frontpanelet. Vær ekstra forsiktig når du rengjør corona-partikkelladeren: ledningene er svært skjøre. |
| Det kommer gnister fra apparatet under drift.   | Noen ganger kan det komme små gnister fra corona-partikkelladeren. Dette er ganske normalt og er et resultat av at det er fuktighet i luften.  |

## Introdução

Parabéns pela sua compra e bem-vindo à Philips! Para tirar todo o partido da assistência fornecida pela Philips, registre o seu produto em [www.philips.com/welcome](http://www.philips.com/welcome).

Com o novo Sistema CleanAir, respirará ar mais limpo. Para obter os melhores resultados, coloque o sistema na divisão em que passa mais tempo, por exemplo, a sala de estar ou o quarto.

Onde se encontram pessoas, plantas ou animais de estimação, circulam partículas que podem afectar o seu bem-estar, especialmente se sofrer de alergias. Devido à presença destas partículas, o ar numa divisão pode estar mais poluído do que o ar de uma cidade.

Normalmente, as partículas são invisíveis e inodoras. Apesar disso, podem afectar a sua saúde - o sistema CleanAir reduz a quantidade de vírus, bactérias, resíduos de pele ou pêlo dos animais e poluentes industriais no ar, aumentando a sua qualidade.

### Filtração em várias fases

O produto dispõe de um sistema de filtração único que garante a melhor qualidade do ar:

- Fase 1: O pré-filtro captura as partículas de maiores dimensões.
- Fase 2: O carregador de partículas carrega as partículas mais finas.
- Fase 3: O filtro de partículas ESP retém as partículas ultra-finas.
- Fase 4: O oxigénio activo esteriliza as bactérias e vírus retidos.
- Fase 5: O filtro de gás zeolite retém uma série de gases e odores nocivos.
- Fase 6: O oxigénio activo reage com o filtro de gás zeolite para limpar os gases e odores retidos, permitindo o rejuvenescimento do filtro.

### Descrição geral (fig. 1)

- A** Entrada de ar
- B** Saída de ar
- C** Painel de controlo AC4065/AC4055
  - 1 Luz de standby
  - 2 Luz de controlo SmartAir
  - 3 Luz de BoostPower
  - 4 Luzes de velocidade para velocidade baixa, média e alta
  - 5 Indicador de qualidade do ar
  - 6 Botão de selecção de função
  - 7 Luzes do temporizador (1, 4 ou 8 horas)
  - 8 Botão do temporizador
- D** Painel de controlo AC4063/AC4053
  - 1 Botão de ligar/desligar
  - 2 Luzes de velocidade para velocidade baixa, média e alta
  - 3 Comutador de selecção de velocidade
- E** Painel frontal
- F** Filtro de partículas ESP
- G** Pré-filtro
- H** Filtro de gás zeolite
- I** Escova
- J** Carregador de partículas
- K** Reentrância
- L** Corpo do aparelho
- M** Pega

### Importante

Leia este manual do utilizador com atenção antes de utilizar o aparelho e guarde-o para uma eventual consulta futura.

### **Perigo**

- Não permita a entrada de água ou qualquer outro líquido ou detergente inflamável no aparelho, de forma a evitar choques eléctricos e/ou risco de incêndio.
- Não limpe o aparelho com água ou outro líquido ou detergente (inflamável) para evitar choques eléctricos e/ou risco de incêndio.

### **Aviso**

- Verifique se a voltagem indicada na parte inferior do aparelho corresponde à voltagem eléctrica local, antes de ligar o aparelho.
- Se o fio estiver danificado, deve ser sempre substituído pela Philips, por um centro de assistência autorizado da Philips ou por pessoal devidamente qualificado para se evitem situações de perigo.
- Não utilize o aparelho se a ficha, o fio de alimentação ou o próprio aparelho estiverem danificados.
- Este aparelho não se destina a ser utilizado por pessoas (incluindo crianças) com capacidades físicas, sensoriais ou mentais reduzidas, ou com falta de experiência e conhecimentos, salvo se tiverem recebido supervisão ou instruções sobre o uso do aparelho por alguém responsável pela sua segurança.
- As crianças devem ser supervisionadas para garantir que não brincam com o aparelho.
- Não bloqueie a entrada e a saída de ar, através, por exemplo, da colocação de objectos na saída de ar ou em frente da entrada de ar.

### **Cuidado**

- Este aparelho não é um substituto da ventilação adequada, da limpeza regular por aspirador ou da utilização de um exaustor ou ventoinha ao cozinhar.
- Se a tomada eléctrica utilizada para alimentar o aparelho não possuir ligações adequadas, a ficha do aparelho irá aquecer: Certifique-se de que liga o aparelho a uma tomada eléctrica adequada.
- Coloque e utilize sempre o aparelho sobre uma superfície seca, estável e horizontal.
- Deixe pelo menos 10 cm de espaço livre na parte posterior e em ambos os lados do aparelho.
- Evite choques entre o aparelho (em particular contra a entrada e saída de ar) e objectos rígidos.
- Transporte sempre o aparelho com a ajuda da pega posterior ou das pegas existentes em ambos os lados.
- Não introduza os dedos ou objectos na saída ou na entrada de ar.
- Não utilize este aparelho quando tiver usado repelentes de insectos de aplicação por pulverização ou em locais com resíduos oleosos, incenso em combustão ou fumos químicos.
- Não utilize o aparelho junto de equipamentos a gás, dispositivos de aquecimento ou lazeiras.
- Desligue sempre o aparelho da corrente depois de utilizar e antes de o limpar.
- Não utilize o aparelho numa divisão com grandes variações de temperatura, porque isso poderá provocar condensação no interior do aparelho.
- Não utilize o aparelho numa divisão com dimensões superiores às recomendadas. O tamanho recomendado é de 6 m<sup>2</sup> a 20 m<sup>2</sup> para os modelos AC4055/AC4053 e de 6 m<sup>2</sup> a 40 m<sup>2</sup> para os modelos AC4065/AC4063.
- Para impedir interferências, coloque o aparelho a pelo menos 2 m de distância de aparelhos eléctricos que utilizem ondas de rádio aéreas, como televisores, rádios e relógios com controlo por rádio.
- O aparelho está equipado com um dispositivo de segurança. Se não tiver colocado o filtro de partículas ESP, o filtro de gás zeolite e o painel frontal correctamente, não pode ligar o aparelho.
- Se a qualidade do ar interior for fraca (por exemplo, devido ao consumo de tabaco, à confecção de alimentos, ou após uma renovação), aconselha-se vivamente a abertura das janelas quando utiliza o aparelho, para melhorar a circulação de ar.
- O aparelho só se destina a utilização doméstica sob condições de funcionamento normais.
- Não utilize o aparelho em ambientes húmidos ou com temperaturas elevadas, como na casa de banho ou na cozinha.
- O aparelho não elimina o monóxido de carbono (CO).

## Campos electromagnéticos (EMF)

Este aparelho Philips cumpre com todas as normas correspondentes a campos electromagnéticos (EMF). Se manuseado correctamente e de acordo com as instruções fornecidas neste manual do utilizador, o aparelho pode ser utilizado em segurança com base em provas científicas disponíveis actualmente.

### Antes da primeira utilização

#### Colocar o filtro de gás zeolite

O aparelho já dispõe de todos os filtros, excepto o filtro de gás zeolite, que está disponível no interior da embalagem.

*Sugestão: Encoste o aparelho a uma parede para estar mais estável quando remover ou introduzir os filtros.*

*Nota: Certifique-se de que introduz os filtros na posição correcta (com a seta voltada para cima).*

*Nota: O aparelho está equipado com um dispositivo de segurança. Se não tiver colocado o filtro de partículas ESP, o filtro de gás zeolite e o painel frontal correctamente, não pode ligar o aparelho.*

- 1** Coloque os dedos nas reentrâncias dos painéis laterais. (fig. 2)
- 2** Puxe cuidadosamente a parte superior do painel frontal do aparelho (1) e levante o painel para o retirar (2) (fig. 3).
- 3** Para retirar o filtro de partículas ESP, segure as pegas do filtro em ambos os lados e empurre suavemente o filtro para fora do aparelho. (fig. 4)
- 4** Retire todo o material de embalagem do filtro de gás zeolite e introduza-o no aparelho empurrando-o para o interior. (fig. 5)
- Só pode introduzir o filtro do gás depois de ter removido o filtro de partículas.
- 5** Para introduzir o filtro de partículas, empurre-o para dentro do aparelho (“clique”) (fig. 6).
- 6** Para voltar a colocar o painel frontal, introduza a extremidade inferior primeiro (1) e depois faça pressão sobre a parte superior até que esteja no sítio (2) (fig. 7).

### Utilizar o aparelho

#### AC4065/AC4055

- 1** Ligue a ficha à tomada eléctrica.
  - A luz de standby acende-se (fig. 8).
  - 2** Prima o botão de selecção de função uma ou mais vezes para seleccionar a função e configuração necessárias (fig. 9).
- A luz correspondente acende-se e a luz de standby apaga-se.
- **Controlo SmartAir:** o sensor de ar incorporado determina a qualidade do ar ambiente e selecciona automaticamente a velocidade mais adequada. Nos primeiros minutos após ter seleccionado a função de Controlo SmartAir, o indicador de qualidade do ar pisca a vermelho para indicar que este sensor está a avaliar qualidade do ar. Após aproximadamente 5 minutos, o indicador de qualidade do ar acende a verde se a qualidade do ar for boa ou a vermelho se a qualidade do ar for má (fig. 10).
  - **BoostPower:** o aparelho funciona a alta velocidade durante 30 minutos (a luz de BoostPower está acesa) e depois muda automaticamente para Controlo SmartAir (a luz de BoostPower apaga-se e a luz de Controlo SmartAir acende-se) (fig. 11).
  - **Velocidade:** o aparelho funciona à velocidade que seleccionar.
- ☉ = velocidade baixa

- ☉ = velocidade média
- ☼ = velocidade alta

**3** Para parar o funcionamento do aparelho, prima o botão de selecção de função até que a luz de standby acenda (fig. 12).

**4** Desligue o aparelho da corrente.

### Função de temporizador

**1** Ligue a ficha à tomada eléctrica e seleccione a função e configuração desejadas como descrito acima.

**2** Prima o botão do temporizador para definir o tempo de funcionamento (1, 4 ou 8 horas) (fig. 13).

A luz do temporizador correspondente acende-se.

- ▶ Para desactivar a função de temporizador, prima o botão de temporizador e mantenha-o premido até que a luz do temporizador apague.
- ▶ Quando o tempo definido tiver terminado, o aparelho muda automaticamente para o modo standby.

*Nota: Se desejar interromper o processo de limpeza de ar antes de o tempo definido ter terminado, prima o botão de selecção de função até que a luz de standby acenda.*

### AC4063/AC4053

**1** Ligue a ficha à tomada eléctrica.

**2** Prima o botão ligar/desligar para ligar o aparelho. (fig. 14)

**3** Coloque o comutador de velocidade na velocidade desejada : baixa, média ou alta (fig. 15).

- ☉ = velocidade baixa
- ☉☉ = velocidade média
- ☉☉☉ = velocidade alta

▶ A luz da velocidade correspondente acende-se.

**4** Prima o botão ligar/desligar para desligar o aparelho e retire a ficha da tomada eléctrica.

### Limpeza e manutenção

Desligue sempre o aparelho da corrente antes de o limpar.

Não permita a entrada de água ou qualquer outro líquido ou detergente inflamável no aparelho, de forma a evitar choques eléctricos e/ou risco de incêndio.

Não limpe o aparelho com água ou outro líquido ou detergente (inflamável) para evitar choques eléctricos e/ou risco de incêndio.

### Corpo do aparelho

Limpe regularmente o interior e o exterior do corpo para impedir a acumulação de pó no interior e exterior:

**1** Limpe o pó do corpo do aparelho com um pano seco e suave.

**2** Limpe a entrada e a saída de ar com um pano seco e suave..

### Carregador de partículas

Nunca toque no carregador de partículas com os dedos. Limpe sempre o carregador com a escova de limpeza especial que se encontra no painel frontal.

Exerça especial cuidado ao limpar o carregador de partículas: os fios são extremamente frágeis.

- 1 Retire a escova macia do painel frontal.
- 2 Deslize a escova suavemente sobre a parte superior e inferior do carregador.

### Filtro de partículas ESP e filtro de gás zeolite

- 1 Retire os filtros do aparelho (consulte a secção “Retirar os filtros” do capítulo “Substituição de filtros”).
- 2 Retire a sujidade visível com um aspirador.

#### Pré-filtro

- 1 Limpe o pré-filtro com um aspirador.

### Substituição de filtros

A vida útil dos filtros é substancialmente reduzida pela exposição a fumo de tabaco:

| número de cigarros por dia | vida útil estimada dos filtros |
|----------------------------|--------------------------------|
| 0 - 1                      | até 5 anos                     |
| 5 - 10                     | de 6 a 12 meses                |
| 20                         | de 3 a 6 meses                 |

### Filtro de partículas ESP

- No caso de utilização doméstica normal num ambiente sem fumo e manutenção adequada (consulte o capítulo “Limpeza e manutenção”), o filtro de partículas dura aproximadamente 5 anos.
- Para verificar se tem de substituir o filtro de partículas ESP, retire a tampa frontal e puxe o filtro com as duas mãos (fig. 4).
- Vire o filtro ao contrário (fig. 16).
- Determine o nível de poluição aplicável verificando os resíduos entre as camadas. Só substitua o filtro se a poluição unir duas camadas. (fig. 17)
- Está disponível um novo filtro de partículas com as seguintes referências:
  - AC4107 para o Sistema CleanAir AC4055/AC4053
  - AC4108 para o Sistema CleanAir AC4065/AC4063

### Filtro de gás zeolite

No caso de utilização doméstica normal num ambiente sem fumo e de manutenção adequada (consulte o capítulo “Limpeza e manutenção”), o filtro de gás zeolite dura aproximadamente 5 anos.

*Nota: Pode ter de substituir o filtro de gás mais cedo, no caso de condições de utilização extremas (ambientes de fumo, divisões recentemente renovadas, utilização não doméstica, etc.) e manutenção insuficiente.*

- Substitua o filtro de gás zeolite quando tiver de substituir o filtro de partículas ESP.
- Está disponível um novo filtro de gás com as seguintes referências:
  - AC4117 para o Sistema CleanAir AC4055/AC4053
  - AC4118 para Sistema CleanAir AC4055/AC4053

### Retirar os filtros

*Sugestão: Encoste o aparelho a uma parede para estar mais estável quando remover ou introduzir os filtros.*

- 1 Coloque os dedos nas reentrâncias dos painéis laterais. Puxe cuidadosamente a parte superior do painel frontal do aparelho (1) e levante o painel para o retirar (2) (fig. 3).

**2** Para retirar o filtro de partículas ESP, segure as pegas do filtro em ambos os lados e empurre suavemente o filtro para fora do aparelho. (fig. 4)

**3** Para retirar o filtro de gás, empurre-o para fora do aparelho (fig. 18).

*Nota: Só pode introduzir o filtro do gás depois de ter removido o filtro de partículas.*

**4** Para retirar o pré-filtro, empurre-o para fora do aparelho (fig. 19).

### Introduzir os filtros

*Sugestão: Encoste o aparelho a uma parede para estar mais estável quando remover ou introduzir os filtros.*

*Nota: Certifique-se de que introduz os filtros na posição correcta (com a seta voltada para cima).*

*Nota: O aparelho está equipado com um dispositivo de segurança. Se não tiver colocado o filtro de partículas ESP, o filtro de gás zeolite e o painel frontal correctamente, não pode ligar o aparelho.*

**1** Empurre o filtro de gás para o interior do aparelho. (fig. 5)

**2** Empurre o filtro de partículas para o interior do aparelho (fig. 6).

**3** Empurre o pré-filtro para o interior do aparelho. (fig. 20)

**4** Para voltar a colocar o painel frontal, introduza a extremidade inferior primeiro (1) e depois faça pressão sobre a parte superior até que esteja no sítio (2) (fig. 7).

### Garantia e assistência

Se necessitar de informações ou se tiver problemas, visite o Web site da Philips em [www.philips.pt](http://www.philips.pt) ou contacte o Centro de Assistência ao Consumidor local (pode encontrar o número de telefone no folheto de garantia mundial). Se não existir um Centro de Assistência no seu país, visite o seu representante Philips local.

### Meio ambiente

- Não deite fora o aparelho junto com o lixo doméstico normal no final da sua vida útil; entregue-o num ponto de recolha oficial para reciclagem. Ao fazê-lo ajuda a preservar o ambiente (fig. 21).

### Resolução de problemas

Este capítulo resume os problemas mais comuns que pode ter com o aparelho. Se não conseguir resolver o problema com as informações fornecidas a seguir, contacte o Centro de Assistência ao Cliente do seu país.

| Problema   | Solução  |
|--|--|
| O modo de temporizador ou a função seleccionados não funcionam | O aparelho pode estar no modo standby ou pode estar desligado.   |
| O aparelho não funciona.                                       | Pode existir um problema de ligação. Verifique se a ficha foi correctamente introduzida na tomada eléctrica.<br>O aparelho pode não estar ligado. AC4065/AC4055: prima o botão de selecção de função. AC4063/AC4053: prima o botão ligar/desligar. |

| Problema   | Solução   |
|--|---|
|  | <p>O filtro de partículas ESP ou o painel frontal poderá não estar instalado correctamente. Volte a introduzir os filtros e a fixar o painel frontal.</p> <p>O filtro do gás zeolite ainda não está instalado. Coloque o filtro e volte a fixar o painel frontal.</p>   |
|  | <p>Se tiver efectuado as verificações acima indicadas e o aparelho continuar a não funcionar, poderá estar avariado. Desligue o aparelho e leve-o ao seu revendedor Philips ou a um centro de assistência Philips autorizado.</p>   |
| O fluxo de ar limpo não é regular  | <p>O pré-filtro pode estar obstruído. Limpe o pré-filtro (consulte o capítulo "Limpeza e manutenção").</p> <p>Talvez se tenha esquecido de retirar o invólucro de plástico do filtro novo. Retire o invólucro de plástico antes de ligar novamente o aparelho.</p> <p>A entrada ou a saída de ar podem estar bloqueadas por objectos externos. Retire o objecto em questão.</p> <p>Limpe os filtros e o carregador de partículas (consulte o capítulo "Limpeza e manutenção"). Se o problema persistir, desligue o aparelho e leve-o ao seu revendedor Philips ou a um centro de assistência Philips autorizado.</p>  |
| Os odores não são removidos de forma adequada  | <p>O filtro do gás pode estar sujo ou ter chegado ao fim da sua vida útil. Limpe o filtro de gás (consulte o capítulo "Limpeza e manutenção") ou substitua-o (consulte o capítulo "Substituição de filtros").</p> <p>Talvez esteja a usar este aparelho numa divisão onde a qualidade do ar ambiente seja muito má. Neste caso, abra as janelas para melhorar a circulação de ar.</p> <p>Talvez esteja a usar o aparelho numa divisão de dimensões muito maiores do que aquelas para as quais o aparelho se destina. Coloque o aparelho numa divisão mais pequena. O tamanho recomendado é de 6 m<sup>2</sup> a 20 m<sup>2</sup> para os modelos AC4055/AC4053 e de 6 m<sup>2</sup> a 40 m<sup>2</sup> para os modelos AC4065/AC4063.</p> |
| As partículas de pó não são removidas de forma adequada                                | <p>O filtro de partículas pode ter chegado ao fim da sua vida útil. Verifique a cor do filtro de partículas (consulte o capítulo "Substituição de filtros") e substitua o filtro, se necessário.</p> <p>Talvez esteja a usar o aparelho numa divisão de dimensões muito maiores do que aquelas para as quais o aparelho se destina. Coloque o aparelho numa divisão mais pequena. O tamanho recomendado é de 6 m<sup>2</sup> a 20 m<sup>2</sup> para os modelos AC4055/AC4053 e de 6 m<sup>2</sup> a 40 m<sup>2</sup> para os modelos AC4065/AC4063.</p>  |
| As ventoinhas não funcionam, mesmo quando o aparelho está ligado à corrente e activado | <p>O aparelho pode estar avariado. Desligue o aparelho no botão e retire a ficha da tomada. Leve o aparelho ao seu revendedor Philips ou a um centro de assistência Philips autorizado.</p>   |



| Problema  | Solução   |
|---|---|
| <p>O aparelho produz um ruído fora do habitual (por exemplo, silvos ou crepitação) durante a utilização</p> | <p>O pré-filtro pode estar obstruído. Limpe o pré-filtro (consulte o capítulo "Limpeza e manutenção").</p>  |
|   | <p>Talvez se tenha esquecido de retirar o invólucro de plástico do filtro novo. Retire o invólucro de plástico antes de ligar novamente o aparelho.</p>   |
|   | <p>A entrada ou a saída de ar podem estar bloqueadas por objectos externos. Retire o objecto em questão.</p>  |
|   | <p>O aparelho pode estar avariado. Desligue o aparelho no botão e retire a ficha da tomada. Leve o aparelho ao seu revendedor Philips ou a um centro de assistência Philips autorizado.</p>   |
|   | <p>A rede do carregador de partículas poderá não estar limpa. Limpe o carregador (consulte o capítulo "Limpeza e manutenção").</p>  |
| <p>O aparelho produz um cheiro a queimado durante a utilização</p>  | <p>O aparelho pode estar avariado. Desligue o aparelho no botão e retire a ficha da tomada. Leve o aparelho ao seu revendedor Philips ou a um centro de assistência Philips autorizado.</p>   |
| <p>O aparelho produz um odor fora do habitual durante a utilização</p>                                      | <p>No caso de detecção de um odor fora do habitual, contacte um centro de assistência Philips autorizado.</p>   |
| <p>O carregador de partículas continua sujo depois da limpeza com a escova macia</p>                        | <p>Não se trata de um problema. Ao escovar a parte superior e inferior do carregador de partículas, remove sujidade suficiente para que volte a funcionar correctamente. Nunca toque no carregador de partículas com os dedos. Efectue a limpeza com a escova de limpeza especial, que se encontra no painel frontal. Exerça especial cuidado ao limpar o carregador de partículas: os fios são extremamente frágeis.</p> |
| <p>O aparelho produz faíscas durante a utilização</p>   | <p>Por vezes, produzem-se pequenas faíscas no carregador de partículas. Trata-se de um fenómeno normal, resultado da humidade no ar.</p>  |

## Introduktion

Grattis till inköpet och välkommen till Philips! För att dra maximal nytta av den support som Philips erbjuder kan du registrera din produkt på [www.philips.com/welcome](http://www.philips.com/welcome).

Med nya CleanAir System kan du andas renare luft. För att få bäst resultat placerar du CleanAir System i ett av de rum där du tillbringar mest tid, t.ex. i vardagsrummet eller sovrummet.

Overallt där det finns människor, växter eller husdjur finns det luftburna partiklar som kan påverka din hälsa, särskilt om du lider av allergi. På grund av dessa partiklar kan luften i ett rum vara mer förorenad än luften i en storstad.

Oftast är partiklarna osynliga och luktfria. Trots det kan de påverka din hälsa. CleanAir System minskar mängden virus, bakterier, djurmjäll och industriföroreningar i luften, vilket förbättrar luftkvaliteten.

### Filtrering i flera steg

Luftrenaren har ett unikt flerstegssystem för filtrering som garanterar bästa luftkvalitet:

- Steg 1: Förfiltret fångar stora partiklar.
- Steg 2: Koronapartikelladdaren laddar finare partiklar.
- Steg 3: ESP-partikelfiltret fångar laddade ultrafina partiklar.
- Steg 4: Aktivt syre steriliserar fångade bakterier och virus.
- Steg 5: Zeolitgasfiltret fångar ett brett spektrum av skadliga gaser och lukter.
- Steg 6: Aktivt syre reagerar med zeolitgasfiltret, så att filtret rengörs från de fångade gaserna och lukterna och hålls i perfekt skick.

### Allmän beskrivning (Bild 1)

- A** Luftintag
- B** Luftutblås
- C** Kontrollpanel AC4065/AC4055
  - 1 Lampa för viloläge
  - 2 Lampa för SmartAir-kontroll
  - 3 Lampa för BoostPower
  - 4 Lampor för låg, medel- och hög hastighet
  - 5 Luftkvalitetsindikator
  - 6 Knapp för funktionsval
  - 7 Lampor för timer (1, 4 eller 8 timmar)
  - 8 Timerknapp
- D** Kontrollpanel AC4063/AC4053
  - 1 På/av-knapp
  - 2 Lampor för låg, medel- och hög hastighet
  - 3 Reglage för hastighetsval
- E** Frontpanel
- F** ESP-partikelfilter
- G** Förfilter
- H** Zeolite-gasfilter
- I** Borste
- J** Koronapartikelladdare
- K** Handgrepp
- L** Apparatens huvuddel
- M** Handtag

### Viktigt

Läs användarhandboken noggrant innan du använder apparaten och spara den för framtida bruk.

**Fara**

- Se till att inte vatten eller någon annan vätska kommer in i apparaten eftersom det medför risk för elektriska stötar och/eller brandfara.
- Rengör inte apparaten med vatten eller några andra vätskor eller (brandfarligt) rengöringsmedel eftersom det medför risk för elektriska stötar och/eller brandfara.

**Varning**

- Kontrollera att den nätspänning som anges på apparatens undersida motsvarar den lokala nätspänningen innan du kopplar in den.
- Om nätsladden är skadad måste den alltid bytas ut av Philips, ett av Philips auktoriserade serviceombud eller liknande behöriga personer för att undvika olyckor.
- Använd inte apparaten om stickkontakten, nätsladden eller själva apparaten är skadad.
- Apparaten är inte avsedd för användning av personer (inklusive barn) med olika funktionshinder, eller av personer som inte har kunskap om hur apparaten används, om de inte övervakas eller får instruktioner angående användning av apparaten av en person som är ansvarig för deras säkerhet.
- Små barn ska övervakas så att de inte kan leka med apparaten.
- Blockera inte luftintaget och -utblåset, t.ex. genom att placera föremål på utblåset eller framför luftintaget.

**Varning!**

- Den här apparaten ersätter inte ordentlig ventilation, regelbunden dammsugning eller användning av spiskåpa eller fläkt vid matlagning.
- Om vägguttaget som försörjer apparaten med ström har dålig anslutning blir kontakten på apparaten varm. Se till att du ansluter apparaten till ett vägguttag med god anslutning.
- Placera och använd alltid apparaten på en torr, stabil, jämn och plan yta.
- Lämna minst 10 cm utrymme bakom och på båda sidor om apparaten.
- Undvik att knacka på apparaten (särskilt luftintaget och -utblåset) med hårda föremål.
- Lyft och flytta alltid apparaten med handtaget på baksidan eller handgreppen på båda sidor.
- Stoppa inte in fingrarna eller några objekt i luftutblåset eller -intaget.
- Använd inte apparaten om du har använt myggspiraler eller på platser med rester från olja, rökelse eller kemisk rök.
- Använd inte apparaten nära gasutrustning, värmekällor eller eldstäder.
- Dra alltid ur nätsladden när du har använt apparaten och innan du rengör den.
- Använd inte apparaten i rum med stora temperaturförändringar, eftersom det kan bildas kondens på apparatens insida.
- Använd inte apparaten i ett rum som är större eller mindre än rekommenderad storlek. Den rekommenderade rumsstorleken är 6 - 20 m<sup>2</sup> för AC4055/AC4053 och 6 - 40 m<sup>2</sup> för AC4065/AC4063.
- För att förhindra störningar bör du placera apparaten på minst 2 m avstånd från elektriska apparater med luftburna radiovågor; såsom tv-apparater, radioapparater och radiostyrda klockor.
- Apparaten är utrustad med en säkerhetsenhet. Om du inte har installerat ESP-partikelfiltret, zeolitgasfiltret och frontpanelen på rätt sätt går det inte att slå på apparaten.
- Om luftkvaliteten inomhus är dålig (p.g.a. rökning, matlagning eller renovering) rekommenderar vi dig att öppna fönstren när du använder apparaten för att förbättra luftcirkulationen.
- Apparaten är endast avsedd för hemmabruk under normala förhållanden.
- Använd inte apparaten i våta miljöer eller i miljöer med hög temperatur; såsom i badrum, toalett eller kök.
- Apparaten tar inte bort koloxid.

## Elektromagnetiska fält (EMF)

Den här apparaten från Philips uppfyller alla standarder för elektromagnetiska fält (EMF). Om apparaten hanteras på rätt sätt och enligt instruktionerna i den här användarhandboken är den säker att använda enligt de vetenskapliga belägg som finns i dagsläget.

### Före första användningen

#### Placera zeolitgasfiltret

Apparaten levereras med alla filter isatta på insidan, med undantag av zeolitgasfiltret.

*Tips: Placera apparaten mot en vägg för bättre stabilitet när du tar bort eller sätter i filter.*

*Obs! Var noga med att sätta i filtren åt rätt håll (med pilen riktad uppåt).*

*Obs! Apparaten är utrustad med en säkerhetsenhet. Om du inte har installerat ESP-partikelfiltret, zeolitgasfiltret och frontpanelen på rätt sätt går det inte att slå på apparaten.*

- 1** Sätt fingrarna i handgreppen på sidopanelerna. (Bild 2)
- 2** Dra försiktigt av frontpanelens övre del från apparaten (1) och lyft sedan panelen uppåt för att ta bort den (2) (Bild 3).
- 3** Ta bort ESP-partikelfiltret genom att fatta tag i filterhandtagen på båda sidor och försiktigt dra ut filtret ur apparaten. (Bild 4)
- 4** Ta bort allt förpackningsmaterial från zeolitgasfiltret och skjut in filtret i apparaten. (Bild 5)
  - ▶ Du kan endast sätta i zeolitgasfiltret efter att du har tagit bort partikelfiltret.
- 5** När du ska sätta i ESP-partikelfiltret skjuter du in det i apparaten (ett klickljud hörs) (Bild 6).
- 6** Sätt tillbaka frontpanelen genom att först sätta i nederkanten (1) och sedan trycka den övre delen på plats (2) (Bild 7).

### Använda apparaten

#### AC4065/AC4055

- 1** Sätt in kontakten i vägguttaget.
  - ▶ Lampan för viloläge tänds (Bild 8).
- 2** Tryck på knappen för funktionsval en eller flera gånger och välj önskad funktion och inställning (Bild 9).

Motsvarande lampa tänds och lampan för viloläge släcks.

- ▶ **SmartAir-kontroll:** den inbyggda luftsensorn känner av omgivande luftkvalitet och väljer automatiskt den bäst lämpade hastigheten. Under de första minuterna efter att du har valt SmartAir-kontrollfunktionen blinkar luftkvalitetsindikatorn rött för att visa att luftkvalitetssensorn mäter kvaliteten på den omgivande luften. Efter cirka 5 minuter lyser luftkvalitetsindikatorn med grönt sken om luftkvaliteten är bra eller med rött sken om luftkvaliteten är dålig (Bild 10).
- ▶ **BoostPower:** apparaten drivs med hög hastighet under 30 minuter (BoostPower-lampan är tänd) och slås sedan automatiskt över till Smart Air-kontroll (BoostPower-lampan slocknar och SmartAir-kontrolllampan tänds) (Bild 11).
- ▶ **Hastighet:** apparaten körs med den hastighet som du väljer.
  - ☉ = låg hastighet
  - ☼ = medelhastighet
  - ☀ = hög hastighet

- 3** Om du vill stänga av apparaten trycker du på funktionsvalsknappen tills lampan för viloläge tänds (Bild 12).

**4** Dra ur nätsladden.

### Timerfunktion

**1** Sätt in kontakten i vägguttaget och välj den funktion och inställning som krävs enligt beskrivning ovan.

**2** Tryck på timerknappen för att ställa in drifttiden (1, 4 eller 8 timmar) (Bild 13).

Motsvarande timerlampa tänds.

- Om du vill avaktivera timerfunktionen trycker du på timerknappen och håller den intryckt tills timerlampan slocknar.
- När den inställda tiden är slut övergår apparaten automatiskt till viloläge.

*Obs! Om du vill avbryta luftreningsprocessen innan den inställda tiden är slut trycker du på funktionsvalknappen tills lampan för viloläge tänds.*

### AC4063/AC4053

---

**1** Sätt in kontakten i vägguttaget.

**2** Tryck på på/av-knappen för att slå på apparaten. (Bild 14)

**3** Ställ in hastighetsreglaget på önskad hastighet: låg, medel eller hög (Bild 15).

- ☉ = låg hastighet
- ☼ = medelhastighet
- ☽ = hög hastighet

• Motsvarande hastighetslampa tänds.

**4** Tryck på på/av-knappen när du vill stänga av apparaten och dra ur nätsladden.

### Rengöring och underhåll

Dra alltid ur nätsladden innan du rengör apparaten.

Se till att inte vatten eller någon annan vätska kommer in i apparaten eftersom det medför risk för elektriska stötar och/eller brandfara.

Rengör inte apparaten med vatten eller några andra vätskor eller (brandfarligt) rengöringsmedel eftersom det medför risk för elektriska stötar och/eller brandfara.

### Apparatens huvuddel

---

Rengör regelbundet insidan och utsidan av apparatens huvuddel så att inte damm samlas där:

**1** Torka bort damm från apparatens huvuddel med en torr, mjuk trasa.

**2** Rengör luftintaget och luftutblåset med en torr, mjuk trasa.

### Koronapartikelladdare

---

Rör aldrig vid koronapartikelladdaren med fingrarna. Rengör alltid koronapartikelladdaren med den för ändamålet avsedda mjuka rengöringsborsten, som förvaras i frontpanelen.

Var extra försiktig när du rengör koronapartikelladdaren: trådarna är mycket ömtåliga.

**1** Ta loss den mjuka rengöringsborsten från frontpanelen.

**2** För borsten försiktigt längs med koronapartikelladdarens övre och nedre del.

### ESP-partikelfilter och zeolitgasfilter

---

**1** Ta bort filtren från apparaten (mer information finns i kapitlet Byte av filter, avsnittet Ta bort filtren).

- 2** Avlägsna synlig smuts med dammsugaren.

### Förfilter

---

- 1** Rengör förfiltret med dammsugaren.

### Byte av filter

Filtrens livslängd minskas avsevärt om de utsätts för tobaksrök:

| antal cigaretter per dag | filtrens uppskattade livslängd |
|--------------------------|--------------------------------|
| 0 - 1                    | upp till 5 år                  |
| 5 - 10                   | upp till 6 - 12 månader        |
| 20                       | upp till 3 - 6 månader         |

### ESP-partikelfilter

---

- Vid normal hushållsanvändning i en rökfri miljö och med rätt underhåll (mer information finns i kapitlet Rengöring och underhåll) håller partikelfiltret i cirka 5 år.
- När du kontrollerar om du behöver byta ut ESP-partikelfiltret måste du ta bort den främre luckan och dra ut ESP-partikelfiltret med båda händerna (Bild 4).
- Vänd ESP-partikelfiltret upp och ned (Bild 16).
- Kontrollera föroreningarna mellan lagren och bedöm föroreningsnivån. Byt bara ut filtret om föroreningarna trängt igenom två lager. (Bild 17)
- Du kan köpa ett nytt ESP-partikelfilter med följande modellnummer:
  - AC4107 för CleanAir-system AC4055/AC4053
  - AC4108 för CleanAir-system AC4065/AC4063

### Zeolite-gasfilter

---

Vid normal hushållsanvändning i en rökfri miljö och med rätt underhåll (mer information finns i kapitlet Rengöring och underhåll) håller zeolitgasfiltret upp till 5 år:

*Obs! I fall av mer extrema användningsförhållanden (t.ex. rökiga miljöer, nyrenoverade rum, offentliga miljöer) och otillräckligt underhåll kan du behöva byta ut zeolitgasfiltret oftare.*

- Byt ut zeolitgasfiltret när du behöver byta ESP-partikelfiltret.
- Du kan köpa ett nytt zeolitgasfilter med följande modellnummer:
  - AC4117 för CleanAir-system AC4055/AC4053
  - AC4118 för CleanAir System AC4055/AC4053

### Ta bort filtren

---

*Tips: Placera apparaten mot en vägg för bättre stabilitet när du tar bort eller sätter i filter.*

- 1** Sätt fingrarna i sidopanelernas handgrepp. Dra försiktigt av frontpanelens övre del från apparaten (1) och lyft sedan panelen uppåt för att ta bort den (2) (Bild 3).
- 2** Ta bort ESP-partikelfiltret genom att fatta tag i filterhandtagen på båda sidor och försiktigt dra ut filtret ur apparaten. (Bild 4)
- 3** Ta bort zeolitgasfiltret genom att skjuta ut det ur apparaten (Bild 18).

*Obs! Du kan endast ta bort zeolitgasfiltret efter att du har tagit bort ESP-partikelfiltret.*

- 4** Ta bort förfiltret genom att skjuta ut det ur apparaten (Bild 19).

### Sätta i filtren

---

*Tips: Placera apparaten mot en vägg för bättre stabilitet när du tar bort eller sätter i filter.*

*Obs! Var noga med att sätta i filtren åt rätt håll (med pilen riktad uppåt).*

*Obs! Apparaten är utrustad med en säkerhetsenhet. Om du inte har installerat ESP-partikelfiltret, zeolitgasfiltret och frontpanelen på rätt sätt går det inte att slå på apparaten.*

- 1** Skjut in zeolitgasfiltret i apparaten. (Bild 5)
- 2** Skjut in ESP-partikelfiltret i apparaten (Bild 6).
- 3** Skjut in förfiltret i apparaten. (Bild 20)
- 4** Sätt tillbaka frontpanelen genom att först sätta i nederkanten (1) och sedan trycka den övre delen på plats (2) (Bild 7).

## Garanti och service

Om du behöver service eller information eller har problem med apparaten kan du besöka Philips webbplats på [www.philips.com](http://www.philips.com) eller kontakta Philips kundtjänst i ditt land (du hittar telefonnumret i garantibroschyren). Om det inte finns någon kundtjänst i ditt land vänder du dig till din lokala Philips-återförsäljare.

## Miljön

- Kasta inte apparaten i hushållssoporna när den är förbrukad. Lämna in den för återvinning vid en officiell återvinningsstation, så hjälper du till att skydda miljön (Bild 21).

## Felsökning

I det här kapitlet finns en översikt över de vanligaste problemen som kan uppstå med apparaten. Om du inte kan lösa problemet med hjälp av nedanstående information kan du kontakta kundtjänst i ditt land.

| Problem   | Lösning   |
|---|---|
| Det valda läget för funktion/tid fungerar inte.       | Apparaten kanske är i viloläge eller är avstängd.   |
| Kaffebryggaren fungerar inte.                         | Det kanske är något problem med anslutningen. Kontrollera att kontakten sitter ordentligt i vägguttaget.<br><br>Apparaten kanske inte är påslagen. AC4065/AC4055: tryck på knappen för funktionsval. AC4063/AC4053: tryck på på/av-knappen.<br><br>ESP-partikelfiltret eller frontpanelen kanske inte har satts fast ordentligt. Sätt i filtren på nytt och sätt tillbaka frontpanelen.<br><br>Zeolitgasfiltret har inte satts i än. Sätt i filtret och sätt tillbaka frontpanelen. |
| Den rena luften kommer inte ut jämnt ur luftutblåset. | Om du har utfört ovannämnda kontroller och apparaten fortfarande inte fungerar kan det vara något fel på den. Dra ur kontakten och ta med apparaten till en Philips-återförsäljare eller ett av Philips auktoriserade serviceombud.<br><br>Förfiltret kan vara igentäppt. Rengör förfiltret (mer information finns i kapitlet Rengöring och underhåll).   |

| Problem   | Lösning  |
|---|--|
|   | <p>Du kanske har glömt att ta bort plasthöljet från ett nytt filter. Ta bort plasthöljet innan du slår på apparaten igen.</p> <p>Luftintaget eller -utblåset kan vara blockerat av externa föremål. Ta bort föremålet som blockerar luftintaget eller -utblåset.</p>   |
|   | <p>Rengör filtren och koronapartikelladdaren (se kapitlet Rengöring och underhåll). Om det inte hjälper drar du ur nätsladden och tar apparaten till en Philips-återförsäljare eller till ett av Philips auktoriserade serviceombud.</p>   |
| <p>Dålig lukt försvinner inte som den ska.</p>  | <p>Zeolitgasfiltret kanske är smutsigt eller nästan förbrukat. Rengör zeolitgasfiltret (mer information finns i kapitlet Rengöring och underhåll) eller byt ut det (mer information finns i kapitlet Byte av filter).</p>  |
|   | <p>Du kanske använder apparaten i ett rum med mycket dålig luftkvalitet. I sådana fall bör du öppna fönstren för att förbättra luftkvaliteten.</p> <p>Du kanske använder apparaten i ett rum som är mycket större än vad apparaten är avsedd för. Ställ apparaten i ett mindre rum. Den rekommenderade rumsstorleken är 6 - 20 m<sup>2</sup> för AC4055/AC4053 och 6 - 40 m<sup>2</sup> för AC4065/AC4063.</p> |
| <p>Dammpartiklarna försvinner inte som de ska.</p>  | <p>ESP-partikelfiltret kanske är nästan förbrukat. Kontrollera färgen på ESP-partikelfiltret (se kapitlet Byte av filter). Byt vid behov ut filtret.</p>   |
|   | <p>Du kanske använder apparaten i ett rum som är mycket större än vad apparaten är avsedd för. Ställ apparaten i ett mindre rum. Den rekommenderade rumsstorleken är 6 - 20 m<sup>2</sup> för AC4055/AC4053 och 6 - 40 m<sup>2</sup> för AC4065/AC4063.</p>  |
| <p>Fläktarna fungerar inte, trots att nätsladden sitter i och apparaten är påslagen.</p>                        | <p>Det kanske är något fel på apparaten. Slå av apparaten och dra ur kontakten. Ta med apparaten till en Philips-återförsäljare eller ett av Philips auktoriserat serviceombud.</p>  |
| <p>Apparaten ger ifrån sig ett ovanligt ljud (t.ex. ett väsande, fräsande eller knastrande ljud) vid drift.</p> | <p>Förfiltret kan vara igentäppt. Rengör förfiltret (mer information finns i kapitlet Rengöring och underhåll).</p>  |
|   | <p>Du kanske har glömt att ta bort plasthöljet från ett nytt filter. Ta bort plasthöljet innan du slår på apparaten igen.</p> <p>Luftintaget eller -utblåset kan vara blockerat av externa föremål. Ta bort föremålet som blockerar luftintaget eller -utblåset.</p>   |
|   | <p>Det kanske är något fel på apparaten. Slå av apparaten och dra ur kontakten. Ta med apparaten till en Philips-återförsäljare eller ett av Philips auktoriserat serviceombud.</p>  |
|   | <p>Koronapartikelladdarens nät kanske inte är rent. Rengör koronapartikelladdaren (se kapitlet Rengöring och underhåll).</p>   |



| Problem  | Lösning  |
|--|--|
| Det luktar bränt när apparaten är påslagen.  | Det kanske är något fel på apparaten. Slå av apparaten och dra ur kontakten. Ta med apparaten till en Philips-återförsäljare eller ett av Philips auktoriserat serviceombud.   |
| Apparaten avger en obehaglig lukt när den är på.   | Om apparaten avger en obehaglig lukt kontaktar du ett av Philips auktoriserade serviceombud.   |
| Koronapartikelladdaren är fortfarande smutsig, trots att jag har rengjort den med den mjuka rengöringsborsten. | Det är inget problem. Genom att borsta längs med koronapartikelladdarens övre och nedre del tar du bort tillräckligt med smuts för att den ska fungera ordentligt igen. Rör aldrig vid koronapartikelladdaren med fingrarna. Rengör alltid koronapartikelladdaren med den för ändamålet avsedda mjuka rengöringsborsten, som förvaras i frontpanelen. Var extra försiktig när du rengör koronapartikelladdaren: trådarna är mycket ömtåliga. |
| Det kommer gnistor från apparaten när den är påslagen.   | Ibland kan det uppstå små gnistor i koronapartikelladdaren. Det är helt normalt och beror på fukt i luften.  |

**Giriş**

Ürününümü satın aldığınız için teşekkür ederiz; Philips'e hoş geldiniz! Philips'in sunduğu destekten tam faydalanmak için lütfen ürününüzü şu adresten kaydedin: [www.philips.com/welcome](http://www.philips.com/welcome).

Bu yeni CleanAir Sistemi sayesinde daha temiz bir hava soluyacaksınız. En iyi sonuçlar için, CleanAir Sistemini oturma odası ya da yatak odası gib en çok zaman geçirdiğiniz odaya yerleştirin.

İnsanların, bitkilerin veya evcil hayvanların bulunduğu ortamlarda, özellikle alerjiniz varsa, sağlığını etkileyebilecek hava kaynaklı parçacıklar bulunur. Bu parçacıklar nedeniyle bir odanın havası büyük bir şehirden daha kirli olabilir.

Normalde, parçacıklar gözle görülmez ve kokuları yoktur. Ancak yine de sağlığını etkileyebilirler. CleanAir Sistemi, havada bulunan virüs, bakteri, hayvan derisi ve endüstriyel kirleticileri azaltarak hava kalitesini artırır.

**Çok aşamalı filtreleme**

Hava temizleyicide, en iyi hava kalitesini garanti eden benzersiz bir çok aşamalı filtreleme sistemi bulunur:

- 1. Aşama: Ön filtre, büyük parçacıkları yakalar.
- 2. Aşama: Corona parçacık yükleyici daha ince parçacıklara elektrik yükler.
- 3. Aşama: ESP parçacık filtresi, elektrik yakla çok ince parçacıkları yakalar.
- 4. Aşama: Aktif oksijen, yakalanan bakterileri ve virüsleri sterilize eder.
- 5. Aşama: Zeolit gaz filtresi, çeşitli zararlı gaz ve kokuları yakalar.
- 6. Aşama: Aktif oksijen, yakalanan gazları ve kokuları temizlemek için zeolit filtreyle tepkimeye girer ve böylece filtre yenilenir.

**Genel açıklamalar (Şek. 1)**

- A** Hava girişi
- B** Hava çıkışı
- C** Kontrol paneli AC4065/AC4055
  - 1 Bekleme ışığı
  - 2 SmartAir Kontrol ışığı
  - 3 BoostPower ışığı
  - 4 Düşük, orta ve yüksek hız ışıkları
  - 5 Hava kalitesi göstergesi
  - 6 Fonksiyon seçim düğmesi
  - 7 Zamanlayıcı ışıkları (1, 4 veya 8 saatlik)
  - 8 Zamanlayıcı düğmesi
- D** Kontrol paneli AC4063/AC4053
  - 1 Açma/kapama düğmesi
  - 2 Düşük, orta ve yüksek hız ışıkları
  - 3 Hız seçim düğmesi
- E** Ön panel
- F** ESP parçacık filtresi
- G** Ön filtre
- H** Zeolite gaz filtresi
- I** Fırça
- J** Corona parçacık yükleyici
- K** Yuva
- L** Cihazın gövdesi
- M** Kol

**Önemli**

Cihazı kullanmadan önce bu kullanım kılavuzunu okuyun ve gelecekte de başvurmak üzere saklayın.

### **Tehlike**

- Elektrik çarpması ve/veya yangın tehlikesine karşı cihazın içine su ya da başka bir sıvı veya yanıcı deterjan kaçmasına izin vermeyin.
- Elektrik çarpması ve/veya yangın tehlikesine karşı cihazı su ya da başka bir sıvı veya (yanıcı) deterjan kullanarak temizlemeyin.

### **Uyarı**

- Cihazı prize takmadan önce, cihazın tabanında belirtilen gerilimin yerel şebeke gerilimiyle uygunluğunu kontrol edin.
- Cihazın elektrik kablosu hasarlıysa, bir tehlike oluşturmasını önlemek için mutlaka Philips'in yetki verdiği bir servis merkezi veya benzer şekilde yetkilendirilmiş kişiler tarafından değiştirilmesini sağlayın.
- Cihazın fişi, kordonu veya kendisi hasarlıysa kesinlikle kullanmayın.
- Bu cihaz, güvenliklerinden sorumlu kişilerin nezareti veya talimatı olmadan, fiziksel, motor ya da zihinsel becerileri gelişmemiş veya bilgi ve tecrübe açısından yetersiz kişiler tarafından (çocuklar da dahil) kullanılmamalıdır.
- Küçük çocukların cihazla oynamaları engellenmelidir.
- Hava giriş ve çıkışını engellemeyin, örn. hava çıkışının üzerine veya hava girişinin önüne hiçbir cisim koymayın.

### **Dikkat**

- Bu cihaz havalandırma, elektrikli süpürge ile temizlik veya yemek pişirme sırasında harici davlumbaz veya fan kullanma yerine geçmez.
- Cihaza güç vermek için kullanılan priz in bağlantıları sorunluysa, cihazın fişi ısınır. Cihazı, bağlantılarında sorun olmayan bir prize taktığınızdan emin olun.
- Cihazı daima kuru, sabit, düz ve yatay bir yüzeyde bulundurun ve kullanın.
- Cihazın arkasından ve her iki tarafından en az 10 cm boşluk bırakılmalıdır.
- Cihazın (özellikle hava giriş ve çıkışının) sert cisimlerle darbe almasını önleyin.
- Cihazı her zaman arkasındaki kol veya her iki tarafındaki tutma yerleri aracılığıyla kaldırın veya taşıyın.
- Hava giriş veya çıkışına parmağınızı ya da herhangi bir cisim sokmayın.
- Bulduğunuz ortamda duman türü böcek ilacı kullanıldığında veya yağlı atıkların olduğu, tütsü yanan veya kimyasal buharların bulunduğu yerlerde cihazı kesinlikle çalıştırmayın.
- Gaz cihazlarının, ısıtıcı aletlerin veya şöminenin yanında cihazı kesinlikle kullanmayın.
- Kullandıktan sonra ve temizlemeden önce cihazın fişini mutlaka prizden çekin.
- Cihazın içerisinde yoğunlaşma sebep olabileceğinden, büyük sıcaklık değişimlerinin olduğu bir odada cihazı kullanmayın.
- Cihazı, önerilenden daha büyük veya daha küçük odalarda kullanmayın. Önerilen oda boyutları AC4055/AC4053 için 6m<sup>2</sup> - 20m<sup>2</sup> arası ve AC4065/AC4063 için 6m<sup>2</sup> - 40m<sup>2</sup> arasındır.
- Parazitlenmeyi engellemek için, cihazı, havadaki radyo dalgalarını kullanan TV, radyo ve radyolu saatler gibi elektronik cihazlardan en az 2 m uzakta tutun.
- Cihaz bir güvenlik aygıtıyla donatılmıştır. ESP parçacık filtresi, zeolit gaz filtresi ve ön panel doğru yerleştirilmediği takdirde cihaz çalıştırılmaz.
- Eğer mekan içindeki hava kalitesi zayıf ise (örn. sigaraya, yemek kokusuna veya yenilemeye bağlı olarak), cihazı kullanırken hava dolaşımını güçlendirmek için pencereleri açmanızı tavsiye ederiz.
- Cihaz sadece normal çalışma koşulları altında evde kullanım için uygundur.
- Banyo, tuvalet veya mutfak gibi ıslak veya yüksek ortam sıcaklığı olan yüzeylerde cihazı kesinlikle kullanmayın.
- Cihaz karbon monoksit (CO) gazını temizlemez.

### **Elektromanyetik alanlar (EMF)**

Bu Philips cihazı elektromanyetik alanlarla (EMF) ilgili tüm standartlara uygundur. Bu cihaz, gereği gibi ve bu kılavuzdaki talimatlara uygun şekilde kullanıldığında, bugünün bilimsel verilerine göre kullanımı güvenlidir.

**İlk kullanımdan önce****Zeolit gaz filtresinin yerleştirilmesi**

Cihaz, zeolit gaz filtresi hariç, tüm filtreleri takılmış halde gelir.

*İpucu: Filtreleri takarken veya çıkarırken dengenin daha iyi sağlanabilmesi için cihazı duvara karşı yerleştirin.*

*Dikkat: Filtreleri doğru konumda yerleştirdiğinizden emin olun (oklar yukarıya dönük olacak şekilde).*

*Dikkat: Cihaz bir güvenlik aygıtıyla donatılmıştır. ESP parçacık filtresi, zeolit gaz filtresi ve ön panel doğru yerleştirilmediği takdirde cihaz çalıştırılmaz.*

- 1 Parmaklarınızı yan panellerdeki yuvalara yerleştirin. (Şek. 2)
- 2 Ön panelin üst parçasını cihazdan hassas bir şekilde çekin (1) ve paneli yukarı kaldırarak çıkarın (2) (Şek. 3).
- 3 ESP parçacık filtresini çıkarmak için, yan taraflardaki filtre tutma yerlerini tutarak filtreyi hassas bir şekilde cihazdan kaydırın. (Şek. 4)
- 4 Zeolit gaz filtresinin tüm ambalaj malzemelerini çıkarın ve filtreyi cihazın içine kaydırın. (Şek. 5)
- 5 Zeolit gaz filtresini ancak parçacık filtresini çıkardıktan sonra takabilirsiniz.
- 5 ESP parçacık filtresini takmak için cihazın içine kaydırın ('klik') (Şek. 6).
- 6 Ön paneli yerine takabilmek için, önce alt kenarı yerleştirin (1) ve ardından üst kısmı yuvasına bastırın (2) (Şek. 7).

**Cihazın kullanımı****AC4065/AC4055**

- 1 Fişi prize takın
  - 1 Bekleme ışığı yanacaktır (Şek. 8).
  - 2 Gerekli fonksiyon ve ayarı seçmek için fonksiyon seçme tuşuna bir ya da birkaç defa basın (Şek. 9).
- İlgili ışık yanacak ve bekleme ışığı sönecektir.
- 1 SmartAir Kontrol: dahili hava sensörü ortamın hava kalitesini belirler ve otomatik olarak en uygun hızı seçer. SmartAir Kontrol fonksiyonunu seçtikten sonraki ilk birkaç dakika içinde hava kalitesi gösterge ışığı, hava kalitesi sensörlerinin ortamın hava kalitesini ölçtüğünü göstermek için kırmızı olarak yanar. Yaklaşık 5 dakikadan sonra hava kalitesi göstergesi, hava kalitesi iyi ise yeşil olarak, hava kalitesi zayıf ise kırmızı olarak yanar (Şek. 10).
  - 1 BoostPower: cihaz 30 dakika boyunca en yüksek hızda çalışır (BoostPower ışığı yanar) ve daha sonra otomatik olarak SmartAir Kontrol açılır (BoostPower ışığı söner ve SmartAir Kontrol ışığı yanar) (Şek. 11).
  - 1 Hız: cihaz seçilen hızda çalışır.
    - ⊙ = düşük hız
    - ⊗ = orta hız
    - ⊛ = yüksek hız
  - 3 Cihazı çalışırken durdurmak için, bekleme ışığı yanana kadar fonksiyon seçme düğmesini basılı tutun (Şek. 12).
  - 4 Cihazı prizden çıkartın.

**Zamanlayıcı fonksiyonu**

- 1 Cihazın fişini prize takın ve yukarıda tarif edildiği gibi gerekli fonksiyon ve ayarı seçin.

**2** Çalışma zamanını ayarlamak için zamanlayıcı düğmesine basın (1, 4 veya 8 saatlik) (Şek. 13).

İlgili zamanlayıcı ışığı yanar.

- Zamanlayıcı fonksiyonunu kapatmak için, zamanlayıcı ışığı sönene kadar zamanlayıcı düğmesini basılı tutmaya devam edin.
- Ayarlanan süre dolduğunda cihaz otomatik olarak bekleme moduna geçer.

*Dikkat: Ayarlanan süre dolmadan hava temizleme sürecini durdurmak istiyorsanız, bekleme ışığı yanana kadar fonksiyon seçme tuşunu basılı tutun.*

## AC4063/AC4053

**1** Fişi prize takın

**2** Cihazı çalıştırmak için açma/kapama düğmesine basın. (Şek. 14)

**3** Hız düğmesini istenilen hıza getirin: düşük, orta veya yüksek (Şek. 15).

- ☉ = düşük hız

- ☼ = orta hız

- ☀ = yüksek hız

• İlgili hız ışığı yanar.

**4** Cihazı kapatmak için açma/kapama düğmesine tekrar basın ve cihazı fişten çekin.

## Temizlik ve bakım

Temizlemeye başlamadan önce, cihazın fişini mutlaka prizden çekin.

Elektrik çarpması ve/veya yangın tehlikesine karşı cihazın içine su ya da başka bir sıvı veya yanıcı deterjan kaçmasına izin vermeyin.

Elektrik çarpması ve/veya yangın tehlikesine karşı cihazı su ya da başka bir sıvı veya (yanıcı) deterjan kullanarak temizlemeyin.

## Cihazın gövdesi

Gövdenin içindeki ve dışındaki toz birikimini önlemek için içini ve dışını düzenli olarak temizleyin.

**1** Cihazın gövdesindeki tozları kuru ve yumuşak bir bez ile silin.

**2** Hava giriş ve çıkışlarını yumuşak ve kuru bir bezle temizleyin.

## Corona parçacık yükleyici

Corona parçacık yükleyiciye kesinlikle parmaklarınızla dokunmayın. Corona parçacık yükleyiciyi her zaman ön panelde bulunan özel yumuşak temizleme fırçasıyla temizleyin.

Corona parçacık yükleyiciyi temizlerken çok dikkatli olun: kablolar çok hassastır.

**1** Yumuşak temizleme fırçasını ön panelden çıkarın.

**2** Fırçayı corona parçacık yükleyicinin üst ve alt kısmından yumuşak hareketlerle geçirin.

## ESP parçacık filtresi ve zeolit gaz filtresi

**1** Filtrelerin cihazdan çıkarılması (bkz. 'Filtre değiştirme' bölümü, 'Filtrelerin çıkarılması' kısmı).

**2** Görülebilir kirleri elektrikli süpürge ile alın.

## Ön filtre

**1** Ön filtreyi elektrikli süpürge ile temizleyin.

## Filtrenin değiştirilmesi

Tütün dumanına maruz kalan filtrelerin kullanım ömrü büyük ölçüde kısaldır:

| günlük sigara sayısı | filtrelerin tahmini kullanım ömrü |
|----------------------|-----------------------------------|
| 0 - 1                | 5 yıla kadar                      |
| 5 - 10               | 6 - 12 ay                         |
| 20                   | 3 - 6 ay                          |

### ESP parçacık filtresi

- Sigara içilmeyen bir ortamda ve düzgün bakım yapılarak (bkz. 'Temizleme ve bakım' bölümü) ev koşullarında normal kullanımda, parçacık filtresinin kullanım ömrü yaklaşık 5 yıldır.
- ESP parçacık filtresini değiştirmeniz gerekip gerekmediğini kontrol etmek için ön kapağı çıkarmanız ve ESP parçacık filtresini iki elle çekmeniz gerekmektedir (Şek. 4).
- ESP parçacık filtresini baş aşağı çevirin (Şek. 16).
- Katmanlar arasındaki kirliliği kontrol edin ve geçerli olan kirlilik seviyesine karar verin. Filtreyi sadece kirliliğin iki katman arasında köprü kurması durumunda değiştirin. (Şek. 17)
- Yeni ESP parçacık filtresini aşağıdaki kod numaraları ile satın alabilirsiniz:
  - CleanAir Sistemi AC4055/AC4053 için AC4107
  - CleanAir Sistemi AC4065/AC4063 için AC4108

### Zeolite gaz filtresi

Sigara içilmeyen bir ortamda ve düzgün bakım yapılarak (bkz. 'Temizleme ve bakım' bölümü) ev koşullarında normal kullanımda, zeolit gaz filtresinin kullanım ömrü yaklaşık 5 yıldır.

*Dikkat: Aşırı kullanım koşullarında (sigara içilen ortam, henüz yenilenmiş oda, ev dışı kullanımlar vb.) ve yetersiz bakım durumunda zeolit gaz filtresini daha erken değiştirmeniz gerekebilir.*

- ESP parçacık filtresini değiştirmeniz gerektiğinde zeolit gaz filtresini de değiştirin.
- Yeni zeolit gaz filtresini aşağıdaki kod numaraları ile satın alabilirsiniz:
  - CleanAir Sistemi AC4055/AC4053 için AC4117
  - CleanAir Sistemi AC4055/AC4053 için AC4118

### Filtrelerin çıkarılması

*İpucu: Filtreleri takarken veya çıkarırken dengenin daha iyi sağlanabilmesi için cihazı duvara karşı yerleştirin.*

- 1 Parmaklarınızı yan panellerdeki yuvalara yerleştirin. Ön panelin üst parçasını cihazdan hassas bir şekilde çekin (1) ve paneli yukarı kaldırarak çıkarın (2) (Şek. 3).
- 2 ESP parçacık filtresini çıkarmak için, yan taraflardaki filtre tutma yerlerini tutarak filtreyi dikkatli bir şekilde cihazdan kaydırın. (Şek. 4)
- 3 Zeolit gaz filtresini cihazdan kaydırarak çıkarın (Şek. 18).

*Dikkat: Zeolit gaz filtresini ancak ESP parçacık filtresini çıkardıktan sonra çıkarabilirsiniz.*

- 4 Ön filtreyi çıkarmak için, filtreyi cihazdan kaydırarak çıkarın (Şek. 19).

### Filtrelerin takılması

*İpucu: Filtreleri takarken veya çıkarırken dengenin daha iyi sağlanabilmesi için cihazı duvara karşı yerleştirin.*

*Dikkat: Filtreleri doğru konumda yerleştirdiğinizden emin olun (oklar yukarıya dönük olacak şekilde).*

**Dikkat:** Cihaz bir güvenlik aygıtıyla donatılmıştır. ESP parçacık filtresi, zeolit gaz filtresi ve ön panel doğru yerleştirilmediği takdirde cihaz çalıştıramaz.

- 1 Zeolit gaz filtresini cihazın içine kaydırın. (Şek. 5)
- 2 ESP parçacık filtresini cihazın içine kaydırın (Şek. 6).
- 3 Ön filtreyi cihazın içine kaydırın. (Şek. 20)
- 4 Ön paneli yerine takabilmek için, önce alt kenarı yerleştirin (1) ve ardından üst kısmı yuvasına bastırın (2) (Şek. 7).

### Garanti ve servis

Daha fazla bilgiye ihtiyaç duyarsanız veya bir sorunla karşılaşırsanız, [www.philips.com.tr](http://www.philips.com.tr) adresindeki Philips İnternet sitesini ziyaret edin veya ülkenizde bulunan Philips Müşteri Merkeziyle iletişim kurun (telefon numarasını dünya çapında geçerli garanti belgesinde bulabilirsiniz). Ülkenizde bir Müşteri Merkezi yoksa, yerel Philips bayisine başvurun.

### Çevre

- Kullanım ömrü sonunda, cihazı normal ev atıklarınızla birlikte atmayın; bunun yerine, geri dönüşüm için resmi toplama noktalara teslim edin. Böylece, çevrenin korunmasına yardımcı olursunuz (Şek. 21).

### Sorun giderme

Bu bölümde, cihazda en sık karşılaşılabileceğiniz sorunlar özetlenmektedir. Sorunu aşağıdaki bilgilerle çözemiyorsanız, bulunduğunuz ülkedeki Müşteri Hizmetleri Merkezi ile iletişim kurun.

| Sorun  | Çözüm  |
|--|--|
| Seçilen fonksiyon/zaman modu çalışmıyor.           | Cihaz bekleme modunda veya kapalı olabilir.  |
| Cihaz çalışmıyor.                                  | Bağlantıda bir problem olabilir. Cihaz fişinin prize düzgün takılıp takılmadığını kontrol edin.<br>Cihaz açılmamış olabilir. AC4065/AC4055 için: fonksiyon seçme düğmesine basın. AC4063/AC4053 için: açma/kapama düğmesine basın.<br>ESP parçacık filtresi veya ön panel düzgün takılmamış olabilir. Filtreleri ve ön paneli tekrar takın.<br>Zeolit gaz filtresi takılmamış. Filtreyi ve ön paneli tekrar takın.   |
| Temizlenmiş hava hava çıkışından rahatça çıkmıyor. | Yukarıda belirtilen bütün kontrolleri yaptıktan sonra cihaz hala çalışmıyor ise bozulmuş olabilir. Cihazı fişten çekin ve bir Philips bayisine veya yetkili bir Philips servis merkezine götürün.<br>Ön filtre tıkanmış olabilir. Ön filtreyi temizleyin (bkz. 'Temizleme ve bakım' bölümü).<br>Yeni filtrenin plastik ambalajını çıkarmayı unutmuş olabilirsiniz. Cihazı yeniden çalıştırmadan önce plastik ambalajı çıkarın.<br>Hava giriş veya çıkışı harici bir nesne tarafından engelleniyor olabilir. Hava giriş veya çıkışını engelleyen nesneyi çıkarın. |

| Sorun   | Çözüm  |
|---|--|
|   | Filtreleri ve corona parçacık yükleyiciyi temizleyin (bkz. 'Temizlik ve bakım' bölümü). Bu işe yaramazsa, cihazı fişten çekin ve Philips bayisine ya da yetkili bir Philips servis merkezine götürün.  |
| Kokular düzgün şekilde giderilemiyor  | Zeolit az filtresi kirlenmiş veya kullanım ömrünü tamamlamış olabilir. Zeolit gaz filtresini temizleyin (bkz. 'Temizleme ve bakım' bölümü) veya değiştirin (bkz. 'Filtre değiştirme' bölümü).  |
|   | Cihazı, ortamın hava kalitesinin zayıf olduğu bir odada kullanıyor olabilirsiniz. Bu durumda, pencereleri açarak hava dolaşımını güçlendirin.  |
|   | Cihazı, uygun oda boyutundan daha büyük bir odada kullanıyor olabilirsiniz. Cihazı daha küçük bir odaya yerleştirin. Tavsiye edilen oda boyutları; AC4055/AC4053 için 6 m <sup>2</sup> - 20 m <sup>2</sup> arası ve AC4065/AC4063 için 6 m <sup>2</sup> - 40 m <sup>2</sup> arasındır. |
| Toz parçacıkları düzgün şekilde giderilemiyor.                                  | ESP parçacık filtresinin kullanım ömrü tamamlanmış olabilir. ESP parçacık filtresinin rengini kontrol edin (bkz. 'Filtre değiştirme' bölümü) ve gerekiyorsa filtreyi değiştirin.   |
|   | Cihazı, uygun oda boyutundan daha büyük bir odada kullanıyor olabilirsiniz. Cihazı daha küçük bir odaya yerleştirin. Tavsiye edilen oda boyutları; AC4055/AC4053 için 6 m <sup>2</sup> - 20 m <sup>2</sup> arası ve AC4065/AC4063 için 6 m <sup>2</sup> - 40 m <sup>2</sup> arasındır. |
| Cihaz fişe takılı ve açık olmasına rağmen, fanlar çalışmıyor.                   | Cihaz bozulmuş olabilir. Cihazı kapatın ve fişten çekin. Cihazı bir Philips bayisine veya yetkili bir Philips servis merkezine götürün.  |
| Cihaz çalışırken olağandışı sesler (hışırtı veya çatırtı sesleri gibi) çıkıyor. | Ön filtre tıkanmış olabilir. Ön filtreyi temizleyin (bkz. 'Temizleme ve bakım' bölümü).  |
|   | Yeni filtrenin plastik ambalajını çıkarmayı unutmuş olabilirsiniz. Cihazı yeniden çalıştırmadan önce plastik ambalajı çıkarın.   |
|   | Hava giriş veya çıkışı harici bir nesne tarafından engelleniyor olabilir. Hava giriş veya çıkışını engelleyen nesneyi çıkarın.   |
|   | Cihaz bozulmuş olabilir. Cihazı kapatın ve fişten çekin. Cihazı bir Philips bayisine veya yetkili bir Philips servis merkezine götürün.  |
|   | Corona parçacık yükleyicinin ağı temiz olmayabilir. Corona parçacık yükleyiciyi temizleyin (bkz. 'Temizlik ve bakım' bölümü).  |
| Cihaz çalışırken yanık kokusu geliyor.  | Cihaz bozulmuş olabilir. Cihazı kapatın ve fişten çekin. Cihazı bir Philips bayisine veya yetkili bir Philips servis merkezine götürün.  |
| Cihaz çalışırken olağandışı bir koku yayıyor.                                   | Olağandışı bir koku çıkıyorsa, yetkili Philips servis merkezine başvurun.  |



| Sorun   | Çözüm   |
|---|---|
| Yumuşak temizleme fırçasıyla temizlememe rağmen corona parçacık yükleyici hala kirlî. | Bu bir sorun değildir. Corona parçacık yükleyicinin üst ve alt kısmını fırçayla temizlemeniz, düzgün çalışması için yeterlidir. Corona parçacık yükleyiciye kesinlikle elinizle dokunmayın. Corona parçacık yükleyiciyi her zaman ön panelde bulunan özel yumuşak temizleme fırçasıyla temizleyin. Corona parçacık yükleyiciyi temizlerken çok dikkatli olun: kablolar çok hassastır. |
| Cihaz çalışırken kıvılcım çıkarıyor.  | Corona parçacık yükleyici çalışırken bazen kıvılcım çıkarabilir. Bu durum normaldir ve havadaki nemden kaynaklanmaktadır.   |

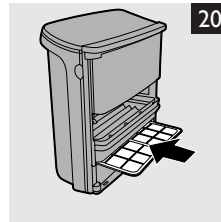
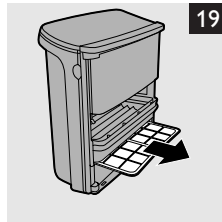
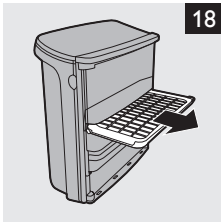
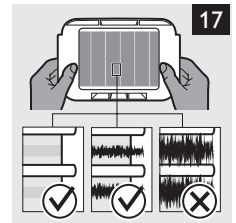
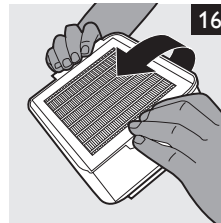
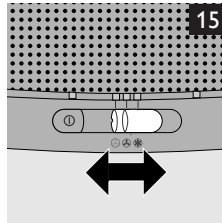
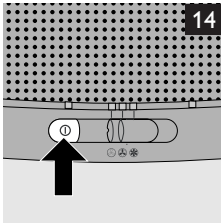
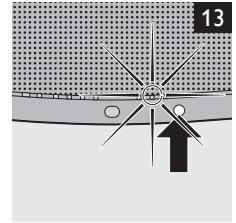
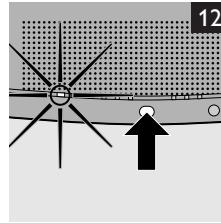
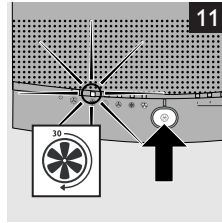
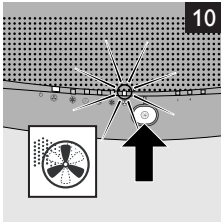
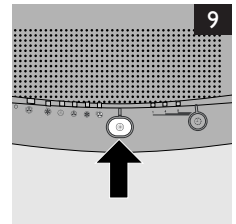
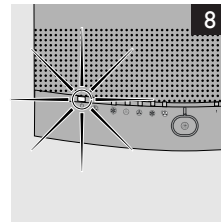
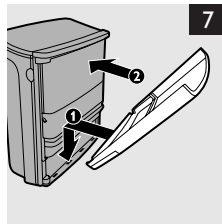
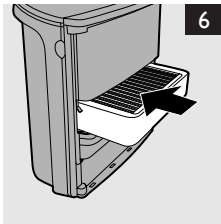
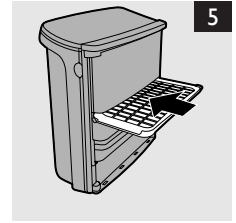
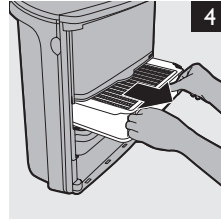
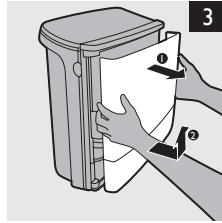
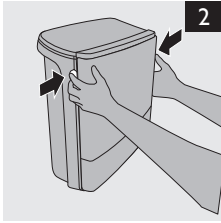





[www.philips.com](http://www.philips.com)

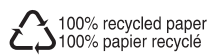

4222.002.7164.2