

Register your product and get support at

www.philips.com/welcome

FC6145, FC6144, FC6142, FC6140



PHILIPS



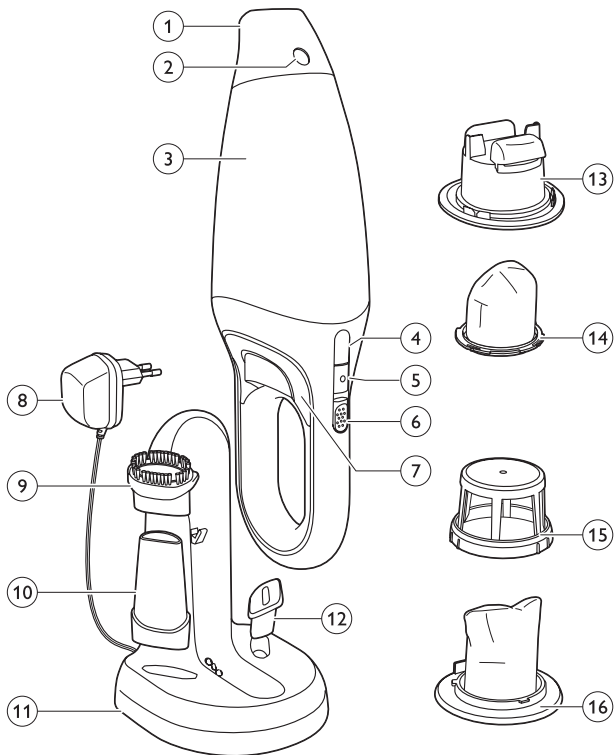

ENGLISH	6
ESPAÑOL	18
FRANÇAIS	31
한국어	44
BAHASA MELAYU	56
PORTUGUÊS	69
ภาษาไทย	82
繁體中文	91
简体中文	101
فارسی	121
العربية	131

Introduction

Congratulations on your purchase and welcome to Philips! To fully benefit from the support that Philips offers, register your product at www.philips.com/welcome.

General description (Fig. 1)

- 1 Detachable nozzle (FC6145/FC6144/FC6140 only)
- 2 Nozzle release button (FC6145/FC6144/FC6140 only)
- 3 Dust compartment
- 4 Dust compartment release button
- 5 Charging light (LED)
- 6 On/off slide
- 7 Exhaust air openings
- 8 Adapter
- 9 Brush tool
- 10 Crevice tool
- 11 Charger
- 12 Squeegee (FC6142 only)
- 13 Outer filter (FC6142 only)
- 14 Inner filter (FC6142 only)
- 15 Outer filter (FC6145/FC6144/FC6140 only)
- 16 Inner filter (FC6145/FC6144/FC6140 only)

Important

Read this user manual carefully before you use the appliance and save it for future reference.

Danger

- Never suck up flammable substances or corrosive liquids and do not suck up ashes until they are cold.
- Never immerse the vacuum cleaner or the charger in water.

Warning

- Check if the voltage indicated on the appliance corresponds to the local mains voltage before you connect the appliance.

- Do not use the appliance if the plug, the mains cord or other parts are damaged.
- The adapter and the charger of this appliance cannot be replaced. If the adapter or charger is damaged, the appliance must be discarded.
- This appliance is not intended for use by persons (including children) with reduced physical, sensory or mental capabilities, or lack of experience and knowledge, unless they have been given supervision or instruction concerning use of the appliance by a person responsible for their safety.
- Children should be supervised to ensure that they do not play with the appliance.

Caution

- Remove the adapter from the wall socket before you clean the charger.
- Only charge the vacuum cleaner with the adapter and charger supplied. During charging, the adapter feels warm to the touch. This is normal.
- Do not hold the appliance with the dust compartment pointing upwards and do not tilt the appliance to one side when you suck up liquids.
- Always switch off the vacuum cleaner after use.
- The voltage on the contact strips in the charger is low (max. 12 volts) and therefore not dangerous.
- Never block the exhaust air openings during vacuuming.
- Switch off the appliance when you recharge it.
- Always use the vacuum cleaner with the filter unit assembled.
- When you have used the appliance to suck up liquids, empty and dry the dust compartment before you store the appliance in the charger.
- To avoid the risk of electric shock, be careful when you drill holes in the wall to attach the charger, especially close to a wall socket.

Electromagnetic fields (EMF)

This Philips appliance complies with all standards regarding electromagnetic fields (EMF). If handled properly and according to the instructions in this user manual, the appliance is safe to use based on scientific evidence available today.

Preparing for use

Installing the charger

- 1** Attach the charger to the wall as shown in the figure. (Fig. 2)
If you attach the charger to the wall, the space between the screw holes has to be 12cm.
- 2** You can also place the charger on a horizontal surface (e.g. a table or desk) (Fig. 3).
- 3** Wind excess mains cord around the reel in the back of the charger and pass the cord through the slot (Fig. 4).

Charging the appliance

Charge the appliance for at least 16 hours before you use it for the first time.

- 1** Make sure the appliance is switched off.
 - 2** Put the adapter in the wall socket.
 - 3** Place the vacuum cleaner on the charger (Fig. 5).
 - Make sure you place the opening in the back of the vacuum cleaner on the hook of the charger (Fig. 6).
- ▶ The charging light goes on to indicate that the appliance is charging (Fig. 7).

Note: The charging light stays on as long as the appliance is in the plugged-in charger.

Note: The charging light does not give any information about the battery charge level of the vacuum cleaner.

Using the appliance

- 1** Push the on/off slide forwards to switch on the appliance (Fig. 8).
- 2** Push the on/off slide backwards to switch off the appliance (Fig. 9).

Accessories

The appliance comes with the following accessories:

- a brush tool to clean delicate surfaces;
- a crevice tool to vacuum corners or narrow gaps;
- a squeegee to suck up liquid (FC6142 only).

- 1** Take the accessory you want to use from the charger.
- 2** Attach the accessory to the nozzle of the appliance (Fig. 10).

Sucking up liquid (FC6142 only)

- 1** Connect the squeegee to the nozzle of the appliance.
- 2** Hold the appliance with the nozzle pointing downwards at an angle of 30°.

Never hold the appliance with the nozzle pointing upwards when there is liquid in the dust compartment.

Do not tilt the appliance to one side or shake the appliance when there is liquid in the dust compartment.

- 3** Place the squeegee on the surface to be cleaned.
Make sure the squeegee stays in contact with the surface.

- 4** Suck up the liquid.

Stop sucking up liquid when the liquid level inside the dust compartment has reached the maximum indication.

- 5** Empty and dry the dust compartment each time you have used the appliance to suck up a liquid.

Cleaning

Always remove the adapter from the wall socket before you clean the charger.

- 1** When you have used the appliance to suck up liquid (FC6142 only), always empty and dry the dust compartment after use.
- 2** Clean the appliance and the charger with a damp cloth.

Emptying and cleaning the dust compartment (FC6145/FC6144/FC6140)

Make sure you empty and clean the dust compartment regularly.

Quick cleaning

To empty the dust compartment quickly:

- 1** Press the nozzle release button (1) and take the detachable nozzle off the appliance (2) (Fig. 11).
- 2** Shake the contents of the dust compartment out into a dustbin (Fig. 12).

Thorough cleaning

- 1** Hold the appliance over a dustbin, press the dust compartment release button (1) and remove the dust compartment (2) (Fig. 11).
- 2** Remove the filter unit from the dust compartment (Fig. 13).
- 3** Empty the dust compartment by shaking it with your free hand (Fig. 14).
- 4** If necessary, clean the dust compartment with a damp cloth.
- 5** If necessary, clean the filter unit. See section 'Cleaning the filter unit (FC6145/FC6144/FC6140)'.
6 To reattach the dust compartment, align the slot on the dust compartment with the projection on the appliance. First attach the bottom of the dust compartment (1) and then push the top of the dust compartment towards the appliance (2) until it locks into place ('click') (Fig. 15).

Cleaning the filter unit (FC6145/FC6144/FC6140)

Make sure you clean the filter unit regularly.

- 1** Turn the outer filter anticlockwise (1) and remove it from the filter holder (2) (Fig. 16).

Leave the inner filter attached to the filter holder.

- 2 Clean the inner filter and the outer filter with a brush or with a normal vacuum cleaner if they are very dirty.

Note: If necessary, you can clean the inner filter and the outer filter in cold or lukewarm water. Dry the inner and outer filter thoroughly before you use the filter unit again.

- 3 Place the outer filter back onto the filter holder (1) and turn it clockwise to attach it (2). (Fig. 17)

- 4 Put the filter unit back into the dust compartment (Fig. 18).

Note: Make sure you insert the filter unit in the correct way.

Emptying and cleaning the dust compartment and filter unit (FC6142)

Make sure you empty and clean the dust compartment and the filter unit regularly.

- 1 Hold the appliance over a dustbin, press the dust compartment release button (1) and remove the dust compartment (2) (Fig. 19).

- 2 Remove the filter unit from the dust compartment (Fig. 13).

- 3 Empty the dust compartment by shaking it with your free hand (Fig. 14).

Note: If there is liquid in the dust compartment, empty the dust compartment and wipe it dry.

- 4 If necessary, clean the dust compartment with a damp cloth.

- 5 Turn the inner filter anticlockwise (1) and remove it from the outer filter (2). (Fig. 20)

Leave the inner filter attached to the filter holder.

- 6 Clean the inner filter and the outer filter with a brush or with a normal vacuum cleaner if it is very dirty.

Note: If necessary, you can clean the inner filter and the outer filter in cold or lukewarm water. Dry the inner and outer filter thoroughly before you use the filter unit again.

12 ENGLISH

7 Put the inner filter back into the outer filter (1) and turn it clockwise to lock it (2) (Fig. 21).

8 Put the filter unit back into the dust compartment (Fig. 18).

Note: Make sure you insert the filter unit in the correct way.

9 To reattach the dust compartment, align the slot on the dust compartment with the projection on the appliance. First attach the bottom of the dust compartment (1) and then push the top of the dust compartment towards the appliance (2) until it locks into place ('click') (Fig. 15).

Storage

1 You can store the vacuum cleaner and the accessories on the charger (Fig. 22).

Replacement

We advise you to replace the inner filter after a prolonged period of use or if you can no longer clean it properly.

Replacing the inner filter (FC6145/FC6144/FC6140)

- 1** Remove the filter unit from the dust compartment (Fig. 13).
- 2** Turn the outer filter anticlockwise (1) and remove it from the filter holder (2) (Fig. 16).
- 3** Gently turn the inner filter anticlockwise (1) and remove it from the filter holder (2) (Fig. 23).
- 4** Place a new inner filter on the filter holder (1) and turn it clockwise to attach it (2) (Fig. 24).
- 5** Push the tip of the inner filter inwards (Fig. 25).
- 6** Place the outer filter on the filter holder (1) and turn it clockwise to attach it (2). (Fig. 17)
- 7** Put the filter unit back into the dust compartment (Fig. 18).

Note: Make sure you insert the filter unit in the correct way.

Replacing the inner filter (FC6142)

- 1** Remove the filter unit from the dust compartment (Fig. 13).
- 2** Turn the inner filter anticlockwise (1) and remove it from the outer filter (2). (Fig. 20)
- 3** Gently turn the inner filter anticlockwise (1) and remove it from the filter holder (2) (Fig. 23).
- 4** Place a new inner filter on the filter holder (1) and turn it clockwise to attach it (2) (Fig. 24).
- 5** Push the tip of the inner filter inwards (Fig. 25).
- 6** Put the inner filter in the outer filter (1) and turn it clockwise to fix it (2). (Fig. 21)
- 7** Put the filter unit back into the dust compartment (Fig. 18).

Note: Make sure you insert the filter unit in the correct way.

Ordering accessories

To purchase accessories for this appliance, please visit our online shop at **www.shop.philips.com/service**. If the online shop is not available in your country, go to your Philips dealer or a Philips service centre. If you have any difficulties obtaining accessories for your appliance, please contact the Philips Consumer Care Centre in your country. You find its contact details in the worldwide guarantee leaflet.

Environment

- Do not throw away the appliance with the normal household waste at the end of its life, but hand it in at an official collection point for recycling. By doing this, you help to preserve the environment (Fig. 26).

14 ENGLISH

- The built-in rechargeable batteries contain substances that may pollute the environment. Remove the batteries when you discard the appliance. Do not throw away the batteries with the normal household waste, but hand them in at an official collection point. You can also take the appliance to a Philips service centre. The staff of this centre will remove the batteries for you and will dispose of them in an environmentally safe way (Fig. 27).

Saving energy

If you are not going to use the appliance for a longer period of time, remove the adapter from the wall socket to save energy.

Disposing of the rechargeable batteries

NiMH batteries may explode when exposed to high temperatures or fire.

Only remove the rechargeable batteries if they are completely empty.

Remove the rechargeable batteries in the following way.

- 1** Let the vacuum cleaner run until it stops, undo the screws and open the vacuum cleaner (Fig. 28).
- 2** Cut the connecting wires one by one and remove the batteries (Fig. 29).

Guarantee & service

If you need service or information or if you have a problem, please visit the Philips website at **www.philips.com/support** or contact the Philips Consumer Care Centre in your country. You find its phone number in the worldwide guarantee leaflet. If there is no Consumer Care Centre in your country, go to your local Philips dealer.

Troubleshooting

This chapter summarises the most common problems you could encounter with the appliance. If you are unable to solve the problem with the information below, visit www.philips.com/support for a list of frequently asked questions or contact the Consumer Care Centre in your country.

Problem	Solution
The appliance does not work.	The batteries may be low. Recharge the batteries.
	You may not have placed the appliance on the charger properly. Place the appliance on the charger properly, the charging light goes on to indicate that the appliance is charging.
	You may not have put the adapter properly in the wall socket. Put the adapter properly in the wall socket.
	The contact points on the appliance and/or on the charger may be dirty. Wipe them clean with a dry cloth.
	The appliance may have been switched on while it was on the charger. Make sure the appliance is switched off when you charge it.
	If the appliance still does not work, take the appliance to your dealer or a service centre authorised by Philips for examination.
The charging light does not go on.	Make sure that the adapter is inserted properly in the wall socket and that the appliance is switched off.
The vacuum cleaner does not vacuum properly.	The dust compartment may not be attached properly to the appliance. Attach the dust compartment properly to the appliance.
	The dust compartment may be full. Empty the dust compartment.
	The filter unit may be clogged. Clean the inner filter and the outer filter (see chapter 'Cleaning').

Problem	Solution
Dust escapes from the vacuum cleaner.	The dust compartment may be full. Empty the dust compartment. The dust compartment may not be attached properly to the appliance. Attach the dust compartment properly to the appliance. Perhaps the filter unit is not placed properly in the dust compartment. Place the filter unit properly in the dust compartment.
The vacuum cleaner does not work properly when one of the accessories is attached to the nozzle.	The dust compartment may be full. Empty the dust compartment. The accessory may be clogged. Remove the obstruction from the accessory. The filter unit may be clogged. Clean the inner filter and the outer filter (see chapter 'Cleaning').
The surface is still very wet after vacuuming liquid (FC6142 only).	Perhaps the squeegee is not attached to the nozzle. Attach the squeegee to the nozzle when you want to suck up liquid. Perhaps you do not hold the appliance in the right way. Hold the appliance with the nozzle pointing downwards at an angle of 30°. Do not tilt the appliance to one side and make sure the squeegee touches the surface to be cleaned.

Problem	Solution
Liquid leaks from the appliance (FC6142 only).	The filter unit may be wet. Make sure the inner filter and the outer filter are dry before you place the filter unit in the dust compartment.
	You may not have put the filter unit in the dust compartment. Never use the appliance without the filter unit.
	Perhaps the filter unit is not placed properly in the dust compartment. Place the filter unit properly in the dust compartment.
	Perhaps the amount of liquid in the dust compartment exceeds the maximum indication. Empty the dust compartment immediately and dry it. Never let the dust compartment fill up with liquid beyond the maximum indication.

Introducción

Enhorabuena por la compra de este producto y bienvenido a Philips. Para sacar el mayor partido de la asistencia que Philips le ofrece, registre su producto en www.philips.com/welcome.

Descripción general (fig. 1)

- 1 Boquilla desmontable (sólo FC6145/FC6144/FC6140)
- 2 Botón de liberación de la boquilla (sólo FC6145/FC6144/FC6140)
- 3 Compartimento para el polvo
- 4 Botón de liberación del compartimento para el polvo
- 5 Piloto de carga (LED)
- 6 Botón de encendido/apagado
- 7 Aberturas de salida de aire
- 8 Adaptador de corriente
- 9 Cepillo pequeño
- 10 Boquilla estrecha
- 11 Cargador
- 12 Accesorio para líquidos (sólo modelo FC6142)
- 13 Filtro exterior (sólo modelo FC6142)
- 14 Filtro interior (sólo modelo FC6142)
- 15 Filtro exterior (sólo FC6145/FC6144/FC6140)
- 16 Filtro interior (sólo FC6145/FC6144/FC6140)

Importante

Antes de usar el aparato, lea atentamente este manual de usuario y consérvelo por si necesitara consultarlo en el futuro.

Peligro

- No aspire nunca sustancias inflamables o líquidos corrosivos, ni cenizas hasta que éstas estén frías.
- No sumerja nunca el aspirador ni el cargador en agua.

Advertencia

- Antes de enchufar el aparato, compruebe si el voltaje indicado en el mismo se corresponde con el voltaje de red local.

- No utilice el aparato si el enchufe, el cable de alimentación u otras piezas están dañados.
- El adaptador y el cargador de este aparato no se pueden sustituir. Si el adaptador o el cargador están dañados, deberá desechar el aparato.
- Este aparato no debe ser usado por personas (adultos o niños) con su capacidad física, psíquica o sensorial reducida, ni por quienes no tengan los conocimientos y la experiencia necesarios, a menos que sean supervisados o instruidos acerca del uso del aparato por una persona responsable de su seguridad.
- Asegúrese de que los niños no jueguen con este aparato.

Precaución

- Antes de limpiar el cargador, desenchufe el adaptador de la toma de corriente.
- Cargue el aspirador únicamente con el adaptador y el cargador suministrados. Durante la carga el adaptador se calienta. Esto es normal.
- No sostenga el aparato con el compartimento para el polvo hacia arriba, ni lo incline hacia un lado cuando aspire líquidos.
- Apague siempre el aspirador después de usarlo.
- El voltaje en las láminas de contacto del cargador es bajo (máx. 12 voltios) y por lo tanto no es peligroso.
- No bloquee nunca las aberturas de salida de aire mientras está aspirando.
- Apague el aparato cuando vaya a recargarlo.
- Utilice siempre el aspirador con la unidad de filtrado puesta.
- Cuando haya utilizado el aparato para aspirar líquidos, vacíe o seque el compartimento para el polvo antes de poner el aparato en el cargador.
- Para evitar el riesgo de descargas eléctricas, tenga cuidado al perforar orificios en la pared para montar el cargador, especialmente si es cerca de una toma de corriente.

Campos electromagnéticos (CEM)

Este aparato Philips cumple todos los estándares sobre campos electromagnéticos (CEM). Si se utiliza correctamente y de acuerdo con las instrucciones de este manual, el aparato se puede usar de forma segura según los conocimientos científicos disponibles hoy en día.

Preparación para su uso

Instalación del cargador

- 1 Coloque el cargador en la pared como se muestra en el dibujo. (fig. 2)

Si va a colocar el cargador en la pared, el espacio entre los orificios para los tornillos debe ser de 12 cm.

- 2 También puede colocar el cargador sobre una superficie horizontal (por ejemplo, una mesa) (fig. 3).

- 3 Enrolle el cable de alimentación sobrante alrededor del soporte situado en la parte posterior del cargador y pase el cable a través de la ranura (fig. 4).

Carga del aparato

Antes de usar el aparato por vez primera, cárguelo durante al menos 16 horas.

- 1 Asegúrese de que el aparato está apagado.

- 2 Enchufe el adaptador a la toma de corriente.

- 3 Coloque el aspirador en el cargador (fig. 5).

- Asegúrese de que la abertura situada en la parte posterior del aspirador encaje en el gancho del cargador (fig. 6).

- ▶ El piloto de carga se enciende para indicar que el aparato se está cargando (fig. 7).

Nota: El piloto de carga permanece encendido siempre y cuando el aparato esté en el cargador enchufado.

Nota: El piloto de carga no ofrece información sobre el nivel de carga de la batería del aspirador.

Uso del aparato

- 1 Deslice el botón de encendido/apagado hacia delante para encender el aparato (fig. 8).
- 2 Deslice el botón de encendido/apagado hacia atrás para apagar el aparato (fig. 9).

Accesorios

El aparato incluye los siguientes accesorios:

- un cepillo para limpiar las superficies delicadas;
- una boquilla estrecha para aspirar los rincones o espacios estrechos;
- un accesorio para aspirar líquidos (sólo modelo FC6142).

- 1 Coja el accesorio que desee utilizar.
- 2 Acople el accesorio a la boquilla del aparato (fig. 10).

Cómo aspirar líquidos (sólo modelo FC6142)

- 1 Conecte el accesorio para líquidos a la boquilla del aparato.
- 2 Sujete el aparato con la boquilla apuntando hacia abajo con un ángulo de 30°.

No sujete nunca el aparato con la boquilla apuntando hacia arriba cuando haya líquido en el compartimento para el polvo.

No incline el aparato hacia un lado ni lo sacuda cuando haya líquido en el compartimento para el polvo.

- 3 Coloque el accesorio para líquidos en la superficie que vaya a limpiar.

Asegúrese de que el accesorio para líquidos esté en contacto con la superficie.

- 4 aspire el líquido.

Deje de aspirar líquido cuando el nivel de líquido del compartimento para el polvo haya alcanzado la marca de indicación máxima.

- 5 Vacíe y seque el compartimento para el polvo cada vez que haya utilizado el aparato para aspirar un líquido.

Limpieza

Antes de limpiar el cargador, desenchufe siempre el adaptador de la toma de corriente.

- 1** Cuando haya utilizado el aparato para aspirar líquido (sólo modelo FC6142), vacíe y seque siempre el compartimento para el polvo después de cada uso.
- 2** Limpie el aparato y el cargador con un paño húmedo.

Vaciado y limpieza del compartimento para el polvo (FC6145/FC6144/FC6140)

Asegúrese de vaciar y limpiar el compartimento para el polvo con regularidad.

Limpieza rápida

Para vaciar rápidamente el compartimento para el polvo:

- 1** Pulse el botón de liberación de la boquilla (1) y quite la boquilla desmontable del aparato (2) (fig. 11).
- 2** Vacíe el contenido del compartimento para el polvo en el cubo de la basura (fig. 12).

Limpieza a fondo

- 1** Sostenga el aparato sobre el cubo de la basura, presione el botón de liberación del compartimento para el polvo (1) y quítelo (2) (fig. 11).
- 2** Saque la unidad de filtrado del compartimento para el polvo (fig. 13).
- 3** Vacíe el compartimento para el polvo sacudiéndolo con su otra mano (fig. 14).
- 4** Si es necesario, limpie el compartimento para el polvo con un paño húmedo.
- 5** Si es necesario, limpie la unidad de filtrado. Consulte la sección “Limpieza de la unidad de filtrado (FC6145/FC6144/FC6140)”.

- 6 Vuelva a colocar el compartimento para el polvo alineando la ranura del compartimento con el saliente del aparato. Primero introduzca la parte inferior del compartimento para el polvo (1) y luego empuje la parte superior hacia el aparato (2) hasta que encaje en su sitio (“clic”) (fig. 15).

Limpieza de la unidad de filtrado (FC6145/FC6144/FC6140)

Asegúrese de limpiar la unidad de filtrado con regularidad.

- 1 Gire el filtro exterior en sentido contrario al de las agujas del reloj (1) y quítelo del portafiltro (2) (fig. 16).

Deje el filtro interior colocado en el portafiltro.

- 2 Limpie el filtro interior y el filtro exterior con un cepillo, o con un aspirador normal si estuviera muy sucio.

Nota: Si es necesario, puede lavar el filtro interior y el filtro exterior con agua fría o tibia. Seque bien el filtro interior y el exterior antes de volver a utilizar la unidad de filtrado.

- 3 Vuelva a colocar el filtro exterior en el portafiltro (1) y gírelo en el sentido de las agujas del reloj para fijarlo (2). (fig. 17)

- 4 Vuelva a colocar la unidad de filtrado en el compartimento para el polvo (fig. 18).

Nota: Asegúrese de insertar la unidad de filtrado de la forma correcta.

Vaciado y limpieza del compartimento para el polvo y de la unidad de filtrado (FC6142)

Asegúrese de vaciar y limpiar el compartimento para el polvo y la unidad de filtrado con regularidad.

- 1 Sostenga el aparato sobre el cubo de la basura, presione el botón de liberación del compartimento para el polvo (1) y quítelo (2) (fig. 19).

- 2 Saque la unidad de filtrado del compartimento para el polvo (fig. 13).

- 3** Vacíe el compartimento para el polvo sacudiéndolo con su otra mano (fig. 14).

Nota: Si hay líquido en el compartimento para el polvo, vacíelo y séquelo.

- 4** Si es necesario, limpie el compartimento para el polvo con un paño húmedo.

- 5** Gire el filtro interior en sentido contrario al de las agujas del reloj (1) y sáquelo del filtro exterior (2). (fig. 20)

Deje el filtro interior colocado en el portafiltro.

- 6** Limpie el filtro interior y el filtro exterior con un cepillo, o con un aspirador normal si estuviera muy sucio.

Nota: Si es necesario, puede lavar el filtro interior y el filtro exterior con agua fría o tibia. Seque bien el filtro interior y el exterior antes de volver a utilizar la unidad de filtrado.

- 7** Vuelva a colocar el filtro interior en el filtro exterior (1) y gírelo en el sentido de las agujas del reloj para bloquearlo (2) (fig. 21).

- 8** Vuelva a colocar la unidad de filtrado en el compartimento para el polvo (fig. 18).

Nota: Asegúrese de insertar la unidad de filtrado de la forma correcta.

- 9** Vuelva a colocar el compartimento para el polvo alineando la ranura del compartimento con el saliente del aparato. Primero introduzca la parte inferior del compartimento para el polvo (1) y luego empuje la parte superior hacia el aparato (2) hasta que encaje en su sitio (“clíc”) (fig. 15).

Almacenamiento

- 1** Puede guardar el aspirador y los accesorios en el cargador (fig. 22).

Sustitución

Le aconsejamos que sustituya el filtro interior después de un periodo prolongado de uso, o si ya no puede limpiarlo bien.

Sustitución del filtro interior (FC6145/FC6144/FC6140)

- 1 Saque la unidad de filtrado del compartimento para el polvo (fig. 13).
- 2 Gire el filtro exterior en sentido contrario al de las agujas del reloj (1) y quítelo del portafiltro (2) (fig. 16).
- 3 Gire suavemente el filtro interior en sentido contrario al de las agujas del reloj (1) y quítelo del portafiltro (2) (fig. 23).
- 4 Coloque un filtro interior nuevo en el portafiltro (1) y gírelo en el sentido de las agujas del reloj para fijarlo (2) (fig. 24).
- 5 Empuje el extremo del filtro interior hacia dentro (fig. 25).
- 6 Coloque el filtro exterior en el portafiltro (1) y gírelo en el sentido de las agujas del reloj para fijarlo (2). (fig. 17)
- 7 Vuelva a colocar la unidad de filtrado en el compartimento para el polvo (fig. 18).

Nota: Asegúrese de insertar la unidad de filtrado de la forma correcta.

Sustitución del filtro interior (FC6142)

- 1 Saque la unidad de filtrado del compartimento para el polvo (fig. 13).
- 2 Gire el filtro interior en sentido contrario al de las agujas del reloj (1) y sáquelo del filtro exterior (2). (fig. 20)
- 3 Gire suavemente el filtro interior en sentido contrario al de las agujas del reloj (1) y quítelo del portafiltro (2) (fig. 23).
- 4 Coloque un filtro interior nuevo en el portafiltro (1) y gírelo en el sentido de las agujas del reloj para fijarlo (2) (fig. 24).
- 5 Empuje el extremo del filtro interior hacia dentro (fig. 25).
- 6 Coloque el filtro interior en el filtro exterior (1) y gírelo en el sentido de las agujas del reloj para fijarlo (2). (fig. 21)

- 7** Vuelva a colocar la unidad de filtrado en el compartimento para el polvo (fig. 18).

Nota: Asegúrese de insertar la unidad de filtrado de la forma correcta.

Solicitud de accesorios

Si desea adquirir accesorios para este aparato, visite nuestra tienda en línea en **www.shop.philips.com/service**. Si la tienda en línea no está disponible en su país, diríjase a su distribuidor Philips o a un centro de servicio Philips. Si tiene cualquier dificultad para obtener accesorios para su aparato, póngase en contacto con el Servicio de Atención al Cliente de Philips en su país. Encontrará los datos de contacto en el folleto de la Garantía Mundial.

Medio ambiente

- Al final de su vida útil, no tire el aparato junto con la basura normal del hogar. Llévelo a un punto de recogida oficial para su reciclado. De esta manera ayudará a conservar el medio ambiente (fig. 26).
- Las baterías recargables incorporadas contienen sustancias que pueden contaminar el medio ambiente. Quite las baterías antes de deshacerse del aparato. No tire las baterías con la basura normal del hogar; deposítelas en un punto de recogida oficial. También puede llevar el aparato a un centro de servicio de Philips. El personal del servicio de asistencia técnica quitará las baterías y se deshará de ellas de forma no perjudicial para el medio ambiente (fig. 27).

Ahorro de energía

Si no va a utilizar el aparato durante mucho tiempo, desenchufe el adaptador de la toma de corriente para ahorrar energía.

Cómo quitar las baterías recargables

Las baterías NiMH pueden explotar si se exponen a altas temperaturas o al fuego.

Quite las baterías recargables sólo si están completamente descargadas.

Quite las baterías recargables de la siguiente forma.

- 1 Deje que el aspirador funcione hasta que se pare, quite los tornillos y abra el aspirador (fig. 28).
- 2 Corte los cables de conexión uno a uno y extraiga las baterías (fig. 29).

Garantía y servicio

Si necesita información o si tiene algún problema, visite la página Web de Philips en **www.philips.com/support**, o póngase en contacto con el Servicio de Atención al Cliente de Philips en su país. Hallará el número de teléfono en el folleto de la garantía mundial. Si no hay Servicio de Atención al Cliente de Philips en su país, diríjase a su distribuidor local Philips.

Guía de resolución de problemas

En este capítulo se resumen los problemas más frecuentes que pueden surgir con el aparato. Si no puede resolver el problema con la siguiente información, visite www.philips.com/support para consultar una lista de preguntas más frecuentes o póngase en contacto con el Servicio de Atención al Cliente en su país.

Problema	Solución
El aparato no funciona.	Es posible que las baterías tengan poca carga. Recárguelas.
	Puede que no haya colocado bien el aparato en el cargador. Coloque el aparato correctamente en el cargador. El piloto de carga se ilumina para indicar que el aparato se está cargando.
	Puede que no haya enchufado bien el adaptador a la toma de corriente. Enchúfelo correctamente.
	Es posible que los puntos de contacto del aparato o del cargador estén sucios. Límpielos bien con un paño seco.

Problema	Solución
	Es posible que se haya encendido el aparato mientras estaba en el cargador. Asegúrese de que el aparato esté apagado cuando lo cargue.
	Si el aparato sigue sin funcionar, llévelo a su distribuidor o a un centro de servicio autorizado de Philips para su revisión.
El piloto de carga no se ilumina.	Asegúrese de que el adaptador se ha enchufado correctamente a la toma de corriente y de que el aparato está apagado.
El aspirador no aspira bien.	Puede que el compartimento para el polvo no esté bien colocado en el aparato. Coloque correctamente el compartimento para el polvo en el aparato.
	Puede que el compartimento para el polvo esté lleno. Vacíelo.
	Puede que la unidad de filtrado esté obstruida. Limpie el filtro interior y el filtro exterior (consulte el capítulo "Limpieza").
Sale polvo del aspirador.	Puede que el compartimento para el polvo esté lleno. Vacíelo.
	Puede que el compartimento para el polvo no esté bien colocado en el aparato. Coloque correctamente el compartimento para el polvo en el aparato.
	Es posible que la unidad de filtrado no esté colocada correctamente en el compartimento para el polvo. Coloque correctamente la unidad de filtrado en el compartimento para el polvo.

Problema	Solución
<p>El aspirador no funciona correctamente cuando uno de los accesorios está conectado a la boquilla.</p>	<p>Puede que el compartimento para el polvo esté lleno. Vacíelo.</p> <p>Puede que el accesorio esté obstruido. Elimine la obstrucción del accesorio.</p>
	<p>Puede que la unidad de filtrado esté obstruida. Limpie el filtro interior y el filtro exterior (consulte el capítulo "Limpieza").</p>
<p>La superficie continúa muy húmeda después de aspirar líquido (sólo modelo FC6142).</p>	<p>Es posible que no haya colocado el accesorio para líquidos en la boquilla. Coloque el accesorio para líquidos en la boquilla cuando quiera aspirar líquidos.</p>
	<p>Es posible que no esté sujetando el aparato de la forma correcta. Sujete el aparato con la boquilla apuntando hacia abajo con un ángulo de 30°. No incline el aparato hacia un lado y asegúrese de que el accesorio para líquidos esté tocando la superficie que desee limpiar.</p>
<p>El aparato gotea (sólo modelo FC6142).</p>	<p>Puede que la unidad de filtrado esté húmeda. Asegúrese de que el filtro interior y el exterior estén secos antes de colocar la unidad de filtrado en el compartimento para el polvo.</p>

Problema	Solución
	<p>Es posible que no haya colocado la unidad de filtrado en el compartimento para el polvo. Nunca utilice el aparato sin la unidad de filtrado.</p>
	<p>Es posible que la unidad de filtrado no esté colocada correctamente en el compartimento para el polvo. Coloque correctamente la unidad de filtrado en el compartimento para el polvo.</p>
	<p>Es posible que la cantidad de líquido del compartimento para el polvo exceda la marca de indicación máxima. Vacíe el compartimento para el polvo inmediatamente y séquelo. Nunca deje que el compartimento para el polvo se llene de líquido por encima de la marca de nivel máximo.</p>

Introduction

Félicitations pour votre achat et bienvenue dans l'univers Philips ! Pour profiter pleinement de l'assistance Philips, enregistrez votre produit sur le site à l'adresse suivante : www.philips.com/welcome.

Description générale (fig. 1)

- 1 Suceur amovible (FC6145/FC6144/FC6140 uniquement)
- 2 Bouton de déverrouillage du suceur (FC6145/FC6144/FC6140 uniquement)
- 3 Compartiment à poussière
- 4 Bouton de déverrouillage du compartiment à poussière
- 5 Voyant de charge
- 6 Bouton marche/arrêt
- 7 Orifices d'évacuation
- 8 Adaptateur secteur
- 9 Brosse
- 10 Suceur plat
- 11 Chargeur
- 12 Raclette (FC6142 uniquement)
- 13 Filtre extérieur (FC6142 uniquement)
- 14 Filtre intérieur (FC6142 uniquement)
- 15 Filtre extérieur (FC6145/FC6144/FC6140 uniquement)
- 16 Filtre intérieur (FC6145/FC6144/FC6140 uniquement)

Important

Lisez attentivement ce mode d'emploi avant d'utiliser l'appareil et conservez-le pour un usage ultérieur.

Danger

- N'aspirez jamais de substances inflammables, de liquides corrosifs ni de cendres encore chaudes.
- Ne plongez jamais l'aspirateur ou le chargeur dans l'eau.

Avertissement

- Avant de brancher l'appareil, vérifiez que la tension indiquée sur l'appareil correspond à la tension supportée par le secteur local.

- N'utilisez pas l'appareil si la fiche, le cordon d'alimentation ou d'autres pièces sont endommagées.
- L'adaptateur et le chargeur de l'appareil ne peuvent pas être remplacés. Si l'adaptateur ou le chargeur est endommagé, l'appareil devra être mis au rebut.
- Cet appareil n'est pas destiné à être utilisé par des personnes (notamment des enfants) dont les capacités physiques, sensorielles ou intellectuelles sont réduites, ou par des personnes manquant d'expérience ou de connaissances, à moins que celles-ci ne soient sous surveillance ou qu'elles n'aient reçu des instructions quant à l'utilisation de l'appareil par une personne responsable de leur sécurité.
- Veillez à ce que les enfants ne puissent pas jouer avec l'appareil.

Attention

- Débranchez l'adaptateur de la prise secteur avant de nettoyer le chargeur.
- Utilisez exclusivement l'adaptateur et le chargeur fournis pour recharger l'aspirateur. L'adaptateur chauffe pendant la charge. Ce phénomène est parfaitement normal.
- Ne tenez pas l'appareil avec le compartiment à poussière orienté vers le haut et n'inclinez pas l'appareil sur le côté lorsque vous aspirez des liquides.
- Arrêtez toujours l'aspirateur après utilisation.
- La tension appliquée aux zones de contact du chargeur est faible (12 V max.) et n'est donc pas dangereuse.
- Évitez d'obturer les orifices d'évacuation lorsque vous utilisez l'aspirateur.
- Éteignez l'appareil pour le recharger.
- Installez toujours l'ensemble filtre dans l'aspirateur avant de l'utiliser.
- Après avoir aspiré des liquides, videz et séchez le compartiment à poussière avant de ranger l'aspirateur sur le chargeur.
- Pour éviter tout risque d'électrocution, soyez prudent lorsque vous percez les trous dans le mur pour fixer le chargeur, surtout à proximité d'une prise de courant.

Champs électromagnétiques (CEM)

Cet appareil Philips est conforme à toutes les normes relatives aux champs électromagnétiques (CEM). Il répond aux règles de sécurité établies sur la base des connaissances scientifiques actuelles s'il est manipulé correctement et conformément aux instructions de ce mode d'emploi.

Avant l'utilisation

Installation du chargeur

- 1** Fixez le chargeur à un mur comme indiqué dans l'illustration. (fig. 2)
Si vous fixez le chargeur à un mur, percez des trous espacés de 12 cm pour les vis.
- 2** Vous pouvez également poser le chargeur sur une surface horizontale (par ex. sur une table ou un bureau) (fig. 3).
- 3** Enroulez la longueur inutile du cordon d'alimentation autour des crochets à l'arrière du chargeur, puis passez le cordon dans l'orifice (fig. 4).

Charge de l'appareil

Chargez l'appareil pendant au moins 16 heures avant la première utilisation.

- 1** Assurez-vous que l'appareil est éteint.
- 2** Branchez l'adaptateur sur la prise secteur.
- 3** Placez l'aspirateur sur le chargeur (fig. 5).
 - Veillez à insérer le crochet du chargeur dans l'orifice à l'arrière de l'aspirateur (fig. 6).
 - Le voyant de charge s'allume pour indiquer que l'appareil se charge (fig. 7).

Remarque : Le voyant de charge reste allumé tant que l'appareil est placé sur le chargeur branché.

Remarque : Le voyant de charge n'indique pas le niveau de charge de la batterie.

Utilisation de l'appareil

- 1 Faites glisser le bouton marche/arrêt vers l'avant pour mettre l'appareil en marche (fig. 8).
- 2 Faites glisser le bouton marche/arrêt vers l'arrière pour arrêter l'appareil (fig. 9).

Accessoires

L'appareil est livré avec les accessoires suivants :

- une brosse pour nettoyer les surfaces délicates ;
- un suceur plat pour nettoyer les coins et les zones étroites ;
- une raclette pour l'aspiration des liquides (FC6142 uniquement).

- 1 Prenez dans le chargeur l'accessoire de votre choix.
- 2 Fixez l'accessoire sur l'aspirateur (fig. 10).

Aspiration des liquides (uniquement FC6142)

- 1 Fixez la raclette sur le suceur de l'appareil.
- 2 Tenez l'appareil en orientant le suceur vers le bas, à un angle de 30°.

Ne tenez jamais l'appareil avec le suceur orienté vers le haut lorsque du liquide se trouve dans le compartiment à poussière.

N'inclinez jamais l'appareil sur le côté et ne le secouez pas lorsque du liquide se trouve dans le compartiment à poussière.

- 3 Posez la raclette sur la surface à nettoyer.
Veillez à ce que la raclette reste en contact avec la surface.

- 4 Aspirez le liquide.

Arrêtez d'aspirer le liquide dès que son niveau à l'intérieur du compartiment à poussière a atteint la limite maximale.

- 5 Videz et séchez le compartiment à poussière après chaque aspiration de liquide.

Nettoyage

Débranchez toujours l'adaptateur de la prise secteur avant de nettoyer le chargeur.

- 1** Si vous avez aspiré des liquides (FC6142 uniquement), videz et séchez toujours le compartiment à poussière après utilisation.
- 2** Nettoyez l'appareil et le chargeur avec un chiffon humide.

Vidage et nettoyage du compartiment à poussière (FC6145/FC6144/FC6140)

Veillez à vider et à nettoyer le compartiment à poussière régulièrement.

Nettoyage rapide

Pour vider rapidement le compartiment à poussière :

- 1** Appuyez sur le bouton de déverrouillage (1) et retirez le suceur amovible de l'appareil (2) (fig. 11).
- 2** Secouez le compartiment au-dessus d'une poubelle (fig. 12).

Nettoyage en profondeur

- 1** Tenez l'appareil au-dessus d'une poubelle, appuyez sur le bouton de déverrouillage du compartiment à poussière (1), puis retirez le compartiment à poussière (2) (fig. 11).
- 2** Retirez l'ensemble filtre du compartiment à poussière (fig. 13).
- 3** Videz le compartiment à poussière en le secouant avec votre main libre (fig. 14).
- 4** Si nécessaire, nettoyez le compartiment à poussière à l'aide d'un chiffon humide.
- 5** Si nécessaire, nettoyez l'ensemble filtre. Reportez-vous à la section « Nettoyage de l'ensemble filtre (FC6145/FC6144/FC6140) ».
- 6** Pour remettre en place le compartiment à poussière, alignez la rainure du compartiment à poussière avec la projection de l'appareil. Commencez par fixer le bas du compartiment à poussière (1), puis poussez sa partie supérieure vers l'appareil (2) jusqu'à ce qu'il s'enclenche (clic) (fig. 15).

Nettoyage de l'ensemble filtre (FC6145/FC6144/FC6140)

Veillez à nettoyer l'ensemble filtre régulièrement.

1 Tournez le filtre extérieur dans le sens inverse des aiguilles d'une montre (1), puis retirez-le du porte-filtre (2) (fig. 16).

Laissez le filtre intérieur dans le porte-filtre.

2 Nettoyez les filtres intérieur et extérieur à l'aide d'une brosse ou en utilisant l'aspirateur s'ils sont très sales.

Remarque : Si nécessaire, vous pouvez nettoyer les filtres intérieur et extérieur à l'eau froide ou tiède. Séchez-les soigneusement avant de les replacer dans l'ensemble filtre.

3 Placez le filtre extérieur dans le porte-filtre (1), puis tournez dans le sens des aiguilles d'une montre pour le fixer (2). (fig. 17)

4 Remplacez l'ensemble filtre dans le compartiment à poussière (fig. 18).

Remarque : Veillez à insérer correctement l'ensemble filtre.

Vidage et nettoyage du compartiment à poussière et de l'ensemble filtre (FC6142)

Veillez à vider et à nettoyer le compartiment à poussière et le filtre régulièrement.

1 Tenez l'appareil au-dessus d'une poubelle, appuyez sur le bouton de déverrouillage du compartiment à poussière (1), puis retirez le compartiment à poussière (2) (fig. 19).

2 Retirez l'ensemble filtre du compartiment à poussière (fig. 13).

3 Videz le compartiment à poussière en le secouant avec votre main libre (fig. 14).

Remarque : Si le compartiment à poussière contient du liquide, videz-le, puis essuyez-le pour le sécher.

4 Si nécessaire, nettoyez le compartiment à poussière à l'aide d'un chiffon humide.

- 5** Tournez le filtre intérieur dans le sens inverse des aiguilles d'une montre (1), puis séparez-le du filtre extérieur (2). (fig. 20)

Laissez le filtre intérieur dans le porte-filtre.

- 6** Nettoyez les filtres intérieur et extérieur à l'aide d'une brosse ou en utilisant l'aspirateur s'ils sont très sales.

Remarque : Si nécessaire, vous pouvez nettoyer les filtres intérieur et extérieur à l'eau froide ou tiède. Séchez-les soigneusement avant de les replacer dans l'ensemble filtre.

- 7** Remplacez le filtre intérieur dans le filtre extérieur (1), puis tournez-le dans le sens des aiguilles d'une montre pour le fixer (2) (fig. 21).

- 8** Remplacez l'ensemble filtre dans le compartiment à poussière (fig. 18).

Remarque : Veillez à insérer correctement l'ensemble filtre.

- 9** Pour remettre en place le compartiment à poussière, alignez la rainure du compartiment à poussière avec la projection de l'appareil. Commencez par fixer le bas du compartiment à poussière (1), puis poussez sa partie supérieure vers l'appareil (2) jusqu'à ce qu'il s'enclenche (clic) (fig. 15).

Rangement

- 1** L'aspirateur et les accessoires peuvent être rangés sur le chargeur (fig. 22).

Remplacement

Nous vous conseillons de remplacer le filtre intérieur après une période d'inutilisation prolongée ou si vous ne parvenez plus à le nettoyer correctement.

Remplacement du filtre intérieur (FC6145/FC6144/ FC6140)

- 1** Retirez l'ensemble filtre du compartiment à poussière (fig. 13).
- 2** Tournez le filtre extérieur dans le sens inverse des aiguilles d'une montre (1), puis retirez-le du porte-filtre (2) (fig. 16).
- 3** Tournez délicatement le filtre intérieur dans le sens inverse des aiguilles d'une montre (1), puis retirez-le du porte-filtre (2) (fig. 23).
- 4** Placez un nouveau filtre intérieur dans le porte-filtre (1), puis tournez-le dans le sens des aiguilles d'une montre pour le fixer (2) (fig. 24).
- 5** Poussez le bout du filtre vers l'intérieur (fig. 25).
- 6** Remplacez le filtre extérieur dans le porte-filtre (1), puis tournez-le dans le sens des aiguilles d'une montre pour le fixer (2). (fig. 17)
- 7** Remplacez l'ensemble filtre dans le compartiment à poussière (fig. 18).

Remarque : Veillez à insérer correctement l'ensemble filtre.

Remplacement du filtre intérieur (FC6142)

- 1** Retirez l'ensemble filtre du compartiment à poussière (fig. 13).
- 2** Tournez le filtre intérieur dans le sens inverse des aiguilles d'une montre (1), puis séparez-le du filtre extérieur (2). (fig. 20)
- 3** Tournez délicatement le filtre intérieur dans le sens inverse des aiguilles d'une montre (1), puis retirez-le du porte-filtre (2) (fig. 23).
- 4** Placez un nouveau filtre intérieur dans le porte-filtre (1), puis tournez-le dans le sens des aiguilles d'une montre pour le fixer (2) (fig. 24).
- 5** Poussez le bout du filtre vers l'intérieur (fig. 25).
- 6** Placez le filtre intérieur dans le filtre extérieur (1), puis tournez-le dans le sens des aiguilles d'une montre pour le fixer (2). (fig. 21)

- 7** Remplacez l'ensemble filtre dans le compartiment à poussière (fig. 18).

Remarque : Veillez à insérer correctement l'ensemble filtre.

Commande d'accessoires

Pour acheter des accessoires pour cet appareil, rendez-vous sur notre boutique en ligne à l'adresse **www.shop.philips.com/service**. Si la boutique en ligne n'est pas disponible dans votre pays, contactez votre revendeur Philips ou un Centre Service Agréé Philips. Si vous rencontrez des problèmes pour vous procurer des accessoires pour votre appareil, contactez le Service Consommateurs Philips de votre pays. Vous en trouverez les coordonnées dans le dépliant de garantie internationale.

Environnement

- Lorsqu'il ne fonctionnera plus, ne jetez pas l'appareil avec les ordures ménagères, mais déposez-le à un endroit assigné à cet effet, où il pourra être recyclé. Vous contribuerez ainsi à la protection de l'environnement (fig. 26).
- Les batteries rechargeables intégrées contiennent des substances polluantes. Retirez les batteries avant de mettre l'appareil au rebut. Ne jetez pas les batteries avec les ordures ménagères mais déposez-les dans un point de collecte. Vous pouvez également déposer l'appareil dans un Centre Service Agréé Philips. Les employés de ce centre retireront les batteries pour vous et les mettront au rebut d'une manière respectueuse de l'environnement (fig. 27).

Économie d'énergie

Si vous n'utilisez pas l'appareil pendant une période prolongée, il est recommandé de débrancher l'adaptateur de la prise secteur pour économiser l'énergie.

Mise au rebut des batteries rechargeables

Les batteries NiMH peuvent exploser lorsqu'elles sont exposées à des températures élevées ou aux flammes.

Ne retirez la batterie que lorsqu'elle est complètement déchargée.

Pour retirer les batteries, suivez la procédure ci-dessous :

- 1 Laissez l'aspirateur fonctionner jusqu'à ce qu'il s'arrête, puis ôtez les vis et ouvrez l'appareil (fig. 28).
- 2 Coupez les fils de connexion un par un, puis retirez la batterie (fig. 29).

Garantie et service

Si vous souhaitez obtenir des informations supplémentaires, faire réparer l'appareil ou si vous rencontrez un problème, rendez-vous sur le site Web de Philips à l'adresse **www.philips.com/support** ou contactez le Service Consommateurs Philips de votre pays. Vous trouverez le numéro de téléphone correspondant sur le dépliant de garantie internationale. S'il n'existe pas de Service Consommateurs Philips dans votre pays, renseignez-vous auprès de votre revendeur Philips local.

Dépannage

Cette rubrique présente les problèmes les plus courants que vous pouvez rencontrer avec votre appareil. Si vous ne parvenez pas à résoudre le problème à l'aide des informations ci-dessous, rendez-vous sur www.philips.com/support pour consulter les questions fréquemment posées, ou contactez le Service Consommateurs de votre pays.

Problème

Solution

L'appareil ne fonctionne pas.

Les batteries sont peut-être épuisées. Rechargez-les.

Vous n'avez peut-être pas placé l'appareil correctement sur le chargeur. Placez-le correctement. Le voyant de charge s'allume pour indiquer que l'appareil se recharge.

Vous avez peut-être mal branché l'adaptateur sur le secteur. Branchez-le correctement sur la prise secteur.

Problème	Solution
	<p>Les points de contact sur l'appareil et/ou le chargeur sont peut-être sales. Essuyez-les avec un chiffon sec.</p> <p>L'appareil était peut-être allumé alors qu'il était sur le chargeur. Assurez-vous que l'appareil est éteint lorsque vous le chargez.</p>
	<p>Si l'appareil ne fonctionne toujours pas, confiez-le à votre revendeur ou à un Centre Service Agréé Philips pour vérification.</p>
<p>Le voyant de charge ne s'allume pas.</p>	<p>Assurez-vous que l'adaptateur est correctement branché sur le secteur et que l'appareil est éteint.</p>
<p>L'appareil n'aspire pas bien.</p>	<p>Le compartiment à poussière est peut-être mal fixé à l'appareil. Fixez-le correctement à l'appareil.</p>
	<p>Le compartiment à poussière est peut-être rempli. Videz-le.</p> <p>L'ensemble filtre est peut-être colmaté. Nettoyez les filtres intérieur et extérieur (voir le chapitre « Nettoyage »).</p>
<p>De la poussière s'échappe de l'aspirateur.</p>	<p>Le compartiment à poussière est peut-être rempli. Videz-le.</p>
	<p>Le compartiment à poussière est peut-être mal fixé à l'appareil. Fixez-le correctement à l'appareil.</p> <p>L'ensemble filtre est peut-être mal positionné dans le compartiment à poussière. Placez-le correctement dans le compartiment à poussière.</p>

Problème	Solution
L'aspirateur ne fonctionne pas correctement lorsque l'un des accessoires est fixé au suceur.	Le compartiment à poussière est peut-être rempli. Videz-le.
	L'accessoire est peut-être bouché. Retirez ce qui bouche l'accessoire.
	L'ensemble filtre est peut-être colmaté. Nettoyez les filtres intérieur et extérieur (voir le chapitre « Nettoyage »).
La surface reste très humide après aspiration du liquide (FC6142 uniquement).	La raclette n'est peut-être pas fixée au suceur. Fixez la raclette au suceur lorsque vous souhaitez aspirer un liquide.
	Vous tenez peut-être l'aspirateur incorrectement. Tenez l'appareil en orientant le suceur vers le bas, à un angle de 30°. N'inclinez pas l'appareil sur le côté et veillez à ce que la raclette touche la surface à nettoyer.
Du liquide s'écoule de l'appareil (FC6142 uniquement).	L'ensemble filtre est peut-être humide. Assurez-vous que les filtres intérieur et extérieur sont secs avant de placer l'ensemble filtre dans le compartiment à poussière.
	Vous avez peut-être omis de placer l'ensemble filtre dans le compartiment à poussière. N'utilisez jamais l'appareil sans son ensemble filtre.

Problème	Solution
	<p>L'ensemble filtre est peut-être mal positionné dans le compartiment à poussière. Placez-le correctement dans le compartiment à poussière.</p>
	<p>La quantité de liquide contenue dans le compartiment à poussière dépasse peut-être le niveau maximal. Videz le compartiment à poussière immédiatement, puis séchez-le. Ne laissez jamais le compartiment se remplir au-delà du niveau maximal.</p>

소개

필립스 제품을 구입해 주셔서 감사합니다! 필립스가 드리는 지원 혜택을 받으실 수 있도록 www.philips.co.kr에서 제품을 등록하십시오.

각 부의 명칭 (그림 1)

- 1 분리형 노즐(FC6145/FC6144/FC6140만 해당)
- 2 노즐 분리 버튼(FC6145/FC6144/FC6140만 해당)
- 3 먼지통
- 4 먼지통 분리 버튼
- 5 충전 표시등 (LED)
- 6 전원 스위치
- 7 공기 배출구
- 8 어댑터
- 9 브러시 노즐
- 10 틈새 노즐
- 11 충전기
- 12 액체 흡입용 노즐 (FC6142만 해당)
- 13 외부 필터(FC6142만 해당)
- 14 내부 필터(FC6142만 해당)
- 15 외부 필터(FC6145/FC6144/FC6140만 해당)
- 16 내부 필터(FC6145/FC6144/FC6140만 해당)

중요 사항

본 제품을 사용하기 전에 이 사용 설명서를 주의 깊게 읽고 나중에 참조할 수 있도록 잘 보관하십시오.

위험

- 가연성 물질 또는 부식성 액체는 절대 흡입하지 마십시오. 타고 남은 재는 완전히 꺼진 후에 흡입하십시오.
- 진공 청소기나 충전기는 절대로 물에 담그지 마십시오.

경고

- 제품에 전원을 연결하기 전에, 제품에 표시된 전압과 사용 지역의 전압이 일치하는지 확인하십시오.

- 플러그, 전원 코드 또는 기타 부품이 손상된 경우에는 제품을 사용하지 마십시오.
- 이 제품의 어댑터와 충전기는 수리할 수 없습니다. 어댑터 또는 충전기가 손상된 경우 폐기해야 합니다.
- 신체적인 감각 및 정신적인 능력이 떨어지거나 경험과 지식이 풍부하지 않은 성인 및 어린이는 혼자 제품을 사용하지 말고 제품 사용과 관련하여 안전에 책임질 수 있도록 지시사항을 충분히 숙지한 사람의 도움을 받으십시오.
- 어린이가 제품을 가지고 놀지 못하도록 지도해 주십시오.

주의

- 충전기를 청소하기 전에 벽면 콘센트에서 어댑터를 뽑으십시오.
- 진공 청소기는 반드시 제품과 함께 제공된 어댑터와 충전대를 사용하여 충전하시기 바랍니다. 충전하는 동안 어댑터가 따뜻해지지만, 이것은 정상적인 현상입니다.
- 액체를 흡입할 때는 먼지통이 위로 향하도록 들거나, 한쪽으로 기울어지지 않도록 주의하십시오.
- 사용 후에는 항상 진공 청소기의 전원을 끄십시오.
- 충전기의 집전판 전압은 낮으므로(최대 12볼트) 위험하지 않습니다.
- 청소할 때 공기 배출구가 막히지 않도록 하십시오.
- 충전 할 때는 제품을 끄십시오.
- 항상 필터를 부착한 상태에서 진공 청소기를 사용하십시오.
- 액체를 흡입했을 경우에는 충전기에 제품을 장착하여 보관하기 전에 먼지통을 비우고 건조시키십시오.
- 충전기를 부착하기 위해 벽면에 구멍을 뚫을 경우 특히, 벽면 콘센트와 가까운 곳에 구멍을 뚫을 때 전선과 접촉하여 감전 사고가 발생하지 않도록 주의하십시오.

EMF(전자기장)

이 필립스 제품은 EMF(전자기장)와 관련된 모든 기준을 준수합니다. 이 사용 설명서의 지침에 따라 적절하게 취급할 경우 이 제품은 안전하게 사용할 수 있으며 이는 현재까지의 과학적 증거에 근거하고 있습니다.

사용 전 준비

충전기 설치

- 1 그림에 보이는 것처럼 충전기를 벽에 부착하십시오.
(그림 2)

충전기를 벽에 부착할 경우, 나사 구멍 간의 간격은 12cm이어야 합니다.

- 2 충전기는 테이블이나 책상과 같이 평평한 바닥에 놓고 사용할 수도 있습니다 (그림 3).
- 3 여분의 코드는 충전기 뒷면에 말아주시고 슬롯에 코드를 넣으십시오 (그림 4).

제품 충전

청소기를 처음 사용할 때는 16시간 이상 충전한 후에 사용하십시오.

- 1 제품의 전원이 꺼져 있는지 확인하십시오.
 - 2 어댑터를 벽면 콘센트에 꽂으십시오.
 - 3 진공 청소기를 충전기에 장착하십시오 (그림 5).
 - 뒷면 청소기 구멍에 충전기 고리가 꽂혔는지 확인하십시오 (그림 6).
- ▶ 충전하는 동안에는 충전 표시등이 켜집니다 (그림 7).

참고: 전원이 연결된 충전기에 제품이 장착되어 있는 동안 충전 표시등이 켜집니다.

참고: 충전 표시등이 진공 청소기의 충전량을 알려주지는 않습니다.

제품 사용

- 1 제품의 전원을 켜려면 전원 스위치를 앞으로 미십시오 (그림 8).
- 2 제품의 전원을 끄려면 전원 스위치를 뒤로 미십시오 (그림 9).

액세서리

다음과 같은 액세서리가 제품과 함께 제공됩니다.

- 브러시 노즐: 섬세한 바닥 청소용
- 틈새 노즐: 구석 또는 좁은 틈 청소용
- 액체 흡입용 노즐 (FC6142만 해당).

- 1** 충전 홀더에서 사용하고자 하는 액세서리를 선택하십시오.
- 2** 액세서리는 청소기의 노즐 부위에 연결하십시오 (그림 10).

액체 흡입 (FC6142만 해당)

- 1** 액체 흡입용 노즐을 청소기의 노즐 부위에 연결하십시오.
- 2** 제품 노즐이 아래쪽을 향하도록 잡고 30° 기울이십시오.

먼지통에 액체가 있을 경우 노즐이 위쪽을 향하도록 제품을 들지 마십시오.

먼지통에 액체가 있을 경우 제품을 한 쪽으로 기울이거나 흔들지 마십시오.

- 3** 청소할 표면에 액체 흡입용 노즐을 댍니다.
액체 흡입용 노즐을 표면과 밀착시키십시오.

- 4** 액체를 흡입하십시오.

먼지통 안의 액체가 최대치에 도달하면 액체 흡입을 멈추십시오.

- 5** 액체를 흡입한 후에는 항상 제품의 먼지통을 비우고 건조시키십시오.

청소

충전기를 청소하기 전에 항상 벽면 콘센트에서 어댑터를 뽑으십시오.

- 1** 액체를 흡입한 후에는 항상 먼지통을 비우고 건조시키십시오 (FC6142만 해당).
- 2** 제품 및 충전기는 젖은 천을 사용하여 닦으십시오.

먼지통 비우기 및 청소(C6145/FC6144/FC6140)

먼지통은 정기적으로 비우고 청소하십시오.

간단하게 청소하기

먼지통을 간단하게 비우려면:

- 1** 노즐 분리 버튼을 누르고(1) 제품에서 분리형 노즐을 분리하십시오(2) (그림 11).
- 2** 먼지통을 흔들어 내용물을 버리십시오 (그림 12).

꼼꼼하게 청소하기

- 1** 휴지통 위에서 제품을 들고 먼지통 분리 버튼을 누른 다음(1) 먼지통을 분리하십시오(2) (그림 11).
- 2** 먼지통에서 필터를 분리하십시오 (그림 13).
- 3** 손으로 먼지통을 흔들어 먼지통을 비우십시오 (그림 14).
- 4** 필요한 경우 젖은 천을 사용하여 먼지통을 닦으십시오.
- 5** 필요한 경우 필터를 청소하십시오. ‘필터 청소(FC6145/FC6144/FC6140)’ 란을 참조하십시오.
- 6** 분리한 먼지통을 다시 부착하려면 먼지통 슬롯을 제품 돌출부에 맞추고, 먼지통 아래쪽을 먼저 부착한 다음(1), 위쪽 부분을 딸각 소리가 나면서 잠기도록 제품 쪽으로 미십시오 (2) (그림 15).

필터 청소(FC6145/FC6144/FC6140)

필터를 정기적으로 청소하십시오.

- 1** 외부 필터를 시계 반대 방향으로 돌리고 (1) 필터를 홀더에서 제거하십시오(2) (그림 16).
필터 홀더에 부착된 내부 필터를 그대로 두십시오.
- 2** 아주 더러운 경우에는 다른 청소기로 또는 브러시로 내부 필터와 외부 필터를 청소하시면 됩니다.

참고: 필요한 경우, 외부 필터와 내부 필터는 찬물 또는 미지근한 물로 세척할 수 있습니다. 필터를 다시 사용하기 전에 내부 필터와 외부 필터를 건조시키십시오.

3 필터 홀더에 외부 필터를 다시 올려놓고(1) 시계 방향으로 돌려 부착하십시오(2). (그림 17)

4 필터를 먼지통에 다시 넣으십시오 (그림 18).

참고: 필터가 올바르게 끼워졌는지 확인하십시오.

먼지통 비우기 및 필터 청소(FC6142)

먼지통은 자주 비우고, 필터는 정기적으로 청소하십시오.

1 휴지통 위에서 제품을 들고 먼지통 분리 버튼을 누른 다음(1) 먼지통을 분리하십시오(2) (그림 19).

2 먼지통에서 필터를 분리하십시오 (그림 13).

3 손으로 먼지통을 흔들어 먼지통을 비우십시오 (그림 14).

참고: 먼지통에 액체가 있으면, 먼지통을 비우고 액체를 닦으십시오.

4 필요한 경우 젖은 천을 사용하여 먼지통을 닦으십시오.

5 내부 필터를 시계 반대 방향으로 돌리고(1) 외부 필터에서 분리하십시오(2). (그림 20)

필터 홀더에 부착된 내부 필터를 그대로 두십시오.

6 아주 더러운 경우에는 다른 청소기로 또는 브러시로 내부 필터와 외부 필터를 청소하시면 됩니다.

참고: 필요한 경우, 외부 필터와 내부 필터는 찬물 또는 미지근한 물로 세척할 수 있습니다. 필터를 다시 사용하기 전에 내부 및 외부 필터로 완전히 건조시키십시오.

7 내부 필터를 외부 필터에 다시 넣고(1) 시계 방향으로 돌려 조립하십시오(2) (그림 21).

8 필터를 먼지통에 다시 넣으십시오 (그림 18).

참고: 필터가 올바르게 끼워졌는지 확인하십시오.

50 한국어

- 9 분리한 먼지통을 다시 부착하려면 먼지통 슬롯을 제품 돌출부에 맞추고, 먼지통 아래쪽을 먼저 부착한 다음(1), 위쪽 부분을 딸각 소리가 나면서 잠기도록 제품 쪽으로 미십시오(2) (그림 15).

보관

- 1 진공 청소기 및 청소용 액세서리는 충전기에 보관하십시오(그림 22).

교체

장시간 사용 후 또는 청소하더라도 재사용이 불가능할 정도로 너무 지저분한 경우, 내부 필터를 교체하는 것이 좋습니다.

내부 필터 교체(FC6145/FC6144/FC6140)

- 1 먼지통에서 필터를 분리하십시오(그림 13).
- 2 외부 필터를 시계 반대 방향으로 돌려(1) 홀더에서 제거합니다(2) (그림 16).
- 3 내부 필터를 시계 반대 방향으로 천천히 돌려(1) 외부 필터 홀더에서 제거합니다(2) (그림 23).
- 4 필터 홀더에 새로운 내부 필터를 장착하고(1) 시계 방향으로 돌려 부착합니다(2) (그림 24).
- 5 내부 필터의 끝부분을 안으로 밀어 넣으십시오(그림 25).
- 6 필터 홀더에 외부 필터를 올려 놓고(1) 시계 방향으로 돌려 부착합니다(2). (그림 17)
- 7 필터를 먼지통에 다시 넣으십시오(그림 18).

참고: 필터가 올바르게 끼워졌는지 확인하십시오.

내부 필터 교체(FC6142)

- 1 먼지통에서 필터를 분리하십시오(그림 13).
- 2 내부 필터를 시계 반대 방향으로 돌리고(1) 외부 필터에서 분리하십시오(2). (그림 20)

- 3 내부 필터를 시계 반대 방향으로 천천히 돌려(1) 필터 홀더에서 분리하십시오(2) (그림 23).
- 4 필터 홀더에 새로운 내부 필터를 장착하고(1) 시계 방향으로 돌려 부착합니다(2) (그림 24).
- 5 내부 필터의 끝부분을 안으로 밀어 넣으십시오 (그림 25).
- 6 내부 필터를 외부 필터에 넣고(1) 시계 방향으로 돌려 조립하십시오(2). (그림 21)
- 7 필터를 먼지통에 다시 넣으십시오 (그림 18).

참고: 필터가 올바르게 끼워졌는지 확인하십시오.

액세서리 주문

본 제품의 액세서를 주문하려면 필립스 웹사이트 www.philips.co.kr을 방문하십시오. 해당 국가에서 온라인 쇼핑이 불가능한 경우 필립스 대리점이나 필립스 서비스 센터에 문의하십시오. 본 제품의 액세서를 구하기 어려운 경우에는 필립스 고객 상담실로 문의하십시오. 연락처 정보는 전세계 제품 보증서에 기재되어 있습니다.

환경

- 수명이 다 된 제품은 일반 가정용 쓰레기와 함께 버리지 마시고 지정된 재활용 수거 장소에 버리십시오. 이런 방법으로 환경 보호에 동참하실 수 있습니다 (그림 26).
- 내장형 충전식 배터리에는 환경을 오염시킬 수 있는 물질이 포함되어 있습니다. 제품을 폐기할 때에는 배터리를 분리하십시오. 배터리는 일반 가정용 쓰레기와 함께 버리지 마시고 지정된 수거 장소에 버리십시오. 필립스 서비스 센터로 제품을 가져오시면 배터리를 분리하여 환경에 안전한 방법으로 폐기해 드립니다 (그림 27).

에너지 절약

장기간 제품을 사용하지 않을 경우, 에너지 절약을 위해 벽면 콘센트에서 어댑터를 뽑아 놓으십시오.

충전식 배터리 폐기

NiMH 배터리는 과열되거나 불이 달을 경우 폭발의 위험이 있습니다.

충전식 배터리는 완전히 방전시킨 후 분리하십시오.

다음과 같은 방법으로 충전식 배터리를 분리하십시오.

- 1 **진공 청소기가 멈출 때까지 켜놓았다가 멈추면, 나사를 풀어 청소기를 여십시오 (그림 28).**
- 2 **연결된 선을 하나씩 차례로 끊고 배터리를 분리하십시오 (그림 29).**

품질 보증 및 서비스

보다 자세한 정보가 필요하거나 사용상의 문제가 있을 경우에는, 필립스전자 홈페이지(www.philips.com/support)를 방문하시거나 필립스 고객 상담실로 문의하십시오. 전국 서비스센터 안내는 제품 보증서를 참조하십시오. *(주)필립스전자: (02)709-1200
*고객 상담실: (080)600-6600(수신자부담)

문제 해결

이 란은 본 제품을 사용하면서 가장 일반적으로 경험하게 되는 문제와 그 해결 방법을 제시합니다. 아래의 정보로도 문제를 해결할 수 없는 경우 www.philips.com/support를 방문하여 자주 묻는 질문(FAQ) 목록을 참조하거나 필립스 고객 상담실로 문의하십시오.

문제점

해결책

제품이 작동하지 않습니다.

배터리의 전력이 부족한 것일 수 있습니다. 배터리를 충전하십시오.

제품을 충전기에 제대로 장착하지 않았을 수 있습니다. 제품을 충전기에 제대로 장착하십시오. 충전하는 동안에는 충전 표시등이 켜집니다.

문제점

해결책

어댑터를 벽면 콘센트에 제대로 꽂지 않았을 수 있습니다. 어댑터를 벽면 콘센트에 꽂으십시오.

제품 및/또는 충전기의 접점이 더러워졌을 수 있으므로 마른 천으로 닦아 청소하십시오.

제품을 충전기에 장착한 동안 전원이 켜진 상태일 수도 있습니다. 충전할 때 제품이 꺼져 있는지 확인하십시오.

그래도 제품이 작동하지 않으면 제품을 필립스 대리점이나 필립스 서비스 지정점에 문의하십시오.

충전 표시등이 켜지지 않습니다.

어댑터가 벽면 콘센트에 제대로 연결되어 있고 제품이 꺼져 있는지 확인하십시오.

진공 청소기가 제대로 흡입하지 않습니다.

먼지통이 제품에 제대로 부착되어 있지 않을 수 있습니다. 먼지통을 제품에 제대로 부착하십시오.

먼지통이 가득 차 있을 수 있습니다. 먼지통을 비우십시오.

필터가 막혀 있을 수 있습니다. 내부 필터 및 외부 필터를 청소하십시오('청소' 란 참조).

진공 청소기에서 먼지가 빠져 나옵니다.

먼지통이 가득 차 있을 수 있습니다. 먼지통을 비우십시오.

먼지통이 제품에 제대로 부착되어 있지 않을 수 있습니다. 먼지통을 제품에 제대로 부착하십시오.

문제점

해결책

필터가 먼지통에 제대로 설치되어 있지 않을 수 있습니다. 먼지통에 필터를 제대로 설치하십시오.

액세서리 중 하나가 노즐에 부착되어 있으면 진공 청소기는 제대로 작동하지 않습니다.

먼지통이 가득 차 있을 수 있습니다. 먼지통을 비우십시오.

액세서리가 막혀 있을 수 있습니다. 액세서리에서 이물질 제거하십시오.

필터가 막혀 있을 수 있습니다. 내부 필터 및 외부 필터를 청소하십시오('청소' 란 참조).

액체 흡입 후에도 표면이 여전히 젖어 있는 경우일 수 있습니다 (FC6142만 해당).

액체 흡입용 노즐이 노즐에 부착되어 있지 않을 수 있습니다. 액체를 흡입할 때는 액체 흡입용 노즐을 부착하십시오.

제품을 올바르게 들지 않은 것일 수 있습니다. 30° 기울인 상태에서 노즐을 아래로 향하게 제품을 잡으십시오. 한 쪽으로 기울이지 말고, 액체 흡입용 노즐이 청소할 표면에 닿았는지 확인하십시오.

제품에서 액체가 샐니다 (FC6142만 해당).

필터가 젖었을 수 있습니다. 필터를 먼지통에 넣기 전에 내부 필터 및 외부 필터를 건조시키십시오.

먼지통에 필터를 넣지 않았을 수 있습니다. 필터없이 제품을 절대 사용하지 마십시오.

문제점

해결책

필터가 먼지통에 제대로 설치되어 있지 않을 수 있습니다. 먼지통에 필터를 제대로 설치하십시오.

먼지통의 액체가 최대 표시를 초과했을 수 있습니다. 즉시 먼지통을 비우고 건조시키십시오. 액체가 먼지통의 최대 표시를 넘지 않도록 하십시오.

제조번호 부여기준 : 본 제품의 제조번호는 4자리,5자리,6자리,9자리로 표기될 수 있습니다. **(1) 4자리일 경우** : 앞의 두 자리는 연도를, 뒤의 두 자리는 생산된 주를 의미합니다. 예) 0632 → 2006년 32번째 주에 생산 **(2) 5자리일 경우** : 앞의 두 자리는 연도를, 다음 두 자리는 생산된 주를, 마지막 자리는 생산된 요일을 의미합니다. 예) 06243 → 2006년 24번째 주의 수요일 생산 **(3) 6자리일 경우** : 앞의 두 자리는 연도를, 다음 두 자리는 월을, 마지막 두 자리는 일을 의미합니다. 예) 061125 → 2006년 11월 25일 생산 **(4) 9자리일 경우** : 앞의 한 자리는 제조국을, 다음 두 자리는 연도를, 다음 두 자리는 생산된 주를, 다음 한 자리는 공장의 생산라인을, 마지막 3자리는 그 주에 생산된 제품의 일련번호를 의미합니다. 예) 507402001 → 네덜란드에서 2007년 40번째 주에 2번 생산라인에서 첫 번째 생산 **(5) 기타제조번호**에 대한 문의사항은 (02)709-1200 으로 연락바랍니다.

Pengenalan

Tahniah atas pembelian anda, dan selamat datang ke Philips! Untuk mendapat manfaat sepenuhnya daripada sokongan yang ditawarkan oleh Philips, daftarkan produk anda di www.philips.com/welcome.

Perihal umum (Gamb. 1)

- 1 Muncung boleh tanggal (FC6145/FC6144/FC6140 sahaja)
- 2 Butang pelepas muncung (FC6145/FC6144/FC6140 sahaja)
- 3 Petak habuk
- 4 Butang pelepas petak habuk
- 5 Lampu pengecasan (LED)
- 6 Gelangsar hidup/mati
- 7 Lubang udara ekzos
- 8 Plag Penyesuai
- 9 Berus
- 10 Alat ceruk
- 11 Pengecas
- 12 Squeegee (FC6142 sahaja)
- 13 Penuras luaran (FC6142 sahaja)
- 14 Penuras dalaman (FC6142 sahaja)
- 15 Penuras luaran (FC6145/FC6144/FC6140 sahaja)
- 16 Penuras dalaman (FC6145/FC6144/FC6140 sahaja)

Penting

Baca manual pengguna ini dengan teliti sebelum anda menggunakan perkakas dan simpan ia untuk rujukan masa depan.

Bahaya

- Jangan sekali-kali sedut bahan mudah bakar atau cecair yang mengakis dan jangan sedut abu selagi ia belum sejuk.
- Jangan sekali-kali tenggelamkan pembersih vakum atau unit pengecasan ke dalam air.

Amaran

- Pastikan bahawa voltan yang dinyatakan pada perkakas sepadan dengan voltan sesalur kuasa tempatan anda.

- Jangan gunakan perkakas jika plag, kord sesalur kuasa atau bahagian lain telah rosak.
- Penyesuai dan unit pengecasan perkakas ini tidak boleh digantikan. Jika penyesuai atau unit pengecasan rosak, perkakas mesti dibuang.
- Perkakas ini tidak dimaksudkan untuk digunakan oleh orang (termasuk kanak-kanak) yang kurang upaya dari segi fizikal, deria atau mental, atau kurang berpengalaman dan pengetahuan, kecuali mereka telah diberi pengawasan atau arahan berkenaan penggunaan perkakas ini oleh orang yang bertanggungjawab atas keselamatan mereka.
- Kanak-kanak hendaklah diawasi untuk memastikan bahawa mereka tidak bermain dengan perkakas ini.

Awas

- Keluarkan penyesuai dari soket dinding sebelum anda membersihkan pengecas.
- Hanya cas pembersih vakum dengan penyesuai dan pengecas yang disediakan. Semasa pengecasan, penyesuai terasa panas apabila disentuh. Ini adalah biasa.
- Jangan pegang perkakas dengan petak habuk menuding ke atas dan jangan condongkan perkakas ke sisi semasa menyedut cecair.
- Selalu mematikan pembersih vakum selepas penggunaan.
- Voltan pada jalur sesentuh di dalam unit pengecasan adalah rendah (maks. 12 volt) maka ia tidak berbahaya.
- Jangan sekali-kali menghalang bukaan udara ekzos semasa memvakum.
- Matikan perkakas apabila anda mengecasnya semula.
- Selalu gunakan pembersih vakum dengan unit turas yang dipasang.
- Setelah anda menggunakan perkakas untuk menyedut cecair, kosongkan dan keringkan petak habuk sebelum anda menyimpan perkakas ke dalam pengecas.
- Untuk mengelak risiko kejutan elektrik, berhati-hati apabila menggerudi lubang pada dinding untuk memasang unit pengecasan, terutamanya jika berhampiran dengan soket dinding.

Medan elektromagnet (EMF)

Perkakas Philips ini mematuhi semua standard berkenaan medan elektromagnet (EMF). Jika perkakas ini dikendalikan dengan betul dan mengikut arahan dalam manual pengguna ini, ia selamat untuk digunakan berdasarkan bukti saintifik yang terdapat pada hari ini.

Bersedia untuk menggunakan**Memasang pengecas**

- 1** Pasang pengecas pada dinding seperti yang ditunjukkan dalam rajah. (Gamb. 2)

Jika anda memasang pengecas pada dinding, ruang antara lubang skru mesti 12sm.

- 2** Anda boleh juga meletakkan unit pengecasan di atas permukaan mendatar (contohnya meja atau meja tulis) (Gamb. 3).
- 3** Gulungkan kord sesalur berlebihan sekeliling gelendong pada bahagian belakang pengecas dan lalukan kord melalui slotnya (Gamb. 4).

Mengecas perkakas

Caskan perkakas selama sekurang-kurangnya 16 jam sebelum anda menggunakannya pada kali pertama.

- 1** Pastikan perkakas dimatikan.
 - 2** Letakkan penyesuai di dalam soket dinding.
 - 3** Letakkan pembersih vakum pada pengecas (Gamb. 5).
 - Pastikan anda meletakkan lubang di bahagian belakang pembersih vakum pada cangkuk pengecas (Gamb. 6).
- Lampu pengecasan akan menyala untuk menunjukkan bahawa perkakas sedang mengecas (Gamb. 7).

Nota: Lampu pengecasan tetap menyala selama perkakas berada dalam pengecas yang diplug masuk.

Nota: Lampu pengecasan tidak memberikan apa-apa maklumat tentang aras cas bateri pembersih vakum.

Menggunakan perkakas

- 1** Tolak suis gelangsar hidup/mati ke depan untuk menghidupkan perkakas (Gamb. 8).

- 2** Tolak suis gelangsar hidup/mati ke belakang untuk mematikan perkakas (Gamb. 9).

Aksesori

Perkakas disertakan dengan aksesori yang berikut:

- alat berus untuk membersihkan permukaan halus;
- alat ceruk untuk membersihkan sudut atau celah yang sempit;
- squeegee untuk menyedut cecair (FC6142 sahaja).

- 1** Ambil aksesori yang hendak anda gunakan dari unit pengecasan.

- 2** Pasangkan aksesori pada muncung perkakas (Gamb. 10).

Menyedut cecair (FC6142 sahaja)

- 1** Sambung squeegee pada muncung perkakas.

- 2** Pegang perkakas dengan muncung menghadap ke bawah pada sudut 30°.

Jangan pegang perkakas dengan muncungnya menghadap ke atas apabila terdapat cecair dalam petak habuk.

Jangan sengetkan perkakas pada satu sisi atau goncang perkakas apabila terdapat cecair dalam petak habuk.

- 3** Letakkan squeegee pada permukaan yang hendak dibersihkan.

Pastikan squeegee tetap menyentuh permukaan tersebut.

- 4** Sedut cecair tersebut.

Berhenti menyedut cecair apabila aras cecair dalam petak habuk telah mencapai penunjuk maksimum.

- 5** Kosong dan keringkan petak habuk setiap tiap kali anda menggunakan perkakas untuk menyedut cecair.

Pembersihan

Sentiasa keluarkan penyesuai dari soket dinding sebelum anda membersihkan pengecas.

- 1 Apabila anda telah menggunakan perkakas untuk menyedut cecair (FC6142 sahaja), sentiasa kosongkan dan keringkan petak habuk selepas penggunaan.
- 2 Bersihkan perkakas dan pengecas dengan kain lembap.

Mengosongkan dan membersihkan ruang habuk (FC6145/FC6144/FC6140)

Pastikan anda mengosongkan dan membersihkan petak habuk secara tetap.

Pembersihan pantas

Untuk mengosongkan petak habuk dengan pantas:

- 1 Tekan butang pelepas muncung (1) dan cabut muncung boleh tanggal dari perkakas (2) (Gamb. 11).
- 2 Goncangkan kandungan bekas habuk ke dalam bakul sampah (Gamb. 12).

Pembersihan menyeluruh

- 1 Pegang perkakas di atas tong sampah, tekan butang pelepas petak habuk (1) dan keluarkan petak habuk (2) (Gamb. 11).
- 2 Keluarkan unit turas dari bekas habuk (Gamb. 13).
- 3 Kosongkan petak habuk dengan menggoncangkannya dengan tangan anda yang bebas (Gamb. 14).
- 4 Jika perlu, bersihkan petak habuk dengan kain yang lembap.
- 5 Jika perlu, bersihkan unit penuras. Lihat bahagian 'Membersihkan unit penuras (FC6145/FC6144/FC6140)'.
- 6 Untuk memasang semula petak habuk, jajarkan slot pada petak habuk dengan unjuran pada perkakas tersebut. Pertama sekali, pasang bahagian bawah petak habuk (1) dan kemudian tolak bahagian atas petak habuk ke arah perkakas (2) sehingga ia berdetap pada tempatnya ('klik') (Gamb. 15).

Membersihkan unit penuras (FC6145/FC6144/FC6140)

Pastikan anda membersihkan unit penuras dengan kerap.

1 Putarkan penuras luar melawan arah jam (1) dan keluarkannya dari pemegang penuras (2) (Gamb. 16).

Biarkan penuras dalaman terpasang pada pemegang penuras.

2 Bersihkan penuras dalaman dan penuras luar dengan berus atau pembersih vakum biasa jika terlalu kotor.

Nota: Jika perlu, anda boleh bersihkan penuras dalaman dan penuras luaran di dalam air sejuk atau suam. Keringkan penuras dalaman dan luaran dengan menyeluruh sebelum anda menggunakan unit penuras sekali lagi.

3 Letakkan penuras luar kembali pada pemegang penuras (1) dan putarkannya mengikut arah jam untuk memasangnya (2). (Gamb. 17)

4 Letakkan semula unit penuras ke dalam petak habuk (Gamb. 18).

Nota: Pastikan anda memasukkan unit penuras dengan cara yang betul.

Mengosongkan dan membersihkan petak habuk dan unit penuras (FC6142)

Pastikan anda mengosongkan dan membersihkan petak habuk dan unit penuras dengan tetap.

1 Pegang perkakas di atas tong sampah, tekan butang pelepas petak habuk (1) dan keluarkan petak habuk (2) (Gamb. 19).

2 Keluarkan unit turas dari bekas habuk (Gamb. 13).

3 Kosongkan petak habuk dengan menggoncangkannya dengan tangan anda yang bebas (Gamb. 14).

Nota: Jika terdapat cecair dalam petak habuk, kosongkan petak habuk dan lapkannya kering.

4 Jika perlu, bersihkan petak habuk dengan kain yang lembap.

5 Putarkan penuras dalaman melawan arah jam (1) dan keluarkannya dari penuras luar (2). (Gamb. 20)

62 BAHASA MELAYU

Biarkan penuras dalaman terpasang pada pemegang penuras.

- 6** Bersihkan penuras dalaman dan penuras luar dengan berus atau pembersih vakum biasa jika terlalu kotor.

Nota: Jika perlu, anda boleh membersihkan penuras dalaman dan penuras luar dengan air sejuk atau suam. Keringkan penuras dalaman dan penuras luar dengan teliti sebelum anda menggunakan unit penuras sekali lagi.

- 7** Letakkan penuras dalaman kembali ke dalam penuras luar (1) dan putarkannya mengikut arah jam untuk menguncinya (2) (Gamb. 21).

- 8** Letakkan semula unit penuras ke dalam petak habuk (Gamb. 18).

Nota: Pastikan anda memasukkan unit penuras dengan cara yang betul.

- 9** Untuk memasang semula petak habuk, jajarkan slot pada petak habuk dengan unjuran pada perkakas tersebut. Pertama sekali, pasang bahagian bawah petak habuk (1) dan kemudian tolak bahagian atas petak habuk ke arah perkakas (2) sehingga ia berdetap pada tempatnya ('klik') (Gamb. 15).

Penyimpanan

- 1** Anda boleh menyimpan pembersih vakum dan aksesoriya pada pengecas (Gamb. 22).

Penggantian

Kami menasihati anda untuk menggantikan penuras dalaman selepas tempoh penggunaan yang panjang atau jika anda tidak lagi dapat membersihkannya dengan baik.

Mengganti penuras dalaman (FC6145/FC6144/FC6140)

- 1** Keluarkan unit turas dari bekas habuk (Gamb. 13).
- 2** Putarkan penuras luar melawan arah jam (1) dan keluarkannya dari pemegang penuras (2) (Gamb. 16).
- 3** Dengan perlahan-lahan, putarkan penuras dalaman melawan arah jam (1) dan keluarkannya dari pemegang penuras (2) (Gamb. 23).

- 4** Letakkan penuras dalaman yang baru pada pemegang penuras (1) dan putarkannya mengikut arah jam untuk memasangnya (2) (Gamb. 24).
- 5** Tolakkan hujung turas dalam ke arah dalam (Gamb. 25).
- 6** Letakkan penuras luar pada pemegang penuras (1) dan putarkannya mengikut arah jam untuk memasangnya (2). (Gamb. 17)
- 7** Letakkan semula unit penuras ke dalam petak habuk (Gamb. 18).

Nota: Pastikan anda memasukkan unit penuras dengan cara yang betul.

Menggantikan penuras dalaman (FC6142)

- 1** Keluarkan unit turas dari bekas habuk (Gamb. 13).
- 2** Putarkan penuras dalaman melawan arah jam (1) dan keluarkannya dari penuras luar (2). (Gamb. 20)
- 3** Dengan perlahan-lahan, putarkan penuras dalaman melawan arah jam (1) dan keluarkannya dari pemegang penuras (2) (Gamb. 23).
- 4** Letakkan penuras dalaman yang baru pada pemegang penuras (1) dan putarkannya mengikut arah jam untuk memasangnya (2) (Gamb. 24).
- 5** Tolakkan hujung turas dalam ke arah dalam (Gamb. 25).
- 6** Letakkan penuras dalaman kembali ke dalam penuras luar (1) dan putarkannya mengikut arah jam untuk menetapkannya (2). (Gamb. 21)
- 7** Letakkan semula unit penuras ke dalam petak habuk (Gamb. 18).

Nota: Pastikan anda memasukkan unit penuras dengan cara yang betul.

Memesan aksesori

Untuk membeli aksesori perkakas ini, sila lawati kedai dalam talian kami di **www.shop.philips.com/service**. Sekiranya kedai dalam talian tidak terdapat di negara anda, lawatilah pembekal Philips anda atau pusat servis Philips. Sekiranya anda menghadapi kesukaran mendapatkan aksesori bagi perkakas anda, sila hubungi Pusat Layanan Pelanggan Philips di negara anda. Anda boleh menemui butirannya dalam risalah jaminan sedunia.

Alam sekitar

- Jangan buang perkakas bersama sampah rumah biasa pada akhir hayatnya, tetapi bawanya ke pusat pungutan rasmi untuk dikitar semula. Dengan melakukan sedemikian anda akan membantu memelihara alam sekitar (Gamb. 26).
- Bateri dapat dicas semula terbina dalam mengandungi bahan yang boleh mencemarkan alam sekitar. Keluarkan bateri apabila anda membuang perkakas ini. Jangan buang bateri dengan sisa rumah tangga biasa, tetapi serahkannya di pusat kutipan rasmi. Anda juga boleh membawa perkakas tersebut ke pusat servis Philips. Kakitangan di pusat ini akan mengeluarkan bateri untuk anda dan membuangnya dengan cara yang mesra alam (Gamb. 27).

Menjimatkan kuasa

Jika anda tidak menggunakan perkakas buat tempoh masa yang panjang, cabut plag penyesuai dari soket dinding untuk menjimatkan kuasa.

Membuang bateri dapat dicas semula

Bateri NiMH mungkin meletup apabila didedahkan kepada suhu yang tinggi atau kebakaran.

Hanya tanggalkan bateri dapat dicas semula apabila mereka betul-betul kosong.

Keluarkan bateri dapat dicas semula dengan cara berikut.

- 1** Biarkan pembersih vakum berjalan sampai ia berhenti, buka skru dan buka pembersih vakum (Gamb. 28).

- 2** Memotong wayar penyambung satu per satu dan mengeluarkan bateri (Gamb. 29).

Jaminan & Servis

Jika anda memerlukan servis atau maklumat atau jika anda menghadapi masalah, sila layari laman web Philips di **www.philips.com/support** atau hubungi Pusat Layanan Pelanggan Philips di negara anda. Anda boleh mendapati nombor telefonnya dalam risalah jaminan sedunia. Jika Pusat Layanan Pelanggan tidak terdapat di negara anda, temui wakil penjual Philips setempat anda.

Mencarisilapan

Bab ini merumuskan masalah paling lazim yang mungkin anda hadapi dalam menggunakan perkakas ini. Jika anda tidak dapat menyelesaikan masalah dengan maklumat di bawah, lawati www.philips.com/support untuk mendapatkan senarai soalan lazim atau hubungi Pusat Layanan Pelanggan di negara anda.

Masalah

Penyelesaian

Perkakas tidak berfungsi.

Paras bateri boleh jadi rendah. Cas semula bateri.

Anda mungkin tidak meletakkan perkakas di pada pengecasnya dengan betul. Letakkan perkakas pada pengecasnya dengan betul. Lampu pengecasan akan menyala untuk menandakan perkakas sedang dicas.

Anda mungkin tidak memasukkan penyesuai dengan betul pada soket dinding. Pasangkan penyesuai dengan betul pada soket dinding.

Poin sesentuh pada perkakas dan/atau pengecas mungkin kotor. Lapkannya bersih dengan kain yang kering.

Masalah	Penyelesaian
	Perkakas mungkin telah dihidupkan semasa ia sedang dicas. Pastikan perkakas dimatikan semasa anda mengencasnya.
	Jika perkakas masih tidak berfungsi, bawa perkakas kepada wakil penjual anda atau ke pusat layanan yang disahkan oleh Philips untuk diperiksa.
Lampu pengecasan tidak menyala.	Pastikan penyesuai dimasukkan dengan betul pada soket dinding dan perkakas dimatikan.
Pembersih vakum tidak memvakum dengan betul.	Petak habuk mungkin tidak dipasang dengan betul pada perkakas. Pasang petak habuk dengan betul pada perkakas tersebut.
	Petak habuk mungkin penuh. Kosongkan petak habuk tersebut.
	Unit penuras mungkin tersumbat. Bersihkan penuras dalaman dan penuras luaran (lihat bab 'Pembersihan').
Habuk keluar dari pembersih vakum.	Petak habuk mungkin penuh. Kosongkan petak habuk tersebut.
	Petak habuk mungkin tidak dipasang dengan betul pada perkakas. Pasang petak habuk dengan betul pada perkakas tersebut.
	Mungkin unit penuras tidak diletakkan dengan betul dalam petak habuk. Letak unit penuras dengan betul dalam petak habuk.

Masalah	Penyelesaian
<p>Pembersih vakum tidak berfungsi dengan betul apabila salah satu aksesoriya dipasang pada muncung.</p>	<p>Petak habuk mungkin penuh. Kosongkan petak habuk tersebut.</p> <p>Aksesori tersebut mungkin tersumbat. Keluarkan apa yang menyumbat aksesori ini.</p>
	<p>Unit penuras mungkin tersumbat. Bersihkan penuras dalaman dan penuras luaran (lihat bab 'Pembersihan').</p>
<p>Permukaan masih sangat basah setelah memvakum cecair (FC6142 sahaja).</p>	<p>Kemungkinan squeegee tidak terpasang pada muncung. Pasang squeegee pada muncung apabila anda hendak menyedut cecair.</p>
	<p>Mungkin anda tidak memegang perkakas dengan cara yang betul. Pegang perkakas dengan muncung menghala ke bawah pada sudut 30°. Jangan sengetkan perkakas pada satu sisi dan pastikan squeegee menyentuh permukaan yang hendak dibersihkan.</p>
<p>Cecair bocor dari perkakas (FC6142 sahaja).</p>	<p>Unit penuras mungkin basah. Pastikan penuras dalaman dan penuras luaran kering sebelum anda memasukkan unit penuras ke dalam petak habuk.</p>
	<p>Anda mungkin belum memasukkan unit penuras ke dalam petak habuk. Jangan sekali-kali menggunakan perkakas tanpa unit penuras.</p>

Masalah	Penyelesaian
	<p>Mungkin unit penuras tidak diletakkan dengan betul dalam petak habuk. Letak unit penuras dengan betul dalam petak habuk.</p>
	<p>Mungkin jumlah cecair dalam petak habuk melebihi penunjuk maksimum. Kosongkan petak habuk dengan serta merta dan keringkannya. Jangan biar petak habuk terisi dengan cecair melebihi penunjuk maksimum.</p>

Introdução

Parabéns pela sua compra e bem-vindo à Philips! Para tirar todo o partido da assistência fornecida pela Philips, registre o seu produto em www.philips.com/welcome.

Descrição geral (fig. 1)

- 1 Bocal amovível (apenas FC6145/FC6144/FC6140)
- 2 Botão de libertação do bocal (apenas FC6145/FC6144/FC6140)
- 3 Compartimento para o pó
- 4 Botão de libertação do compartimento para o pó
- 5 Luz de carga (LED)
- 6 Botão ligar/desligar
- 7 Aberturas de saída do ar
- 8 Transformador
- 9 Escova
- 10 Bico para fendas
- 11 Carregador
- 12 Rodo (apenas FC6142)
- 13 Filtro de saída (apenas FC6142)
- 14 Filtro de entrada (apenas FC6142)
- 15 Filtro de saída (apenas FC6145/FC6144/FC6140)
- 16 Filtro de entrada (apenas FC6145/FC6144/FC6140)

Importante

Leia cuidadosamente este manual do utilizador antes de utilizar o aparelho e guarde-o para consultas futuras.

Perigo

- Nunca aspire substâncias inflamáveis ou líquidos corrosivos nem aspire cinzas que ainda possam estar quentes.
- Nunca mergulhe o aspirador ou o carregador em água.

Aviso

- Verifique se a voltagem indicada no aparelho corresponde à voltagem eléctrica local antes de o ligar.

- Não utilize o aparelho se a ficha, o fio de alimentação ou outras peças estiverem danificados.
- O adaptador e o carregador deste aparelho não podem ser substituídos. Se o adaptador ou o carregador se danificarem, deverá desfazer-se do aparelho.
- Este aparelho não se destina a ser utilizado por pessoas (incluindo crianças) com capacidades físicas, sensoriais ou mentais reduzidas, ou com falta de experiência e conhecimentos, salvo se tiverem recebido supervisão ou instruções sobre o uso do aparelho por alguém responsável pela sua segurança.
- As crianças devem ser supervisionadas para garantir que não brincam com o aparelho.

Cuidado

- Desligue o adaptador da tomada eléctrica antes de limpar o carregador.
- O aspirador só deve ser carregado através do adaptador e do carregador fornecidos. Durante o carregamento, o adaptador pode aquecer um pouco, o que é perfeitamente normal.
- Não segure o aparelho com o compartimento para o pó virado para cima e não incline o aspirador para o lado quando estiver a aspirar líquidos.
- Desligue sempre o aspirador depois de o utilizar.
- A voltagem nos contactos do carregador é baixa (máx. 12 volts), não sendo por isso perigosa.
- Nunca bloqueie as aberturas de saída do ar enquanto aspira.
- Desligue o aparelho durante o carregamento.
- Utilize sempre o aspirador com o filtro colocado.
- Quando tiver utilizado o aparelho para aspirar líquidos, esvazie e seque o compartimento para o pó, antes de guardar o aparelho no carregador.
- Para evitar o risco de choque eléctrico, tenha cuidado quando fizer os furos na parede para montar o carregador do aspirador; sobretudo se estiver perto de uma tomada eléctrica.

Campos electromagnéticos (CEM)

Este aparelho da Philips respeita todas as normas relacionadas com campos electromagnéticos (CEM). Se for manuseado correctamente e de acordo com as instruções neste manual do utilizador, este aparelho proporciona uma utilização segura, como demonstrado pelas provas científicas actualmente disponíveis.

Preparar para a utilização

Instalação do carregador

- 1** Coloque o carregador na parede, conforme indicado na figura. (fig. 2)

Se colocar o carregador na parede, o espaço entre os furos deve ser de 12 cm.

- 2** Também pode colocar o carregador sobre uma superfície horizontal (por ex.: sobre uma mesa ou secretária) (fig. 3).

- 3** Enrole o fio de alimentação excedente no encaixe do carregador, e passe o fio pela ranhura (fig. 4).

Carregar o aparelho

Carregue o aparelho durante, pelo menos, 16 horas antes de o utilizar pela primeira vez.

- 1** Certifique-se de que o aparelho está desligado.

- 2** Ligue o adaptador à tomada eléctrica.

- 3** Coloque o aspirador no carregador (fig. 5).

- Certifique-se de que coloca a abertura na traseira do aspirador no gancho do carregador (fig. 6).

- ▶ A luz de carga acende-se para indicar que o aparelho está a ser carregado (fig. 7).

Nota: A luz de carga permanece acesa enquanto o aparelho estiver ligado ao carregador.

Nota: A luz de carga não faculta qualquer indicação sobre o nível de carga das pilhas do aspirador.

Utilizar o aparelho

- 1 Empurre o botão ligar/desligar para a frente para ligar o aparelho (fig. 8).
- 2 Empurre o botão ligar/desligar para trás para desligar o aparelho (fig. 9).

Acessórios

O aparelho inclui os seguintes acessórios:

- uma escova para limpar superfícies delicadas;
- um bico para aspirar cantos ou aberturas estreitas;
- um rodo para aspirar líquidos (apenas FC6142).

- 1 Retire o acessório que for utilizar da unidade de carga.
- 2 Introduza o acessório no bocal do aparelho (fig. 10).

Aspirar líquidos (apenas FC6142)

- 1 Introduza o rodo no bocal do aspirador.
- 2 Segure o aspirador com o bocal a apontar para baixo, num ângulo de 30°.

Nunca segure o aspirador com o bocal virado para cima, quando houver líquido no compartimento para o pó.

Não incline o aspirador para o lado nem o abane quando houver líquido no compartimento para o pó.

- 3 Coloque o rodo na superfície a limpar. Certifique-se de que o rodo permanece em contacto com a superfície.
- 4 Aspire os líquidos.

Pare de aspirar os líquidos quando o nível de líquido no compartimento para o pó atingir a indicação de máximo.

- 5 Esvazie e seque o compartimento para o pó sempre que tiver utilizado o aparelho para aspirar líquidos.

Limpeza

Desligue sempre o adaptador da tomada eléctrica antes de limpar o carregador.

- 1 Após utilizar o aparelho para aspirar líquidos, (apenas FC6142), esvazie e seque sempre o compartimento para o pó.
- 2 Limpe o aparelho e o carregador com um pano húmido.

Esvaziar e limpar o compartimento para o pó (FC6145/FC6144/FC6140)

Certifique-se de que esvazia e limpa regularmente o compartimento para o pó.

Limpeza rápida

Para esvaziar rapidamente o compartimento para o pó:

- 1 Prima o botão de libertação do bocal (1) e retire o bocal amovível do aspirador (2) (fig. 11).
- 2 Esvazie o conteúdo do compartimento para o pó para o balde do lixo (fig. 12).

Limpeza profunda

- 1 Segure o aspirador sobre o caixote do lixo, prima o botão de libertação do compartimento para o pó (1) e retire-o (2) (fig. 11).
- 2 Retire o filtro do compartimento para o pó (fig. 13).
- 3 Esvazie o compartimento para o pó abanando-o com a mão livre (fig. 14).
- 4 Se necessário, limpe o compartimento para o pó com um pano húmido.
- 5 Se necessário, limpe o filtro. Consulte a secção “Limpeza do filtro (FC6145/FC6144/FC6140)”.

- 6** Para voltar a colocar o compartimento para o pó, alinhe a ranhura do compartimento para o pó com a saliência do aparelho. Comece por colocar a base do compartimento para o pó (1) e depois empurre a parte de cima do compartimento para o pó em direcção ao aspirador (2) até ficar encaixado na posição correcta ('clique') (fig. 15).

Limpeza do filtro (FC6145/FC6144/FC6140)

Certifique-se de que limpa regularmente o filtro.

- 1** Rode o filtro de saída para a esquerda (1) e retire-o do suporte (2) (fig. 16).

Deixe o filtro de entrada colocado no suporte.

- 2** Limpe o filtro de entrada e o filtro de saída com uma escova, ou com um aspirador normal se estiverem muito sujos.

Nota: Se necessário, pode lavar o filtro de entrada e o filtro de saída em água fria ou morna. Seque completamente o filtro de entrada e o filtro de saída antes de utilizar novamente o filtro.

- 3** Coloque novamente o filtro de saída no suporte (1) e rode-o para a direita para o encaixar (2). (fig. 17)

- 4** Volte a colocar o filtro no compartimento para o pó (fig. 18).

Nota: Certifique-se de que insere correctamente o filtro.

Esvaziar e limpar o compartimento para o pó e o filtro (FC6142)

Certifique-se de que esvazia e limpa regularmente o compartimento para o pó e o filtro.

- 1** Segure o aspirador sobre o caixote do lixo, prima o botão de libertação do compartimento para o pó (1) e retire-o (2) (fig. 19).

- 2** Retire o filtro do compartimento para o pó (fig. 13).

- 3** Esvazie o compartimento para o pó abanando-o com a mão livre (fig. 14).

Nota: Se houver líquido no compartimento para o pó, esvazie-o e seque-o com um pano.

- 4** Se necessário, limpe o compartimento para o pó com um pano húmido.
- 5** Rode o filtro de entrada para a esquerda (1) e separe-o do filtro de saída (2). (fig. 20)

Deixe o filtro de entrada colocado no suporte.

- 6** Limpe o filtro de entrada e o filtro de saída com uma escova, ou com um aspirador normal se estiverem muito sujos.

Nota: Se necessário, pode lavar o filtro de entrada e o filtro de saída em água fria ou morna. Seque completamente o filtro de entrada e o filtro de saída antes de utilizar novamente o filtro.

- 7** Coloque novamente o filtro de entrada no filtro de saída (1) e rode-o para a direita para o encaixar (2) (fig. 21).

- 8** Volte a colocar o filtro no compartimento para o pó (fig. 18).

Nota: Certifique-se de que insere correctamente o filtro.

- 9** Para voltar a colocar o compartimento para o pó, alinhe a ranhura do compartimento para o pó com a saliência do aparelho. Comece por colocar a base do compartimento para o pó (1) e depois empurre a parte de cima do compartimento para o pó em direcção ao aspirador (2) até ficar encaixado na posição correcta ('clique') (fig. 15).

Arrumação

- 1** Pode guardar o aspirador e os respectivos acessórios no carregador (fig. 22).

Substituição

É aconselhável a substituição do filtro de entrada após um longo período de utilização, ou quando já não for possível limpá-lo adequadamente.

Substituição do filtro de entrada (FC6145/FC6144/FC6140)

- 1** Retire o filtro do compartimento para o pó (fig. 13).
- 2** Rode o filtro de saída para a esquerda (1) e retire-o do suporte (2) (fig. 16).
- 3** Rode cuidadosamente o filtro de entrada para a esquerda (1) e retire-o do suporte (2) (fig. 23).
- 4** Coloque um novo filtro de entrada no suporte (1) e rode-o para a direita para o encaixar (2) (fig. 24).
- 5** Empurre a ponta do filtro de entrada para dentro (fig. 25).
- 6** Coloque o filtro de saída no suporte (1) e rode-o para a direita para o encaixar (2). (fig. 17)
- 7** Volte a colocar o filtro no compartimento para o pó (fig. 18).

Nota: Certifique-se de que insere correctamente o filtro.

Substituição do filtro de entrada (FC6142)

- 1** Retire o filtro do compartimento para o pó (fig. 13).
- 2** Rode o filtro de entrada para a esquerda (1) e separe-o do filtro de saída (2). (fig. 20)
- 3** Rode cuidadosamente o filtro de entrada para a esquerda (1) e retire-o do suporte (2) (fig. 23).
- 4** Coloque um novo filtro de entrada no suporte (1) e rode-o para a direita para o encaixar (2) (fig. 24).
- 5** Empurre a ponta do filtro de entrada para dentro (fig. 25).
- 6** Coloque o filtro de entrada no filtro de saída (1) e rode-o para a direita para o encaixar (2). (fig. 21)
- 7** Volte a colocar o filtro no compartimento para o pó (fig. 18).

Nota: Certifique-se de que insere correctamente o filtro.

Encomendar acessórios

Para comprar acessórios para este aparelho, visite a nossa loja online em **www.shop.philips.com/service**. Se não tiver uma loja online disponível no seu país, dirija-se ao seu distribuidor Philips ou a um centro de assistência Philips. Se tiver dificuldades em obter acessórios para o seu aparelho, contacte o Centro de Apoio ao Cliente da Philips no seu país. Pode encontrar os detalhes de contacto no folheto de garantia mundial.

Meio ambiente

- Não deite fora o aparelho junto com o lixo doméstico normal no final da sua vida útil; entregue-o num ponto de recolha oficial para reciclagem. Ao fazê-lo ajuda a preservar o ambiente (fig. 26).
- As pilhas recarregáveis contêm substâncias que podem poluir o ambiente. Retire as pilhas antes de se desfazer do aparelho. Não deite fora as pilhas junto com o lixo doméstico; entregue-as num ponto de recolha oficial. Pode também levar o aparelho a um centro de assistência Philips, que poderá retirar as pilhas por si e eliminá-las de forma segura para o ambiente (fig. 27).

Economia de energia

Se não pretender utilizar o aparelho por um longo período de tempo, retire o adaptador da tomada eléctrica para economizar energia.

Eliminação das pilhas recarregáveis

As pilhas NiMH podem explodir se forem expostas a temperaturas elevadas ou ao fogo.

Retire as baterias recarregáveis apenas quando estiverem completamente vazias.

Retire as pilhas recarregáveis da seguinte forma.

- 1** Deixe o aparelho a trabalhar até parar; desaperte os parafusos e abra o aspirador (fig. 28).
- 2** Corte os fios de ligação, um a um, e retire as baterias (fig. 29).

Garantia e assistência

Se precisar de assistência ou informações, ou se tiver algum problema, visite o Web site da Philips em **www.philips.com/support** ou contacte o Centro de Apoio ao Cliente da Philips no seu país. Poderá encontrar o número de telefone no folheto de garantia mundial. Se não houver um Centro de Apoio ao Cliente no seu país, dirija-se ao representante local da Philips.

Resolução de problemas

Este capítulo resume os problemas mais comuns que podem surgir no aparelho. Se não conseguir resolver o problema com as informações fornecidas a seguir, visite www.philips.com/support para consultar uma lista de perguntas frequentes ou contacte o Centro de Apoio ao Cliente no seu país.

Problema	Solução
O aparelho não funciona.	As pilhas podem estar fracas. Recarregue as pilhas.
	Pode não ter colocado correctamente o aspirador no carregador. Coloque correctamente o aspirador no carregador. A luz de carga acende-se para indicar que o aspirador está a carregar.
	Pode não ter inserido o transformador correctamente na tomada eléctrica. Insira o transformador correctamente na tomada eléctrica.
	Os pontos de contacto no aspirador e/ou no carregador podem estar sujos. Limpe-os com um pano húmido.
	O aspirador pode ter sido ligado enquanto estava no carregador. Certifique-se de que o aspirador está desligado enquanto carrega.

Problema	Solução
	Se o aparelho continuar a não funcionar, contacte o seu revendedor Philips ou um centro de assistência autorizado pela Philips.
A luz de carga não acende.	Certifique-se de que o adaptador está correctamente introduzido na tomada eléctrica, e de que o aspirador está desligado.
O aspirador não aspira bem.	O compartimento para o pó pode não estar correctamente colocado no aspirador. Coloque correctamente o compartimento para o pó no aspirador. O compartimento para o pó pode estar cheio. Esvazie o compartimento para o pó. O filtro pode estar obstruído. Limpe o filtro de entrada e o filtro de saída (consulte o capítulo "Limpeza").
O pó sai para fora do aspirador.	O compartimento para o pó pode estar cheio. Esvazie o compartimento para o pó. O compartimento para o pó pode não estar correctamente colocado no aspirador. Coloque correctamente o compartimento para o pó no aspirador. Talvez o filtro não esteja colocado correctamente no compartimento para o pó. Coloque o filtro correctamente no compartimento para o pó.

Problema	Solução
O aspirador não funciona correctamente, quando um dos acessórios está introduzido no bocal.	O compartimento para o pó pode estar cheio. Esvazie o compartimento para o pó.
	O acessório pode estar obstruído. Desobstrua o acessório.
	O filtro pode estar obstruído. Limpe o filtro de entrada e o filtro de saída (consulte o capítulo "Limpeza").
A superfície permanece bastante molhada depois da aspiração de líquidos (apenas FC6142).	Talvez o rodo não esteja introduzido no bocal. Introduza o rodo no bocal quando quiser aspirar líquidos.
	Talvez não segure correctamente o aspirador. Segure o aspirador com o bocal a apontar para baixo, num ângulo de 30°. Não incline o aspirador para o lado, e certifique-se de que o rodo permanece em contacto com a superfície a ser limpa.
O aspirador liberta líquido (apenas FC6142).	O filtro pode estar molhado. Certifique-se de que o filtro de entrada e o filtro de saída estão secos antes de os colocar no filtro do compartimento para o pó.
	Pode não ter colocado o filtro no compartimento para o pó. Nunca utilize o aspirador sem o filtro.

Problema**Solução**

Talvez o filtro não esteja colocado correctamente no compartimento para o pó. Coloque o filtro correctamente no compartimento para o pó.

Talvez a quantidade de líquido no compartimento para o pó tenha excedido a indicação de máximo. Esvazie imediatamente o compartimento para o pó e seque-o. Nunca deixe que o compartimento para o pó se encha de líquido para além da indicação de máximo.

ข้อมูลเบื้องต้น

ขอแสดงความยินดีที่คุณสั่งซื้อและยินดีต้อนรับสู่ผลิตภัณฑ์ของ Philips! เพื่อให้คุณได้รับประโยชน์อย่างเต็มที่จากบริการที่ Philips มอบให้ โปรดลงทะเบียนผลิตภัณฑ์ของคุณที่ www.philips.com/welcome

ส่วนประกอบ (รูปที่ 1)

- 1 หัวดูดถอดออกได้ (เฉพาะรุ่น FC6145/FC6144/FC6140 เท่านั้น)
- 2 ปุ่มปลดล็อกหัวดูด (เฉพาะรุ่น FC6145/FC6144/FC6140 เท่านั้น)
- 3 ช่องเก็บฝุ่น
- 4 ปุ่มปลดช่องเก็บฝุ่น
- 5 สัญญาณไฟแสดงการชาร์จแบตเตอรี่ (LED)
- 6 สวิตช์เปิด/ปิด แบบเลื่อน
- 7 ช่องระบายอากาศ
- 8 อะแดปเตอร์
- 9 แปรงดูดฝุ่น
- 10 หัวดูดชอกซอน
- 11 แท่นชาร์จแบตเตอรี่
- 12 หัวดูดของเหลว (เฉพาะรุ่น FC6142)
- 13 แผ่นกรองด้านนอก (เฉพาะรุ่น FC6142 เท่านั้น)
- 14 แผ่นกรองด้านใน (เฉพาะรุ่น FC6142 เท่านั้น)
- 15 แผ่นกรองด้านนอก (เฉพาะรุ่น FC6145/FC6144/FC6140 เท่านั้น)
- 16 แผ่นกรองด้านใน (เฉพาะรุ่น FC6145/FC6144/FC6140 เท่านั้น)

ข้อสำคัญ

ควรอ่านคู่มืออย่างละเอียดก่อนใช้งานและเก็บไว้เพื่อใช้อ้างอิงในครั้งต่อไป

อันตราย

- ห้ามใช้ดูดวัตถุที่ติดไฟง่ายหรือของเหลวที่มีฤทธิ์กัดกร่อน และห้ามดูดขี้เถ้าที่ยังมีความร้อน
- ห้ามจุ่มเครื่องดูดฝุ่นหรือแท่นชาร์จลงในน้ำ

คำเตือน

- ก่อนใช้งานโปรดตรวจสอบแรงดันไฟที่ระบุบนผลิตภัณฑ์ว่าตรงกับแรงดันไฟที่ใช้ภายในบ้านหรือไม่
- ห้ามใช้หากปลั๊กไฟ สายไฟ หรือชิ้นส่วนอื่นๆ ชำรุดเสียหาย
- อะแดปเตอร์และแท่นชาร์จของเครื่องไม่สามารถเปลี่ยนใหม่ได้ หากอะแดปเตอร์หรือแท่นชาร์จเสียหาย ให้เลิกใช้เครื่องทันที

- ไม่ควรให้บุคคล (รวมทั้งเด็กเล็ก) ที่มีสภาพร่างกายไม่แข็งแรงหรือสภาพจิตใจไม่ปกติ หรือขาดประสบการณ์และความรู้ความเข้าใจ นำเครื่องนี้ไปใช้งาน เว้นแต่จะอยู่ในการควบคุมดูแลหรือได้รับคำแนะนำในการใช้งานโดยผู้ที่รับผิดชอบในด้านความปลอดภัย
- เด็กเล็กควรได้รับการดูแลเพื่อป้องกันไม่ให้เด็กนำเครื่องนี้ไปเล่น

ข้อควรระวัง

- ทุกครั้งก่อนทำความสะอาดแท่นชาร์จ ให้ถอดอะแดปเตอร์ออกจากเต้ารับบนผนังก่อน
- ชาร์จเครื่องดูดฝุ่นด้วยอะแดปเตอร์และแท่นชาร์จที่ให้มาเท่านั้น ขณะชาร์จไฟอะแดปเตอร์จะมีความร้อนเล็กน้อย ซึ่งเป็นเรื่องปกติ
- ห้ามถือเครื่องในลักษณะช้อนเก็บฝุ่นขึ้นด้านบน และห้ามเอียงเครื่องขณะดูดของเหลว
- ควรปิดสวิตช์เครื่องดูดฝุ่นหลังเลิกใช้งานทุกครั้ง
- เครื่องดูดฝุ่นใช้แรงดันไฟฟ้าในการชาร์จไฟ (สูงสุด 12 โวลต์) จึงมั่นใจได้ว่าจะไม่ก่อให้เกิดอันตรายเป็นอันตราย
- ห้ามปิดช่องระบายอากาศขณะใช้งานเครื่องดูดฝุ่น
- ปิดเครื่องทุกครั้งก่อนทำการชาร์จไฟ
- ใช้งานเครื่องดูดฝุ่นที่ประกอบแผ่นกรองฝุ่นเรียบร้อยแล้วเท่านั้น
- ในกรณีใช้ชุดของเหลว ให้เทของเหลวออกจากช่องเก็บฝุ่นแล้วผึ่งให้แห้งก่อนนำเครื่องไปวางบนแท่นชาร์จ
- เพื่อป้องกันอันตรายจากการเกิดไฟฟ้าลัดวงจร เจาะผนังเพื่อติดตั้งแท่นชาร์จอย่างระมัดระวัง โดยเฉพาะเมื่อติดตั้งใกล้กับเต้ารับบนผนัง

Electromagnetic fields (EMF)

ผลิตภัณฑ์ของ Philips ได้มาตรฐานด้านคลื่นแม่เหล็กไฟฟ้า (EMF) หากมีการใช้งานอย่างเหมาะสมและสอดคล้องกับคำแนะนำในคู่มือนี้ คุณสามารถใช้ผลิตภัณฑ์ได้อย่างปลอดภัยตามข้อพิสูจน์ทางวิทยาศาสตร์ในปัจจุบัน

การเตรียมตัวก่อนใช้งาน

การติดตั้งแท่นชาร์จ

1 ติดตั้งแท่นชาร์จเข้ากับผนังตามที่แสดงในภาพ (รูปที่ 2)

หากคุณติดตั้งแท่นชาร์จเข้ากับผนัง ควรเจาะสกรูห่างกัน 12 ซม.

2 คุณสามารถติดตั้งแท่นชาร์จโดยวางบนพื้นได้เช่นกัน (เช่น บนโต๊ะหรือโต๊ะทำงาน) (รูปที่ 3)

3 ม้วนสายไฟรอบหลอดม้วนสายที่อยู่ด้านหลังของแท่นชาร์จแล้วสอดสายไฟเข้าไปในช่อง (รูปที่ 4)

การชาร์จไฟ

ก่อนเริ่มใช้งานเครื่องครั้งแรก ให้ชาร์จแบตเตอรี่ต่อเนื่องอย่างน้อย 16 ชั่วโมง

1 ตรวจสอบให้แน่ใจว่าปิดสวิตช์เครื่องแล้ว

2 เสียบอะแดปเตอร์เข้ากับเต้ารับบนผนัง

84 ภาษาไทย

- 3 วางเครื่องดูดฝุ่นลงบนแท่นชาร์จ (รูปที่ 5)
 - ตรวจสอบให้แน่ใจว่าช่องที่ด้านหลังเครื่องดูดฝุ่นเสียบเข้ากับขั้วของแท่นชาร์จพอดี (รูปที่ 6)
- สัญญาณไฟจะสว่างขึ้น เพื่อแสดงให้ทราบว่าเครื่องกำลังชาร์จไฟอยู่ (รูปที่ 7)

หมายเหตุ: สัญญาณไฟการชาร์จจะสว่างตลอดเวลาที่เครื่องอยู่บนแท่นชาร์จ

หมายเหตุ: สัญญาณไฟนี้ไม่สามารถบ่งบอกระดับพลังไฟในแบตเตอรี่ของเครื่องดูดฝุ่นได้

การใช้งาน

- 1 เลื่อนสวิตช์เปิด/ปิดไปทางด้านหน้าเพื่อเปิดเครื่อง (รูปที่ 8)
- 2 เลื่อนสวิตช์เปิด/ปิดไปทางด้านหลังเพื่อปิดเครื่อง (รูปที่ 9)

อุปกรณ์เสริม

เครื่องมาพร้อมกับอุปกรณ์เสริมดังต่อไปนี้:

- แปรงดูดฝุ่นสำหรับการทำความสะอาดพื้นผิวที่ต้องดูแลเป็นพิเศษ
- หัวดูดชอกซอนสำหรับการทำความสะอาดบริเวณซอกมุม
- หัวดูดสำหรับใช้ดูดของเหลว (เฉพาะรุ่น FC6142)

- 1 นำอุปกรณ์เสริมที่ต้องการใช้งานออกมาแทนชาร์จ
- 2 ประกอบอุปกรณ์เสริมเข้ากับหัวดูดของเครื่อง (รูปที่ 10)

การดูดของเหลว (เฉพาะรุ่น FC6142)

- 1 ประกอบหัวดูดของเหลวเข้ากับหัวดูดของเครื่อง
- 2 ถือเครื่องโดยให้หัวดูดชี้ลงเป็นมุม 30°

ห้ามถือเครื่องโดยหันหัวดูดขึ้น ขณะที่มือของเหลวอยู่ในช่องเก็บฝุ่น

ห้ามเอียงหรือเขย่าเครื่อง ขณะที่มือของเหลวอยู่ในช่องเก็บฝุ่น

- 3 วางหัวดูดของเหลวลงบนพื้นผิวที่จะทำความสะอาด
หัวดูดของเหลวต้องสัมผัสกับพื้นอยู่เสมอ

- 4 ดูดของเหลว

เมื่อของเหลวในช่องเก็บฝุ่นมีปริมาณถึงขีดแสดงระดับสูงสุด ให้หยุดดูดของเหลว

- 5 ทุกครั้งที่คุณใช้เครื่องดูดของเหลว ให้เทของเหลวออกจากช่องเก็บฝุ่นแล้วล้างให้แห้ง

การทำความสะอาด

ทุกครั้งก่อนทำความสะอาดแท่นชาร์จ ให้ถอดอะแดปเตอร์ออกจากตัวรับบนผนังออกก่อน

- 1 ในกรณีใช้ชุดของเหลว (เฉพาะรุ่น FC6142) ให้เทของเหลวออกจากช่องเก็บฝุ่นแล้วล้างให้แห้งทุกครั้ง
- 2 ทำความสะอาดเครื่องและแท่นชาร์จด้วยผ้าชุบน้ำบิดพอหมาด

การเทฝุ่นและทำความสะอาดช่องเก็บฝุ่น (เฉพาะรุ่น FC6145/FC6144/FC6140)

ควรเทฝุ่นและทำความสะอาดช่องเก็บฝุ่นเป็นประจำ

การทำความสะอาดอย่างรวดเร็ว

ในการเทฝุ่นออกจากช่องเก็บฝุ่นอย่างรวดเร็ว ให้ทำดังนี้

- 1 กดปุ่มปลดหัวดูด (1) แล้วถอดหัวดูดออกจากเครื่อง (2) (รูปที่ 11)
- 2 เขย่าช่องเก็บฝุ่นเพื่อให้สิ่งสกปรกที่อยู่ภายในช่องหล่นลงในถังขยะ (รูปที่ 12)

การทำความสะอาด

- 1 ถือเครื่องเหนือถังขยะ กดปุ่มปลดช่องเก็บฝุ่น (1) จากนั้นถอดช่องเก็บฝุ่นออก (2) (รูปที่ 11)
- 2 ถอดส่วนกรองออกจากช่องเก็บฝุ่น (รูปที่ 13)
- 3 เขย่าช่องเก็บฝุ่นเพื่อให้ฝุ่นผงหลุดออก (รูปที่ 14)
- 4 ใช้ผ้าชุบน้ำบิดพอหมาด เช็ดทำความสะอาดช่องเก็บฝุ่นตามต้องการ
- 5 หากต้องการทำความสะอาดชุดแผ่นกรองฝุ่น ให้ดูที่หัวข้อ 'การทำความสะอาดชุดแผ่นกรองฝุ่น (เฉพาะรุ่น FC6145/FC6144/FC6140 เท่านั้น)'
- 6 ในการประกอบช่องเก็บฝุ่นกลับเข้าที่ ให้ประกอบช่องเก็บฝุ่นโดยให้ช่องอยู่ตรงกับส่วนยื่นของเครื่อง 1 ใส่ถาดระบายของช่องเก็บฝุ่นเข้าไปก่อน (1) แล้วดันที่ด้านบนของช่องเก็บฝุ่นเข้าหาตัวเครื่อง (2) จนเข้าที่ (เสียงดัง 'คลิก') (รูปที่ 15)

การทำความสะอาดชุดแผ่นกรองฝุ่น (เฉพาะรุ่น FC6145/FC6144/FC6140 เท่านั้น)

คุณควรทำความสะอาดชุดแผ่นกรองฝุ่นเป็นประจำ

- 1 หมุนแผ่นกรองด้านนอกทวนเข็มนาฬิกา (1) แล้วถอดออกจากที่ใส่แผ่นกรอง (2) (รูปที่ 16) ปลดแผ่นกรองด้านในไว้กับที่ใส่แผ่นกรองตามเดิม
- 2 ทำความสะอาดแผ่นกรองด้านในและแผ่นกรองด้านนอกด้วยแปรง หรือใช้เครื่องดูดฝุ่นทั่วไปดูดทำความสะอาดหากแผ่นกรองสกปรกมาก

86 ภาษาไทย

หมายเหตุ: หากจำเป็น คุณสามารถล้างแผ่นกรองด้านในและแผ่นกรองด้านนอกในน้ำเย็นหรือน้ำอุ่นได้ ให้ล้างแผ่นกรองทั้งสองชิ้นให้แห้งสนิทก่อนนำชุดแผ่นกรองฝุ่นไปใช้งาน

3 ประกอบแผ่นกรองด้านนอกเข้ากับที่ใส่แผ่นกรอง (1) แล้วหมุนตามเข็มนาฬิกาให้เข้าที่ (2) (รูปที่ 17)

4 ประกอบชุดแผ่นกรองฝุ่นเข้ากับช่องเก็บฝุ่นตามเดิม (รูปที่ 18)

หมายเหตุ: โปรดตรวจสอบให้แน่ใจว่าคุณใส่ชุดแผ่นกรองฝุ่นอย่างถูกต้อง

การเปลี่ยนและทำความสะอาดช่องเก็บฝุ่นและชุดแผ่นกรองฝุ่น (FC6142)

คุณควรเปลี่ยนและทำความสะอาดช่องเก็บฝุ่นและชุดแผ่นกรองฝุ่นเป็นประจำ

1 ถือเครื่องเหนือถังขยะ กดปุ่มปลดช่องเก็บฝุ่น (1) จากนั้นถอดช่องเก็บฝุ่นออก (2) (รูปที่ 19)

2 ถอดส่วนกรองออกจากช่องเก็บฝุ่น (รูปที่ 13)

3 เขย่าช่องเก็บฝุ่นเพื่อให้ฝุ่นผงหลุดออก (รูปที่ 14)

หมายเหตุ: หากมีขອງเหลวอยู่ในช่องเก็บฝุ่น ให้เทออกแล้วเช็ดให้แห้ง

4 ใช้ผ้าชุบน้ำบิดพอหมาด เช็ดทำความสะอาดช่องเก็บฝุ่นตามต้องการ

5 หมุนแผ่นกรองด้านในทวนเข็มนาฬิกา (1) แล้วถอดออกจากแผ่นกรองด้านนอก (2) (รูปที่ 20)

ป้อนแผ่นกรองด้านในไว้กับที่ใส่แผ่นกรองตามเดิม

6 ทำความสะอาดแผ่นกรองด้านในและแผ่นกรองด้านนอกด้วยแปรง หรือใช้เครื่องดูดฝุ่นทั่วไปทำความสะอาด หากแผ่นกรองสกปรกมาก

หมายเหตุ: หากจำเป็น คุณสามารถล้างแผ่นกรองด้านในและแผ่นกรองด้านนอกในน้ำเย็นหรือน้ำอุ่นได้ ให้ล้างแผ่นกรองทั้งสองชิ้นให้แห้งสนิทก่อนนำชุดแผ่นกรองฝุ่นไปใช้งาน

7 ประกอบแผ่นกรองด้านในเข้ากับแผ่นกรองด้านนอก (1) แล้วหมุนตามเข็มนาฬิกาให้เข้าที่ (2) (รูปที่ 21)

8 ประกอบชุดแผ่นกรองฝุ่นเข้ากับช่องเก็บฝุ่นตามเดิม (รูปที่ 18)

หมายเหตุ: โปรดตรวจสอบให้แน่ใจว่าคุณใส่ชุดแผ่นกรองฝุ่นอย่างถูกต้อง

9 ในการประกอบช่องเก็บฝุ่นกลับเข้าที่ ให้ประกอบช่องเก็บฝุ่นโดยให้ช่องอยู่ตรงกับส่วนยื่นของเครื่อง ใสด์้านปลายของช่องเก็บฝุ่นเข้าไปก่อน (1) แล้วดันที่ด้านบนของช่องเก็บฝุ่นเข้าหาตัวเครื่อง (2) จนเข้าที่ (เสียงดัง 'คลิก') (รูปที่ 15)

การจัดเก็บ

1 คุณสามารถเก็บเครื่องดูดฝุ่นและอุปกรณ์เสริมไว้บนแท่นชาร์จได้ (รูปที่ 22)

การเปลี่ยนอะไหล่

ขอแนะนำให้คุณเปลี่ยนแผ่นกรองด้านในหลังจากใช้งานไประยะหนึ่ง หรือเมื่อคุณไม่สามารถล้างทำความสะอาดแผ่นกรองให้สะอาดได้อีก

การเปลี่ยนแผ่นกรองด้านใน (เฉพาะรุ่น FC6145/FC6144/FC6140 เท่านั้น)

- 1 ถอดส่วนกรองออกจากช่องเก็บฝุ่น (รูปที่ 13)
- 2 หมุนแผ่นกรองด้านนอกทวนเข็มนาฬิกา (1) แล้วถอดออกจากที่ใส่แผ่นกรอง (2) (รูปที่ 16)
- 3 ค่อยๆ หมุนแผ่นกรองด้านในทวนเข็มนาฬิกา (1) แล้วถอดออกจากที่ใส่แผ่นกรอง (2) (รูปที่ 23)
- 4 ประกอบแผ่นกรองด้านในอันใหม่เข้ากับที่ใส่แผ่นกรอง (1) แล้วหมุนตามเข็มนาฬิกาให้เข้าที่ (2) (รูปที่ 24)
- 5 ดันส่วนปลายของแผ่นกรองฝุ่นเข้าด้านใน (รูปที่ 25)
- 6 ประกอบแผ่นกรองด้านนอกเข้ากับที่ใส่แผ่นกรอง (1) แล้วหมุนตามเข็มนาฬิกาให้เข้าที่ (2) (รูปที่ 17)
- 7 ประกอบชุดแผ่นกรองฝุ่นเข้ากับช่องเก็บฝุ่นตามเดิม (รูปที่ 18)

หมายเหตุ: โปรดตรวจสอบให้แน่ใจว่าคุณใส่ชุดแผ่นกรองฝุ่นอย่างถูกต้อง

การเปลี่ยนแผ่นกรองด้านใน (FC6142)

- 1 ถอดส่วนกรองออกจากช่องเก็บฝุ่น (รูปที่ 13)
- 2 หมุนแผ่นกรองด้านในทวนเข็มนาฬิกา (1) แล้วถอดออกจากแผ่นกรองด้านนอก (2) (รูปที่ 20)
- 3 ค่อยๆ หมุนแผ่นกรองด้านในทวนเข็มนาฬิกา (1) แล้วถอดออกจากที่ใส่แผ่นกรอง (2) (รูปที่ 23)
- 4 ประกอบแผ่นกรองด้านในอันใหม่เข้ากับที่ใส่แผ่นกรอง (1) แล้วหมุนตามเข็มนาฬิกาให้เข้าที่ (2) (รูปที่ 24)
- 5 ดันส่วนปลายของแผ่นกรองฝุ่นเข้าด้านใน (รูปที่ 25)
- 6 ประกอบแผ่นกรองด้านในเข้ากับแผ่นกรองด้านนอก (1) แล้วหมุนตามเข็มนาฬิกาให้เข้าที่ (2) (รูปที่ 21)
- 7 ประกอบชุดแผ่นกรองฝุ่นเข้ากับช่องเก็บฝุ่นตามเดิม (รูปที่ 18)

หมายเหตุ: โปรดตรวจสอบให้แน่ใจว่าคุณใส่ชุดแผ่นกรองฝุ่นอย่างถูกต้อง

การสั่งซื้ออุปกรณ์เสริม

หากต้องการสั่งซื้ออุปกรณ์เสริมสำหรับเครื่องนี้ โปรดไปที่ร้านค้าออนไลน์ของเรา www.shop.philips.com/service หากไม่มีร้านค้าออนไลน์ในประเทศของคุณ โปรดไปที่ตัวแทนจำหน่าย Philips หรือศูนย์บริการ Philips หากคุณไม่สามารถหาซื้ออุปกรณ์เสริมสำหรับเครื่องได้ โปรดติดต่อศูนย์บริการลูกค้า Philips ในประเทศของคุณ โดยค้นหารายละเอียดการติดต่อได้ในเอกสารแผ่นพับเกี่ยวกับการรับประกันทั่วโลก

สิ่งแวดล้อม

- ห้ามทิ้งเครื่องรวมกับขยะในครัวเรือนทั่วไป เมื่อเครื่องหมดอายุการใช้งานแล้ว ควรทิ้งลงในถังขยะสำหรับนำกลับไปใช้ใหม่ได้ (รีไซเคิล) เพื่อช่วยรักษาสภาพสิ่งแวดล้อมที่ดี (รูปที่ 26)
- แบตเตอรี่ที่ชาร์จใหม่ได้อาจมีสารที่ก่อให้เกิดมลพิษต่อสิ่งแวดล้อม ควรถอดแบตเตอรี่ออกก่อนนำเครื่องไปทิ้ง ห้ามทิ้งแบตเตอรี่ร่วมกับขยะในครัวเรือนทั่วไป ควรนำไปทิ้งที่จุดรวบรวมการทิ้งอย่างเป็นทางการ คุณสามารถนำเครื่องไปที่ศูนย์บริการฟิลิปส์ เจ้าหน้าที่ศูนย์จะถอดแบตเตอรี่ออกและนำไปทิ้งให้ได้อย่างปลอดภัย (รูปที่ 27)

การประหยัดพลังงาน

หากไม่ได้ใช้งานเครื่องเป็นเวลานาน ควรถอดอะแดปเตอร์ออกจากเต้าเสียบบนผนังเพื่อประหยัดพลังงาน

การทิ้งแบตเตอรี่ที่ชาร์จใหม่ได้

แบตเตอรี่ NiMH อาจระเบิดได้หากอยู่ในที่ที่มีอุณหภูมิสูงหรือนำไปเผาไฟ

ให้ถอดแบตเตอรี่ที่ชาร์จใหม่ได้ออกเมื่อแบตเตอรี่หมดแล้วเท่านั้น

การถอดแบตเตอรี่ที่ชาร์จใหม่ได้ออก ให้ปฏิบัติดังนี้

- 1 ปลดปล่อยให้เครื่องดูดฝุ่นทำงานจนกระทั่งหยุดการทำงานไปเอง จากนั้นไขสกรูออกแล้วเปิดเครื่องดูดฝุ่นออก (รูปที่ 28)
- 2 ตัดสายไฟที่เชื่อมต่ออยู่ออกที่ละเส้นก่อนถอดแบตเตอรี่ออก (รูปที่ 29)

การรับประกันและการบริการ

หากคุณต้องการขอรับบริการหรือต้องการทราบข้อมูลหรือหากคุณมีปัญหา โปรดเข้าชมเว็บไซต์ของ Philips ได้ที่ www.philips.com/support หรือติดต่อศูนย์บริการดูแลลูกค้าของบริษัท Philips ในประเทศของคุณ หมายเลขโทรศัพท์ของศูนย์บริการลูกค้า อยู่ในเอกสารแผ่นพับเกี่ยวกับการรับประกันทั่วโลก หากในประเทศของคุณไม่มีศูนย์บริการลูกค้า โปรดติดต่อตัวแทนจำหน่ายผลิตภัณฑ์ของบริษัท Philips ในประเทศ

การแก้ปัญหา

บทนี้ได้รับรวมปัญหาทั่วไปเกี่ยวกับเครื่องซึ่งคุณอาจพบได้ หากยังไม่สามารถแก้ไขปัญหาตามข้อมูลด้านล่าง โปรดดูรายการคำถามที่พบบ่อยที่ www.philips.com/support หรือติดต่อศูนย์บริการลูกค้าในประเทศของคุณ

ปัญหา	การแก้ปัญหา
เครื่องไม่ทำงาน	แบตเตอรี่ใกล้หมด ให้ชาร์จแบตเตอรี่ใหม่ คุณอาจวางเครื่องลงบนแท่นชาร์จ ไม่เข้าที่ โปรดวางเครื่องลงบนแท่นชาร์จให้เข้าที่ สัญญาณไฟการชาร์จจะสว่างขึ้น เพื่อแสดงให้ทราบว่าเครื่องกำลังชาร์จไฟอยู่
	คุณอาจเสียบอะแดปเตอร์ที่ตัวรับบนผนังไม่เข้าที่ โปรดเสียบอะแดปเตอร์เข้ากับตัวรับบนผนังให้เข้าที่ จุดสัมผัสของเครื่องและ/หรือแท่นชาร์จอาจสกปรก ให้ใช้ผ้าแห้งเช็ดทำความสะอาด
	เปิดสวิตช์เครื่องทิ้งไว้ขณะที่วางเครื่องไว้บนแท่นชาร์จ ให้เปิดสวิตช์เครื่องทุกครั้งที่ทำารชาร์จ หากเครื่องยังคงไม่ทำงานให้นำเครื่องไปที่ตัวแทนจำหน่ายหรือศูนย์บริการที่ได้รับอนุญาตจากฟิลิปส์เพื่อทำการตรวจสอบ
สัญญาณไฟแสดงการชาร์จแบตเตอรี่ไม่สว่าง	ตรวจสอบให้แน่ใจว่าได้เสียบอะแดปเตอร์เข้ากับตัวรับบนผนังเข้าที่ และปิดสวิตช์เครื่องจุดฝุ่นแล้ว
เครื่องดูดฝุ่นดูดฝุ่นได้ไม่หมด	ประกอบช่องเก็บฝุ่นเข้ากับเครื่องไม่ถูกต้อง ให้ประกอบช่องเก็บฝุ่นเข้ากับเครื่องให้ถูกต้อง ช่องเก็บฝุ่นเต็ม ให้เทฝุ่นทิ้ง
	ชุดแผ่นกรองฝุ่นอาจอุดตัน ให้ทำความสะอาดแผ่นกรองด้านในและแผ่นกรองด้านนอก (ดูที่บท 'การทำมาสะอาด')
มีฝุ่นละอองรั่วออกมาจากเครื่องดูดฝุ่น	ช่องเก็บฝุ่นเต็ม ให้เทฝุ่นทิ้ง
	ประกอบช่องเก็บฝุ่นเข้ากับเครื่องไม่ถูกต้อง ให้ประกอบช่องเก็บฝุ่นเข้ากับเครื่องให้ถูกต้อง ชุดแผ่นกรองฝุ่นอาจประกอบเข้ากับช่องเก็บฝุ่นไม่ถูกต้อง ให้ประกอบชุดแผ่นกรองฝุ่นเข้ากับช่องเก็บฝุ่นให้ถูกต้อง
เครื่องดูดฝุ่นทำงานผิดปกติ เมื่อประกอบอุปกรณ์เสริมเข้ากับหัวดูด	ช่องเก็บฝุ่นเต็ม ให้เทฝุ่นทิ้ง

อุปกรณ์เสริมอาจอุดตันให้นำสิ่งอุดตันออกจากอุปกรณ์เสริม

ปัญหา	การแก้ปัญหา
<p>หลังใช้เครื่องดูดของเหลวแล้ว พื้นยังคงเปียกมาก (เฉพาะรุ่น FC6142)</p>	<p>ชุดแผ่นกรองฝุ่นอาจอุดตัน ให้ทำความสะอาดแผ่นกรองด้านในและแผ่นกรองด้านนอก (ดูที่บท 'การทำความสะอาด')</p> <p>ไม่ได้ประกอบหัวดูดของเหลวเข้ากับหัวดูด ให้ประกอบหัวดูดของเหลวเข้ากับหัวดูดเมื่อต้องการดูดของเหลว</p>
	<p>คุณอาจถือเครื่องไม่ถูกต้อง ให้ถือเครื่องโดยให้หัวดูดชี้ลงเป็นมุม 30° ห้ามเอียงเครื่องและต้องให้หัวดูดของเหลวสัมผัสกับพื้นผิวที่จะทำความสะอาด</p>
<p>มีของเหลวไหลออกมาจากเครื่อง (เฉพาะรุ่น FC6142 เท่านั้น)</p>	<p>ชุดแผ่นกรองฝุ่นอาจเปียกน้ำ โปรดตรวจสอบว่าแผ่นกรองด้านในและแผ่นกรองด้านนอกแห้งสนิทแล้วก่อนประกอบชุดแผ่นกรองฝุ่นเข้ากับช่องเก็บฝุ่น</p>
	<p>คุณอาจยังไม่ได้ประกอบชุดแผ่นกรองฝุ่นเข้ากับช่องเก็บฝุ่น ห้ามใช้เครื่องโดยไม่ประกอบชุดแผ่นกรองฝุ่น</p> <p>ชุดแผ่นกรองฝุ่นอาจประกอบเข้ากับช่องเก็บฝุ่นไม่ถูกต้อง ให้ประกอบชุดแผ่นกรองฝุ่นเข้ากับช่องเก็บฝุ่นให้ถูกต้อง</p>
	<p>ของเหลวในช่องเก็บฝุ่นอาจมีปริมาณถึงขีดแสดงระดับสูงสุด ให้เทของเหลวออกจากช่องเก็บฝุ่นทันทีแล้วขีดให้แห้ง ห้ามให้ปริมาณของเหลวในช่องเก็บฝุ่นมากกว่าขีดแสดงระดับสูงสุด</p>

簡介

感謝您購買本產品並歡迎加入飛利浦！請於 www.philips.com/welcome 註冊您的產品，以善用飛利浦提供的支援。

一般說明 (圖 1)

- 1 可拆式吸頭 (僅限 FC6145/FC6144/FC6140)
- 2 吸頭釋放鈕 (僅限 FC6145/FC6144/FC6140)
- 3 集塵室
- 4 集塵室釋放鈕
- 5 充電指示燈 (LED)
- 6 On/Off 開關
- 7 排氣孔
- 8 轉換器
- 9 毛刷工具
- 10 縫隙吸頭
- 11 充電器
- 12 橡膠吸嘴 (僅限 FC6142)
- 13 外部濾網 (僅限 FC6142)
- 14 內部濾網 (僅限 FC6142)
- 15 外部濾網 (僅限 FC6145/FC6144/FC6140)
- 16 內部濾網 (僅限 FC6145/FC6144/FC6140)

重要事項

在使用本產品前，請先仔細閱讀本使用手冊，並保留使用手冊以供日後參考。

危險

- 請勿吸取易燃性物質或腐蝕性液體，並且不要吸取尚未完全冷卻的灰燼。
- 請勿將吸塵器或充電器浸泡在水中。

警示

- 在您連接電源之前，請檢查本地的電源電壓是否與產品所標示的電壓相符。
- 插頭、電線或其他組件受損時，請勿使用本產品。

- 該電器的變壓器和充電器是無法更換的。如變壓器和充電器損壞時，必須將該電器報廢處理。
- 基於安全考慮，在缺乏監督及適當指示之下，本產品不適用於孩童及任何身體、知覺、或心理功能障礙者，或缺乏使用經驗及知識者。
- 請勿讓孩童使用本產品或將本產品當成玩具。

警告

- 在清潔充電器之前，請務必將變壓器由牆上插座拔下。
- 本吸塵器只能使用隨附的變壓器及充電器進行充電。充電時變壓器會微微發熱，這是正常的現象。
- 當吸取液體時請勿以集塵室向上的姿勢握住產品，也不可以讓產品傾向一側。
- 使用後請務必將吸塵器的電源關閉。
- 充電器上的接點金屬片的電壓極低 (最高為 12 伏特)，因此並不會有危險。
- 使用時，請勿將排氣孔阻塞。
- 當產品重新充電時，請關閉電源。
- 永遠使用吸塵器組裝隨附的濾網。
- 使用產品吸取液體過後，請先清空並風乾集塵室，再收藏產品。
- 為避免發生電擊危險，在牆上鑽孔安裝充電器時請小心注意，尤其是靠近牆上插座的部位。

電磁波 (EMF)

本飛利浦產品符合電磁波 (Electromagnetic fields, EMF) 所有相關標準。只要使用方式正確並依照本使用手冊之說明進行操作，根據現有的科學研究資料，使用本產品並無安全顧慮。

使用前準備

安裝充電器

- 1** 請如圖所示，將充電器安裝在牆壁上。(圖 2)
如果您要將充電器安裝在牆壁上，螺絲孔之間的距離應為 12 公分。
- 2** 您也可以將充電器放置在水平的表面上 (如台子或桌子)。(圖 3)
- 3** 將過長的電源線捲繞在充電器背面，將電線穿過凹槽。(圖 4)

充電

在您第一次使用此產品之前，請充電至少 16 小時。

- 1 確定關閉本產品的電源。
- 2 將轉換器插入插座。
- 3 將吸塵器放在充電器上。(圖 5)
 - 請確定將開口放置在吸塵器背後的充電器鉤上。(圖 6)
 - ▶ 充電指示燈亮起，表示產品正在進行充電。(圖 7)

注意：只要產品一直插入充電器上，充電指示燈就會持續亮起。

注意：充電指示燈並不會提供吸塵器電池電量的相關訊息。

使用此產品

- 1 將 On/Off 開關往前推，即可開啟吸塵器電源。(圖 8)
- 2 將 On/Off 開關往後推，即可關閉吸塵器電源。(圖 9)

配件

吸塵器隨附下列配件：

- 毛刷頭用來清除細緻的表面；
- 縫隙吸頭用來清除角落或狹窄的縫隙處；
- 橡膠吸嘴用來吸取液體 (僅限 FC6142)。

- 1 請從充電器中取出您要使用的配件。
- 2 將配件裝到吸塵器的吸頭上。(圖 10)

吸取液體 (僅限 FC6142)

- 1 將橡膠吸嘴裝到產品的吸頭上。
- 2 握住產品，吸頭朝下約 30 度。

當集塵室有液體時，請勿將產品吸頭朝上。

集塵室內有液體時，請勿讓產品傾向一側，或晃動產品。

- 3 將橡膠吸嘴置於表面進行清潔。
請確定橡膠吸嘴與表面保持接觸。

4 吸取液體。

當集塵室內部的液體水位達到最高容量刻度時，請停止吸取液體。

5 每次使用產品吸取液體之後，請將集塵室清空並風乾。

清潔

在清潔充電器之前，請務必將變壓器從電源插座上拔除。

1 使用產品吸取液體之後 (僅限 FC6142)，請務必清空並風乾集塵室。

2 請使用溼布清潔本產品及充電器。

清空並清潔集塵室 (FC6145/FC6144/FC6140)

請確實定期清空並風乾集塵室。

快速清潔

快速清空集塵室：

1 按下吸頭釋放鈕 (1) 並將可拆式吸頭從產品 (2) 上取下。(圖 11)

2 將集塵室中的內容物輕搖倒入垃圾桶中。(圖 12)

徹底清潔

1 握住產品，下方準備一個垃圾桶承接，按下集塵室釋放鈕 (1)，拆下集塵室 (2)。(圖 11)

2 從集塵室拆下濾網。(圖 13)

3 用手輕搖集塵室以倒出清空集塵室內的灰塵。(圖 14)

4 必要時，請以濕布清潔集塵室。

5 必要時，請清潔濾網。請參閱「清潔濾網 (FC6145/FC6144/FC6140)」小節。

6 若要重新接上集塵室，請將集塵室的凹槽對準產品的對應點。首先連接集塵室底部 (1)，然後將集塵室上方推入產品 (2) 內，直到卡入定位 (會聽見「喀噠」一聲)。(圖 15)

清潔濾網 (FC6145/FC6144/FC6140)

請確實定期清潔濾網。

1 以逆時針方向轉動外部濾網 (1)，然後再將它從濾網固定器上取下 (2)。(圖 16)

將內部濾網裝回濾網固定器。

2 如果濾網非常髒，可以使用刷子或一般吸塵器，清潔外部濾網及內部濾網。

注意：可視需要，使用冷水或溫水清洗內部和外部濾網。再次使用濾網之前，請先徹底風乾內部和外部濾網。

3 將外部濾網放回濾網固定器上 (1) 並以順時針方向轉動直到裝回濾網固定器 (2)。(圖 17)

4 將濾網裝回集塵室中。(圖 18)

注意：請確定以正確的方向裝入濾網。

清空並清潔集塵室和濾網 (FC6142)

請確實定期清空並清潔集塵室和濾網。

1 握住產品，下方準備一個垃圾桶承接，按下集塵室釋放鈕 (1)，拆下集塵室 (2)。(圖 19)

2 從集塵室拆下濾網。(圖 13)

3 用手輕搖集塵室以倒出清空集塵室內的灰塵。(圖 14)

注意：如果集塵室內有液體，請清空集塵室並且擦乾。

4 必要時，請以濕布清潔集塵室。

5 以逆時針方向轉動外部濾網 (1)，然後再將它從外部濾網上取下 (2)。(圖 20)

將內部濾網裝回濾網固定器。

6 如果濾網非常髒，可以使用刷子或一般吸塵器，清潔外部濾網及內部濾網。

注意：可視需要使用冷水或溫水清洗內部和外部濾網。再次使用濾網之前，請先徹底風乾內部和外部濾網。

7 將內部濾網放回外部濾網 (1) 並以順時針方向轉動鎖住 (2)。(圖 21)

8 將濾網裝回集塵室中。(圖 18)

注意：請確定以正確的方向裝入濾網。

9 若要重新接上集塵室，請將集塵室的凹槽對準產品的對應點。首先連接集塵室底部 (1)，然後將集塵室上方推入產品 (2) 內，直到卡入定位 (會聽見「喀嗒」一聲)。(圖 15)

收納

1 您可以將吸塵器及其配件收藏到充電器上。(圖 22)

更換

我們建議您使用一段時間過後更換內部濾網，或者當您無法徹底清潔時請進行更換。

更換內部濾網 (FC6145/FC6144/FC6140)

1 從集塵室拆下濾網。(圖 13)

2 以逆時針方向轉動外部濾網 (1) 並且將它從濾網固定器上拆下 (2)。(圖 16)

3 以逆時針方向輕輕轉動內部濾網 (1) 並且將它從濾網固定器上拆下 (2)。(圖 23)

4 在濾網固定器上放入新的內部濾網 (1) 並且以順時針方向轉動裝入 (2)。(圖 24)

5 將內部濾網的前端朝內推入。(圖 25)

6 在濾網固定器上放入外部濾網 (1) 並且以順時針方向轉動裝入 (2)。(圖 17)

7 將濾網裝回集塵室中。(圖 18)

注意：請確定以正確的方向裝入濾網。

更換內部濾網 (FC6142)

- 1 從集塵室拆下濾網。(圖 13)
- 2 以逆時針方向轉動外部濾網 (1)，然後再將它從外部濾網上取下 (2)。(圖 20)
- 3 以逆時針方向輕輕轉動內部濾網 (1) 並且將它從濾網固定器上拆下 (2)。(圖 23)
- 4 在濾網固定器上放入新的內部濾網 (1) 並且以順時針方向轉動裝入 (2)。(圖 24)
- 5 將內部濾網的前端朝內推入。(圖 25)
- 6 將內部濾網放入外部濾網 (1) 並以順時針方向轉動加以固定 (2)。(圖 21)
- 7 將濾網裝回集塵室中。(圖 18)

注意：請確定以正確的方向裝入濾網。

訂購配件

如需購買本產品的配件，請造訪我們的線上商店：

www.shop.philips.com/service。若您所在國家沒有線上商店，請聯絡您的飛利浦經銷商或飛利浦服務中心。如果無法取得產品的配件，請聯絡您所在國家的飛利浦客戶服務中心。如需詳細聯絡資料，請參閱全球保證書。

環境保護

- 本產品壽命結束時請勿與一般家庭廢棄物一併丟棄。請將該產品放置於政府指定的回收站，此舉能為環保盡一份心力。(圖 26)
- 本產品內建的充電式電池可能含有會污染環境的物質。棄置本產品前，請先取出電池。請勿與一般家庭廢棄物一併丟棄，應送至政府指定的電池回收點進行回收。您也可以將本產品送至飛利浦服務中心，服務中心的人員會為您卸下電池，並以對環境無害的方式處理電池。(圖 27)

節約能源

如果您將有很長一段時間不會使用本產品，請將變壓器拔離牆壁的插座以節約能源。

充電電池的棄置

鎳氫電池暴露於高溫或火焰中可能會爆炸。

僅在充電式電池完全沒電時才可拆下。

請以下列的方法取出充電式電池。

1 讓吸塵器運轉直到停止為止，旋下螺絲並拆開吸塵器。(圖 28)

2 將連接電線逐條切斷並取下電池。(圖 29)

保固與服務

若您需要相關服務或資訊，或是有任何問題，請瀏覽飛利浦網站：www.philips.com/support，或聯絡當地的飛利浦客戶服務中心，您可以在全球保證書上找到聯絡電話。若您當地沒有客戶服務中心，請洽詢當地的飛利浦經銷商。

故障排除

本章概述您使用本產品時最常遇到的問題。如果您無法利用以下資訊解決您遇到的問題，請造訪 www.philips.com/support，或聯絡您所在國家/地區的飛利浦客戶服務中心。

問題

解決方法

本產品無法運作。

電池可能快沒電了，請為電池充電。

您可能尚未妥善放置產品於充電器上。請確定將產品正確地放在充電器上。充電指示燈亮起，表示產品正在進行充電。

您可能尚未妥善將變壓器插入電源插座。請將變壓器插入插座。

問題	解決方法
	產品上的接點和/或充電器可能已經髒污，請以乾布擦拭。
	充電時可能已開啟產品電源。在您開始進行充電時，請確定產品的電源關閉。
	如果本產品仍然無法運作，請將本產品送到您的經銷商或飛利浦授權服務中心進行檢查。
充電指示燈沒有亮起。	請確認變壓器是否正確插入電源插座，而且產品電源已經關閉。
吸塵器無法正常運作。	集塵室可能沒有正確地裝入產品。請將集塵室正確地裝入產品內。
	集塵室可能已滿。請清空集塵室。
	濾網可能已堵塞。請清潔內部濾網和外部濾網 (請參閱「清潔」單元)。
灰塵會從吸塵器溢出。	集塵室可能已滿。請清空集塵室。
	集塵室可能沒有正確地裝入產品。請將集塵室正確地裝入產品內。
	濾網可能沒有正確地裝入集塵室。請將濾網正確地裝入集塵室。
當吸頭裝上其中一個配件時，吸塵器無法正確地運作。	集塵室可能已滿。請清空集塵室。
	配件可能已阻塞，請清除配件中的堵塞物。
	濾網可能已堵塞。請清潔內部濾網和外部濾網 (請參閱「清潔」單元)。

問題

解決方法

吸取液體後，表面還是很潮濕
(僅限
FC6142)。

可能由於橡膠吸嘴沒有裝入吸頭。當您想要吸取液體時，請將橡膠吸嘴裝入吸頭。

可能因為你沒有以正確的方式握住產品。請握住產品，吸頭朝下約 30° 度。請勿將產品傾向一側，確定橡膠吸嘴與表面的接觸點為乾淨的。

產品溢出液體
(僅限
FC6142)。

濾網可能已潮濕。放入濾網至集塵室之前，請先確定內部濾網和外部濾網是乾的。

您可能尚未放入濾網至集塵室中。未裝入濾網前，請勿使用本產品。

濾網可能沒有正確地裝入集塵室。請將濾網正確地裝入集塵室。

集塵室中總水量可能已經達到最高容量刻度。請立即清空並風乾集塵室。請勿讓集塵室的水量超過最高容量刻度。

简介

感谢您的惠顾，欢迎光临飞利浦！为了您能充分享受飞利浦提供的支持，请在 www.philips.com/welcome 上注册您的产品。

一般说明 (图 1)

- 1 可拆卸式吸嘴 (仅限于 FC6145/FC6144/FC6140)
- 2 吸嘴释放按钮 (仅限于 FC6145/FC6144/FC6140)
- 3 集尘桶
- 4 集尘桶拆卸按钮
- 5 充电指示灯 (LED)
- 6 开/关滑钮
- 7 排气口
- 8 适配器
- 9 毛刷
- 10 缝隙吸嘴
- 11 充电器
- 12 橡皮刷 (仅限 FC6142)
- 13 外层过滤网 (仅限于 FC6142)
- 14 内层过滤网 (仅限于 FC6142)
- 15 外层过滤网 (仅限于 FC6145/FC6144/FC6140)
- 16 内层过滤网 (仅限于 FC6145/FC6144/FC6140)

注意事项

使用本产品之前，请仔细阅读本使用说明书，并妥善保管以备日后参考。

危险

- 切勿吸易燃物质或腐蚀性液体，也不能吸尚未冷却的灰渣。
- 切勿将吸尘器或充电器浸入水中。

警告

- 在将产品连接电源之前，请先检查产品所标电压与当地的供电电压是否相符。
- 如果插头、电源线或其它部件受损，则不要使用产品。

- 本产品的适配器和充电器不能更换。如果适配器或充电器损坏，则不能再使用该产品。
- 本产品不打算由肢体不健全、感觉或精神上有障碍或缺乏相关经验和知识的人（包括儿童）使用，除非有负责他们安全的人对他们使用本产品进行监督或指导。
- 应照看好儿童，确保他们不玩耍本产品。

注意

- 清洁充电器之前，务必将适配器从墙上的电源插座中拔出。
- 只能用本产品随附的适配器和充电器为吸尘器充电。充电期间，适配器会有微热，这是正常现象。
- 抓握产品时不要让积尘盒朝上，吸取液体时不要让产品倾向一边。
- 使用后，请务必关闭吸尘器。
- 充电器接触片上的电压为低电压（最高 12 伏），因此是安全的。
- 吸尘时切勿阻塞排气口。
- 充电时请关闭产品电源。
- 使用吸尘器时，请确保装上过滤部件。
- 如果您使用本产品吸取过液体，则在将其存放到充电器之前应倒空并擦干积尘盒。
- 为避免触电危险，在墙上钻孔安装充电器时应特别小心，尤其是在靠近墙上电源插座时。

电磁场 (EMF)

这款飞利浦产品符合关于电磁场 (EMF) 的相关标准。据目前的科学证明，如果正确使用并按照本用户手册中的说明进行操作，本产品是安全的。

使用准备

安装充电器

- 1** 如图所示将充电器安装在墙上。（图 2）
如果将充电器安装在墙上，两上螺丝孔之间的距离应为 12 厘米。
- 2** 也可以将充电器放置在水平表面（如桌面或写字台上）。（图 3）

- 3 将多余的电源线缠绕在充电器背面的卷轴上，电源线从插槽中通过。(图 4)

为产品充电

在第一次使用前，要给本产品充至少 16 个小时的电。

- 1 确保产品电源已关闭。
- 2 将电源适配器插入电源插座。
- 3 将吸尘器放置在充电器上。(图 5)
 - 确保将吸尘器背面的出口置于充电器的挂钩上。(图 6)
 - ▶ 充电指示灯亮起，表示吸尘器正在充电。(图 7)

注意：只要产品放置到已连接电源的充电座上，充电指示灯就会一直亮着。

注意：充电指示灯无法指示吸尘器电池的充电量。

使用本产品

- 1 向前推动开/关滑钮以接通产品电源。(图 8)
- 2 向后推动开/关滑钮以切断产品电源。(图 9)

附件

产品随附有以下配件：

- 一个用于清洁柔软表面的毛刷；
- 一个用于清洁角落或狭窄缝隙的缝隙吸嘴；
- 一个用于吸取液体的橡皮刷（仅限 FC6142）。

- 1 从充电器上取下所需配件。
- 2 将配件安装在产品的吸嘴上。(图 10)

吸取液体（仅限 FC6142）

- 1 将橡皮刷连接到产品的吸嘴上。
- 2 握住吸尘器并让吸嘴按 30 度角向下倾斜。

在积尘盒中有液体时，切勿将吸尘器的吸嘴朝上。

在积尘盒中有液体时，不要让吸尘器倾向一边或摇晃吸尘器。

3 将橡皮刷放到要清洁的表面上。
确保橡皮刷保持与表面接触。

4 吸取液体。

当积尘盒内液面到达最大刻度时，停止吸取液体。

5 每次用吸尘器吸取液体过后，都请倒空并擦干积尘盒。

清洁

清洁充电器之前，务必将适配器从墙上的电源插座中拔出。

1 如果您使用本产品吸取过液体（仅限 FC6142），务必在使用后倒空并擦干积尘盒。

2 用湿布清洁本产品和充电器。

倒空并清洁集尘桶 (FC6145/FC6144/FC6140)

确保定期倒空并清洁集尘桶。

快速清洁

要快速倒空集尘桶：

1 按吸嘴拆卸按钮 (1)，从吸尘器 (2) 上取下可分离吸嘴。(图 11)

2 晃动集尘桶中的尘垢以将其倒入垃圾桶。(图 12)

彻底清洁

1 将吸尘器拿到垃圾箱上方，按下集尘桶拆卸按钮 (1)，然后卸下集尘桶 (2)。(图 11)

2 将过滤器从集尘桶中取出。(图 13)

3 用另一只手晃动集尘桶以将其倒空。(图 14)

4 如果必要，可用湿布清洁集尘桶。

5 如有必要，请清洁过滤器部件。请参阅“清洁过滤器部件 (FC6145/FC6144/FC6140)”部分。

- 6 要重新安装积尘盒，可以将积尘盒的槽与吸尘器的突出部分对齐。首先连接积尘盒的底部 (1)，然后将积尘盒的顶部推向吸尘器 (2)，直到它锁定到位（“咔哒”一声）。（图 15）

清洁过滤器部件 (FC6145/FC6144/FC6140)

确保定期清洁过滤器。

- 1 逆时针旋转外层过滤器 (1)，将其从过滤器架上取下 (2)。（图 16）

让内层过滤器继续留在过滤器架上。

- 2 如果过滤网很脏，请用毛刷或普通吸尘器清洁内层过滤网和外层过滤网。

注意：如有必要，还可以用冷水或温水清洁内层和外层过滤器。再次使用过滤器部件之前，请务必将内层和外层过滤器彻底擦干。

- 3 将外层过滤器放回过滤器架 (1)，然后顺时针旋转将其安装好 (2)。（图 17）

- 4 将过滤网重新装回集尘桶。（图 18）

注意：确保正确插入过滤器。

倒空并清洁积尘盒和过滤器 (FC6142)。

确保定期倒空并清洁积尘盒和过滤器。

- 1 将吸尘器拿到垃圾箱上方，按下集尘桶拆卸按钮 (1)，然后卸下集尘桶 (2)。（图 19）

- 2 将过滤器从集尘桶中取出。（图 13）

- 3 用另一只手晃动集尘桶以将其倒空。（图 14）

注意：如果积尘盒中有液体，请倒空积尘盒并将其擦干。

- 4 如果必要，可用湿布清洁集尘桶。

- 5 逆时针旋转内层过滤器 (1)，将其从外层过滤器上取下 (2)。（图 20）

让内层过滤器继续留在过滤器架上。

- 6 如果过滤器很脏，请用毛刷或普通吸尘器清洁内层过滤器和外层过滤器。

注意：如果必要，还可以用冷水或温水清洁内层和外层过滤器。在您再次使用内层和外层过滤器之前，务必将其彻底擦干。

- 7 将内层过滤器放回外层过滤器 (1)，然后顺时针旋转将其锁定 (2)。(图 21)
- 8 将过滤网重新装回集尘桶。(图 18)

注意：确保正确插入过滤器。

- 9 要重新安装积尘盒，可以将积尘盒的槽与吸尘器的突出部分对齐。首先连接积尘盒的底部 (1)，然后将积尘盒的顶部推向吸尘器 (2)，直到它锁定到位 (“咔哒” 一声)。(图 15)

存储

- 1 您可以将吸尘器和配件存放在充电器上。(图 22)

更换

在长时间使用之后或者无法再清洁干净时，我们建议您更换内层过滤器。

更换内层过滤器 (FC6145/FC6144/FC6140)

- 1 将过滤器从集尘桶中取出。(图 13)
- 2 逆时针旋转外层过滤器 (1)，将其从过滤器架上取下 (2)。(图 16)
- 3 逆时针轻轻旋转内层过滤器 (1)，将其从过滤器架上取下 (2)。(图 23)
- 4 将新的内层过滤器放在过滤器架上 (1)，然后顺时针旋转将其安装好 (2)。(图 24)
- 5 将内层过滤器的顶端向内推。(图 25)
- 6 将外层过滤器放到过滤器架上 (1)，然后顺时针旋转将其安装好 (2)。(图 17)

7 将过滤网重新装回集尘桶。(图 18)

注意：确保正确插入过滤器。

更换内层过滤器 (FC6142)

1 将过滤器从集尘桶中取出。(图 13)

2 逆时针旋转内层过滤器 (1)，将其从外层过滤器上取下 (2)。(图 20)

3 逆时针轻轻旋转内层过滤器 (1)，将其从过滤器架上取下 (2)。(图 23)

4 将新的内层过滤器放在过滤器架上 (1)，然后顺时针旋转将其安装好 (2)。(图 24)

5 将内层过滤器的顶端向内推。(图 25)

6 将内层过滤器放置在外层过滤器 (1) 中，然后顺时针旋转将其固定 (2)。(图 21)

7 将过滤网重新装回集尘桶。(图 18)

注意：确保正确插入过滤器。

订购附件

要购买本产品的附件，请访问我们的在线商城：www.shop.philips.com/service。如果您所在国家/地区没有在线商城，请联系您的飞利浦经销商或飞利浦服务中心。如果您在购买产品的附件时遇到困难，请联系您所在国家/地区的飞利浦客户服务中心。可在全球保修卡中找到其详细联系信息。

环保

- 弃置产品时，请不要将其与一般生活垃圾堆放在一起；应将其交给官方指定的回收中心。这样做有利于环保。(图 26)
- 内置可充电电池含有可污染环境的物质。在扔掉本产品前取出电池。请勿将电池与普通家庭垃圾一同丢弃，而应将其送到正式的回收点，也可以将产品交给飞利浦服务中心。维修中心的员工会帮您取出电池，并以环保的方式处理。(图 27)

节约能源

如果在较长一段时间内不再使用本产品，请将适配器从插座中拔下，以节约能源。

充电电池的处理

镍氢电池在高温或燃烧环境可能发生爆炸。

只在充电电池的电量完全用尽时将其取出。

按照以下方法取出充电电池。

- 1 让吸尘器运行到停止为止，然后拧下螺丝，打开吸尘器。(图 28)
- 2 将电线一一剪断，然后取出电池。(图 29)

保修与服务

如果您需要服务或信息，或者有任何疑问，请访问飞利浦网站：www.philips.com/support。您也可与您所在国家/地区的飞利浦客户服务中心联系（可从全球保修卡中找到其电话号码）。如果您所在的国家/地区没有飞利浦客户服务中心，请与当地的飞利浦经销商联系。

故障种类和处理方法

本章归纳了使用本产品时最常见的一些问题。如果您无法根据以下信息解决问题，请访问 www.philips.com/support 查阅常见问题列表，或联系您所在国家/地区的客户服务中心。

问题

解决方法

产品不能工作。 电池可能电量不足。请给电池充电。

您可能没有将产品正确放置在充电器上。请将产品正确安放于充电器上。充电指示灯亮起，表示产品正在充电。

您可能没有将适配器正确插入电源插座。请将适配器正确插入电源插座。

问题	解决方法
	吸尘器和/或充电器上的触点可能脏了。用干布将它们擦干净。
	产品在充电器上时，电源可能已打开。充电前请确保已将产品电源关闭。
	如果产品仍无法正常工作，请将产品送往当地的飞利浦经销商，或经飞利浦授权的顾客服务中心，请他们检查。
充电指示灯不亮。	确保将适配器正确电源插座并且关闭了吸尘器的电源。
吸尘器不能正常吸尘。	集尘桶可能没有正确安装到产品上。将集尘桶正确安装到吸尘器上。
	集尘桶可能已满。清空集尘桶。
	过滤器部件可能阻塞。清洁内层过滤器和外层过滤器（请参阅“清洁”章节）。
尘土从吸尘器中溢出。	集尘桶可能已满。清空集尘桶。
	集尘桶可能没有正确安装到产品上。将集尘桶正确安装到吸尘器上。
	可能过滤器没有正确放置在集尘桶中。将过滤网正确安装到集尘桶中。
在将一个配件安装到吸嘴时，吸尘器不能正常工作。	集尘桶可能已满。清空集尘桶。
	配件可能阻塞。从配件中清除阻塞物。
	过滤器部件可能阻塞。清洁内层过滤器和外层过滤器（请参阅“清洁”章节）。

问题

解决方法

用吸尘器吸收液体后表面仍然很湿（仅限 FC6142）。

可能吸嘴上没有安装橡皮刷。要吸取液体时，请在吸嘴上安装橡皮刷。

可能您持握吸尘器的方法不正确。握住吸尘器并让吸嘴按 30 度角向下倾斜。不要让吸尘器倾向一边，并且确保橡皮刷有接触到要清洁的表面。

产品中有液体漏出（仅限于 FC6142）。

过滤器部件可能受潮。请确保将内层和外层过滤器擦干后，再将过滤器部件放入集尘桶中。

可能没有在集尘桶中安装过滤器部件。请勿在没有过滤器部件的情况下使用产品。

可能过滤器没有正确放置在集尘桶中。将过滤网正确安装到集尘桶中。

可能积尘盒中的液体量超出了最大刻度。立即倒空并擦干积尘盒。切勿让积尘盒内的液体超过最高刻度。

شاید واحد فیلتر بطور صحیح در محفظه گرد و غبار قرار داده نشده است. واحد فیلتر را به روش صحیح در محفظه گرد و غبار قرار دهید.

شاید مقدار مایع درون محفظه گرد و غبار از علامت حداکثر فراتر رفته باشد. محفظه گرد و غبار را فوراً تخلیه کرده و آن را خشک کنید. هرگز اجازه ندهید که محفظه گرد و غبار بیشتر از خط حداکثر از مایع پر شود.

مشکل	راه حل
از چارو برقی گرد و غبار بیرون می زند.	بخش فیلتر ممکن است مسدود شده باشد. فیلتر داخلی و فیلتر خارجی را تمیز کنید (به بخش "تمیز کردن" مراجعه کنید).
محفظه گرد و غبار ممکن است پر شده باشد. محفظه گرد و غبار را تخلیه کنید.	محفظه گرد و غبار ممکن است درست به دستگاه وصل نشده باشد. محفظه دستگاه را بطرز صحیح به دستگاه وصل کنید.
شاید واحد فیلتر بطور صحیح در محفظه گرد و غبار قرار داده نشده است. واحد فیلتر را به روش صحیح در محفظه گرد و غبار قرار دهید.	شاید واحد فیلتر بطور صحیح در محفظه گرد و غبار قرار داده نشده است. واحد فیلتر را به روش صحیح در محفظه گرد و غبار قرار دهید.
چارو برقی هنگامی که یکی از لوازم را به دهانک وصل می کنیم، درست کار نمی کند.	محفظه گرد و غبار ممکن است پر شده باشد. محفظه گرد و غبار را تخلیه کنید.
ابزار ممکن است مسدود شده باشد. گرفتگی ابزار را رفع کنید.	بخش فیلتر ممکن است مسدود شده باشد. فیلتر داخلی و فیلتر خارجی را تمیز کنید (به بخش "تمیز کردن" مراجعه کنید).
بعد از چارو کردن سطح مربوطه هنوز خیس است (فقط مدل FC6142).	شاید کف شور به دهانک وصل نشده باشد. هنگامی که می خواهید مایعات را جمع کنید، کف شور را به دهانک متصل کنید.
مایع از دستگاه نشت می کند (فقط مدل FC6142)	شاید دستگاه را به روش صحیح در دست نگرفته باشید. دستگاه را با زاویه ۳۰ درجه بصورتی که دهانک آن بطرف پایین قرار داشته باشد نگاه دارید. دستگاه را به طرفین خم نکنید و مطمئن شوید که کف شور با سطحی که باید تمیز شود در تماس است.
بخش فیلتر ممکن است خیس باشد. قبل از اینکه فیلتر را در محفظه گرد و غبار قرار دهید مطمئن شوید که فیلتر داخلی و فیلتر خارجی خشک می باشند.	بخش فیلتر ممکن است خیس باشد. قبل از اینکه فیلتر را در محفظه گرد و غبار قرار دهید مطمئن شوید که فیلتر داخلی و فیلتر خارجی خشک می باشند.
ممکن است واحد فیلتر در محفظه گرد و غبار قرار نداده باشید. هرگز از دستگاه بدون فیلتر استفاده نکنید.	ممکن است واحد فیلتر در محفظه گرد و غبار قرار نداده باشید. هرگز از دستگاه بدون فیلتر استفاده نکنید.

کشور خود تماس بگیرید. شماره تلفن این مرکز را در برگه ضمانت جهانی پیدا خواهید کرد. اگر در کشور شما مرکز حمایت از مشتری وجود ندارد به فروشنده لوازم Philips مراجعه کنید.

عیب یابی

این فصل مشکلات معمول که هنگام استفاده از دستگاه با آن مواجه می شوید را بطور خلاصه تشریح می کند. اگر نتوانستید با اطلاعات زیر مشکل را حل کنید برای مشاهده لیست سؤالات معمول به www.philips.com/support مراجعه کنید یا با مرکز مراقبت از مشتری در کشور خود تماس بگیرید.

مشکل راه حل

دستگاه کار نمی کند. باتری ممکن است خالی باشد. باتریها را شارژ کنید.

ممکن است دستگاه را بطور صحیح در شارژر قرار نداده باشید. دستگاه را به طرز صحیح روی شارژر قرار دهید. چراغ شارژ روی دستگاه برای نشان دادن اینکه دستگاه در حال شارژ است، روشن خواهد شد.

ممکن است آداپتور را بطرز صحیح در پریز قرار نداده اید. آداپتور را به روش صحیح به پریز وصل کنید.

نقاط اتصال روی دستگاه و واحد شارژ ممکن است کثیف باشند. دستگاه را با یک پارچه خشک تمیز کنید.

دستگاه ممکن است هنگامی که روی شارژر قرار داده شده است، روشن بوده باشد. قبل از شروع شارژ کردن دستگاه مطمئن شوید که دستگاه خاموش است.

اگر دستگاه باز هم کار نکرد آن را برای بازبینی به مرکز خدمات مجاز Philips ببرید.

چراغ شارژ روشن نمی شود. مطمئن شوید که آداپتور را بطرز صحیح در پریز قرار داده اید و دستگاه خاموش است.

جارو برقی درست مکش انجام نمی دهد. محفظه گرد و غبار ممکن است درست به دستگاه وصل نشده باشد. محفظه دستگاه را بطرز صحیح به دستگاه وصل کنید.

محفظه گرد و غبار ممکن است پر شده باشد. محفظه گرد و غبار را تخلیه کنید.

سفارشی دادن لوازم

برای خرید لوازم جانبی این دستگاه، به فروشگاه آنلاین ما به نشانی www.shop.philips.com/service مراجعه کنید. اگر خرید آنلاین در کشور شما موجود نباشد به فروشگاه Philips یا مرکز خدمات Philips مراجعه کنید. اگر در تهیه ابزارها یا لوازم تعویضی دستگاهتان دچار مشکل می باشید، لطفاً با مرکز خدمات مصرف کنندگان Philips در کشور خود تماس بگیرید (شماره تلفن این مرکز را در برگه ضمانت جهانی خواهید یافت). اطلاعات این مرکز را در برگه ضمانت جهانی پیدا خواهید کرد.

محیط زیست

- دستگاه را مانند سایر زباله های خانگی دور نریزید، و آن را در محلهای تعیین شده دور بریزید. با انجام این کار شما به حفظ محیط زیست کمک می کنید (شکل ۲۶).
- باتریهای داخل دستگاه دارای موادی می باشند که می تواند به محیط زیست صدمه برساند. وقتی که دستگاه را دور می اندازید باتریها را خارج کنید. باتریها را مانند سایر زباله های خانگی دور نریزید، و آنها را در محلهای تعیین شده دور بریزید. همچنین می توانید دستگاه را به مرکز خدمات Philips ببرید. کارکنان این مرکز باتریها را برای شما بیرون آورده و آن را به نحوی که برای محیط زیست امن باشد، بدور خواهند انداخت (شکل ۲۷).

صرفه جویی در انرژی

چنانچه قصد ندارید تا از دستگاه برای مدت طولانی استفاده کنید، آداپتور دستگاه را برای صرفه جویی در انرژی از پریز برق جدا کنید.

دورانداختن باتری قابل شارژ

باتریهای NiMH هنگامی که در معرض درجه حرارت بالا یا آتش قرار گیرند ممکن است منفجر شوند.

باتریها را فقط هنگامی خارج کنید که کاملاً خالی شده باشند.
باتریهای قابل شارژ را به روش زیر جدا کنید.

۱ بگذارید که جارو برقی تا هنگام متوقف شدن کار کند، سپس پیچها را شل کنید و جارو برقی را باز کنید (شکل ۲۸).

۲ سیمهای اتصال را یک به یک قطع نموده و باتریها را خارج کنید (شکل ۲۹).

ضمانت و سرویس

اگر به اطلاعات نیاز دارید یا با مشکلی روبرو شدید، لطفاً از سایت اینترنتی Philips به نشانی www.philips.com/support بازدید کرده یا با مرکز مراقبت از مشتری Philips در

تعویض فیلتر داخلی (مدلهای FC6140/FC6144/FC6145)

- ۱ واحد فیلتر را از محفظه گرد و غبار جدا کنید (شکل ۱۳).
 - ۲ فیلتر بیرونی را در جهت مخالف حرکت عقربه های ساعت بچرخانید (۱) و آن را از نگهدارنده فیلتر جدا کنید (۲) (شکل ۱۶).
 - ۳ فیلتر داخلی را به آرامی در جهت مخالف حرکت عقربه های ساعت بچرخانید (۱) و آن را از نگهدارنده فیلتر جدا کنید (۲) (شکل ۲۳).
 - ۴ فیلتر داخلی را دوباره در نگهدارنده فیلتر قرار داده (۱) و برای وصل کردن آن، فیلتر را در جهت موافق حرکت عقربه های ساعت بچرخانید (۲) (شکل ۲۴).
 - ۵ نوک فیلتر داخلی را به طرف داخل فشار دهید (شکل ۲۵).
 - ۶ فیلتر بیرونی را روی نگهدارنده فیلتر قرار داده (۱) و برای وصل کردن آن، فیلتر را در جهت موافق حرکت عقربه های ساعت بچرخانید (۲) (شکل ۱۷).
 - ۷ فیلتر را مجدداً درون محفظه گرد و غبار قرار دهید (شکل ۱۸).
- توجه: مطمئن شوید که محفظه فیلتر را بطور صحیح در دستگاه قرار داده اید.

تعویض فیلتر داخلی (FC6142)

- ۱ واحد فیلتر را از محفظه گرد و غبار جدا کنید (شکل ۱۳).
 - ۲ فیلتر داخلی را در جهت مخالف حرکت عقربه های ساعت بچرخانید (۱) و آن را از فیلتر بیرونی جدا کنید (۲) (شکل ۲۰).
 - ۳ فیلتر داخلی را به آرامی در جهت مخالف حرکت عقربه های ساعت بچرخانید (۱) و آن را از نگهدارنده فیلتر جدا کنید (۲) (شکل ۲۳).
 - ۴ فیلتر داخلی را دوباره در نگهدارنده فیلتر قرار داده (۱) و برای وصل کردن آن، فیلتر را در جهت موافق حرکت عقربه های ساعت بچرخانید (۲) (شکل ۲۴).
 - ۵ نوک فیلتر داخلی را به طرف داخل فشار دهید (شکل ۲۵).
 - ۶ فیلتر داخلی را درون فیلتر خارجی قرار داده (۱) و برای بستن آن را در جهت حرکت عقربه های ساعت بچرخانید (۲) (شکل ۲۱).
 - ۷ فیلتر را مجدداً درون محفظه گرد و غبار قرار دهید (شکل ۱۸).
- توجه: مطمئن شوید که محفظه فیلتر را بطور صحیح در دستگاه قرار داده اید.

- ۱ دستگاه را روی سطل گرفته و دکمه آزاد کردن محفظه گرد و غبار را فشار دهید (۱) و پس از آن محفظه گرد و غبار را جدا کنید (۲) (شکل ۱۹).
- ۲ واحد فیلتر را از محفظه گرد و غبار جدا کنید (شکل ۱۳).
- ۳ واحد گرد و غبار را با دست آزاد خود تکان داده و گرد و غبار را تخلیه کنید (شکل ۱۴).
توجه: اگر در محفظه گرد و غبار مایع وجود دارد، محفظه گرد و غبار را تخلیه نموده و آن را خشک کنید.
- ۴ در صورت لزوم، محفظه گرد و غبار را با یک پارچه نمدار تمیز کنید.
- ۵ فیلتر داخلی را در جهت مخالف حرکت عقربه های ساعت بچرخانید (۱) و آن را از فیلتر بیرونی جدا کنید (۲) (شکل ۲۰).
فیلتر داخلی را از نگهدارنده فیلتر باز نکنید.
- ۶ در صورتی که فیلتر داخلی و خارجی بسیار کثیف باشند، می توانید آنها را با برس یا یک جارو برقی معمولی تمیز کنید.
توجه: در صورت لزوم می توانید فیلتر خارجی و فیلتر داخلی را با آب سرد یا ولرم تمیز کنید. فیلتر داخلی و بیرونی را قبل از استفاده مجدد از واحد فیلتر دوباره خشک کنید.
- ۷ فیلتر داخلی را درون فیلتر خارجی قرار داده (۱) و برای بستن آن را در جهت حرکت عقربه های ساعت بچرخانید (۲) (شکل ۲۱).
- ۸ فیلتر را مجدداً درون محفظه گرد و غبار قرار دهید (شکل ۱۸).
توجه: مطمئن شوید که محفظه فیلتر را بطور صحیح در دستگاه قرار داده اید.
- ۹ برای اتصال مجدد محفظه گرد و غبار، آن را با میزان کردن شکاف روی محفظه گرد و غبارو برآمدگی روی دستگاه دوباره به دستگاه وصل کنید. ابتدا انتهای محفظه را وصل کرده (۱) و سپس بخش بالای محفظه گرد و غبار را به طرف دستگاه فشار داده تا در جای خود قفل گردد (۲) ("کلیک") (شکل ۱۵).

نگهداری

- ۱ می توانید جارو برقی و لوازم آن را در شارژر نگهداری کنید (شکل ۲۲).

تعویض

توصیه می کنیم که فیلتر داخلی را بعد از گذشت مدت طولانی استفاده یا در صورتی که نتوانید آن را بطرز صحیح تمیز کنید، تعویض نمایید.

۲ محتویات محفظه گرد و غبار را در یک سطل تخلیه کنید (شکل ۱۲).

تمیز کردن کامل

۱ دستگاه را روی سطل گرفته و دکمه آزاد کردن محفظه گرد و غبار را فشار دهید (۱) و پس از آن محفظه گرد و غبار را جدا کنید (۲) (شکل ۱۱).

۲ واحد فیلتر را از محفظه گرد و غبار جدا کنید (شکل ۱۳).

۳ واحد گرد و غبار را با دست آزاد خود تکان داده و گرد و غبار را تخلیه کنید (شکل ۱۴).

۴ در صورت لزوم، محفظه گرد و غبار را با یک پارچه نمدار تمیز کنید.

۵ در صورت لزوم فیلتر این قسمت را تمیز کنید. به بخش "تمیز کردن واحد فیلتر (مدل FC6140/FC6144/FC6145)" مراجعه کنید.

۶ برای اتصال مجدد محفظه گرد و غبار، آن را با میزان کردن شکاف روی محفظه گرد و غبارو برآمدگی روی دستگاه دوباره به دستگاه وصل کنید. ابتدا انتهای محفظه را وصل کرده (۱) و سپس بخش بالای محفظه گرد و غبار را به طرف دستگاه فشار داده تا در جای خود قفل گردد (۲) ("کلیک") (شکل ۱۵).

تمیز کردن واحد فیلتر (FC6140/FC6144/FC6145)

مطمئن شوید که واحد فیلتر را بطور منظم تمیز کرده اید.

۱ فیلتر بیرونی را در جهت مخالف حرکت عقربه های ساعت بچرخانید (۱) و آن را از نگهدارنده فیلتر جدا کنید (۲) (شکل ۱۶).
فیلتر داخلی را از نگهدارنده فیلتر باز نکنید.

۲ در صورتی که فیلترها بسیار کثیف باشند، می توانید فیلتر بیرونی و فیلتر داخلی را با برس یا یک جارو برقی معمولی تمیز کنید.

توجه: در صورت لزوم می توانید فیلتر خارجی و فیلتر داخلی را با آب سرد یا ولرم تمیز کنید. فیلتر داخلی و بیرونی را قبل از استفاده مجدد از واحد فیلتر دوباره خشک کنید.

۳ فیلتر بیرونی را دوباره روی نگهدارنده فیلتر قرار داده (۱) و برای وصل کردن آن، فیلتر را در جهت موافق حرکت عقربه های ساعت بچرخانید (۲) (شکل ۱۷).

۴ فیلتر را مجدداً درون محفظه گرد و غبار قرار دهید (شکل ۱۸).

توجه: مطمئن شوید که محفظه فیلتر را بطور صحیح در دستگاه قرار داده اید.

تخلیه و تمیز کردن محفظه گرد و غبار و واحد فیلتر (FC6142)

مطمئن شوید که محفظه گرد و غبار خالی می باشد و فیلتر را هم بطور منظم تمیز کنید.

مکش مایعات (فقط مدل FC6142)

- ۱ کف شور را به دهانک دستگاه وصل کنید.
 - ۲ دستگاه را با زاویه ۳۰ درجه بصورتی که دهانک آن بطرف پایین قرار داشته باشد نگاه دارید.
- هرگز در زمانی که مایعات در بخش گرد و غبار وجود دارد دستگاه و دهانک را رو به بالا نگیرید.
- هنگامی که مایعات در بخش گرد و غبار وجود دارد، دستگاه را به یک طرف خم نکنید و آن را تکان ندهید.
- ۳ مطمئن شوید که کف شور با سطحی که باید پاک شود تماس دارد. مطمئن شوید که کف شور با سطح مربوطه در تماس خواهد بود.
 - ۴ مایع را با دستگاه بمکید.
- هنگامی که سطح مایع در محفظه گرد و غبار به خط سطح حداکثر رسید، مکش مایعات را متوقف کنید.
- ۵ هر بار که از دستگاه برای مکش مایعات استفاده می کنید، محفظه گرد و غبار را تخلیه و خشک کنید.

تمیز کردن

همیشه قبل از تمیز کردن آداپتور دستگاه را از برق خارج کنید.

- ۱ هنگامی که از دستگاه برای مکش مایعات استفاده کرده اید (فقط مدل FC6142)، محفظه گرد و غبار را تخلیه و خشک نمایید.
- ۲ دستگاه و شارژر را با پارچه مرطوب تمیز کنید.

تخلیه و تمیز کردن محفظه گرد و غبار (فقط مدل FC6140/FC6144/FC6145)

مطمئن شوید که محفظه گرد و غبار را بطور منظم تخلیه و تمیز می کنید.

تمیز کردن سریع

برای تخلیه سریع محفظه گرد و غبار:

- ۱ دکمه آزاد کردن دهانک را فشار دهید (۱) و دهانک جدا شونده را از دستگاه جدا کنید (۲) (شکل ۱۱).

۲ می توانید دستگاه شارژ را روی یک سطح افقی هم قرار دهید (مانند یک میز یا میز تحریر) (شکل ۳).

۳ سیم اضافه را دور قرقه پشت شارژر بپیچانید و سیم را از میان شکاف عبور دهید (شکل ۴).

شارژ کردن دستگاه

دستگاه را قبل از اولین استفاده بمدت حداقل ۱۶ ساعت شارژ نمایید.

۱ مطمئن شوید که دستگاه خاموش است.

۲ آداپتور را به پریز وصل کنید.

۳ جارو برقی را در دستگاه شارژ قرار دهید (شکل ۵).

- مطمئن شوید که روزنه پشت جارو روی قلاب شارژ قرار گرفته است (شکل ۶).
 چراغ شارژ برای نشان دادن شارژ شدن دستگاه روشن خواهد شد (شکل ۷).

توجه: چراغ شارژ تا زمانی که دستگاه در شارژ متصل به برق قرار داشته باشد روشن باقی خواهد ماند.

توجه: چراغ شارژ اطلاعاتی در مورد میزان شارژ باتری جارو را ارائه نمی نماید.

استفاده از دستگاه

۱ سوئیچ کشویی روشن/خاموش را برای روشن کردن دستگاه به سمت جلو فشار دهید (شکل ۸).

۲ سوئیچ کشویی روشن/خاموش را برای روشن کردن دستگاه به سمت عقب فشار دهید (شکل ۹).

تجهیزات

دستگاه با تجهیزات زیرارایه می شود:

- ابزار برس دار برای تمیز کردن سطوح ظریف؛
- ابزار درز برای تمیز کردن گوشه ها یا شکافهای باریک؛
- ابزار کف شور برای مکیدن مایعات (فقط مدل FC6142)

۱ ابزاری که می خواهید استفاده کنید را از شارژر جدا کنید.

۲ ابزار را به دهانک دستگاه وصل کنید (شکل ۱۰).

- آداپتور و دستگاه شارژ این دستگاه را نمی توان تعویض نمود. در صورتی که آداپتور یا دستگاه شارژ صدمه دیده باشند، دستگاه باید دور انداخته شود.
- این دستگاه برای استفاده اشخاصی که دارای وضعیت ضعیف جسمانی (شامل کودکان هم می شود) بوده یا عقب ماندگی ذهنی یا حساسی داشته و یا فاقد تجربه و اطلاعات لازم می باشند طراحی نشده است مگر اینکه اینگونه اشخاص تحت آموزش و یا سرپرستی توسط افرادی که مسئولیت حفاظت از آنها را دارند قرار داشته باشند تا بتوانند از دستگاه استفاده کنند.
- کودکان باید تحت مراقبت قرار داشته باشند تا مطمئن شوید که با دستگاه بازی نمی کنند. اجازه ندهید کودکان بدون نظارت از دستگاه استفاده کنند.

احتیاط

- قبل از تمیز کردن آداپتور دستگاه را از برق خارج کنید.
- فقط از آداپتور و شارژر ارائه شده برای جارو استفاده کنید. در حین شارژ، آداپتور گرم می شود. این مسئله طبیعی است.
- دستگاه را در حالیکه محفظه گرد و غبار به طرف بالا است در دست نگرفته و دستگاه را در هنگام مکش مایعات به یک طرف خم نکنید.
- همیشه جارو را بعد از استفاده خاموش کنید.
- مقدار ولتاژ روی نوارهای اتصال شارژر کم است (حداکثر ۱۲ ولت) و بنابراین خطرناک نمی باشد.
- هرگز دهانه های خروج هوا را در حین جارو کردن مسدود نکنید.
- هنگام شارژ کردن مجدد دستگاه را خاموش کنید.
- همیشه جارو برقی را با استفاده از فیلتر بکار گیرید.
- هنگام استفاده از دستگاه برای مکش مایعات، محفظه گرد و غبار را قبل از قرار دادن دستگاه در شارژر، تخلیه و پاک نمایید.
- برای جلوگیری از خطر برق گرفتگی، هنگام سوراخ کردن دیوار برای نصب شارژر در کنار پریزهای برق دقت لازم را بعمل آورید.

میدانهای الکترو مغناطیسی (EMF)

این دستگاه Philips از کلیه استانداردهای میدان الکترو مغناطیسی (EMF) پیروی می کند. در صورت استفاده صحیح و بهره گیری از دستورالعمل های موجود در این دفترچه راهنما، طبق شواهد علمی موجود کنونی، استفاده ایمن از این دستگاه امکان پذیر می باشد.

آماده ساختن دستگاه برای استفاده

نصب شارژر

۱ شارژر را مطابق روش نمایش داده شده در تصویر به دیوار وصل کنید (شکل ۲). اگر دستگاه شارژر را به دیوار وصل کنید، فاصله بین سوراخهای پیچ باید ۱۲ سانتی متر باشد.

مقدمه

بخطرات این خرید به شما تبریک می گوئیم و به Philips خوش آمدید! برای استفاده کامل از پشتیبانی ارائه شده Philips، محصول خود را در www.philips.com/welcome ثبت کنید.

شرح کلی (شکل ۱)

- 1 دهانک جدا شونده (فقط مدل FC6140/FC6144/FC6145)
- 2 دکمه آزاد کردن دهانک (فقط مدل FC6140/FC6144/FC6145)
- 3 محفظه گرد و غبار
- 4 دکمه آزاد کردن محفظه گرد و غبار
- 5 چراغ شارژ (آل ایی دی)
- 6 سوئیچ کنشویی روشن/خاموش
- 7 روزنه های هوای خروجی
- 8 آداپتور
- 9 ابزار برس
- 10 ابزار شکاف
- 11 شارژر
- 12 کف شور (فقط مدل FC6142)
- 13 فیلتر خارجی (فقط مدل FC6142)
- 14 فیلتر داخلی (فقط مدل FC6142)
- 15 فیلتر خارجی (فقط مدل FC6140/FC6144/FC6145)
- 16 فیلتر داخلی (فقط مدل FC6140/FC6144/FC6145)

مهم

این راهنمای کاربر را قبل از استفاده از دستگاه با دقت بخوانید و آنها را در محلی برای مراجعات آینده نگهداری کنید.

خطر

- هرگز مواد قابل اشتعال یا مایعات خورنده و خاکسترا تا زمانی که سرد نشده باشد جارو نکنید.
- هرگز جارو یا واحد شارژ دستگاه را در آب فرو نبرید.

هشدار

- قبل از اتصال دستگاه به برق دقت کنید که ولتاژ مشخص شده روی دستگاه با برق محل هماهنگی داشته باشد.
- چنانچه سیم برق، دو شاخه یا سایر قطعات دستگاه صدمه دیده باشند از دستگاه استفاده نکنید.

المشكلة	الحل
لا تعمل المكينة الكهربائية بالشكل الملائم في حالة توصيل أحد الملحقات بالفوهة.	ربما يكون خزان الغبار ممتلئًا. قومي بتفريغ خزان الغبار.
ربما يكون الجزء الملحق مسدودًا. قومي بتسليك الجزء الملحق.	ربما تكون وحدة الفلتر مسدودة. قومي بتنظيف الفلتر الداخلي والفلتر الخارجي (انظري فصل "التنظيف").
لا يزال السطح مبتلئًا تمامًا بعد شطف السوائل (بالنسبة لطراز FC6142 فقط).	ربما تكون الممسحة المطاطية غير موصلة بالفوهة. وصلي الممسحة المطاطية بالفوهة إذا كنت ترغيبين في شطف السوائل.
يمكن أن يحدث ذلك عندما لا تمسكين بالجهاز بالشكل الصحيح. أمسكي الجهاز بحيث تكون الفوهة موجهة للأسفل بزاوية ٣٠°. لا تقومي بإمالة الجهاز على أحد جانبيه وتأكدي من ملائمة الممسحة المطاطية للسطح المراد تنظيفه.	
تتسرب السوائل من الجهاز (بالنسبة لطراز FC6142 فقط).	ربما تكون وحدة الفلتر مبتلة. تأكدي من جفاف الفلتر الداخلي والفلتر الخارجي قبل تركيب وحدة الفلتر في خزان الغبار.
لم تقومي بإدخال وحدة الفلتر في خزان الغبار. لا تستخدمني أبدًا الجهاز بدون وحدة الفلتر.	
ربما تكون وحدة الفلتر غير مركبة بالشكل الملائم في خزان الغبار. ركبي وحدة الفلتر في خزان الغبار بالشكل الملائم.	
يمكن أن يكون حجم السوائل في خزان الغبار قد تخطى مؤشر الحد الأقصى. قومي بتفريغ خزان الغبار على الفور وجففيه. لا تدعي خزان الغبار يمتلئ بالسوائل متجاوزًا مؤشر الحد الأقصى.	

المشكلة	الحل
الجهاز لا يعمل.	ربما يكون شحن البطاريات منخفضًا. أعيد شحن البطاريات.
	ربما لم تثبت الجهاز على الشاحن بالشكل الملائم. ثبتي الجهاز على الشاحن بالشكل الملائم. تضيء لمبة الشحن للإشارة إلى أنه جاري شحن الجهاز.
	ربما لم تضعي المحول بالشكل الملائم في مقبس الحائط. ضع المحول في مقبس الحائط بالشكل الملائم.
	قد تكون نقاط الاتصال في الجهاز و/أو الشاحن متسخة. امسحي نقاط الاتصال باستخدام قطعة قماش جافة لتنظيفها.
	ربما تكونين قد قمت بتشغيل الجهاز أثناء قيامه بالشحن. تأكدي من إيقاف تشغيل الجهاز عند شحنه.
	إذا لم يعمل الجهاز بعد، اتجهي به إلى أي مركز صيانة معتمد من قبل Philips لإجراء الفحص اللازم.
لمبة الشحن لا تضيء.	تأكدي من إدخال المحول بالشكل الملائم في مقبس الحائط ومن إيقاف تشغيل الجهاز.
لا تقوم المكنسة الكهربائية بالشفط بشكل جيد.	ربما يكون خزان الغبار غير مركب بالجهاز بالشكل الملائم. ركبي خزان الغبار في الجهاز بالشكل الملائم.
	ربما يكون خزان الغبار ممتلئًا. قومي بتفريغ خزان الغبار.
	ربما تكون وحدة الفلتر مسدودة. قومي بتنظيف الفلتر الداخلي والفلتر الخارجي (انظري فصل "التنظيف").
يتسرب الغبار من المكنسة الكهربائية.	ربما يكون خزان الغبار ممتلئًا. قومي بتفريغ خزان الغبار.
	ربما يكون خزان الغبار غير مركب بالجهاز بالشكل الملائم. ركبي خزان الغبار في الجهاز بالشكل الملائم.
	ربما تكون وحدة الفلتر غير مركبة بالشكل الملائم في خزان الغبار. ركبي وحدة الفلتر في خزان الغبار بالشكل الملائم.

الحفاظ على البيئة

- لا تتخلصي من الجهاز مع النفايات المنزلية العادية عند نهاية فترة استخدامه, ولكن قومي بتسليمه إلى نقطة تجميع رسمية لإعادة تدويره. فأنت تساعدن من خلال القيام بهذا الإجراء في الحفاظ على البيئة (شكل ٢٦).
- البطاريات المدمجة القابلة للشحن تحتوي على مواد يمكن أن تلوث البيئة. انزعي البطاريات من الجهاز عند التخلص منه. لا تتخلصي من البطاريات مع النفايات المنزلية العادية، ولكن قومي بتسليمها إلى نقطة تجميع رسمية. يمكنك أيضًا أن تأخذي الجهاز إلى أحد مراكز صيانة أجهزة Philips. سيقوم العاملون بهذا المركز بنزع البطاريات نيابة عنك والتخلص منها بطريقة آمنة بيئيًا (شكل ٢٧).

توفير الطاقة

إذا كنت لا تنوين استخدام الجهاز لمدة طويلة، انزعي المحول من مقبس الحائط لتوفير الطاقة.

التخلص من البطاريات القابلة للشحن

البطاريات NiMH قابلة للانفجار إذا تعرضت للحرارة العالية أو للنار.

لا تقومي بنزع البطارية القابلة لإعادة الشحن إلا إذا كانت فارغة تمامًا.

انزعي البطارية القابلة لإعادة الشحن بالطريقة التالية.

١ شغلي المكنسة الكهربائية وارتكبيها حتى تتوقف تلقائيًا، بعدئذ قومي بفك المسامير اللولبية وافتحى الجهاز (شكل ٢٨).

٢ اقطعي أسلاك التوصيل واحدًا تلو الآخر وانزعي البطارية (شكل ٢٩).

الضمان والصيانة

إذا كنت في حاجة إلى الخدمة أو المعلومات أو إذا واجهتك أية مشكلة، يرجى زيارة موقع الويب الخاص بشركة Philips على www.philips.com/support أو الاتصال بمركز خدمة عملاء Philips في بلدك. يمكنك الحصول على رقم الهاتف الخاص به من كتيب الضمان العالمي. في حال عدم وجود مركز خدمة عملاء في بلدك، توجهي إلى موقع Philips المحلي الخاص بك.

اكتشاف المشكلات وحلها

يلخص هذا الفصل المشكلات العامة التي يمكن أن تواجهك مع استخدام الجهاز. وإذا لم تتمكني من حل المشكلة باستخدام المعلومات الواردة أدناه، فقومي بزيارة الموقع الإلكتروني www.philips.com/support للحصول على قائمة بالأسئلة الشائعة أو اتصلي بمركز خدمة العملاء في بلدك.

٥ ادفعي الجزء المدبب من الفلتر الداخلي إلى الداخل (شكل ٢٥).

٦ ركبي الفلتر الخارجي على حامل الفلتر (١) ثم أديره في اتجاه عقارب الساعة حتى يثبت (شكل ١٧).

٧ ركبي وحدة الفلتر في خزان الغبار مرة أخرى (شكل ١٨).

ملاحظة: تأكدي من تركيب وحدة الفلتر بالشكل الصحيح.

استبدال الفلتر الداخلي (بالنسبة لطراز FC6142)

١ فكي وحدة الفلتر من خزان الغبار (شكل ١٣).

٢ أدير الفلتر الداخلي في عكس اتجاه عقارب الساعة (١) ثم انزعيه من الفلتر الخارجي (٢) (شكل ٢٠).

٣ أدير الفلتر الداخلي برفق في عكس اتجاه عقارب الساعة (١) ثم انزعيه من حامل الفلتر (٢) (شكل ٢٣).

٤ ركبي فلتر داخلي جديد في حامل الفلتر (١) ثم أديره في اتجاه عقارب الساعة حتى يثبت (شكل ٢٤).

٥ ادفعي الجزء المدبب من الفلتر الداخلي إلى الداخل (شكل ٢٥).

٦ ركبي الفلتر الداخلي في الفلتر الخارجي (١) وأديره في اتجاه عقارب الساعة حتى يثبت (شكل ٢١).

٧ ركبي وحدة الفلتر في خزان الغبار مرة أخرى (شكل ١٨).

ملاحظة: تأكدي من تركيب وحدة الفلتر بالشكل الصحيح.

طلب الملحقات

لشراء الملحقات لهذا الجهاز، يُرجى زيارة متجرنا الإلكتروني على الإنترنت على الموقع www.shop.philips.com/service. وإذا لم يكن المتجر الإلكتروني متوفرًا في بلدك، توجهي إلى موزع Philips المحلي الخاص بك أو إلى أي مركز صيانة تابع لشركة Philips. إذا واجهتك أية صعوبات في الحصول على الملحقات لجهازك، يُرجى الاتصال بمركز خدمة عملاء Philips في بلدك. يمكنك الحصول على بيانات الاتصال الخاصة به من كتيب الضمان العالمي.

٥ أديري الفلتر الداخلي في عكس اتجاه عقارب الساعة (١) ثم انزعيه من الفلتر الخارجي (٢) (شكل ٢٠).

اتركي الفلتر الداخلي مثبتًا في حامل الفلتر.

٦ نظفي الفلتر الداخلي والفلتر الخارجي باستخدام فرشاة أو باستخدام مكنسة كهربائية عادية إذا كانا شديداً الاتساح.

ملاحظة: عند الضرورة، يمكنك تنظيف الفلتر الخارجي والفلتر الداخلي في مياه باردة أو دافئة. نظفي الفلتر الداخلي والفلتر الخارجي جيدًا قبل استخدام وحدة الفلتر مرة أخرى.

٧ ركيبي الفلتر الداخلي مرة أخرى في الفلتر الخارجي (١) ثم أدريه في اتجاه عقارب الساعة (٢) (شكل ٢١).

٨ ركيبي وحدة الفلتر في خزان الغبار مرة أخرى (شكل ١٨).

ملاحظة: تأكدي من تركيب وحدة الفلتر بالشكل الصحيح.

٩ لإعادة تركيب خزان الغبار، قومي بمحاذاة الفتحة الموجودة في خزان الغبار مع النتوء الموجود في الجهاز. قومي أولاً بتركيب الجزء السفلي من خزان الغبار (١) ثم ادفعي الجزء العلوي من خزان الغبار في اتجاه الجهاز (٢) حتى يثبت في مكانه ("نقرة") (شكل ١٥).

التخزين

١ يمكنك تخزين المكنسة الكهربائية والملحقات على الشاحن (شكل ٢٢).

الاستبدال

ننصحك باستبدال الفلتر الداخلي بعد الاستعمال لفترات طويلة أو إذا لم يعد بإمكانك تنظيفه بالشكل الملائم.

استبدال الفلتر الداخلي (بالنسبة لطرز FC6140/FC6144/FC6145)

١ فكي وحدة الفلتر من خزان الغبار (شكل ١٣).

٢ أديري الفلتر الخارجي في عكس اتجاه عقارب الساعة (١) ثم انزعيه من حامل الفلتر (٢) (شكل ١٦).

٣ أديري الفلتر الداخلي برفق في عكس اتجاه عقارب الساعة (١) ثم انزعيه من حامل الفلتر (٢) (شكل ٢٣).

٤ ركيبي فلتر داخلي جديد في حامل الفلتر (١) ثم أدريه في اتجاه عقارب الساعة حتى يثبت (شكل ٢٤).

٤ نظفي خزان الغبار باستخدام قطعة قماش مبللة عند الضرورة.

٥ قومي بتنظيف وحدة الفلتر عند الضرورة. انظري قسم "تنظيف وحدة الفلتر(بالنسبة لطرز FC6140/FC6144/FC6145)".

٦ لإعادة تركيب خزان الغبار، قومي بمحاذاة الفتحة الموجودة في خزان الغبار مع النتوء الموجود في الجهاز. قومي أولاً بتركيب الجزء السفلي من خزان الغبار (١) ثم ادفعي الجزء العلوي من خزان الغبار في اتجاه الجهاز (٢) حتى يثبت في مكانه ("نقرة") (شكل ١٥).

تنظيف وحدة الفلتر(بالنسبة لطرز FC6140/FC6144/FC6145)

احرصي على تنظيف وحدة الفلتر بشكل منتظم.

١ أديرى الفلتر الخارجي في عكس اتجاه عقارب الساعة (١) ثم انزعيه من حامل الفلتر (٢) (شكل ١٦).

اتركي الفلتر الداخلي مثبتًا في حامل الفلتر.

٢ نظفي الفلتر الداخلي والفلتر الخارجي باستخدام فرشاة أو باستخدام مكنسة كهربائية عادية إذا كانا شديداً الاتساخ.

ملاحظة: عند الضرورة، يمكنك تنظيف الفلتر الخارجي والفلتر الداخلي في مياه باردة أو دافئة. نظفي الفلتر الداخلي والفلتر الخارجي جيدًا قبل استخدام وحدة الفلتر مرة أخرى.

٣ ركي الفلتر الخارجي في حامل الفلتر مرة أخرى (١) وأديره في اتجاه عقارب الساعة حتى يثبت (٢) (شكل ١٧).

٤ ركي وحدة الفلتر في خزان الغبار مرة أخرى (شكل ١٨).

ملاحظة: تأكدي من تركيب وحدة الفلتر بالشكل الصحيح.

تفريغ وتنظيف خزان الغبار ووحدة الفلتر(طرز FC6142)

احرصي على تفريغ وتنظيف خزان الغبار ووحدة الفلتر بشكل منتظم.

١ احملي الجهاز أعلى صندوق القمامة واضغطي على زر تحرير خزان الغبار (١) وأخرجي خزان الغبار (٢) (شكل ١٩).

٢ فكي وحدة الفلتر من خزان الغبار (شكل ١٣).

٣ قومي بتفريغ خزان الغبار بهزه بيدك الخالية (شكل ١٤).

ملاحظة: في حالة وجود أي سوائل في خزان الغبار، قومي بتفريغ خزان الغبار وجففيه جيدًا.

٤ نظفي خزان الغبار باستخدام قطعة قماش مبللة عند الضرورة.

لا تمسكي أبدًا الجهاز بحيث تكون الفوهة موجهة لأعلى إذا كان خزان الغبار يحتوي على سوائل.

لا تقومي بإمالة الجهاز على أحد جانبيه ولا تقومي بهز الجهاز إذا كان خزان الغبار يحتوي على سوائل.

٣ ضعي الممسحة المطاطية على السطح المراد تنظيفه. تأكدي من ملائمة الممسحة المطاطية للشكل الملائم.

٤ قومي بشطف السوائل.

توقفي عن شطف السوائل عندما يصل مستوى السائل في خزان الغبار إلى مؤشر الحد الأقصى.

٥ قومي بتفريغ وتجفيف خزان الغبار بعد كل مرة تستخدمين فيها الجهاز في شطف السوائل.

التنظيف

احرصي دائمًا على نزع المحول من مقبس الحائط قبل تنظيف الشاحن.

١ عند استخدام الجهاز في شطف السوائل (بالنسبة لطراز FC6142)، احرصي دائمًا على تفريغ وتجفيف خزان الغبار بعد الاستخدام.

٢ نظفي الجهاز والشاحن باستخدام قطعة قماش مبللة.

تفريغ وتنظيف خزان الغبار (بالنسبة لطراز FC6140/FC6144/FC6145)

احرصي على تفريغ وتنظيف خزان الغبار بشكل منتظم.

التنظيف السريع

لتفريغ خزان الغبار سريعًا:

١ اضغطي على زر تحرير الفوهة (١) وانزعي الفوهة القابلة للفك من الجهاز (٢) (شكل ١١).

٢ فرغي محتويات خزان الغبار في صندوق القمامة (شكل ١٢).

التنظيف التام

١ احلمي الجهاز أعلى صندوق القمامة واضغطي على زر تحرير خزان الغبار (١) وأخرجي خزان الغبار (٢) (شكل ١١).

٢ فكي وحدة الفلتر من خزان الغبار (شكل ١٣).

٣ قومي بتفريغ خزان الغبار بهزه بيدك الخالية (شكل ١٤).

٢ قومي بلف الأطوال الزائدة من السلك الكهربائي حول البكرة الموجودة في الجزء الخلفي من الشاحن ومرريه من خلال الفتحة (شكل ٤).

شحن الجهاز

اشحن الجهاز لمدة ١٦ ساعة على الأقل قبل استخدامه لأول مرة.

١ تأكدي من إيقاف تشغيل الجهاز.

٢ ضعي المحول في مقبس الحائط.

٣ ركي المكنسة الكهربائية على الشاحن (شكل ٥).

- تأكدي من تعليق الفتحة الموجودة في الجزء الخلفي من المكنسة الكهربائية على خطاف الشاحن (شكل ٦).

● تضيء لمبة الشحن للإشارة إلى أنه جاري شحن الجهاز (شكل ٧).

ملاحظة: تستمر لمبة الشحن في الإضاءة مادام الجهاز موصلًا بالشحن الموصل بالكهرباء.

ملاحظة: لا توضح لمبة الشحن أية معلومات خاصة بمستوى شحن بطارية المكنسة الكهربائية.

استخدام الجهاز

١ حركي زر التشغيل/إيقاف التشغيل المنزلق إلى الأمام لتشغيل الجهاز (شكل ٨).

٢ حركي زر التشغيل/إيقاف التشغيل المنزلق إلى الخلف لإيقاف تشغيل الجهاز (شكل ٩).

الملحقات

الجهاز مزود بالملحقات التالية:

- أداة الفرشاة لتنظيف الأسطح الناعمة؛
- أداة مجوفة لتنظيف الزوايا أو الفتحات الضيقة.
- ممسحة مطاطية لشطف السوائل (بالنسبة لطراز FC6142 فقط).

١ انزعي الملحق الذي ترغبين في استخدامه من الشاحن.

٢ ركي الملحق في فوهة الجهاز (شكل ١٠).

شطف السوائل (الطراز FC6142 فقط)

١ وصلي الممسحة المطاطية بفوهة الجهاز.

٢ أمسكي الجهاز بحيث تكون الفوهة موجهة لأسفل على زاوية بمقدار ٣٠°.

- المحول والشاحن المزودان مع الجهاز غير قابلين للاستبدال. في حالة تلف المحول أو الشاحن، يجب التخلص من الجهاز.
- هذا الجهاز غير مخصص للاستخدام عن طريق أشخاص يعانون من نقص في القدرات الجسدية أو الحسية أو العقلية (بما في ذلك الأطفال)، أو من نقصهم الخبرة والمعرفة، ما لم تتوافر لهم المراقبة أو تعليمات استعمال الجهاز عن طريق شخص يكون مسئولاً عن سلامتهم.
- يجب مراقبة الأطفال للتأكد من عدم عبثهم بالجهاز.

تنبيه

- انزع المحول من مقبس الحائط قبل تنظيف الشاحن.
- احرص على شحن المكنسة الكهربائية باستخدام المحول والشاحن المزودين مع الجهاز فقط. يسخن الشاحن خلال عملية الشحن ويمكنك الإحساس بذلك عند لمسه. يُعد ذلك أمرًا طبيعيًا.
- لا تمسك الجهاز بحيث يكون خزان الغبار موجهًا لأعلى، ولا تُملي الجهاز ناحية الأجناب عندما تقومين بشطف السوائل.
- احرص دائمًا على إيقاف تشغيل المكنسة الكهربائية بعد الاستعمال.
- مستوى الفولتية في نقاط الاتصال في الشاحن منخفض (١٢ فولت كحد أقصى)، لذلك فهي لا تشكل خطرًا.
- لا تقومي أبدًا بسد مجرى فتحات هواء العادم خلال عملية الشفط.
- أوقف تشغيل الجهاز عند الشحن.
- احرص دائمًا على استخدام المكنسة الكهربائية مع وحدة الفلتر المزودة.
- عند استخدام الجهاز في شفط السوائل، قومي بتفريغ وتجفيف خزان الغبار قبل وضع الجهاز في الشاحن.
- لتجنب مخاطر التعرض للصدمة الكهربائية، توخي الحذر عند ثقب الحائط لتثبيت الشاحن، خاصة عند إجراء ذلك في الأماكن القريبة من مقبس الحائط.

الحقول الكهرومغناطيسية (EMF)

هذا الجهاز من شركة Philips يتوافق مع كل المعايير المتعلقة بالحقول الكهرومغناطيسية (EMF). يُعد استخدام هذا الجهاز آمنًا إذا استخدم بشكل صحيح حسب التعليمات الواردة في دليل المستخدم هذا، وذلك حسب الدلائل العلمية المتوفرة اليوم.

التجهيز للاستخدام

تثبيت الشاحن

- ١ ركب الشاحن على الحائط كما هو موضح في الشكل (شكل ٢).
- عند تركيب الشاحن على الحائط، يجب أن تكون المسافة بين فتحات البراغي ١٢ سم.
- ٢ يمكنك أيضًا وضع الشاحن على سطح أفقي (منضدة أو طاولة مثلًا) (شكل ٣).

مقدمة

هنيئاً لك على شرائك هذا الجهاز ومرحباً بك في عالم Philips! لاستفادة الكاملة من الدعم الذي تقدمه Philips، سجلي منتجك على www.philips.com/welcome.

الوصف العام للمنتج (شكل 1)

- 1 فوهة قابلة للفك (بالنسبة لطرز FC6140/FC6144/FC6145 فقط)
- 1 زر تحرير الفوهة (بالنسبة لطرز FC6140/FC6144/FC6145 فقط)
- 3 خزان الغبار
- 4 زر تحرير خزان الغبار
- 5 لمبة الشحن (LED)
- 6 المفتاح المنزلق للتشغيل أو إيقاف التشغيل
- 7 فتحات هواء العادم
- 8 المحول
- 9 أداة الفرشاة
- 10 أداة مجوفة
- 11 الشاحن
- 12 ممسحة مطاطية (بالنسبة لطرز FC6142 فقط)
- 13 فلتر خارجي (بالنسبة لطرز FC6142 فقط)
- 14 فلتر داخلي (بالنسبة لطرز FC6142 فقط)
- 15 فلتر خارجي (بالنسبة لطرز FC6140/FC6144/FC6145 فقط)
- 16 فلتر داخلي (بالنسبة لطرز FC6140/FC6144/FC6145 فقط)

هام

يُرجى قراءة دليل المستخدم هذا بعناية قبل استخدام الجهاز والاحتفاظ به للرجوع إليه في المستقبل.

خطر

- لا تستخدمى الجهاز على الإطلاق في شطف المواد القابلة للاشتعال أو السوائل المسببة للتآكل ولا تشفطي الرماد حتى يبرد.
- لا تغمرى المكنسة الكهربائية أو الشاحن في الماء.

تحذير

- تأكدي من أن الفولتية الموضحة على الجهاز تتوافق مع فولتية التيار الكهربائي الداخلي قبل توصيل الجهاز.
- لا يُستخدم الجهاز في حال تلف القابس أو السلك الكهربائي أو أي أجزاء أخرى.

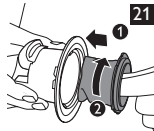
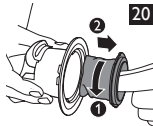
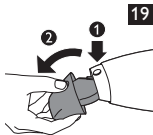
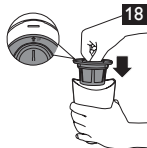
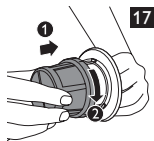
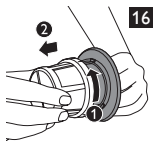
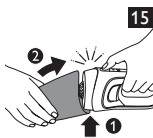
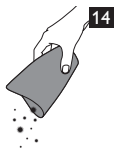
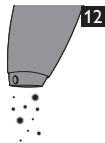
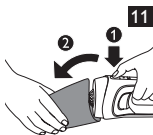
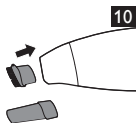
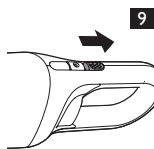
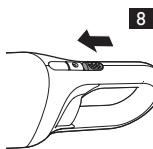
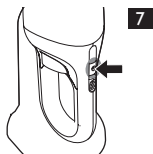
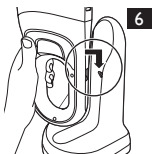
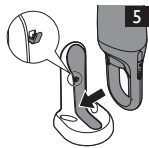
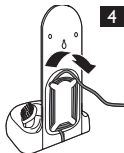
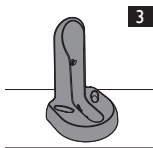
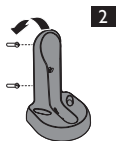

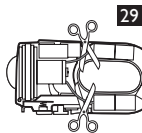
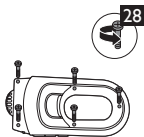
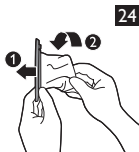
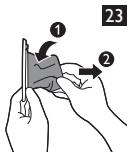
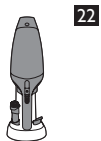





www.philips.com



100% recycled paper
100% papier recyclé

4222.003.3366.2