

Täysin automaattinen espressokeitin
3000 series

10

KÄYTTÄJÄN OPAS

HD8821
HD8822

Suomi

Lue huolellisesti ennen keittimen käyttöä.



FI

10

CE

Rekisteröi tuote ja pyydä tukipalveluja verkkosivulla

www.philips.com/welcome

PHILIPS

Onneksi olkoon klassisella maidonvaahdottimella varustetun Philipsin täysin automaattisen kahvinkeitin hankinnan johdosta!

*Jotta saat parhaan mahdollisen hyödyn Philips huoltopalvelusta, rekisteröi tuotteesi osoitteessa **www.philips.com/welcome**.*

Keitin on tarkoitettu espresson valmistukseen kokonaisista kahvipavuista sekä höyryn ja kuuman veden annosteluun. Tästä käyttäjän oppaasta löydät kaikki tiedot, joita tarvitset keittimen asennusta, käyttöä, puhdistusta ja kalkinpoistoa varten.

SISÄLTÖ

TÄRKEÄÄ	4
Turvamääräykset	4
Varoituksia	4
Huomautuksia	6
Sähkömagneettiset kentät	7
Hävittäminen	7
ASENNUS	8
Yleiskatsaus tuotteeseen	8
Yleiskuvaus	9
VALMISTELU KÄYTTÖÄ VARTEN	10
Keittimen pakkaus	10
Keittimen asennus	10
KEITTIMEN ENSIMMÄINEN KÄYTTÖ	12
Järjestelmän lataaminen	12
Automaattinen huuhtelu-/itsepuhdistusjako	13
Manuaalinen huuhtelujako	14
VEDEN KOVUUDEN MITTAAMINEN JA OHJELMOINTI	16
VESISUODATTIMEN "INTENZA+" ASENNUS	17
SÄÄDÖT	19
Saeco Adapting System	19
Keraamisen kahvimyllyn säätäminen	19
Kahvisuuttimen säätö	20
Kuppiin valuvan kahvin määrän säätäminen	22
ESPRESSON JA KAHVIN ANNOSTELU	23
MAIDON VAHDOTTAMINEN / CAPPUCCINON ANNOSTELU	24
Maidon vaahdottaminen	24
Cappuccinon annostelu	25
KUUMAN VEDEN ANNOSTELU	26
PUHDISTUS JA HUOLTO	27
Keittimen päivittäinen puhdistus	27
Vesisäiliön päivittäinen puhdistus	28
Klassisen maidonvaahdottimen päivittäinen puhdistus	29
Keittimen viikoittainen puhdistus	29
Klassisen maidonvaahdottimen viikoittainen puhdistus	29
Kahviyksikön viikoittainen puhdistus	30
Kahviyksikön kuukausittainen voitelu	34
Kahvipapusaaliön kuukausittainen puhdistus	35
KALKINPOISTO	36
KALKINPOISTOJAKSON KESKEYTYS	42
OHJAUSPANEELIN VAROITUKSET	45
VIANETSINTÄ	49
ENERGIANSÄÄSTÖ	51
Stand-by	51
TEKNISET TIEDOT	52
TAKUU JA HUOLTOPALVELU	52
Takuu	52
Huoltopalvelu	52
HUOLTOTUOTTEIDEN TILAAMINEN	53

TÄRKEÄÄ

Turvamääräykset

Keitin on varustettu turvalaitteilla. On kuitenkin luettava huolellisesti näiden käyttöohjeiden sisältämät turvamääräykset ja noudatettava niitä sekä käytettävä keitintä oikein kuten kuvataan näissä ohjeissa, jotta voidaan välttää henkilö- ja esinevahingot. Säilytä tämä käyttäjän opas tulevaa tarvetta varten.



Termi **VAROITUS** ja tämä tunnus varoittavat vaaratilanteista, jotka voivat aiheuttaa vakavia vammoja, kuolemanvaaran ja/tai vahinkoja keittimelle.



Termi **HUOMIO** ja tämä tunnus varoittavat vaaratilanteista, jotka voivat aiheuttaa lieviä vammoja ja/tai vahinkoja keittimelle.

Varoituksia

- Yhdistä keitin sopivaan seinäpistorasiaan, jonka jännite vastaa laitteen teknisiä tietoja.
- Kytke keitin maadoitettuun seinäpistorasiaan.
- Älä anna virtajohdon roikkua pöydältä tai työtasolta tai kosketa kuumia pintoja.
- Älä koskaan upota keitintä, sähköpistoketta tai virtajohtoa veteen: Sähköiskun vaara!
- Älä kaada nesteitä virtajohdon liittimeen.
- Älä suuntaa kuumavesisuihketta kehon osia kohti: Palovammojen vaara!
- Älä koske kuumiin pintoihin. Käytä kahvoja ja nuppeja.

- Sen jälkeen kun olet sammuttanut keittimen painamalla sen takana olevaa virtakatkaisinta, irrota pistoke seinäpistorasiasta:
 - jos tapahtuu toimintahäiriö
 - jos keitintä ei käytetä pitkään aikaan
 - ennen keittimen puhdistamista.
- Vedä pistokkeesta, älä koskaan virtajohtosta.
- Älä koske pistokkeeseen märillä käsillä.
- Älä käytä keitintä jos pistoke, virtajohto tai itse keitin on vahingoittunut.
- Älä millään tavoin muuta keitintä tai virtajohtoa. Anna korjaustoimenpiteet vain Philipsin valtuuttaman huoltokeskuksen tehtäväksi, jotta vältät vaaratilanteet.
- Keitintä ei ole tarkoitettu alle 8-vuotiaiden lasten käytettäväksi.
- Keitintä voivat käyttää 8-vuotiaat ja sitä vanhemmat lapset aikuisen valvonnan alaisena tai jos heidät on aiemmin opastettu keittimen oikeaan käyttöön ja heille on selvitetty siihen liittyvät mahdolliset vaarat.
- Puhdistusta ja huoltoa ei saa antaa lasten tehtäväksi paitsi, jos he ovat vähintään 8-vuotiaita ja heidän toimintaa valvoo aikuinen.
- Pidä keitin ja sen virtajohto kaukana alle 8-vuotiaiden lasten ulottumattomissa.
- Keitintä voivat käyttää henkilöt, joiden fyysinen, henkinen tai aistitoimintojen suorituskyky on rajoittunut tai joilla ei ole riittäviä taitoja tai kokemusta, jos heidät opastetaan keittimen oikeaan käyttöön ja he ovat tietoisia siihen liittyvistä vaaroista tai he toimivat aikuisen valvonnan alaisena.

- Lapsia on valvottava etteivät he leiki laitteen kanssa.
- Älä koskaan työnnä sormia tai muita esineitä kahvimyllyyn.

Huomautuksia

- Keitin on tarkoitettu yksinomaan kotitalouskäyttöön. Sitä ei ole tarkoitettu käytettäväksi muissa tiloissa kuten ruokalait tai kauppojen, toimistojen, maatilojen tai muiden työpaikkojen keittiöt.
- Aseta keitin aina tasaiselle ja vakaalle pinnalle.
- Älä aseta keitintä kuumille pinnoille, lähelle kuumaa uunia, lämmityslaitteita tai vastaavia lämmönlähteitä.
- Laita kahvipapusaaliöön aina ja yksinomaan paahdettuja kahvipapuja. Jauhettu kahvi, pikakahvi, raakakahvi sekä muut esineet voivat vahingoittaa keitintä, jos niitä laitetaan kahvipapusaaliöön.
- Anna keittimen jäähtyä ennen osien asentamista tai irrottamista. Kuumenevat pinnat saattavat sisältää jälkilämpöä käytön jälkeen.
- Älä täytä vesisäiliötä kuumalla tai kiehuvalle vedellä. Käytä ainoastaan kylmää hiilihapotonta juomavettä.
- Älä käytä puhdistuksessa hankausjauheita tai voimakkaita pesuaineita. Veteen kostutettu pehmeä liina riittää.
- Suorita keittimen kalkinpoisto säännöllisesti. Jos ei toimita ohjeiden mukaisesti, laite lakkaa toimimasta kunnolla. Tässä tapauksessa takuu ei kata korjaustoimenpidettä!
- Älä säilytä keitintä alle 0 °C:n lämpötilassa. Lämmitysjärjestelmän sisällä oleva vesi voi jäätyä ja aiheuttaa vahinkoja.
- Älä jätä vettä vesisäiliöön, jos keitintä ei käytetä pitkään aikaan. Vesi saattaa pilaantua. Joka kerta kun keitintä käytetään, käytä raikasta vettä.

Sähkömagneettiset kentät

Tämä laite on kaikkien soveltuvien sähkömagneettista altistusta koskevien standardien ja lainsäädännön vaatimusten mukainen.

Hävittäminen



Oheinen tuotteessa oleva tunnus osoittaa, että tuote kuuluu eurooppalaisen direktiivin 2012/19/EU soveltamisalaan. Ota selvää paikallisesta sähkö- ja elektroniikkaromun erilliskeräysjärjestelmästä. Noudata paikallisia määräyksiä äläkä hävitä tuotetta yhdyskuntajätteenä. Vanhojen tuotteiden asianmukainen hävittäminen auttaa ehkäisemään negatiivisia vaikutuksia ympäristölle ja ihmisten terveydelle.

ASENNUS

Yleiskatsaus tuotteeseen

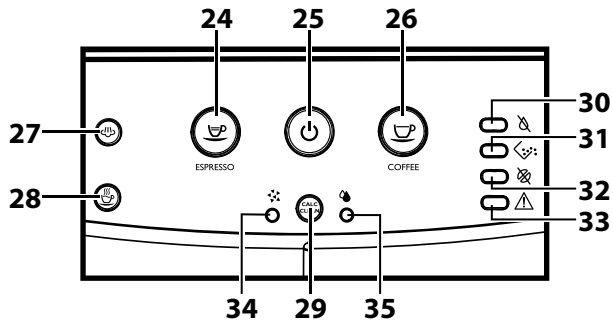
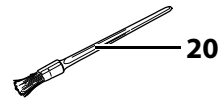
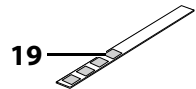
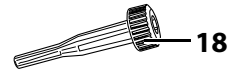
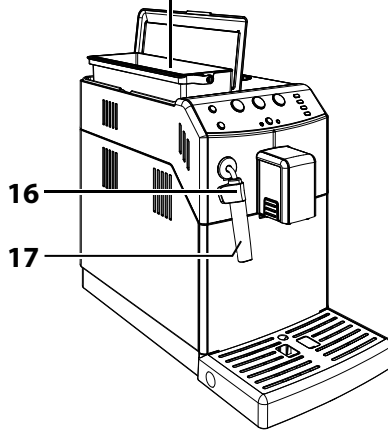
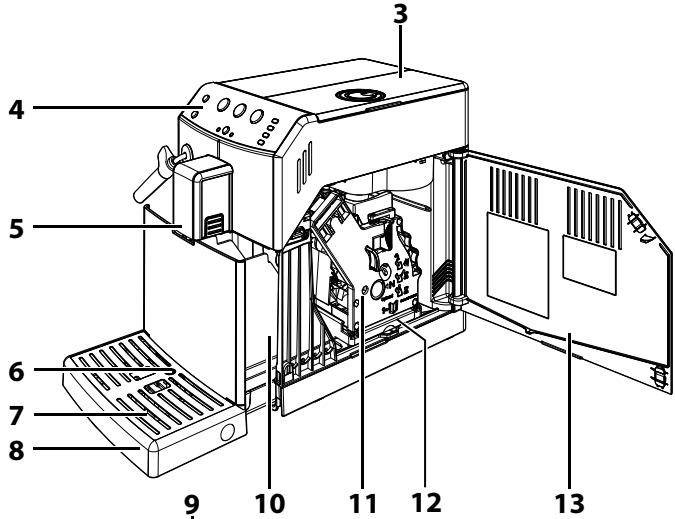
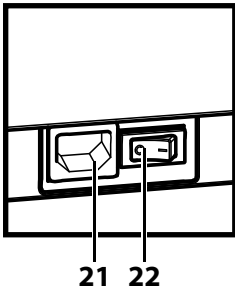
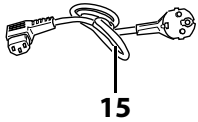
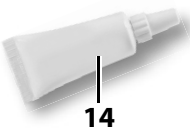
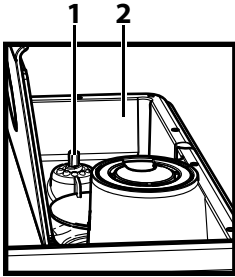

Yleiskuvaus

1. Jauhatuksen säätönuppi
2. Kahvipapusailiö
3. Kahvipapusailiön kansi
4. Ohjauspaneeli
5. Kahvisuutin
6. Täyden tippa-alustan ilmaisin
7. Kuppiritilä
8. Tippa-alusta
9. Vesisäiliö + Kansi
10. Sakkasäiliö
11. Kahviyksikkö
12. Kahvin keräyssäiliö
13. Huoltoluukku
14. Kahviyksikön rasva - (valinnainen)
15. Virtajohto
16. Annosteluputken suojus
17. Klassinen maidonvaahdotin (kuumalle vedelle/höyrylle)
18. Kahvimyllyn säätöavain
19. Veden kovuuden testiliuska
20. Puhdistusharja - (valinnainen)
21. Virtajohdon pistorasia
22. Virtakatkaisin
23. Kalkinpoistoaineliuos - myynnissä erikseen
24. Espresson annostelunäppäin
25. ON/OFF-näppäin
26. Kahvin annostelunäppäin
27. Höyrynäppäin
28. Kuumen veden näppäin
29. Kalkinpoiston näppäin
30. Veden puuttumisen valo
31. Sakkasäiliön tyhjennyksen valo
32. Kahvin puuttumisen valo
33. Yleinen varoitusvalo
34. Kalkinpoistojakson valo
35. Huuhtelujakson valo

VALMISTELU KÄYTTÖÄ VARTEN

Keittimen pakkaus

Alkuperäinen pakkaus on suunniteltu ja valmistettu suojaamaan keitintä sen kuljetuksen aikana. Säilytä se mahdollista tulevaa tarvetta varten.

Keittimen asennus

1 Poista keitin pakkauksesta.

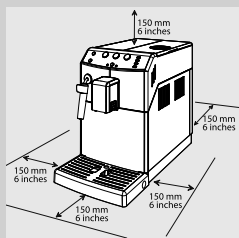

2 Ihanteellista käyttöä varten suositellaan:

- Valitse turvallinen ja vakaa taso, jossa ei ole vaaraa keittimen kaatumisesta eikä kenenkään loukkaantumisesta.
- Valitse riittävästi valaistu ja puhdas tila, jossa on helposti saavutettava pistorasia.
- Varaa keittimen ympärille vapaa tila kuvassa osoitetulla tavalla.

3 Avaa vesisäiliön kansi.

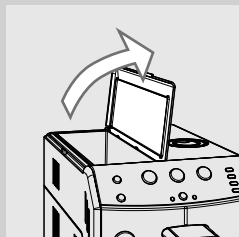

4 Irrota vesisäiliö kahvaa käyttämällä

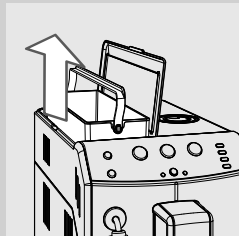

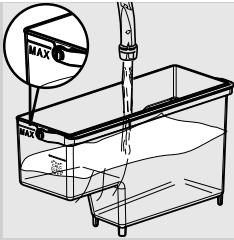

5 Huuhtele vesisäiliö raikkaalla vedellä.

6 Täytä vesisäiliö raikkaalla vedellä tasoon MAX saakka ja aseta se takaisin keittimeen. Varmista, että se on asetettu pohjaan saakka.

! **Huomio:**

Älä kaada vesisäiliöön kuumaa, kiehuvaa tai hiilihappoista vettä tai muuta nestettä, joka voi vahingoittaa säiliötä ja keitintä.

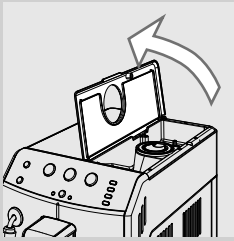

7 Avaa kahvipapusäiliön kansi.

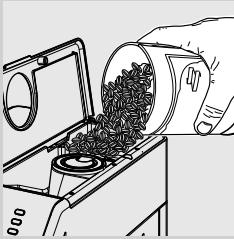

8 Kaada kahvipapusäiliöön hitaasti kahvipapuja.

☰ **Huomautus:**

Älä kaada liikaa kahvipapuja kahvipapusäiliöön, koska tämä heikentää keittimen jauhatuskykyä.

! **Huomio:**

Laita kahvipapusäiliöön aina ja yksinomaan kahvipapuja. Jauhettu kahvi, pikakahvi, karamellisoitu kahvi, raat kahvipavut ja mitkä tahansa muut aineet voivat vahingoittaa keitintä, jos niitä laitetaan kahvipapusäiliöön.

9 Aseta kansi takaisin kahvipapusäiliön päälle.

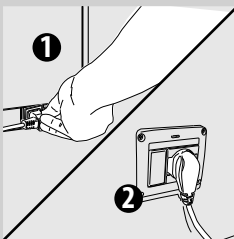

10 Työnnä pistoke keittimen takaosassa olevaan pistorasiaan.

11 Työnnä virtajohdon toisessa päässä oleva pistoke seinäpistorasiaan, jonka jännite on sopiva.

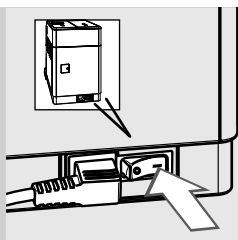

12 Aseta virtakatkaisin asentoon "I". Näppäin "⏻" vilkkuu.



13 Keittimen kytkemiseksi päälle riittää, että painat näppäintä "⏻".

KEITTIMEN ENSIMMÄINEN KÄYTTÖ

Kun keitintä käytetään ensimmäistä kertaa, on suoritettava seuraavat toimenpiteet:

- 1) järjestelmä on ladattava.
- 2) keitin suorittaa automaattisen huuhtelu-/itsepuhdistusjakson.
- 3) sinun on suoritettava manuaalinen huuhtelujakso.

Järjestelmän lataaminen

Tämän prosessin aikana raikasta vettä virtaa keittimen sisäisen järjestelmän läpi ja keitin lämpenee. Toimenpide vaatii muutaman minuutin.



1 Aseta astia klassisen maidonvaahdotin alle.

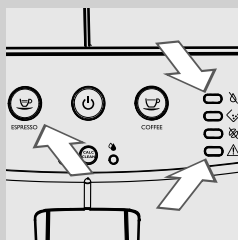

2 Valo "☰" ja valo "☷" vilkkuvat samanaikaisesti; sitten näppäin "☷" syttyy.
Järjestelmän lataamiseksi paina näppäintä "☷".

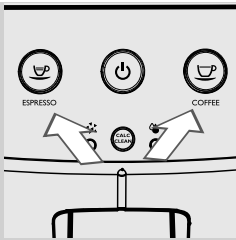

- 3** Sen jälkeen keitin suorittaa lämmitysvaiheen; näppäimet "☕" ja "☕" vilkkuvat samanaikaisesti.

Automaattinen huuhtelu-/itsepuhdistusjakso

Kun lämmitysvaihe on päättynyt, keitin suorittaa automaattisesti sisäisten järjestelmien huuhtelu-/itsepuhdistusjakson raikkaalla vedellä. Toimenpide vaatii alle minuutin.



- 1** Aseta astia kahvisuuttimen alle kerätäksesi annostellun veden.

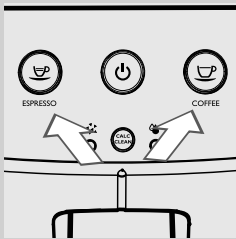

- 2** Näppäimet "☕" ja "☕" vilkkuvat samanaikaisesti. Odota, että jakso päättyy automaattisesti.

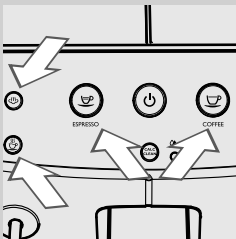

- 3** Kun edellä kuvatut toimenpiteet on suoritettu loppuun, näppäimet "☕", "☕", "☕" ja "☕" palavat kiinteästi. Nyt voit suorittaa manuaalisen huuhtelujakson.

Manuaalinen huuhtelujakso

Tämän prosessin aikana aktivoidaan kahvin annostelujakso ja raikasta vettä virtaa vesijärjestelmän läpi. Toimenpide vaatii muutaman minuutin.

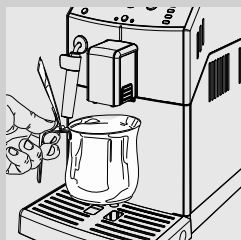

1 Laita astia kahvisuuttimen alle.

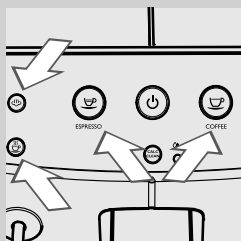

2 Tarkista, että näppäimet "☕", "☕", "☕" ja "☕" palavat kiinteästi.



3 Paina näppäintä "☕". Keitin aloittaa kahvin annostelun. Odota, kunnes annostelu on suoritettu loppuun ja tyhjä astia.

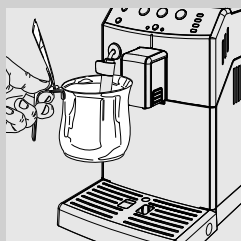

4 Aseta astia klassisen maidonvaahdottimen alle.

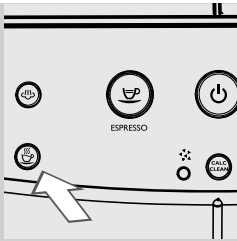

- 5** Paina näppäintä "☕" aloittaaksesi kuuman veden annostelun. Näppäin vilkkuu annostelun aikana.

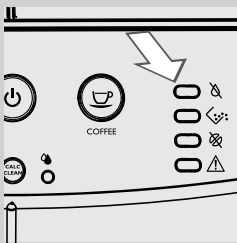

- 6** Annostele kaikki jäljellä oleva vesi. Valo "☕" palaa kiinteästi.

Huomautus:

Jos haluat keskeyttää manuaalisen huuhtelujakson paina näppäintä "☕"; jatkamiseksi paina näppäintä "☕" uudelleen.

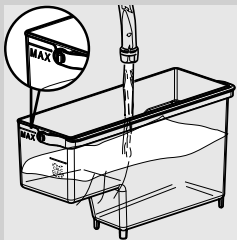

- 7** Täytä vesisäiliö uudelleen raikkaalla vedellä tasoon MAX saakka. Nyt keitin on valmis kahvin annostelua varten.

Huomautus:

Automaattinen huuhtelu-/itsepuhdistusjakso käynnistyy, kun keitin on ollut stand-by-tilassa tai sammutettuna yli 15 minuuttia. Jos keitin on ollut käyttämättömänä kaksi viikkoa, sinun on suoritettava manuaalinen huuhtelujakso. Jakson päätyttyä voit annostella kahvin.

VEDEN KOVUUDEN MITTAAMINEN JA OHJELMOINTI

Veden kovuuden mittaaminen on erittäin tärkeää, jotta voidaan määrittää kalkanpoistotiheys ja asentaa vesisuodatin "INTENZA+" (jos haluat tarkempia tietoja vesisuodattimesta katso seuraavaa lukua).

Veden kovuuden mittaamiseksi noudata seuraavia ohjeita:

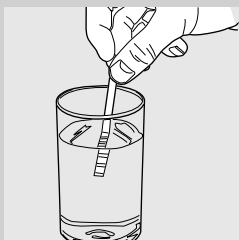

- 1 Upota veden kovuuden testiliuska (toimitettu keittimen kanssa) veteen 1 sekunnin ajaksi.



Huomautus:

Testiliuskaa voidaan käyttää vain yhtä mittausta varten.

- 2 Odota yksi minuutti.

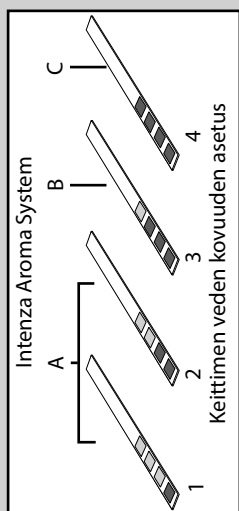

- 3 Tarkista punaiseksi muuttuneiden neliöiden määrä ja vertaa taulukoon.



Huomautus:

Veden kovuuden testiliuskan numerot vastaavat veden kovuutta.

Tarkemmin sanottuna:

- 1 = 1 (erittäin pehmeä vesi)
- 2 = 2 (pehmeä vesi)
- 3 = 3 (kova vesi)
- 4 = 4 (erittäin kova vesi)

Kirjaimet vastaavat viitteitä, jotka löytyvät vesisuodattimen "INTENZA+" jalustasta (ks. seuraava luku).

VESISUODATTIMEN "INTENZA+" ASENNUS

On suositeltavaa asentaa vesisuodatin "INTENZA+", joka rajoittaa kalkin muodostumista keittimen sisälle ja antaa voimakkaamman aromin kahville.



Vesisuodatin "INTENZA+" on myynnissä erikseen. Lisätietoja varten tutustu huoltotuotteiden sivuun tässä käyttäjän oppaassa.

Vesi on keskeinen tekijä kahvin valmistuksessa ja siten sen ammattimainen suodatus on erittäin tärkeää. Vesisuodatin "INTENZA+" ehkäisee mineraalikerrostumien muodostumista ja parantaa veden laatua.

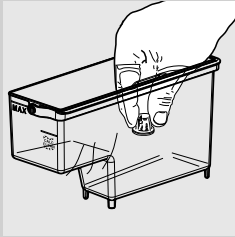

- 1** Irrota vesisäiliössä oleva pieni valkoinen suodatin ja säilytä sitä kuivassa paikassa.



- 2** Ota vesisuodatin "INTENZA+" pois pakkauksesta ja upota se pystysuorassa asennossa (aukko yläsuuntaan) kylmään veteen ja paina kevyesti reunoja saadaksesi ilmakuplat pois.

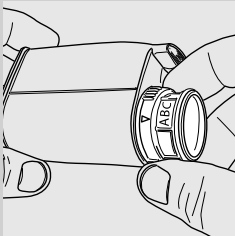

- 3** Aseta vesisuodatin "INTENZA+" tehtyjen mittausten (katso edellistä lukua) ja suodattimen jalustan erittelyjen mukaan:
 A = pehmeä vesi – vastaa 1 tai 2 testiliuskalla
 B = kova vesi (perustaso) – vastaa 3 testiliuskalla
 C = erittäin kova vesi – vastaa 4 testiliuskalla

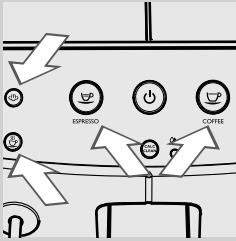
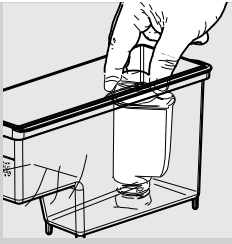

4 Laita vesisuodatin "INTENZA +" tyhjään vesisäiliöön. Työnnä sitä alas, kunnes se ei enää liiku.

5 Täytä vesisäiliö raikkaalla vedellä ja laita se keittimeen.

6 Tarkista, että näppäimet "☺", "☹", "☺" ja "☺" palavat kiinteästi.

7 Paina näppäintä "☺" aloittaaksesi kuuman veden annostelun. Näppäin vilkkuu annostelun aikana.

8 Annostele säiliössä oleva kaikki vesi. Valo "☺" palaa kiinteästi.

9 Täytä vesisäiliö uudelleen raikkaalla vedellä ja aseta se takaisin keittimeen.

10 Kun edellä kuvatut toimenpiteet on suoritettu loppuun, näppäimet "☺", "☹", "☺" ja "☺" palavat kiinteästi.



Huomautus:

Vesisuodatin "INTENZA+" on vaihdettava kahden käyttökuukauden jälkeen.

SÄÄDÖT

Keittimellä voidaan suorittaa joitakin säätöjä parhaan kahvin annostelemiseksi.

Saeco Adapting System

Kahvi on luonnontuote ja sen ominaisuudet voivat muuttua sen alkuperän, seoksen ja paahdatuksen mukaan. Keitin on varustettu itsesäätävällä järjestelmällä, jonka ansiosta siinä voidaan käyttää kaikkia myynnissä olevia kahvipaputyyppejä lukuun ottamatta raakoja, karamellisoituja tai maustettuja kahvipapuja.

Keitin säättyy automaattisesti muutaman kahvin annostelun jälkeen kahvin uuttamisen optimoimiseksi.

Keraamisen kahvimyllyn säätäminen

Keraamiset kahvimyllyt takaavat aina täydellisen jauhatuksen sekä sopivan karkeuden kaikille kahvityypeille.

Tämä tekniikka huolehtii aromin täydellisestä säilyttämisestä taaten aidon italialaisen maun jokaiseen kupilliseen.



Varoitus:

Keraaminen kahvimylly sisältää liikkuvia osia, jotka voivat olla vaarallisia. Älä laita sormia tai muita esineitä. Säädä keraaminen kahvimylly käyttäen yksinomaan jauhatuksen säätöön tarkoitettua avainta.

Voit säätää keraamisia myllyjä kahvin jauhatuksen sovittamiseksi omien makumieltymystesi mukaiseksi.



Varoitus:

Voit säätää kahvimyllyn asetuksia vain silloin, kun keitin on jauhamassa kahvipapuja.

- 1 Aseta kuppi kahvisuuttimen alle.
Paina näppäintä "☕" espresson annostelemiseksi.



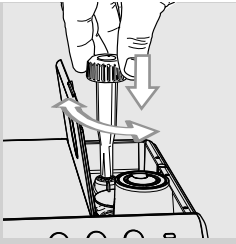

- 2** Kun keitin jauhaa kahvia, paina ja käännä kahvipapusailiön alle asetettua jauhatuksen säätönappia yksi askel kerrallaan. Käytä toimitettua erityistä kahvimyllyn säätöavainta. Huomaat eron maussa annosteltua si 2-3 kuppia kahvia.

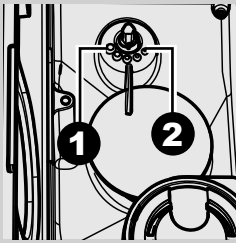

- 3** Kahvipapusailiön sisällä olevat viitemerkit osoittavat jauhatusasteen. Voidaan asettaa 5 eri jauhatusastetta alkaen asennosta 1 (●) karkeaa jauhatusta ja miedompaa makua varten asentoon 2 (●+) hienoa jauhatusta ja vahvempaa makua varten. Jos kahvi on vetistä tai annostelu hidasta, muuta kahvimyllyn asetuksia.

Kahvisuuttimen säätö

Kahvisuutinta voidaan säätää korkeussuunnassa, jotta se saadaan sopimaan parhaiten käyttämiisi kuppeihin.

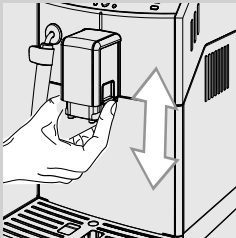

Liikuta kahvisuutinta ylös tai alas sormien avulla sen korkeuden säätämiseksi kuvan osoittamalla tavalla.

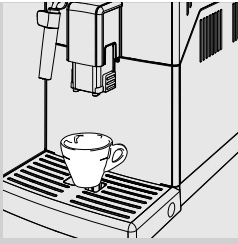

Suositteltavat asennot ovat:
Kun käytetään pieniä kuppeja.

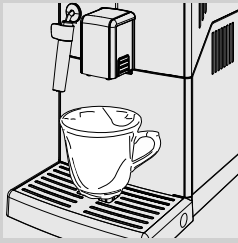

Kun käytetään suuria kuppeja.

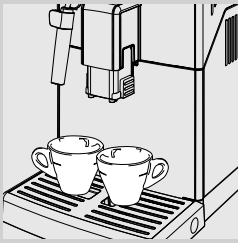

Kahvisuuttimen alle voidaan asettaa kaksi kuppia, jos halutaan annostella
kaksi kuppia kahvia tai kaksi kuppia espressoa samanaikaisesti.

Kuppiin valuvan kahvin määrän säätäminen

Keittimellä voidaan säätää annosteltavan kahvin määrää makusi ja kuppien koon mukaan.

Jokaisella näppäimen "☺" tai "☹" painalluksella keitin annostelee esiasetetun määrän kahvia. Jokaiselle näppäimelle voidaan ohjelmoida oma erityinen annosteluasetus.

Seuraavassa menetelmässä kuvataan miten ohjelmoidaan näppäin "☺".

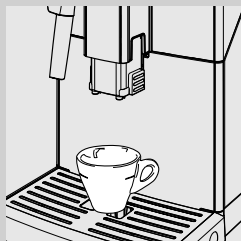

- 1 Aseta kuppi kahvisuuttimen alle.

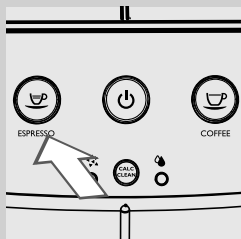

- 2 Paina ja pidä painettuna näppäintä "☺", kunnes se alkaa vilkkua nopeasti. Sitten vapauta näppäin. Nyt keitin on ohjelmointitilassa. Näppäin "☺" vilkkuu koko ohjelmointijakson ajan. Keitin aloittaa kahvin annostelun.

- 3 Paina näppäintä "☺" heti, kun saavutetaan haluttu määrä kahvia.

Nyt näppäin "☺" on ohjelmoitu; jokaisella painalluksella keitin annostelee saman ohjelmoidun määrän espressokahvia.



Huomautus:

Noudata samaa menetelmää näppäimen "☹" ohjelmoinnissa.

Paina näppäintä "☹" pysäyttääksesi annostelun kun saavutetaan haluttu määrä kahvia.

ESPRESSON JA KAHVIN ANNOSTELU

Ennen kahvin annostelua varmista, ettei ohjauspaneelissa ole ilmoituksia ja että vesisäiliö sekä kahvipapussäiliö ovat täysiä. Näppäimet "☺", "☹", "☺☺" ja "☺☺☺" palavat kiinteästi.

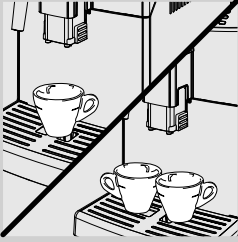

1 Laita 1 kuppi tai 2 kuppia kahvisuuttimen alle.

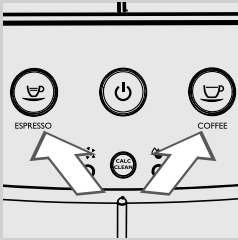

2 Paina näppäintä "☺" espressoa tai näppäintä "☹" kahvia varten.

3 Jos haluat annostella 1 espresson tai kahvin, paina näppäintä yhden ainoan kerran. Painettu näppäin vilkkuu hitaasti.

4 Jos haluat annostella 2 kuppia espressoa tai kahvia, paina haluttua näppäintä kaksi kertaa peräkkäin. Painettu näppäin vilkkuu nopeasti kaksi kertaa.

Huomautus:

Kyseisessä toimintatilassa keitin jauhaa ja annostelee automaattisesti oikean määrän kahvia. Kahden espresson tai kahvin annostelu vaatii kaksi jauhatus- ja annostelujaksoa, jotka keitin suorittaa automaattisesti.

5 Esiuutosjakson jälkeen kahvia alkaa valua kahvisuuttimesta.

6 Kahvin annostelu keskeytyy automaattisesti, kun saavutetaan esiastettu taso; paina samaa aiemmin painettua näppäintä sen keskeyttäiseksi heti.

MAIDON VAAHDOTTAMINEN / CAPPUCCINON ANNOSTELU

Maidon vaahdottaminen

**Varoitus:**

Palovammojen vaara! Annostelun alussa voi tulla pieniä kuumavesisuihkeita. Klassinen maidonvaahdotin voi tulla erittäin kuumaksi. Älä koskaan koske siihen suoraan käsilläsi. Käytä vain asianmukaista suojaavaa kädensijaa.

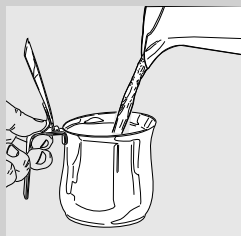

- 1 Täytä 1/3 astiasta kylmällä maidolla.

**Huomautus:**

Kun valmistat cappuccinoa, parhaan tuloksen takaamiseksi käytä kylmää maitoa (~5°C / 41°F), jonka proteiinipitoisuus on vähintään 3%. Voit käyttää täysmaitoa tai kevytmaitoa henkilökohtaisen mieltymyksesi mukaan.

**Huomautus:**

Jos haluat annostella höyryä heti käynnistettyäsi keittimen tai annosteluasi kahvin, on mahdollisesti annosteltava ensin järjestelmään jäänyt pieni vesimäärä. Tämän tekemiseksi on painettava näppäintä "☺" höyryn annostelemiseksi muutamia sekunteja. Sen jälkeen paina näppäintä "☹" annostelun keskeyttämiseksi. Siirry sitten kohtaan 2.

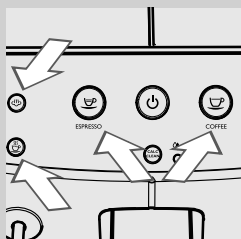

- 2 Ennen höyryn annostelua tarkista, että keitin on käyttövalmis ja vesisäiliö on täytetty. Näppäimet "☺", "☹", "☺" ja "☹" palavat kiinteästi.

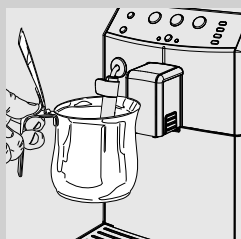

- 3 Upota klassinen maidonvaahdotin maitoon.

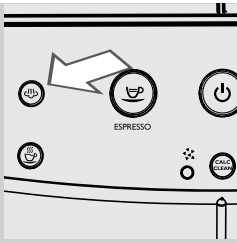

4 Paina näppäintä "☕" aloittaaksesi höyryn annostelun. Näppäin "☕" vilkkuu.

5 Näppäin "☕" vilkkuu keittimen vaatiman esilämmitysajan. Kun lämmitysvaihe on päättynyt, höyryn annostelu alkaa ja näppäin "☕" vilkkuu.

6 Vaahdota maitoa pyörittämällä astiaa kevyesti ylä- ja alasuuntaan.



7 Paina näppäintä "☕" lopettaaksesi höyryn annostelun.

Huomautus:

Kun olet painanut näppäintä "☕", kestää muutamia sekunteja ennen kuin keitin lopettaa höyryn annostelun kokonaan.

Huomautus:

Höyryn annostelu keskeytyy 3 minuutin kuluttua. Jos tarvitset lisää vaahdotta, paina näppäintä "☕" uudelleen.

Huomio:

Maidon vaahdotuksen jälkeen astiaan on annosteltava pieni määrä kuumaa vettä. Poista klassisen maidonvaahdottimen ulkoinen osa ja pese se haalealla vedellä.

Huomautus:

Höyryn annostelun jälkeen voit siirtyä välittömästi espressokahvin tai kuuman veden annosteluun.

Cappuccinon annostelu

Cappuccinon valmistamiseksi aseta kuppi vaahdotetun maidon kanssa kahvisuuttimen alle ja annostelee espresso.

KUUMAN VEDEN ANNOSTELU



Varoitus:

Palovammojen vaara! Annostelun alussa voi tulla pieniä kuumavesisuihkeita. Käytä vain asianmukaista suojaavaa kädensijaa.

Ennen kuuman veden annostelua tarkista, että keitin on käyttövalmis ja vesisäiliö on täytetty. Näppäimet "☺", "☹", "☺" ja "☺" palavat kiinteästi.

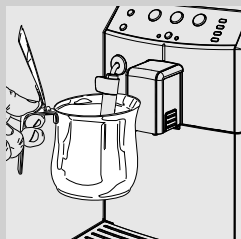
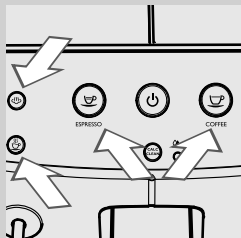

- 1 Aseta astia klassisen maidonvaahdottimen alle.

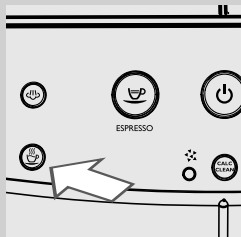

- 2 Paina näppäintä "☺" alkaaksesi kuuman veden annostelun; näppäin "☺" vilkkuu valmistus- ja annosteluvaiheen ajan.

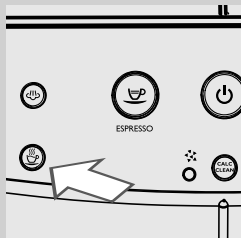

- 3 Näppäin "☺" vilkkuu keittimen vaatiman esilämmitysajan. Kun lämmitysvaihe on päättynyt, kuuman veden annostelu alkaa ja näppäin "☺" vilkkuu.
- 4 Kaada haluttu määrä kuumaa vettä. Kuuman veden annostelun keskeyttämiseksi paina näppäintä "☺".

PUHDISTUS JA HUOLTO

Keittimen päivittäinen puhdistus



Huomio:

Säännöllisesti suoritettava puhdistus ja huolto ovat oleellisia keittimen käyttöiän pidentämiseksi. Keitin altistuu jatkuvasti kosteudelle, kahville ja kalkille!

Tässä luvussa kuvataan yksityiskohtaisesti tarvittavat toimenpiteet ja niiden tiheys. Jos ei toimita ohjeiden mukaisesti, keitin lakkaa toimimasta kunnolla. Takuu EI kata tämän tyyppistä korjaustoimenpidettä.



Huomautus:

- Puhdista keitin veteen kostutetulla pehmeällä liinalla.
- Ainoastaan kuppiritilä voidaan pestä astianpesukoneessa. Kaikki muut osat on pestävä haalealla vedellä.
- Älä upota keitintä veteen.
- Älä käytä alkoholia, liuottimia ja/tai hankaavia esineitä keittimen puhdistamisessa.
- Älä kuivaa keitintä ja/tai sen osia mikroaaltouunissa ja/tai tavallisessa uunissa.

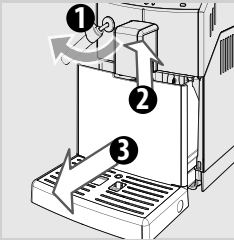

1

Tyhjennä ja puhdista sakkasäiliö ja tippa-alusta kerran päivässä keitin päälle kytkettynä.

Muut huoltotoimenpiteet voidaan suorittaa vasta sitten, kun keitin on sammutettu ja kytketty irti verkkovirrasta.

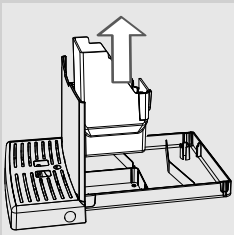

2

Irrota sakkasäiliö ja tyhjennä se.

3

Tyhjennä ja puhdista tippa-alusta.

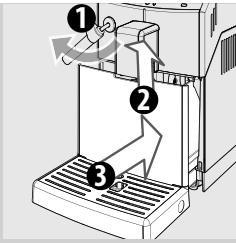

- 4 Aseta sakkasäiliö takaisin tippa-alustaan ja aseta tippa-alusta takaisin keittimeen.

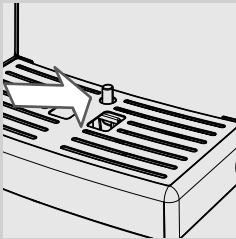

Huomautus:

Tyhjennä ja pese tippa-alusta myös silloin, kun täyden tippa-alustan ilmaisin on ylhäällä.

Vesisäiliön päivittäinen puhdistus

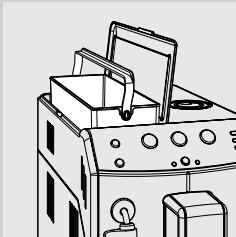

- 1 Irrota vesisäiliössä oleva pieni valkoinen suodatin tai vesisuodatin "INTENZA+" (jos asennettu) ja pese se raikkaalla vedellä.
- 2 Aseta takaisin pieni valkoinen suodatin tai vesisuodatin "INTENZA+" (jos asennettu) sen runkoon painamalla kevyesti ja kääntämällä sitä samalla.
- 3 Täytä vesisäiliö raikkaalla vedellä.

Klassisen maidonvaahdottimen päivittäinen puhdistus

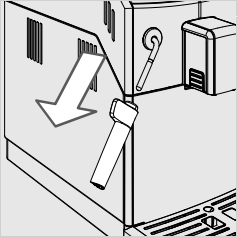

Hygieenisistä syistä ja maitovaahdon täydellisen kiinteyden takaamiseksi on tärkeää, että puhdistat klassisen maidonvaahdottimen jokaisen käytön jälkeen.

Maidon vaahdotuksen jälkeen astiaan on annosteltava pieni määrä kuumaa vettä.

Poista klassisen maidonvaahdottimen ulkoinen osa ja pese se haalealla vedellä.

Keittimen viikoittainen puhdistus

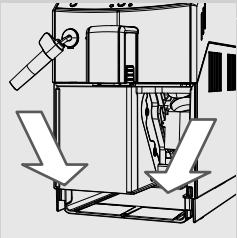

- 1 Puhdista tippa-alustan paikka.

Klassisen maidonvaahdottimen viikoittainen puhdistus

Klassisen maidonvaahdottimen viikoittainen puhdistus on perusteellisempi ja sinun on irrotettava kaikki klassisen maidonvaahdottimen osat.

Vaaditaan seuraavat puhdistustoimenpiteet:

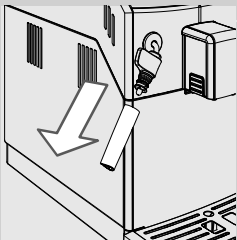

- 1 Irrota klassisen maidonvaahdottimen ulkoinen osa. Pese se haalealla vedellä.

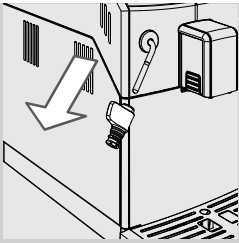

- 2 Irrota klassisen maidonvaahdottimen ylempi osa höyry/kuumavesiputkesta.
- 3 Pese klassisen maidonvaahdottimen ylempi osa raikkaalla vedellä.
- 4 Puhdista klassisen maidonvaahdottimen höyry/kuumavesiputki kostealla liinalla maitojäämien poistamiseksi.
- 5 Aseta ylempi osa takaisin höyry/kuumavesiputkeen (varmista, että se kytkeytyy kunnolla paikalleen).
- 6 Asenna takaisin klassisen maidonvaahdottimen ulkoinen osa.

Kahviyksikön viikoittainen puhdistus

Kahviyksikkö on puhdistettava joka kerta, kun kahvipapusailiö täytetään tai vähintään kerran viikossa.

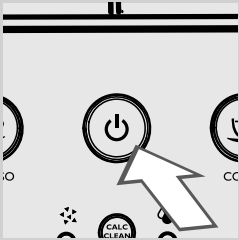

- 1 Sammuta keitin painamalla näppäintä "⏻" ja irrota virtajohdon pistoke. Odota, kunnes näppäin "⏻" vilkkuu, ja irrota virtajohto.

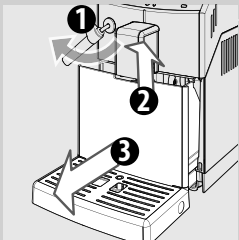

- 2 Poista tippa-alusta ja sakkasäiliö.

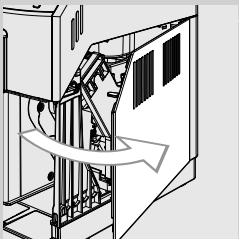

- 3 Avaa huoltoluukku.

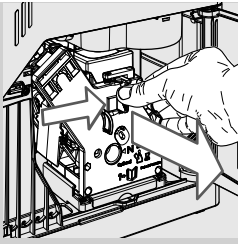

- 4 Kahviyksikön irrottamiseksi paina näppäintä «PUSH» ja vedä sitä kahvasta. Vedä sitä vaakasuoraan kääntämättä sitä.

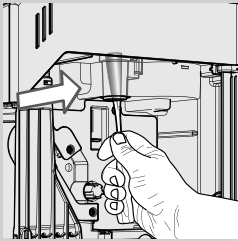

- 5 Puhdista kahvin ulostulokanava huolellisesti lusikan varrella tai muulla pyöreäpäisellä ruokailuvälineellä.

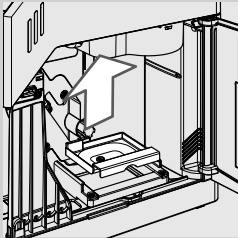

- 6 Poista kahvin keräyssäiliö ja pese se huolellisesti.

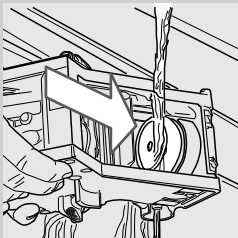

- 7 Pese kahviyksikkö tarkkaan haalealla vedellä ja pese ylempi suodatin huolellisesti.

! **Huomio:**

Älä käytä pesuaineita tai saippuaa kahviyksikön puhdistuksessa.

- 8 Anna kahviyksikön kuivua täysin kuivaksi ilmassa.

- 9 Puhdista huolellisesti keittimen sisäosa pehmeällä kostutetulla liinalla.

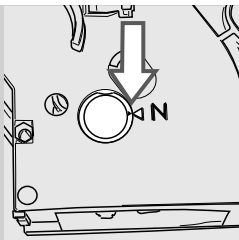

10 Varmista, että kahviyksikkö on lepoasennossa; kahden viitemerkin on osuttava kohdakkain. Jos ne eivät osu kohdakkain, toimi vaiheen (11) mukaisesti.

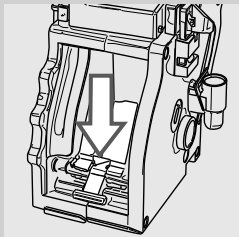

11 Paina vipua kevyesti alas, kunnes se koskettaa kahviyksikön jalustaa ja kaksi kahviyksikön sivussa olevaa viitemerkkiä osuvat kohdakkain.

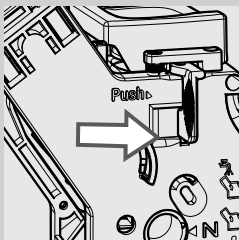

12 Paina voimakkaasti näppäintä "PUSH".

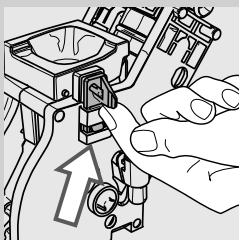

13 Varmista, että kahviyksikön lukitseva koukku on oikeassa asennossa. Jos se on edelleen alaspäin suuntautuvassa asennossa, työnnä sitä ylöspäin, kunnes se lukkiutuu oikein paikalleen.

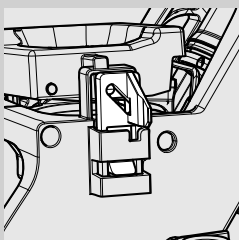

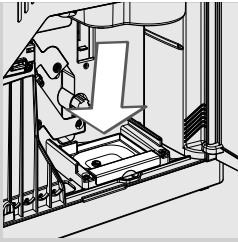

14 Työnnä kahvin keräyssäiliö paikalleen ja varmista, että se on asetettu oikein.



Huomautus:

Jos kahvin keräyssäiliötä ei aseteta oikein, kahviyksikkö ei mahdollisesti sovi keittimeen.

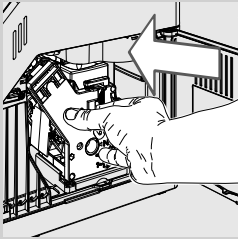

15 Työnnä kahviyksikkö takaisin paikalleen, kunnes se kytkeytyy ilman, että painat näppäintä "PUSH".

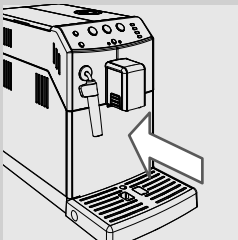

16 Työnnä sakkasäiliö tippa-alustan kanssa takaisin keittimeen ja sulje huoltoluukku.

Kahviyksikön kuukausittainen voitelu



Voitele kahviyksikkö noin 500 kahvikupillisen jälkeen tai kerran kuukaudessa.

Kahviyksikön voitelurasva voidaan ostaa erikseen. Lisätietoja varten tutustu huoltotuotteiden sivuun tässä käyttäjän oppaassa.



Huomio:

Ennen kahviyksikön voitelua puhdista se raikkaalla vedellä ja anna sen kuivua, luvun "Kahviyksikön viikoittainen puhdistus" ohjeiden mukaisesti.

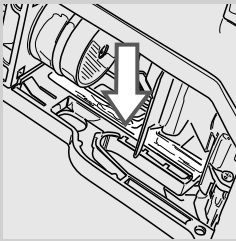

1 Levitä rasvaa tasaisesti molemmille sivuohjauksikoille.

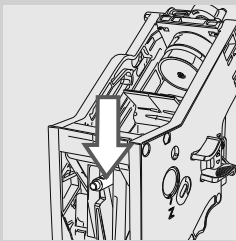
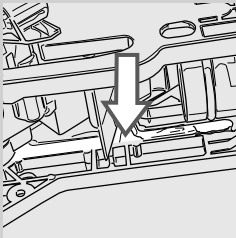

2 Voitele myös akseli.

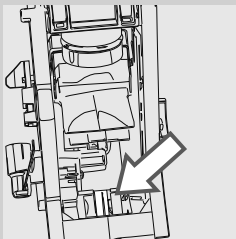

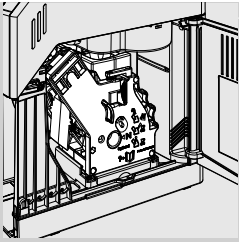

- 3 Työnnä kahviyksikkö paikalleen, kunnes se kytkeytyy kiinni (katso lukua "Kahviyksikön viikoittainen puhdistus").
- 4 Työnnä sakkasäiliö tippa-alustaan ja aseta molemmat sitten takaisin keittimeen ja sulje huoltoluukku.

Kahvipapusäiliön kuukausittainen puhdistus

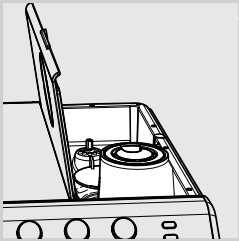

Puhdista kahvipapusäiliö kerran kuukaudessa sen ollessa tyhjä kostealla liinalla poistaaksesi kahvin öljymäiset aineet. Sen jälkeen täytä säiliö kahvipavuilla.

KALKINPOISTO

Kun näppäin "CALC CLEAN" palaa kiinteästi, sinun on suoritettava kalkinpoisto keittimelle.

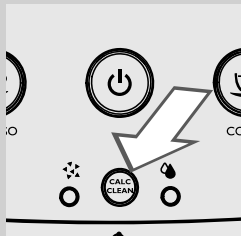

Kalkinpoistojakso kestää noin 30 minuuttia.



Huomio:

Jos ei toimita ohjeiden mukaisesti, keitin lakkaa toimimasta kunnolla. Kyseisessä tapauksessa takuu EI kata korjausta.



Varoitus:

Käytä ainoastaan Saecon kalkinpoistoaineliuosta. Se on suunniteltu takaamaan paras mahdollinen keittimen suorituskyky. Muiden tuotteiden käyttö saattaa vahingoittaa keitintä ja jättää jämiä veteen.

Saecon kalkinpoistoaineliuos on myynnissä erikseen. Lisätietoja varten tutustu huoltotuotteiden sivuun tässä käyttäjän oppaassa.



Varoitus:

Älä koskaan juo kalkinpoistoaineliuosta tai mitään tuotteita, joita annostellaan jakson aikana ennen sen loppuun saattamista. Älä koskaan käytä etikkaa kalkinpoistoaineliuksena.



Huomautus:

Älä poista kahviyksikköä kalkinpoistoprosessin aikana.

Kalkinpoistojakson suorittamiseksi noudata seuraavia ohjeita:

Ennen kalkinpoistoa:

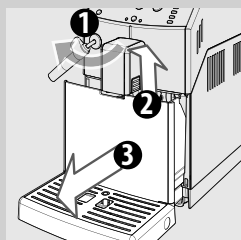

1 Tyhjennä tippa-alusta ja sakkasäiliö.

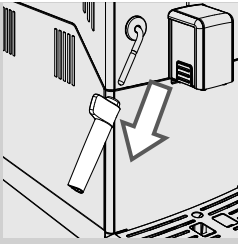

2 Irrota klassinen maidonvaahdotin höyry/kuumavesiputkesta.

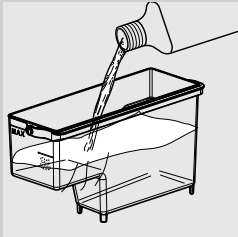

3 Poista vesisäiliö ja vesisuodatin "INTENZA+" vesisäiliöstä, (jos se on asennettu), ja vaihda sen tilalle valkoinen alkuperäinen pieni suodatin.

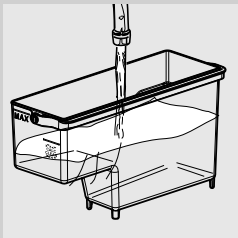

4 Kaada koko kalkinpoistoaineliuos vesisäiliöön.

5 Täytä vesisäiliö raikkaalla vedellä tasoon CALC CLEAN saakka ja laita se takaisin keittimeen.

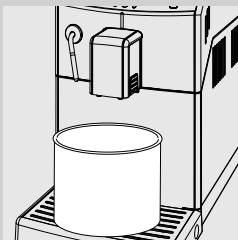

6 Aseta tilava astia (1,5 l) sekä höyry/kuumavesiputken että kahvisuuttimen alle.



7 Paina ja pidä painettuna näppäintä "CALC CLEAN" vähintään 3 sekuntia käynnistääksesi kalkinpoistojakson. Näppäin "☕" palaa kiinteästi. Näppäin "CALC CLEAN" vilkkuu koko jakson ajan.

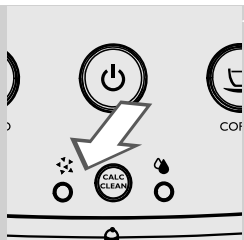

- 8** Valo "⚡" palaa kiinteästi. Keitin aloittaa kalkinpoistoaineliuoksen annostelun säännöllisin väliajoin noin 20 minuutin ajaksi.

Huomautus:

Kalkinpoistojakso voidaan asettaa taukotiilaan painamalla näppäintä "☕". Tämä sallii sinun tyhjentää astian tai voit jättää keittimen ilman valvontaa lyhyeksi ajaksi.

Jakson jatkamiseksi paina näppäintä "☕" uudelleen. Taukotilan aikana näppäin "☕" vilkkuu. Kalkinpoistojakson aikana näppäin "☕" palaa jatkuvasti.



- 9** Kun valo "⚡" palaa kiinteästi, vesisäiliö on tyhjä.

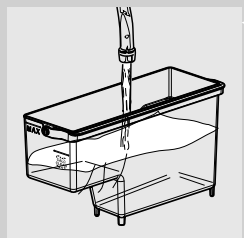

- 10** Huuhtele vesisäiliö ja täytä se raikkaalla vedellä tasoon MAX saakka. Laita se takaisin keittimeen.

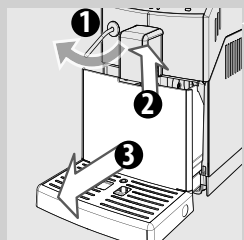

- 11** Tyhjennä tippa-alusta ja laita se takaisin paikalleen.

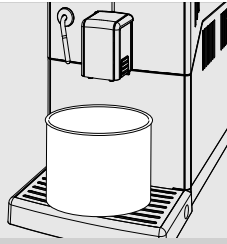

12 Tyhjennä astia ja aseta se takaisin paikalleen.

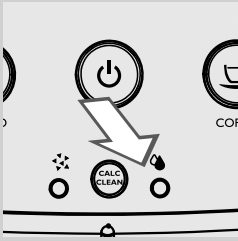

13 Valo "⚡" palaa kiinteästi. Kun näppäin "☕" vilkkuu, paina sitä huuhtelujakson käynnistämiseksi.

Huomautus:

Huuhtelujakso voidaan asettaa taukotilaan painamalla näppäintä "☕". Tämä sallii sinun tyhjentää astian tai voit jättää keittimen ilman valvontaa lyhyeksi ajaksi.

Jakson jatkamiseksi paina näppäintä "☕" uudelleen. Taukotilan aikana näppäin "☕" vilkkuu. Kalkinpoistojakson aikana näppäin "☕" palaa jatkuvasti.

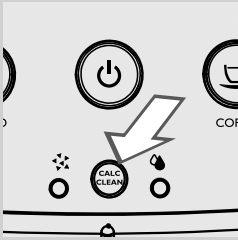

14 Huuhtelujakson päätyttyä näppäin "CALC CLEAN" sammuu.

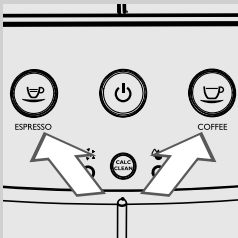

15 Keitin lämpiää ja suorittaa automaattisen huuhtelujakson. Näppäimet "☕" ja "☕" vilkkuvat samanaikaisesti. Kalkinpoistojakso on suoritettu.

! Huomio:

Jos punainen valo "⚡" palaa kiinteästi ja valo "💧" ei sammuu, vesisäiliötä ei ole täytetty tasoon MAX saakka huuhtelujaksoa varten. Täytä vesisäiliö raikkaalla vedellä ja toista prosessi kohdasta 13 alkaen.

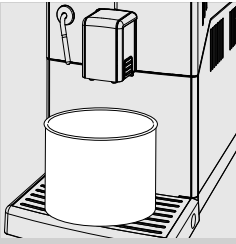

16 Tyhjennä käytetty astia.

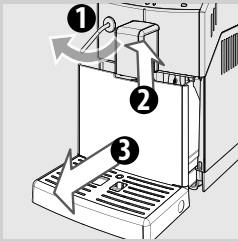

17 Tyhjennä tippa-alusta ja laita se takaisin paikalleen.



18 Irrota pieni valkoinen suodatin ja aseta vesisäiliöön takaisin vesisuodatin "INTENZA+", jos se oli asennettu. Huuhtele vesisäiliö ja täytä se raikkaalla vedellä tasoon MAX saakka. Laita se takaisin keittimeen.

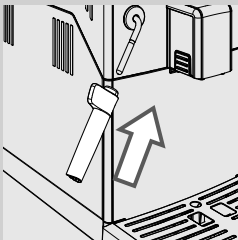

19 Aseta klassinen maidonvaahdotin takaisin.

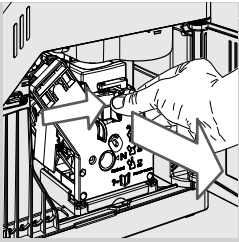

20 Kalkinpoistojakson päätyttyä pese kahviesikö. Lisätietoja varten katso lukua "Kahviesikön viikoittainen puhdistus".

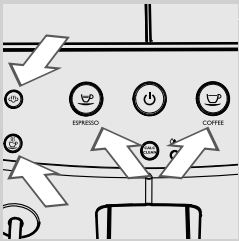

21 Keitin on käyttövalmis.
Näppäimet "☕", "☕", "☕" ja ☕ palavat kiinteästi.

KALKINPOISTOJAKSON KESKEYTYS

Kun olet käynnistänyt kalkinpoistojakson, sinun on suoritettava se loppuun saakka sammuttamatta keitintä.

Mikäli keitin jumiutuu kalkinpoistoproseduurin aikana, voit poistua painamalla ON/OFF-näppäintä. Jos näin tapahtuu, noudata seuraavia ohjeita.

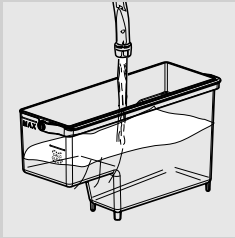

- 1 Tyhjennä ja huuhtele vesisäiliö huolellisesti sekä täytä se sitten raik-
kaalla vedellä tasoon MAX saakka.

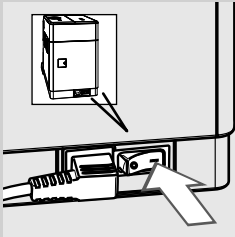

- 2 Varmista, että virtakatkaisin on asennossa "I".

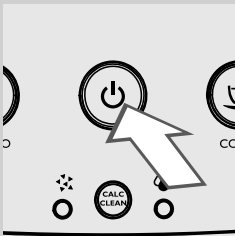

- 3 Paina näppäintä "⏻" keittimen kytkemiseksi päälle.

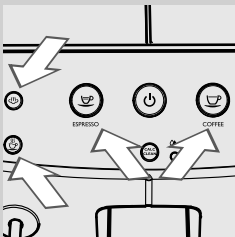

- 4 Odota, kunnes näppäimet "☕", "☕", "☕" ja "☕" palavat kiinteästi.

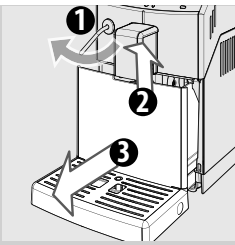

5 Tyhjennä tippa-alusta ja laita se takaisin paikalleen.

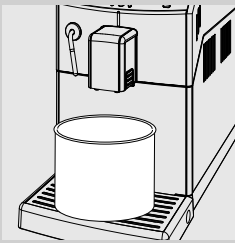

6 Tyhjennä astia ja aseta se takaisin paikalleen.



7 Paina näppäintä "☕" ja annostele 500 ml vettä. Näppäin "☕" vilkkuu.



8 Veden annostelun keskeyttämiseksi paina näppäintä "☕". Tyhjennä astia.

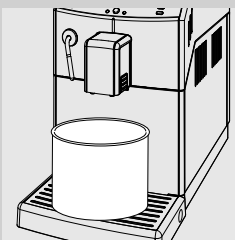

9 Aseta astia kahvisuuttimen alle.



10 Paina näppäintä "☕" kahvin annostelemiseksi.

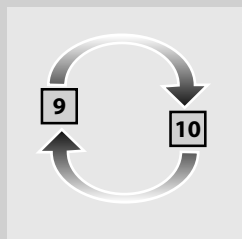

11 Toista toimenpiteet kohdasta 9 kohtaan 10 ja siirry sitten kohtaan 12.

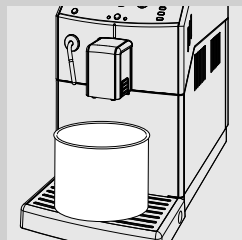

12 Tyhjennä astia. Keitin on käyttövalmis.



Huomautus:

Jos oranssi valo "CALC/CLEAN" ei sammuu, sinun on edelleen suoritettava kalkinpoisto keittimelle mahdollisimman pian.

OHJAUSPANEELIN VAROITUKSET

Varoitusmerkit



Vilkkuu

Keitin on suorittamassa yhtä seuraavista toimenpiteistä:

- Lämmitys
- Automaattinen huuhtelu.



"☕" palaa kiinteästi "X" ja "⚡" vilkkuvat

Keitin tarvitsee järjestelmän lataamisen. Paina näppäintä "☕". Painalluksen jälkeen näppäin sammuu. Valot "X" ja "⚡" vilkkuvat järjestelmän lataamisen aikana ja ne sammuvat, kun lataus on suoritettu loppuun.



Palaa kiinteästi

Keitin on valmis tuotteen annostelua varten.



Vilkkuu hitaasti

Keitin on annostelemassa yhtä kupillista espressoa.



Vilkkuu hitaasti

Keitin on annostelemassa yhtä kupillista kahvia.



Kaksoisvilkkuu nopeasti

Keitin on annostelemassa kahta kupillista espressoa.

Varoitusmerkit

7

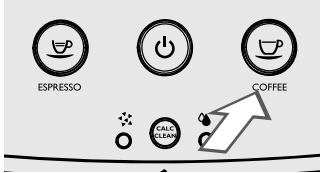

Keitin on annostelemassa kahta kupillista kahvia.

Kaksoisvilkku nopeasti

8



Keitin on ohjelmoimassa annosteltavan espresson määrää.

Vilkku nopeasti

9

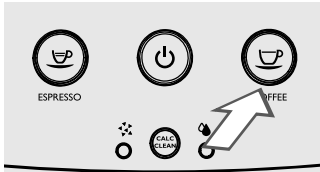

Keitin on ohjelmoimassa annosteltavan kahvin määrää.

Vilkku nopeasti

10



Keitin on höyryn annosteluvaiheessa.

Vilkku hitaasti

11



Keitin on kuumen veden annosteluvaiheessa.

Vilkku hitaasti

12

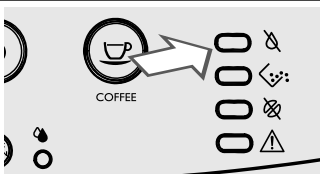

Täytä vesisäiliö.

Palaa kiinteästi

Varoitusmerkit

13

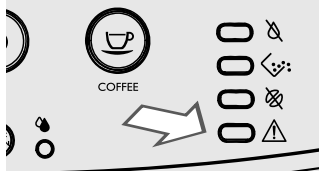

Palaa kiinteästi

Laita tippa-alusta ja sakkasäiliö kokonaan keittimeen sekä sulje huoltoluukku.

14



Viikku nopeasti

Kahvivyksikkö on resetoitu keittimen resetoinnin vuoksi.

15



Viikku hitaasti

Laita kahvivyksikkö.

16



Palaa kiinteästi

Tyhjennä sakkasäiliö.

17

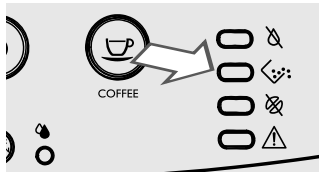

Viikku

Sakkasäiliötä ei ole laitettu keittimeen. Odota muutama sekunti, kunnes valo "☞☞:" sammuu ja valo "⚠" palaa kiinteästi. Aseta sitten sakkasäiliö paikoilleen ja sulje huoltoluukku.

18

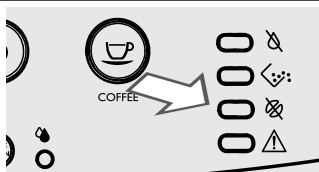

Palaa kiinteästi

Täytä kahvipapusäiliö kahvipavuilla ja käynnistä annostelujakso uudelleen. Valo sammuu kun valitun tuotteen annostelunäppäintä painetaan.

Voit annostella höyryä ja kuumaa vettä, kun varoitusviesti ilmestyy.

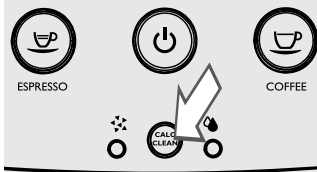
Varoitusmerkit**19****Palaa kiinteästi**

Keittimelle on suoritettava kalkinpoisto. Noudata tämän oppaan luvussa "Kalkinpoisto" kuvattuja kohtia.

On muistettava, että jos kalkinpoistoa ei suoriteta, keitin lakkaa toimimasta kunnolla. Kyseisessä tapauksessa takuu EI kata korjaustoimenpidettä.

20**Kaikki valot vilkkuvat samanaikaisesti**

Keittimesi ei toimi.

Sammuta keitin. Kytke se takaisin päälle 30 sekunnin kuluttua. Toista proseduri 2 tai 3 kertaa.

Jos keitin ei käynnisty, ota yhteyttä oman maasi Philips asiakaspalveluun (yhteystiedot annetaan takuukirjassa)

VIANETSINTÄ

Tässä luvussa esitetään yhteenveto yleisimmistä ongelmista, joita voi ilmetä keittimessäsi.

Jos seuraavat tiedot eivät auta ongelman ratkaisussa, tutustu osoitteessa **www.philips.com/support** usein tehtyihin kysymyksiin tai ota yhteyttä maassasi toimivaan Philips palvelunumeroon.

Yhteystiedot annetaan erikseen pakatussa takuukirjasessa tai osoitteessa **www.philips.com/support**.

Keittimen toiminta	Syyt	Ratkaisut
Keitin ei kytkeydy päälle.	Keitintä ei ole kytketty sähköverkkoon tai virtakatkaisin on asennossa "O".	Kytke keitin sähköverkkoon ja aseta virtakatkaisin asentoon "I".
Tippa-alusta täyttyy vaikka vettä ei tyhjenetä.	Keitin tyhjentää toisinaan veden automaattisesti tippa-alustalle sisäisten järjestelmien huuhtelun aikana ja ihanteellisen toimintakyvyn takaamiseksi.	Tämä kuuluu keittimen normaaliin toimintaan.
Keittimen näytölle ilmestyy aina valo "☹️".	Sakkasäiliö on tyhjennetty keitin sammutettuna.	Sakkasäiliö on tyhjennettävä aina keitin päällä.
Kahvi ei ole riittävän kuumaa.	Kupit ovat kylmiä.	Lämmitä kupit valmiiksi kuumalla vedellä.
Kahvissa on vähän vaahtoa (katso huomautus).	Sekoitus ei ole sopivaa, paahdatus ei ole tuoretta tai kahvin jauhatusta on liian karkeaa.	Vaihda kahvisekoitusta tai säädä jauhatusastetta luvussa "Keraamisen kahvimyllyn säätäminen" kuvatulla tavalla.
Kahviyksikköä ei voida irrottaa.	Kahviyksikkö on pois paikaltaan.	Kytke keitin päälle. Sulje huoltoluukku. Kahviyksikkö palaa automaattisesti alkuasentoon.
	Sakkasäiliö on asetettu paikoilleen.	Irrota sakkasäiliö ennen kahviyksikön irrottamista.
Kahviyksikön asettaminen ei onnistu.	Kahviyksikkö ei ole lepoasennossa.	Varmista, että kahviyksikkö on lepoasennossa kuten kuvataan luvussa "Kahviyksikön viikoittainen puhdistus".
	Alennusvaihdemoottori ei ole oikeassa asennossa.	Laita tippa-alusta ja sakkasäiliö. Sulje huoltoluukku. Kytke keitin päälle laittamatta kahviyksikköä. Alennusvaihdemoottori liikkuu takaisin oikeaan asentoon. Sammuta keitin ja laita kahviyksikkö takaisin kuten kuvataan luvussa "Kahviyksikön viikoittainen puhdistus".

Keittimen toiminta	Syyt	Ratkaisut
Keitin jauhaa kahvipapuja, mutta kahvia ei annostella (katso huomautus).	Kahviyksikkö on likainen.	Puhdista kahviyksikkö (ks. luku "Kahviyksikön viikoittainen puhdistus").
	Järjestelmää ei ole ladattu.	Lataa järjestelmä (katso lukua "Keittimen ensimmäinen käyttö").
	Näin saattaa tapahtua, kun keitin säätää annosta automaattisesti.	Annostelee muutama kahvikupillinen kuten kuvataan luvussa "Saeco Adapting System".
	Kahvisuutin on likainen.	Puhdista kahvisuutin.
Kahvi on liian laihaa (katso huomautus).	Näin saattaa tapahtua, kun keitin säätää annosta automaattisesti.	Annostelee muutama kahvikupillinen kuten kuvataan luvussa "Saeco Adapting System".
	Keraaminen kahvimylly on asetettu karkeaan jauhatukseen.	Säädä keraaminen kahvimylly hienompaan asetukseen (katso lukua "Keraamisen kahvimyllyn säätäminen").
Kahvia annostellaan hitaasti (katso huomautus).	Jauhettu kahvi on liian hienojakoista.	Vaihda kahvisekoitusta tai säädä jauhatusta luvussa "Keraamisen kahvimyllyn säätäminen" kuvatulla tavalla.
	Järjestelmää ei ole ladattu.	Lataa järjestelmä (katso lukua "Keittimen ensimmäinen käyttö").
	Kahviyksikkö on likainen.	Puhdista kahviyksikkö (ks. luku "Kahviyksikön viikoittainen puhdistus").
Kahvia vuotaa ulos kahvisuuttimen ulkopuolelta.	Kahvisuutin on tukkeutunut.	Puhdista kahvisuutin ja sen aukot.
Kuumaa vettä tai höyryä ei annostella.	Höyry/kuumavesiputken aukko on tukossa.	Puhdista höyryputken aukko neulalla. Ennen tämän toimenpiteen suorittamista varmista, että keitin on sammutettu ja jäähtynyt.
Kalkinpoistojaksoa ei voida suorittaa loppuun.	Luultavasti et ole käyttänyt riittävästi vettä huuhtelua varten.	Paina ON/OFF-näppäintä ja noudata ohjeita, jotka kuvataan luvussa "Kalkinpoistojakson keskeytys".



Huomautus:

Näitä ongelmia voidaan pitää normaaleina, jos kahvisekoitusta on muutettu tai jos keitin on juuri asennettu. Kyseisessä tapauksessa odota, että keitin suorittaa itsesäädön kuten kuvataan luvussa "Saeco Adapting System".

ENERGIANSÄÄSTÖ

Stand-by



Philipsin täysin automaattinen espressokahvinkeitin on suunniteltu energiansäästöä ajatellen, todisteena A-luokan energiamerkintä.

Noin 30 minuutin käyttämättömän jakson jälkeen keitin sammuu automaattisesti. Jos on annosteltu jokin tuote, keitin suorittaa huuhtelujakson.

Stand-by-tilassa energiankulutus on alle 1Wh.

Keittimen käynnistämiseksi tarkista että keittimen takana oleva virtakatkaisin on asennossa "I".

Paina sen jälkeen näppäintä "⏻".

Jos kuumennussäiliö on kylmä, keitin suorittaa huuhtelujakson.

TEKNISET TIEDOT

Valmistaja pidättää itsellään oikeuden muuttaa tuotteen teknisiä ominaisuuksia.

Nimellisjännite - Nimellisteho - Virransyöttö	Katso huoltoluukun sisäpuolella olevaa arvokilpää
Rungon materiaali	Kestomuovi
Mitat (l x k x s)	215 x 330 x 429 mm / 8,5" x 13" x 16,9"
Paino	7 kg / 16 lbs
Virtajohdon pituus	800 - 1200 mm / 32-47"
Ohjauspaneeli	Etupaneeli
Kupin mitat	Enintään 152 mm / 6"
Vesisäiliö	1,8 litraa / 60,8 oz - Irrotettava
Kahvipapusaäiliön tilavuus	250 g / 1 kuppi
Sakkasäiliön tilavuus	15
Pumpun paine	15 bar
Kuumennussäiliö	Ruostumatonta terästä
Turvallitteet	Lämpösulake

TAKUU JA HUOLTOPALVELU

Takuu

Jos haluat tarkempia tietoja takuusta ja sen ehdoista, lue erikseen toimitettu takuukirjanen.

Huoltopalvelu

Haluamme varmistua, että olet tyytyväinen keittimeesi. Jos et ole vielä tehnyt, rekisteröi tuotteesi osoitteessa www.philips.com/welcome. Tällä tavalla voimme olla yhteydessä sinuun ja lähettää muistutuksen puhdistus- ja kalkinpoistotoimenpiteistä.

Teknistä tukea tai huoltopalvelua varten tutustu Philipsin verkkosivustoon osoitteessa www.philips.com/support tai ota yhteyttä asuinmaasi Philips palvelunumeroon. Yhteystiedot löytyvät erikseen toimitetusta takuukirjasta tai osoitteesta www.philips.com/support.

HUOLTOTUOTTEIDEN TILAAMINEN

Puhdistusta ja kalkinpoistoa varten käytä ainoastaan Saecon huoltotuotteita. Voit ostaa näitä tuotteita Philipsin verkkokaupasta (jos käytettävissä maassasi) osoitteessa www.shop.philips.com/service, paikalliselta jälleenmyyjältä tai valtuutetuista huoltokeskuksista.

Jos keittimellesi tarkoitettujen huoltotuotteiden hankinnassa on ongelmia, ota yhteyttä maassasi toimivaan Philips palvelunumeroon.

Yhteystiedot annetaan erikseen pakatussa takuukirjasessa tai osoitteessa www.philips.com/support.

Yleiskatsaus huoltotuotteisiin



- Kalkinpoistoaineliuos CA6700



- Vesisuodatinpanos INTENZA+ CA6702



- Rasva HD5061



- Huoltopakkaus CA 6706

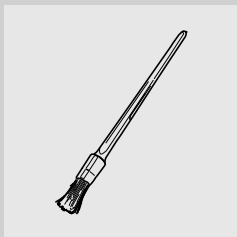

- Puhdistusharja HD5084

10



Valmistaja pidättää oikeuden muuttaa tietoja ilman erillistä ilmoitusta.

www.philips.com/welcome



421946022801

Rev.01 del 15-02-15

10

FI