



Saeco



PicoBaristo

DELUXE



WWW.SAECO.COM/CARE

SM5573, SM5572, SM5570

EN USER MANUAL
DA BRUGERVEJLEDNING
DE BENUTZERHANDBUCH
ES MANUAL DEL USUARIO
FR MODE D'EMPLOI
IT MANUALE UTENTE

NL GEBRUIKSAANWIJZING
NO BRUKERHÅNDBOK
PT MANUAL DO UTILIZADOR
FI KÄYTTÖOPAS
SV ANVÄNDARHANDBOK
EL ΕΓΧΕΙΡΙΔΙΟ ΧΡΗΣΗΣ

PHILIPS

Saeco, a Philips brand



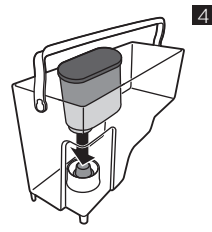
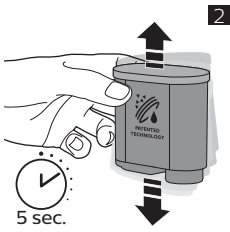

5

AQUACLEAN
WATER HARDNESS
STAND-BY TIME

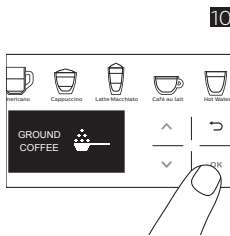
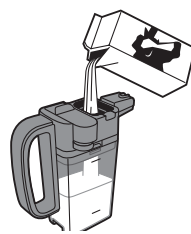

12

LATTE MACCHIATO

▶ TO START
OK TO SAVE

13

ESPRESSO
COFFEE
AMERICANO*
CAPPUCCINO*

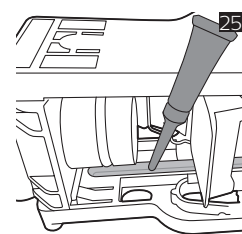
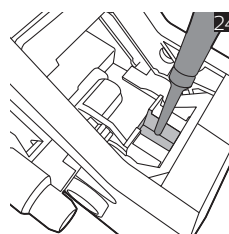
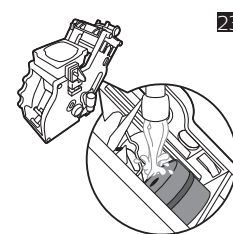
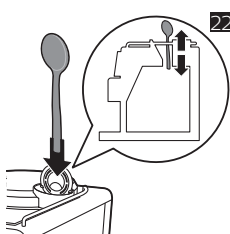
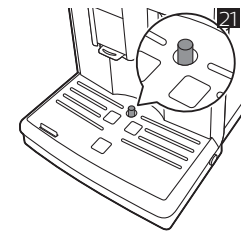
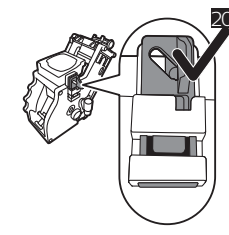
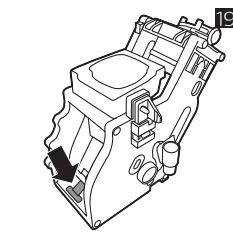
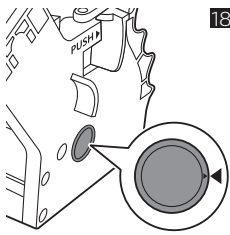
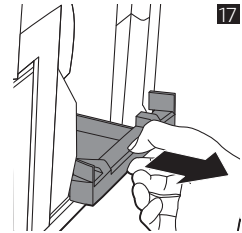
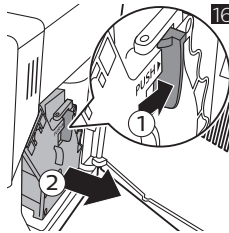
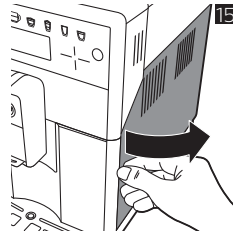
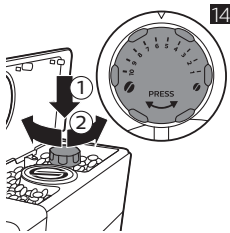

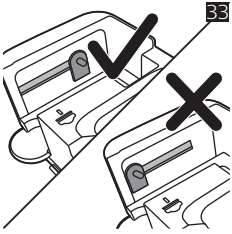
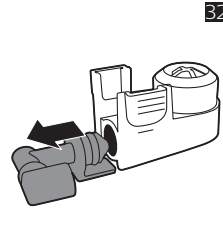
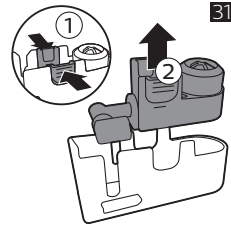
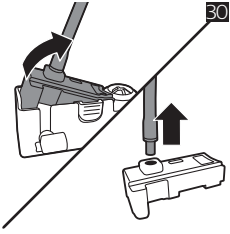
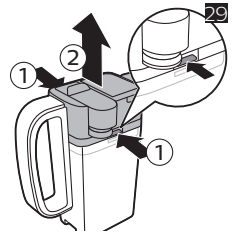
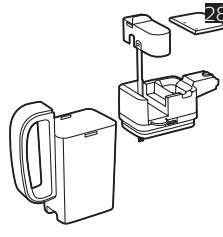
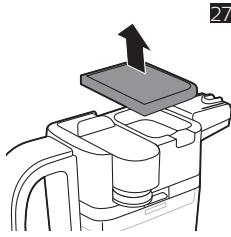
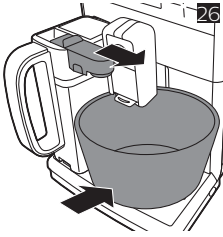

English 6
Dansk 21
Deutsch 37
Español 55
Français 72
Italiano 89
Nederlands 106
Norsk 123
Português 139
Suomi 156
Svenska 172
Ελληνικά 188

Innehåll

Översikt över bryggaren (fig. 1)	172
Inledning	173
Inledande installation	173
AquaClean-filter	173
Mäta vattnets hårdhet	174
Använda kontrollpanelen	174
Brygga drycker	175
Anpassa drycker och skapa profiler	176
Ändra inställningarna för malningsgraden	177
Hantering av bryggruppen	177
Rengöring och underhåll	178
Avkalkningsprocess	181
Felkoder	182
Beställa tillbehör	183
Felsökning	183
Tekniska specifikationer	186

Översikt över bryggaren (fig. 1)

1	Kontrollpanel	17	Kaffetratt
2	Justerbart/avtagbart kaffemunstycke	18	Behållare för kafferester
3	Lock till vattentank	19	Behållare för malet kaffe
4	Bönbehållarens lock	20	Lock till droppbricka
5	Locket till facket för föroamlet kaffe	21	Varmvattenmunstycke
6	Huvudströmbrytare	22	Öppning för varmvattenmunstycket
7	Uttag för nätsladd	23	Vattenbehållare
8	Indikator för full droppbricka	24	Mjölkbhållare
9	Droppbricka	25	Mjölkkannans överdel
10	Droppbrickans frigöringsknapp	26	Mjölkkannans lock
11	Nätsladd med kontakt	27	Mjölkmunstycke och mjölkror
12	Vred för val av malning	28	AquaClean-filter
13	Bönbehållarens lock	29	Testremsa för vattnets hårdhetsgrad
14	Bönbehållare	30	Smörjfettstubb
15	Bryggruppen	31	Rengöringsborste
16	Servicelucka	32	Doseringsskopa

Inledning

Grattis till ditt köp av en helautomatisk Saeco-kaffemaskin! Du kan dra full nytta av den support som Saeco erbjuder genom att registrera din produkt på www.saeco.com/care.

Läs noggrant det separata häftet med säkerhetsinformation innan du använder bryggaren för första gången och spara det för framtida bruk.

För att du ska få ut så mycket som möjligt av din kaffe-bryggare erbjuder Saeco full support på fyra olika sätt:

- 1 Den separata snabbstartguiden för första installation och användning.
- 2 Denna handbok ger en mer detaljerad information.
- 3 Onlinesupport och filmer skanna QR-koden på framsidan eller besök www.saeco.com/care

Obs! Den här bryggaren har testats med riktigt kaffe. Även om den har rengjorts mycket noggrant kan det finnas vissa kafferester kvar. Men, vi garanterar dig att din bryggare är helt ny.

Inledande installation

Om du vill förbereda kaffe-bryggaren för användning måste du utföra några enkla steg som till exempel att fylla vattenkretsen och aktivera AquaClean-filtret. Dessa steg visas i den separata snabbstartguiden.

För att få kaffe av högsta kvalitet måste du först brygga 5 koppar för att låta bryggaren slutföra sin självjustering.

Bryggaren är byggd för att utvinna bästa möjliga smak från dina kaffeböner. Därför rekommenderar vi att du inte ändrar malningsinställningarna förrän du bryggt 100–150 koppar (ca 1 månads användning).

AquaClean-filter

AquaClean-filtret minskar uppbyggnaden av kalkavlagringar i kaffe-bryggaren och filtrerar vattnet för att bevara aromen och smaken i ditt kaffe. Om du använder en serie med åtta AquaClean-filter vilket indikeras av kaffe-bryggaren i den här användarhandboken behöver du inte kalka av bryggaren förrän efter 5 000 koppar kaffe. Med varje filter kan du njuta av upp till 625 koppar beroende på valda kaffesorter samt skölj- och rengöringsfrekvenser.

Förbereda och installera AquaClean-filtret för aktivering

Innan du placerar AquaClean-filtret i vattentanken måste du förbereda det för användning:

- 1 Skaka filtret i ca 5 sekunder (Bild 2).
- 2 Vänd filtret upp och ned och sänk ner det i en kanna med kallt vatten. Vänta tills filtret inte längre avger några luftbubblor (Bild 3).
- 3 Tryck ned filtret så långt som möjligt i filterhållaren (Bild 4).

Aktivera AquaClean-filtret

Du måste aktivera varje nytt AquaClean-filter som du använder. Genom att aktivera AquaClean-filtret kommer bryggaren att hålla reda på AquaClean-filtrets kapacitet och antalet filter som används. Den kan aktivera AquaClean-filtret på tre sätt.

1. Aktivera AquaClean-filtret under den första installationen

Efter att du har slagit på den för första gången leder bryggaren dig genom de första installationsstegen som till exempel påfyllning av vattentanken, påfyllning av vattenkretsen och aktivering av AquaClean-filtret. Följ bara anvisningarna på skärmen.

2. Aktivera AquaClean-filtret efter byte

Byt ut AquaClean-filtret när skärmen visar meddelandet "Vill du byta ut AquaClean-filtret?" eller efter tre månaders användning. Följ sedan instruktionerna på skärmen för att aktivera filtret ordentligt.

3. Aktivera AquaClean-filtret vid något annat tillfälle

Du kan börja använda AquaClean-filtret när som helst genom att följa anvisningarna nedan.

- 1 Tryck på inställningsikonen  och välj AquaClean (Bild 5) med uppåt- och nedåtikonerna.
- 2 Tryck på OK-ikonen. Tryck på OK-ikonen igen när aktiveringsskärmen visas.
- 3 Följ anvisningarna på skärmen.

Obs! Ibland kan ett meddelande visas på bryggaren om att du ska avkalka den innan du kan installera och aktivera ett nytt AquaClean-filter. Det beror på att bryggaren måste vara fullständigt fri från kalkavlagringar innan du använder AquaClean-filtret. Följ anvisningarna på skärmen.

Mäta vattnets hårdhet

Under första installationen måste du ställa in vattnets hårdhet. Följ anvisningarna på skärmen och använd den medföljande remsan för hårdhetstestning. Om du vill ange vattnets hårdhetsgrad senare trycker du på inställningsikonen  och väljer "water hardness" (vattnets hårdhetsgrad).

- 1 Doppa remsan för hårdhetstestning i kranvatten under en sekund. Vänta sedan i en minut.
- 2 Kontrollera hur många rutor som har ändrat färg till rött.
- 3 Välj lämplig hårdhet på vattnet och tryck på OK-ikonen för att bekräfta.

Antal röda rutor:				
Värde som ska anges	1	2	3	4

Använda kontrollpanelen

Nedan hittar du en översikt och en beskrivning av bryggarens kontrollpanel. Bläddra i displayen med uppåt- och nedåtpilarna och tryck på OK för att välja eller bekräfta ditt val.

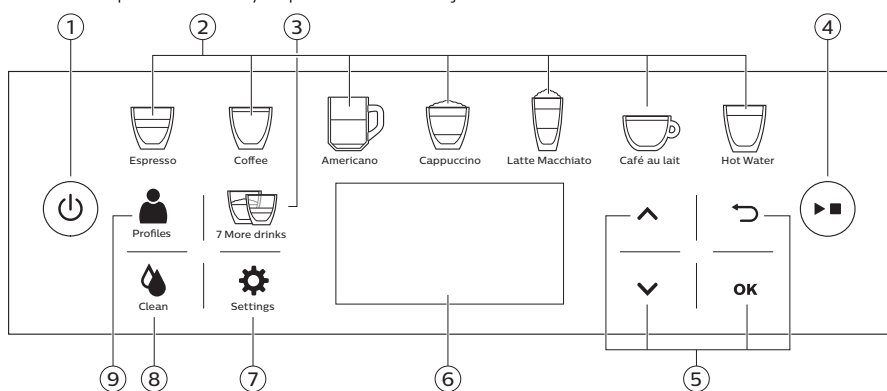

- | | | |
|----------------------------|--|-------------------------|
| 1. På/av-knapp | 4. Start/stopp-knapp  | 7. Bryggarinställningar |
| 2. Dryckesikoner | 5. Navigeringsikoner (uppåt, nedåt, bakåt, ok) | 8. Rengöringsmeny |
| 3. Meny med 7 drycker till | 6. Teckenfönster | 9. Personliga profiler |

Brygga drycker

Du kan välja en dryck genom att trycka på någon av dryckesikonerna (Bild 6) eller genom att trycka på ikonen för 7 drycker till och välja en annan dryck. När du har valt en dryck kan du anpassa den genom att justera inställningarna. Du kan även välja en anpassad dryck ur en profil genom att först välja profilen och sedan drycken.

- Om du vill brygga två koppar trycker du på en dryckesikon och sedan på start/stopp-knappen ►■ två gånger i snabb följd. Du kan även brygga två koppar genom att trycka på en dryckesikon två gånger i snabb följd och sedan trycka på start/stopp-knappen ►■. Om du vill brygga två koppar av en annan dryck går du in i menyn med 7 drycker till, väljer en dryck och trycker på start/stopp-knappen ►■ två gånger i snabb följd. Bryggaren genomför automatiskt två malningscykler i följd. Detta fungerar för alla kaffedrycker utom mjölkbaserade drycker och varmt vatten.
- Tryck på start/stopp-knappen ►■ om du vill avbryta upphällningen av drycken eller kaffet.
- Dra munstycket för skummad mjölk uppåt eller nedåt om du vill justera höjden till storleken på koppen eller glaset som du använder.
- Du kan ta bort den justerbara kaffepipen när du använder högre glas.
- Om du väljer AMERICANO pumpar bryggaren först ut kaffe och sedan vatten.

Brygga kaffe

- 1 Fyll vattentanken med kranvatten och bönbehållaren med bönor.
- 2 Välj en annan dryck genom att trycka på någon av dryckesikonerna (Bild 6) eller genom att trycka på ikonen för 7 drycker till.
- 3 Justera kaffestyrkan med uppåt- och nedåtpilarna (Bild 7). Tryck på OK-knappen om du vill justera ytterligare inställningar.
- 4 Tryck på start/stopp-knappen ►■ när som helst för att börja brygga den valda drycken eller tryck på OK-ikonen efter att inställningarna justerats för att spara dem i en profil (se 'Skapa en profil').

Brygga mjölkbaserade drycker och skumma mjölk

För information om hur du använder mjölkkanan kan du läsa den separata snabbstartguiden eller skanna QR-koden på omslaget till den här användarhandboken för att få åtkomst till den särskilda webbplatsen för instruktionsvideor.

Varning! Kontrollera att mjölkkanan är installerad och att mjölkmunstycket är öppet innan du väljer en mjölkbaserad dryck eller mjölkskum. Om mjölkkanan inte är korrekt installerad, kan ånga och varm mjölk spruta ut från mjölkmunstycket.

- 1 Fyll vattentanken med kranvatten och bönbehållaren med bönor.
- 2 Ta bort locket till mjölkkanan och fyll på mjölkbehållaren med mjölk. Sätt sedan tillbaka locket (Bild 8).
Vi rekommenderar att du alltid använder mjölk som kommer direkt från kylen för bästa möjliga resultat.
- 3 Installera mjölkkanan och öppna mjölkmunstycket.
- 4 Sätt en kopp under det öppna mjölkmunstycket.
- 5 Välj en annan dryck genom att trycka på någon av dryckesikonerna (Bild 6) eller genom att trycka på ikonen för 7 drycker till.
- 6 Justera kaffestyrkan med uppåt- och nedåtpilarna (Bild 7). Tryck på OK-knappen om du vill justera ytterligare inställningar.

176 Svenska

- Tryck på start/stopp-knappen ►■ när som helst för att börja brygga den valda drycken eller tryck på OK-ikonen efter att inställningarna justerats för att spara dem i en profil (se 'Anpassa drycker och skapa profiler').
- När du har bryggt en mjölkbaserad dryck får du frågan om du vill genomföra en snabbrengöring av mjölkkanan. Du har 10 sekunder på dig att aktivera QUICK MILK CLEAN-programmet (se 'Rengöringsprogram för mjölkkanan'). Du kan genomföra en snabbrengöring utan att behöva tömma mjölkbehållaren. Vi rekommenderar att du genomför en snabbrengöring minst en gång om dagen. Tryck på OK-knappen för att bekräfta att du vill genomföra en snabbrengöring eller tryck på ikonen för att gå tillbaka om du vill genomföra rengöringen vid ett senare tillfälle.

Brygga kaffe av förmalet kaffe

- Öppna locket och håll en doseringsskopa med förmalet kaffe i behållaren för förmalet kaffe. Stäng sedan locket (Bild 9).
- Välj förmalet kaffe med uppåt- och nedåtpilarna (Bild 10). Tryck på OK-knappen om du vill justera inställningarna. Tryck sedan på start/stopp-knappen ►■.

Obs! Om du väljer malet kaffe kan du inte justera kaffestyrkan eller brygga mer än en dryck i taget.

Välja varmt vatten

- Sätt varmvattenmunstycket på plats.
- Tryck på ikonen för varmt vatten (Bild 11).
- Tryck på start/stopp-knappen ►■ för att hålla upp varmt vatten.

Anpassa drycker och skapa profiler

Med den här bryggare kan du ändra inställningarna för en dryck på det sätt du själv önskar och sedan spara den anpassade drycken i en personlig profil. De olika profilerna har olika färger och är antingen ACTIVE (aktiva) eller NEW (nya). En ACTIVE-profil innehåller redan anpassade drycker. En NEW-profil innehåller inga anpassade drycker än. Profilen white SAECO används som standard. Det går att skapa en profil på två sätt:

- När du brygger en dryck: Tryck på OK-ikonen om du vill justera inställningarna för den valda drycken. När du har justerat alla inställningar trycker du på OK-ikonen för att spara den anpassade drycken i en profil. Observera att den anpassade drycken sparas i den profil du använder, med undantag för när du använder Saeco-profilen. Gör du det kan du välja vilken profil du vill spara den anpassade drycken i (antingen i en ACTIVE-profil eller NEW-profil).
- Via menyn Profiles: Välj en profil och anpassa sedan en dryck i taget.

Anpassa dina drycker

Du kan anpassa inställningarna efter dina egna önskemål:

- Tryck på någon av dryckesikonerna eller tryck på ikonen för 7 drycker till för att välja önskad dryck (Bild 6).
- Justera kaffestyrkan med uppåt- och nedåtpilarna (Bild 7). Tryck på OK-knappen om du vill justera ytterligare inställningar. Skärmen visar de inställningar som du kan anpassa efter önskemål. Beroende på typen av dryck kan du ställa in styrka, mängd kaffe, mjölk och vatten, temperatur och smak.
- Ställ in önskad nivå (Bild 7) med uppåt- och nedåtpilarna och tryck på OK för att bekräfta. Nästa inställning som kan anpassas visas på skärmen, beroende på dryck.
- När du anpassat alla inställningar trycker du på OK-ikonen för att spara dem i din profil (Bild 12).

Skapa en profil

- 1 Tryck på Profiles-ikonen  upprepade gånger för att välja någon av profilerna. Alla profiler har olika färger. Du kan också välja profil genom att trycka på uppåt- och nedåttikonen.
- 2 Tryck på OK för att anpassa profilen.
- 3 Välj den dryck du vill anpassa med uppåt- och nedåtpilarna och tryck på OK-ikonen för att bekräfta ditt val.
- 4 Anpassa inställningarna efter dina önskemål med uppåt- och nedåtpilarna och tryck på OK-ikonen för att bekräfta ditt val. Anpassade drycker är märkta med en asterisk (*) (Bild 13).

Ändra inställningarna för malningsgraden

Du kan justera kaffekvarnens malningsinställning med vredet för malningsinställningen inne i behållaren för kaffeböner. Du kan välja mellan tolv olika malningsinställningar. Ju lägre inställning, desto starkare kaffe.

Obs! Du kan endast justera kaffekvarnens malningsinställning när bryggaren mal kaffeböner. Du måste brygga två till tre drycker innan hela skillnaden märks.

Varning! Vrid inte vredet för malningsinställningen mer än ett steg i taget för att förhindra skador på kvarnen.

- 1 Placera en kopp under kaffemunstycket.
- 2 Öppna locket till bönbehållaren.
- 3 Tryck på ESPRESSO-ikonen. Tryck sedan på start/stopp-knappen .
- 4 När kaffekvarnen startar malningen trycker du ned vredet för malningsinställningen och vrider det till vänster eller höger.

Hantering av bryggruppen

Besök www.saeco.com/care för detaljerade videoinstruktioner om hur du tar ut, sätter in och rengör bryggruppen.

Ta ut bryggruppen ur bryggaren.

- 1 Stäng av bryggaren genom att trycka på på/av-knappen på kontrollpanelen och sen ställa huvudströmbrytaren på baksidan av bryggaren i läget "O".
- 2 Rengör droppbrickan och behållaren för malet kaffe.
- 3 Öppna underhållsluckan.
- 4 Tryck på knappen PUSH (1) och dra i bryggruppens handtag för att dra ut den ur bryggaren (2) (Bild 16).
- 5 Ta bort behållaren (Bild 17) för kafferester.

Sätta tillbaka bryggruppen

Innan du skjuter in bryggruppen i bryggaren igen, se till att den är i rätt läge.

- 1 Kontrollera om pilen på den gula cylindern på den sidan av bryggruppen är i linje med den svarta pilen och N (Bild 18).
 - Om de inte är i linje, tryck ned spaken tills den kommer i kontakt med bryggruppens (Bild 19) bas.
- 2 Kontrollera att den gula låshaken på den andra sidan av bryggruppen befinner sig i rätt läge.

- Passa in haken ordentligt genom att trycka den uppåt till det högsta läget.
- 3 Sätt tillbaka behållaren för kafferester.
- 4 Skjut in bryggruppen i bryggaren längs spåren på sidorna till dess att den låses fast i rätt position med ett klick. Tryck inte på PUSH-knappen.
- 5 Stäng underhållsluckan och sätt sen tillbaka droppbrickan med behållaren för malet kaffe.

Rengöring och underhåll

Regelbunden rengöring och underhåll håller din bryggare i toppskick och säkerställer att kaffet smakar gott under en lång tid, att kaffeblödet är jämt och att du får ett perfekt mjölkskum.

Se tabellen för när och hur du rengör bryggarens alla löstagbara delar. Du hittar mer detaljerad information och videoinstruktioner på www.saeco.com/care.

Rengöringstabell

Beskrivning av del	När den ska rengöras	Hur den ska rengöras
Bryggrupp	Varje vecka	Ta bort bryggruppen och skölj den under kranen (se 'Rengör bryggruppen under kranen').
	Varje månad	Kör "Brew group clean"-programmet (rengöring av bryggruppen) med avfettningstabletter från Philips. Välj "Brew group clean" (rengöring av bryggruppen) i rengöringsmenyn och följ instruktionerna på skärmen. Besök www.saeco.com/care för detaljerade videoinstruktioner.
Smörja bryggruppen	Beroende på typ av användning. Titta i smörjningstabellen (se 'Smörjning av bryggruppen').	Smörj bryggruppen med smörjfett från Philips. Besök www.saeco.com/care för detaljerade videoinstruktioner.
Mjölkkanna	Efter varje användning	Kör QUICK MILK CLEAN-programmet när bryggaren visar ett meddelande om detta efter att du har bryggt en mjölkbaserad dryck och följ anvisningarna på skärmen.
	Varje dag	Ta isär mjölkkannen (se 'Manuell rengöring av mjölkkannen') och skölj alla delar under kranen. Välj sedan QUICK MILK CLEAN-programmet i menyn och kör det om du inte redan gjorde det efter att du bryggde en mjölkbaserad dryck. Följ anvisningarna på skärmen.
	Varje vecka	Ta isär mjölkkannans överdel (se 'Manuell rengöring av mjölkkannen') och skölj alla delar under kranen.
	Varje månad	Kör DEEP MILK CLEAN-programmet genom att trycka på rengöringsikonen  och välja DEEP MILK CLEAN. Använd Philips rengöringsmedel för mjölkkrets CA6705 för det här rengöringsprogrammet.

Beskrivning av del	När den ska rengöras	Hur den ska rengöras
Droppbricka	Töm och rengör droppbrickan när indikatorn för full droppbricka blir synlig genom droppbrickan (Bild 21).	Ta bort droppbrickan och skölj den under rinnande vatten med lite diskmedel.
Behållare för malet kaffe	Töm och rengör behållaren för malet kaffe när bryggaren visar ett meddelande om detta.	Ta ut behållaren för malet kaffe när bryggaren är påslagen och skölj den under rinnande vatten med lite diskmedel.
Vattenbehållare	Varje vecka	Skölj vattenbehållaren under kranen
Kaffetratt	Kontrollera kaffetratten varje vecka för att se om den är igentäppt.	Dra ur bryggarens sladd och ta ut brygggruppen. Öppna locket till behållaren för förmalet kaffe och sätt in handtaget på kaffemåttet i kaffetratten. Flytta handtaget uppåt och nedåt tills det tilltäppta malna kaffet faller ut (Bild 22). Besök www.saeco.com/care för detaljerade videoinstruktioner.

Tips! Det finns en rengöringskalender på sista sidan i denna användarhandbok. Skriv ner de datum då du genomförde en rengöring.

Rengöring av brygggruppen

Regelbunden rengöring av brygggruppen förhindrar att kafferester täpper till de inre kretsarna. Besök www.saeco.com/care för instruktionsvideor om hur du tar ut, sätter in och rengör brygggruppen.

Rengör brygggruppen under kranen

- 1 Ta ur brygggruppen ur bryggaren (se 'Ta ut brygggruppen ur bryggaren.').
- 2 Skölj brygggruppen noggrant med vatten. Rengör det övre filtret noggrant (Bild 23).
- 3 Låt brygggruppen lufttorka innan du sätter tillbaka den. Torka inte brygggruppen med en handduk eftersom det kan leda till att tygfibrer samlas i brygggruppen.

Rengör brygggruppen med avfettningstabletter

Använd endast avfettningstabletter från Philips. Tryck på ikonen för rengöring  och välj "Brew group clean" (rengöring av brygggruppen). Följ sedan anvisningarna på skärmen. Besök www.saeco.com/care för detaljerade videoinstruktioner.

Smörjning av brygggruppen

Smörj bryggarens brygggrupp regelbundet för att säkerställa att de rörliga delarna kan röras utan motstånd.

- 1 Applicera ett tunt lager fett runt axeln i botten av brygggruppen (Bild 24).
- 2 Applicera ett tunt lager fett på skenorna längs båda sidorna (Bild 25).

Tabellen nedan anger rekommenderade intervall för smörjning. Besök www.saeco.com/care för detaljerade videoinstruktioner.

Användningsfrekvens	Antal drycker som bryggs dagligen	Smörjningsintervall
Low (låg)	1-5	Var fjärde månad
Normal	6-10	Varannan månad
Heavy (hög)	> 10	Varje månad

Rengöra mjölkkanan

Rengöringsprogram för mjölkkanan

Bryggaren har två program för rengöring av mjölkkanan: QUICK MILK CLEAN-programmet (snabbrengöring) och DEEP MILK CLEAN-programmet (djuprengöring). Du kan välja programmen genom att trycka på ikonen för rengöring  och bläddra genom rengöringsmenyn. Följ sedan anvisningarna på skärmen. Skärmen kommer även att visa ett meddelande som uppmanar dig att köra QUICK MILK CLEAN-programmet efter att du har bryggt en mjölkbaserad dryck.

- QUICK MILK CLEAN: Bryggaren rengör mjölkmunstycket. Du kan ha kvar mjölk i behållaren under detta program.
- DEEP MILK CLEAN: Bryggaren rengör noggrant det inbyggda mjölksystemet. Använd Philips rengöringsmedel för mjölkrets för det här rengöringsprogrammet.

Manuell rengöring av mjölkkanan

Nedan hittar du en översikt och en beskrivning av mjölkkanans och mjölkmunstyckets olika delar.

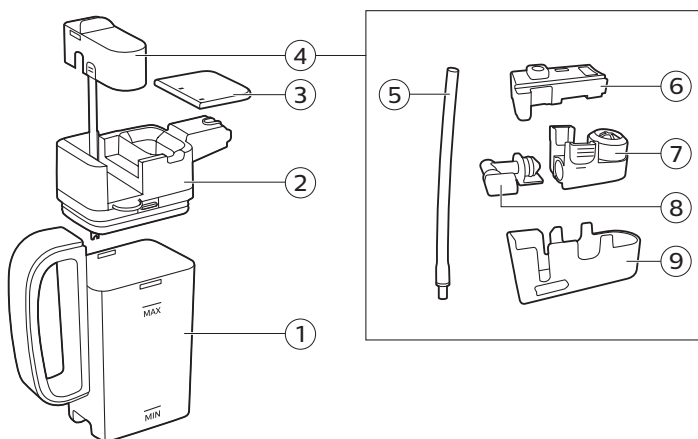

1. Mjölkbhållare	4. Mjölkmunstycke	7. Mjölkskummare med anslutning
2. Mjölkkanans överdel	5. Mjölkrör	8. Anslutning för mjölkskummare
3. Mjölkkanans lock	6. Gummistöd	9. Mjölkmunstyckets hölje

Ta isär mjölkkanans överdel

- 1 Tryck samtidigt på låsknapparna på båda sidor av mjölkkanan (1) och lyft av överdelen från mjölkbehållaren (2) (Bild 29).

- 2 Lossa mjölkmunstycket från mjölkkanans överdel. Vänd munstycket upp och ned och håll det stadigt i ena handen. Dra sedan loss mjölkroret och gummistödet från munstycket och lossa röret från stödet (Bild 30).
- 3 Tryck på låsknapparna på mjölkskummaren och lossa mjölkskummaren från stödet (Bild 31).
- 4 Dra loss mjölkskummarens (Bild 32) anslutning.
- 5 Skölj alla delar under ljummet vatten.

Sätta ihop mjölkkanans överdel

- 1 Sätt ihop mjölkmunstycket genom att följa steg 2–4 under Ta isär mjölkkanans överdel i omvänd ordning.
- 2 Sätt tillbaka mjölkmunstycket i mjölkkanans överdel.
- 3 Sätt tillbaka mjölkkanans överdel på mjölkkanan.

Obs! Se till att tappen på överdelens insida är i rätt läge innan du sätter tillbaka mjölkmunstycke i mjölkkanans överdel. Om tappen inte är i rätt läge kan du inte sätta tillbaka mjölkmunstycket i mjölkkanans överdel (Bild 33).

Avkalkningsprocess

Använd endast Philips avkalkningsmedel. Du bör absolut inte använda ett avkalkningsmedel baserat på svavelsyra, saltsyra, sulfaminsyra eller ättiksyra (ättika) eftersom detta kan skada bryggarens vattenkrets och inte upplösa kalkavlagringarna ordentligt. Om du inte använder Philips avkalkningsmedel blir garantin ogiltig. Garantin blir också ogiltig om du inte avkalkar bryggaren. Du kan köpa avkalkningsprodukterna från Philips i onlinebutiken på www.saeco.com/care.

- 1 När ett meddelande om avkalkning visas på bryggaren trycker du på start/stopp-knappen ►► för att starta. För att starta avkalkning utan att något meddelande visats på bryggaren trycker du på ikonen för rengöring 🔥 och väljer DESCALING (avkalkning). Följ sedan instruktionerna på skärmen för att starta avkalkningen.
- 2 Ta bort droppbrickan och behållaren för malet kaffe, töm dem och sätt sedan tillbaka dem på plats.
- 3 Ta bort vattenbehållaren och töm den. Ta sedan ut AquaClean-filtret.
- 4 Häll hela flaskan med avkalkningslösningen från Philips i vattenbehållaren och fyll på med rent vatten upp till CALC CLEAN-markeringen (Bild 34). Sätt sedan tillbaka den i bryggaren.
- 5 Ta bort och skölj ur mjölkkanan. Fyll mjölkkanan med vatten upp till MIN-nivån. Sätt kannan på plats i bryggaren och öppna mjölkskummarens munstycke.
- 6 Placera en stor skål (1,5 l) under kaffemunstycket.
- 7 Avkalkningsprocessen tar ca 20 minuter och består av en avkalkningscykel och en sköljningscykel.
- 8 Vänta tills bryggaren har pumpat ut allt vatten.
- 9 När avkalkningscykeln är klar, måste du skölja ur vattenbehållaren och vattenkretsen. Följ anvisningarna på skärmen.
- 10 Sätt in ett nytt AquaClean-filter i vattenbehållaren.

Tips! Användningen av AquaClean-filtret minskar behovet av avkalkning!

Vad gör jag om avkalkningsprocessen avbryts?

Om bryggaren hänger sig under avkalkningscykeln kan du avbryta processen genom att trycka på PÅ/AV-knappen. Om avkalkningen avbryts innan den är helt klar gör du följande:

- 1 Töm vattenbehållaren och skölj den grundligt.

182 Svenska

- 2 Fyll vattenbehållaren med rent vatten upp till CALC CLEAN-markeringen och slå på bryggaren igen. Bryggaren värms upp och genomför en automatisk sköljningscykel.
- 3 Genomför en manuell sköljningscykel innan du brygger några drycker. Om du vill utföra en manuell sköljcykel pumpar du först ut en halv vattentank med varmt vatten och brygger sedan 2 koppar med förmalet kaffe utan att tillsätta malet kaffe.

Obs! Om avkalkningsproceduren inte slutfördes bör du genomföra en ny avkalkningsprocedur så snart som möjligt.

Felkoder

Nedan finner du en lista över felkoder för problem som du kan lösa själv. Besök www.saeco.com/care för detaljerade videoinstruktioner. Kontakta Philips kundtjänst i ditt land om någon annan felkod visas. Du hittar kontaktuppgifter i garantibroschyren.

Felkod	Problem	Möjlig lösning
01	Kaffetratten är igentäppt.	Stäng av bryggaren och dra ur nätsladden. Ta ur bryggruppen ur bryggaren. Öppna locket till behållaren för förmalet kaffe och sätt in handtaget på kaffemåttet. Flytta handtaget uppåt och nedåt tills det tilltäppta malna kaffet faller ut (Bild 22). Besök www.saeco.com/care för detaljerade videoinstruktioner.
03	Bryggruppen är smutsig eller inte ordentligt infettad.	Slå av bryggaren med huvudströmbrytaren. Skölj av bryggruppen med rent vatten, låt den lufttorka och smörj den sedan. Läs i kapitlet "Rengöra bryggruppen" eller besök www.saeco.com/care för detaljerade videoinstruktioner. Slå sedan på bryggaren igen.
04	Bryggruppen är inte isatt på rätt sätt.	Slå av bryggaren med huvudströmbrytaren. Ta bort bryggruppen och sätt tillbaka den igen. Kontrollera att bryggruppen är i rätt läge innan du sätter in den. Läs i kapitlet Hantering av bryggruppen eller besök www.saeco.com/care för detaljerade videoinstruktioner. Slå sedan på bryggaren igen.
05	Det finns luft i vattenkretsen.	Starta om bryggaren genom att stänga av den och slå på den igen med huvudströmbrytaren. Om detta fungerar pumpar du ut 2-3 koppar med varmt vatten. Avkalka bryggaren om du inte har gjort detta på länge.
	AquaClean-filtret förbereddes inte korrekt innan installationen eller är igensatt.	Ta ur AquaClean-filtret och försök brygga kaffe igen. Om detta fungerar, se till att AquaClean-filtret är förberett innan du sätter tillbaka det (se 'Förbereda och installera AquaClean-filtret för aktivering'). Sätt sedan tillbaka AquaClean-filtret i vattenbehållaren. Om det fortfarande inte fungerar är filtret igensatt och måste bytas ut.
14	Bryggaren är överhettad.	Stäng av bryggaren och slå sedan på den igen efter 30 minuter.

Beställa tillbehör

Använd endast underhållsprodukter från Philips för att rengöra och avkalka bryggaren. Du kan köpa dessa produkter från din lokala återförsäljare, från auktoriserade servicecenter eller online på www.saeco.com/care.

Underhållsprodukter och typnummer:

- Avkalkningslösning CA6700
- AquaClean-filter CA6903
- Fett för smörjning av brygggrupp HD5061
- Avfettningstabletter CA6704
- Rengöringssats för mjölkrets CA6705
- Underhållssats CA6707

Felsökning

Det här kapitlet sammanfattar de vanligaste problemen som kan uppstå med bryggaren. Instruktionsvideor och en fullständig lista över vanliga frågor finns på www.saeco.com/care. Om du inte lyckas lösa problemet kontaktar du kundtjänsten i ditt land. Du hittar kontaktuppgifter i garantibroschyren.

Problem	Orsak	Lösning
Droppbrickan fylls snabbt.	Det är normalt. Bryggaren använder vatten för att skölja ut den inre kretsen och brygggruppen. En del vatten rinner direkt från den inre kretsen till droppbrickan.	Töm droppbrickan när indikatorn för full droppbricka blir synlig genom droppbrickans hölje (Bild 21). Placera en kopp under munstycket för att samlar upp sköljvatten.
Bryggaren befinner sig i DEMO-läge.	Du tryckte in standbyknappen under mer än 8 sekunder.	Stäng av och slå sedan på bryggaren igen med hjälp av huvudbrytaren på bryggarens baksida.
Meddelandet Töm behållaren för malet kaffe slutar inte visas.	Om bryggaren är avstängd när du tömmer behållaren för malet kaffe registrerar inte bryggaren att behållaren är tömd.	Töm alltid behållaren för malet kaffe när bryggaren är påslagen. Om du tömmer behållaren för malet kaffe när bryggaren är avstängd återställs inte räknaren för malet kaffe.
	Om du sätter tillbaka behållaren för malet kaffe för snabbt när du tömmer den registrerar inte bryggaren att behållaren är tömd.	Sätt inte tillbaka behållaren för malet kaffe förrän ett meddelande på skärmen uppmanar dig att sätta tillbaka den.
Det visas ett meddelande på bryggaren om att jag ska tömma behållaren för malet kaffe trots att behållaren inte är full.	Bryggarens räknare återställs inte sist du tömde behållaren för malet kaffe.	Vänta alltid ca 5 sekunder innan du sätter tillbaka behållaren för malet kaffe. Det gör att räknaren för malet kaffe nollställs.

Problem	Orsak	Lösning
		Töm alltid behållaren för malet kaffe när bryggaren är påslagen. Om du tömmer behållaren för malet kaffe när bryggaren är avstängd återställs inte räknaren för malet kaffe.
Behållaren för malet kaffe är överfull och meddelandet Töm behållaren för malet kaffe har inte visats.	Du har tagit bort droppbrickan utan att tömma behållaren för malet kaffe.	Töm alltid behållaren för malet kaffe när du tar bort droppbrickan, även om du endast har malt kaffe för ett fåtal koppar. Det gör att räknaren för malet kaffe nollställs och den räknar rätt även i fortsättningen.
Jag kan inte ta bort brygggruppen.	Brygggruppen är inte korrekt isatt.	Återställ kaffebryggaren så här: Sätt tillbaka droppbrickan och behållaren för malet kaffe i bryggaren. Stäng sedan underhållsluckan, stäng av bryggaren och slå sedan på den igen. Försök att ta ut brygggruppen igen.
	Du har inte tagit ur behållaren för malet kaffe.	Ta ur behållaren för malet kaffe innan du tar ur brygggruppen.
	Bryggaren har fastnat i avkalkningsläget.	Du kan inte ta ur brygggruppen när avkalkningsprocessen pågår. Slutför avkalkningsprocessen och ta sedan ur brygggruppen.
Jag kan inte sätta in brygggruppen.	Brygggruppen är inte korrekt isatt.	Återställ kaffebryggaren så här: Sätt tillbaka droppbrickan och behållaren för malet kaffe i bryggaren. Sätt inte tillbaka brygggruppen i bryggaren. Stäng underhållsluckan, stäng av bryggaren och slå sedan på den igen. Placera sedan brygggruppen i rätt läge och sätt tillbaka den i bryggaren.
Kaffet är vattnigt.	Kaffekvarnen är inställd på en för grov malningsgrad.	Ställ in kaffekvarnen på en finare malningsgrad (lägre).
	Utloppskanalen för kaffe är tilltäppt.	Använd skaftet på en sked för att rengöra utloppskanalen för kaffe. Stäng sedan av bryggaren och slå på den igen.
	Bryggaren har inte slutfört den automatiska justeringen.	Brygg några koppar kaffe.
	Brygggruppen är smutsig eller behöver smörjas.	Rengör och smörj brygggruppen.
Kaffet är inte tillräckligt varmt.	Du har använt kalla kaffekoppar.	Prova att förvärma kopporna genom att skölja ur dem med varmt vatten.
	Den inställda temperaturen är för låg. Kontrollera produktinställningarna.	Välj temperaturinställningen "high" (hög) i produktinställningarna.

Problem	Orsak	Lösning
	Du har lagt till mjölk.	Mjölken sänker alltid kaffets temperatur, oberoende av om den är varm eller kall.
Inget kaffe kommer ut eller det kommer ut långsamt.	AquaClean-filtret förbereddes inte korrekt innan installationen, eller det är igensatt.	Ta ur AquaClean-filtret och försök brygga kaffe igen. Om detta fungerar, se till att AquaClean-filtret är förberett innan du sätter tillbaka det. Sätt tillbaka det förberedda filtret. Om det fortfarande inte fungerar är filtret igensatt och måste bytas ut.
	Kaffekvarnen är inställd på en för fin malningsgrad.	Ställ in kaffekvarnen på en grövre malningsgrad (högre).
	Bryggruppen är smutsig.	Rengör bryggruppen.
	Kaffemunstycket är smutsigt.	Rengör kaffemunstycket och dess hål med en nål.
	Bryggarens krets blockeras av kalkavlagringar.	Kalka av bryggaren.
Jag har tryckt två gånger på start/stopp-knappen, men bryggaren brygger inte två koppar kaffe.	Du väntar för länge innan du trycker på knappen en andra gång.	Tryck på start/stopp-knappen två gånger i snabb följd. Om du väntar för länge innan du trycker på knappen igen aktiveras stoppfunktionen.
Mjölken skummas inte.	Mjölkkannan är smutsig eller är inte korrekt placerad i bryggaren.	Rengör mjölkkannan och var noga med att placera den korrekt i bryggaren.
	Mjölkmunstycket är inte helt öppet.	Kontrollera att mjölkmunstycket är i rätt läge.
	Mjölkkannan är inte korrekt ihopsatt.	Kontrollera att alla delarna (särskilt mjölkröret) har satts samman korrekt.
	Den mjölksort som används är inte lämplig att skumma.	Olika mjölksorter ger både olika mängder skum och skum av olika kvalitet. Följande mjölksorter har gett ett bra mjölkskum i våra tester: mellanmjölk, standardmjölk, sojamjölk och laktosfri mjölk. Vi har inte testat några andra mjölksorter. Dessa kan ge en mindre mängd mjölkskum.
Mjölken skvätter.	Mjölken som du använder är inte tillräckligt kall.	Se till att du alltid använder mjölk som kommer direkt från kylen.
Bryggaren verkar läcka.	Bryggaren använder vatten för att skölja ut den inre kretsen och bryggruppen. En del vatten rinner direkt från den inre kretsen till droppbrickan.	Töm droppbrickan när indikatorn för full droppbricka blir synlig genom droppbrickans hölje (Bild 21). Placera en kopp under munstycket för att samla upp skölvatten.

Problem	Orsak	Lösning
	Droppbrickan är alltför full och har svämmat över vilket gör att det ser ut som att bryggaren läcker.	Töm droppbrickan när indikatorn för full droppbricka blir synlig genom droppbrickans hölje (Bild 21). Placera en kopp under munstycket för att samla upp sköljvatten.
	Bryggaren är inte placerad på en horisontell yta.	Placera bryggaren på en horisontell yta så att indikatorn för full droppbricka kan fungera korrekt.
Jag kan inte aktivera AquaClean-filtret och bryggaren uppmanar dig att genomföra en avkalkning.	Filtret har inte bytts ut i tid efter att ikonen för AquaClean-filtret börjat blinka och filterkapaciteten har minskat till 0 %.	Kalka av bryggaren först och installera sedan AquaClean-filtret.
	Du installerade inte AquaClean-filtret i samband med den första installationen utan först efter att cirka 25 koppar kaffe har bryggts (baserat på 100 ml-koppar). Bryggaren måste vara fullständigt fri från kalkavlagringar innan du kan installera AquaClean-filtret.	Kalka av bryggaren först och installera sedan ett nytt AquaClean-filter. När du har kalkat av bryggaren återställs filterräknaren till 0/8. Bekräfta alltid aktiveringen av filtret via bryggarens menyer. Gör även detta efter filterbyte.
Det nya vattenfiltret passar inte.	Det filter du försöker installera är inte ett AquaClean-filter.	AquaClean-filter är den enda filtertyp som kan användas i bryggaren.
Bryggaren avger ett ljud.	Det är normalt att bryggaren avger ljud under användning.	Om bryggaren börjar avge en annan typ av ljud rengör du brygggruppen och smörjer den (se 'Smörjning av brygggruppen').
Bryggaren reagerar inte när jag trycker på någon av ikonerna eller knapparna på kontrollpanelen.	Du är blöt om händerna när du använder kontrollpanelen.	Se till att vara torr om händerna när du trycker på ikonerna eller knapparna på kontrollpanelen.

Tekniska specifikationer

Tillverkaren förbehåller sig rätten att förbättra produktens tekniska specifikationer. Samtliga förinställda mängder är ungefärliga.

Beskrivning	Värde
Mått (b × h × d)	222 × 335 × 436 mm
Vikt	10–11 kg
Nätsladdens längd	1 200 mm
Vattenbehållare	1,8 l, löstagbar

Behållare för kaffeböner, kapacitet	250 g
Behållare för malet kaffe, kapacitet	15 puckar
Mjölkkanna, kapacitet	550 ml
Justerbar piphöjd	81–106 mm
Märkspänning – märkeffekt – strömförsörjning	Se information på etiketten på insidan av underhållsluckan



4219.440.7804.1 (10/2017) rev.00

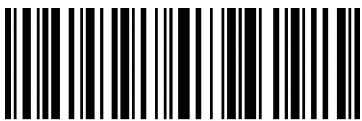

421944078041

www.saeco.com/care



>75% recycled paper
>75% papier recyclé