

PHILIPSHR2135, HR2137,
HR2139

Manual del usuario

Lea el instructivo antes de usar su aparato

LICUADORA TYPE: HR2135
127V ~ 60Hz 800W
PHILIPS MEXICANA, S.A. de C.V.
Av. La Palma #6, Col. San Fernando la Herradura
Huixquilucan, Estado de Mexico C.P.52784



HECHO EN BRASIL
LEA CUIDADOSAMENTE EL INSTRUCTIVO
ANTES DE USAR SU APARATO

LICUADORA TYPE: HR2137
127V ~ 60Hz 800W
PHILIPS MEXICANA, S.A. de C.V.
Av. La Palma #6, Col. San Fernando la Herradura
Huixquilucan, Estado de Mexico C.P.52784



HECHO EN BRASIL
LEA CUIDADOSAMENTE EL INSTRUCTIVO
ANTES DE USAR SU APARATO

El enchufe macho de conexión debe ser conectado solamente a un enchufe hembra de las mismas características técnicas del enchufe e materia.

1



Elementos incluidos en la caja

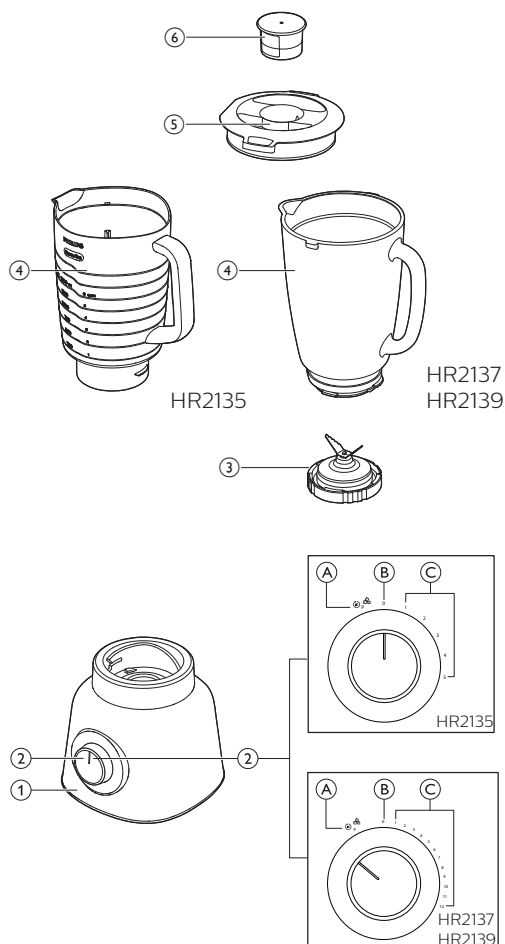

- ① Unidad motora
- ② Perilla de velocidad con control de velocidades, pulsar y apagado
A: ajuste PULSAR
B: Ajuste de apagado (0)
C: Ajustes de velocidad (1 a 5) (HR2135)
Ajustes de velocidad (1 a 12) (HR2137 y HR2139)
- ③ Unidad desmontable de cuchillas (HR2137 y HR2139)
- ④ Licuadora
Jarra de plástico Duravita (HR2135)
Jarra de cristal (HR2137 y HR2139)
- ⑤ Tapa
- ⑥ Tapa pequeña

2



Importante

Felicitaciones por su compra y bienvenido a Philips. Para acceder a los servicios de asistencia técnica de Philips, registre su producto en www.philips.com.

Lea atentamente este manual del usuario antes de usar el artefacto y consérvelo para realizar consultas en el futuro.

Peligro

- No sumerja en agua la unidad motora ni la limpie bajo el grifo.

Advertencia

- Antes de conectar el artefacto a la corriente, asegúrese de que el voltaje indicado en la parte inferior corresponde con la tensión de alimentación local.

- Para evitar situaciones de peligro, nunca conecte el artefacto a un interruptor con temporizador.
- No utilice el artefacto si el cable de alimentación, el enchufe o cualquier otra pieza están dañados o tienen grietas visibles.
- Si el cable de alimentación está dañado, debe ser sustituido por Philips o por un centro de servicio autorizado por Philips u otro personal cualificado, con el fin de evitar situaciones de peligro.
- Los niños no deben utilizar este artefacto. Mantenga el artefacto fuera del alcance de los niños.
- Este aparato no debe ser utilizado por personas con capacidad física, mental o sensorial reducida (adultos o niños), ni por personas que carezcan del conocimiento y la experiencia necesarios, salvo que una persona responsable de su seguridad los supervise o les brinde instrucciones acerca del uso del aparato.
- Para su seguridad, no permita que los niños jueguen con el artefacto.
- No deje que el artefacto funcione sin supervisión.
- Si los alimentos se pegan a la pared de la jarra de la batidora, apague el artefacto y desenchúfelo. A continuación, utilice una espátula para separar los alimentos de la pared.
- No toque las cuchillas, sobre todo cuando el artefacto esté enchufado. Las cuchillas están muy afiladas.
- Si las cuchillas se traban, desenchufe el artefacto antes de retirar los ingredientes que las obstruyen.
- Tenga cuidado al verter líquidos calientes en la batidora, ya que pueden ser expulsados por la misa debido a la generación repentina de vapor.
- Este aparato está diseñado para utilizarlo en entornos domésticos o similares como: zonas de cocina en tiendas, oficinas y otros entornos laborales; viviendas de granjas; por clientes de hoteles, moteles y entornos residenciales de otro tipo; hostales en los que se ofrecen desayunos.

Precaución

- Siempre apague el artefacto girando el selector de velocidad a la posición 0.
- Desenchufe el artefacto inmediatamente después de usarlo.
- Apague y desenchufe el artefacto antes de abrir la tapa o tocar cualquiera de las piezas que se mueven durante su funcionamiento. Siempre espere hasta que las piezas móviles se detengan.



© 2022 Philips Domestic Appliances Holding B.V.
Todos los derechos reservados.

4206 100 6065.1



- Siempre apague y desenchufe el artefacto si lo dejará desatendido, así como antes de montar, desmontar, limpiar y cambiar los accesorios, o tocar las piezas que se mueven mientras están funcionando.
- Antes de usar el artefacto por primera vez, limpie a fondo las piezas que entrarán en contacto con los alimentos. Consulte el capítulo Limpieza de este manual.
- Nunca utilice accesorios ni piezas de otros fabricantes que Philips no recomiende específicamente. Si utiliza otras piezas o accesorios, su garantía quedará anulada.
- No exceda el nivel máximo que se indica en la jarra. Siga las cantidades, los tiempos de procesamiento y la velocidad que se indican en el manual del usuario.
- Permita que los ingredientes se enfríen (< 80 °C) antes de procesarlos.
- Siempre permita que el artefacto se enfríe a temperatura ambiente después de procesar cada lote.

Campos electromagnéticos (CEM)

Este artefacto Philips cumple con todos los estándares sobre campos electromagnéticos (CEM). Si se utiliza correctamente y de acuerdo con las instrucciones de este manual, el artefacto puede usarse de forma segura según los conocimientos científicos disponibles en la actualidad.

Bloqueo de seguridad incorporado

Esta función garantiza que pueda encender el artefacto solo si colocó correctamente la jarra de la licuadora en la unidad motora. Si la jarra de la licuadora está correctamente montada, el bloqueo de seguridad incorporado se desactivará.

Reciclaje

Este producto ha sido diseñado y fabricado con materiales y componentes de alta calidad que pueden reciclarse y reutilizarse.

3 Licuadora



Licuadora

Antes de comenzar, asegúrese de montar correctamente la jarra de la licuadora.

El propósito de la licuadora es: mezclar productos líquidos, tales como lácteos, jugos de fruta, sopas, bebidas y licuados combinados, y mezclar ingredientes suaves, tales como masa para panqueques e ingredientes cocidos triturados, como los alimentos para bebés.

- Nunca abra la tapa ni ponga su mano o un objeto en la jarra mientras la licuadora esté funcionando.
- Trocee bien los ingredientes sólidos antes de procesarlos.
- Si desea preparar una gran cantidad de ingredientes, procéselos en pequeñas cantidades en vez de hacerlo de una sola vez.
- Para evitar salpicaduras: cuando procese líquidos calientes o que tiendan a hacer espuma (por ejemplo, la leche), no vierta más de 1,25 l de líquido en la jarra de la licuadora.
- Si no está satisfecho con el resultado, apague el artefacto y remueva los ingredientes con una espátula. Quite un poco del contenido para procesar una menor cantidad o agregue líquido.

Siga los pasos a continuación para utilizar la licuadora:

- 1 HR2137 y HR2139: Coloque la unidad de cuchillas en la jarra de la licuadora y gírela hacia la derecha.
- 2 Coloque los ingredientes en la jarra de la licuadora hasta el indicador de nivel máximo.
- 3 Coloque la tapa en la jarra de la licuadora y presiónela hacia abajo para fijarla.
- 4 Coloque la jarra de la licuadora sobre la unidad motora y gírela en el sentido de las agujas del reloj para fijarlo. Cuando se monta correctamente la jarra, se oye un clic.
- 5 Conecte el conector de alimentación a la alimentación.
- 6 Compruebe el tiempo de preparación, la cantidad máxima y la posición de velocidad necesarios para los ingredientes en la tabla. Gire el botón a la posición de velocidad deseada.
- 7 Después del uso, gire la perilla a la posición 0 y, a continuación, desenchufe el artefacto.

Precaución: No utilice una espátula ni cualquier otro objeto mientras la licuadora esté funcionando.

Limpieza rápida

Puede seguir los siguientes pasos para limpiar fácilmente la jarra de la licuadora.

- 1 Vierta agua tibia (no más que 0,3 l) y unas pocas gotas de detergente líquido en la jarra de la licuadora.
- 2 Coloque la tapa en la jarra y presione hacia abajo para fijarla.
- 3 Gire la perilla a Pulsar. Permita que el artefacto funcione durante 30 segundos o hasta que la jarra de la licuadora esté limpia.
- 4 Después del uso, gire la perilla a la posición 0 y, a continuación, desenchufe el artefacto.
- 5 Quite la jarra de la licuadora, desmonte la unidad de cuchillas y enjuáguela con agua limpia.

Limpieza

Desenchufe el artefacto antes de limpiarlo. No utilice esponjas ni limpiadores o líquidos abrasivos como bencina o acetona para limpiar el aparato.

- 1 Retire todas las piezas desmontables de la unidad del motor. No toque las cuchillas. Están muy afiladas. Si va a limpiar las cuchillas a mano, tenga sumo cuidado cuando las manipule.
- 2 Limpie la unidad motora con un paño húmedo.
 - No sumerja nunca la unidad motora en agua ni la enjuague bajo el grifo. No limpie la unidad motora en el lavavajillas.
- 3 Limpie la jarra de la licuadora, la tapa y la unidad de cuchillas inmediatamente después de usarlas con agua caliente y un poco de detergente líquido.
- 4 La jarra de cristal cuenta con un diseño de ranura para mantener el filtro en su lugar. Para limpiar esta área, utilice un accesorio de limpieza como un cepillo para alcanzar todas las áreas y garantizar una buena limpieza.

La jarra de la licuadora, la tapa y la unidad de cuchillas también se pueden lavar en el lavavajillas.

Limpieza de la cubierta del mango

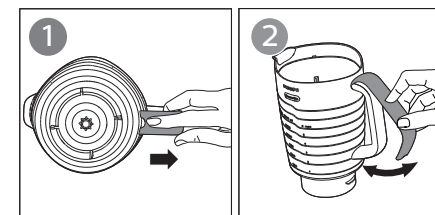

La cubierta del mango de la jarra de plástico se puede desmontar para limpiarla.

Para retirar la cubierta del mango, tirela a través de la abertura de la parte inferior (1) y muévala hacia el lado para desmontarla (2).

Para volver a montarla, alinee la parte superior con la ranura y presione la parte inferior hasta que quede en su lugar (debe escuchar un "clic").

Garantía y servicio

Si tiene algún problema, necesita ayuda o información, visite www.philips.com/support o comuníquese con el servicio de atención al cliente de Philips de su país. Si no existe un centro de atención al cliente en su país, diríjase al distribuidor de Philips local.

Accesorios

Puede encontrar la jarra de cristal y sus accesorios en los distribuidores autorizados de Philips.

Jarra de cristal: 4206 136 6653.1

Unidad de cuchillas: 4206 136 7068.1

Accesorio de filtro: 4206 136 6668.2

Tapa para la jarra de cristal: 4206 133 0329.1









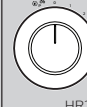

Receta: leche de arroz

Para preparar esta receta, necesitará una jarra de cristal y el accesorio de filtro. Consulte a su distribuidor local de Philips.

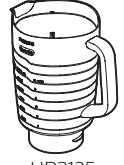
Ingredientes

- 200 g de arroz (blanco) crudo
- 800 ml de agua hirviendo

- 1 Remoje el arroz en agua durante 30 minutos en un recipiente cerrado antes de procesarlo.
- 2 Coloque el accesorio de filtro en la jarra de cristal y vierta el arroz remojado con agua dentro del filtro.
- 3 Procese durante 5 segundos a máxima velocidad.
- 4 Refrigere el arroz con leche antes de servir.

		 (MAX)	 (MAX)	 HR2135	 HR2137 HR2139
Licuadora	 Panqueques	1 min	1000 ml	5	12
 HR2135	 Vitamina	1 min	1000 ml	5	12
	 Sopa	1 min	800 ml	5	12
 HR2137 HR2139	 Hielo	P x 9	6 x 	P	P
	 Jugos	3 min	1000 ml	5	12