

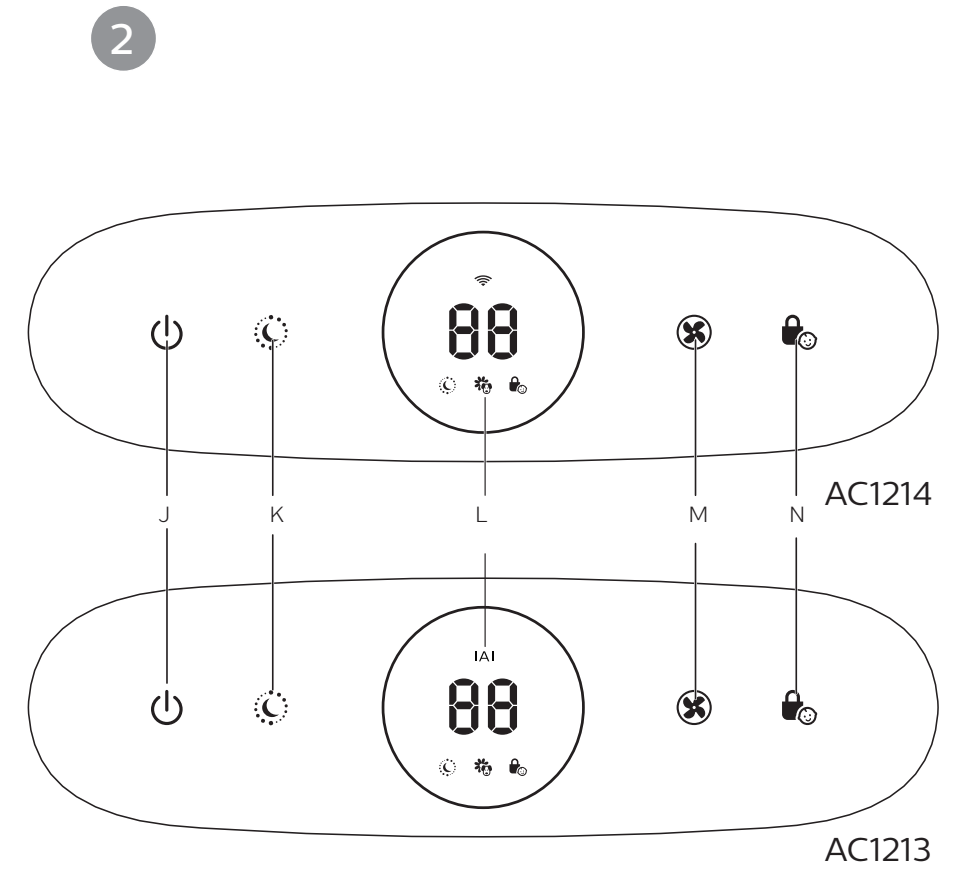

**PHILIPS**

AC1214  
AC1213

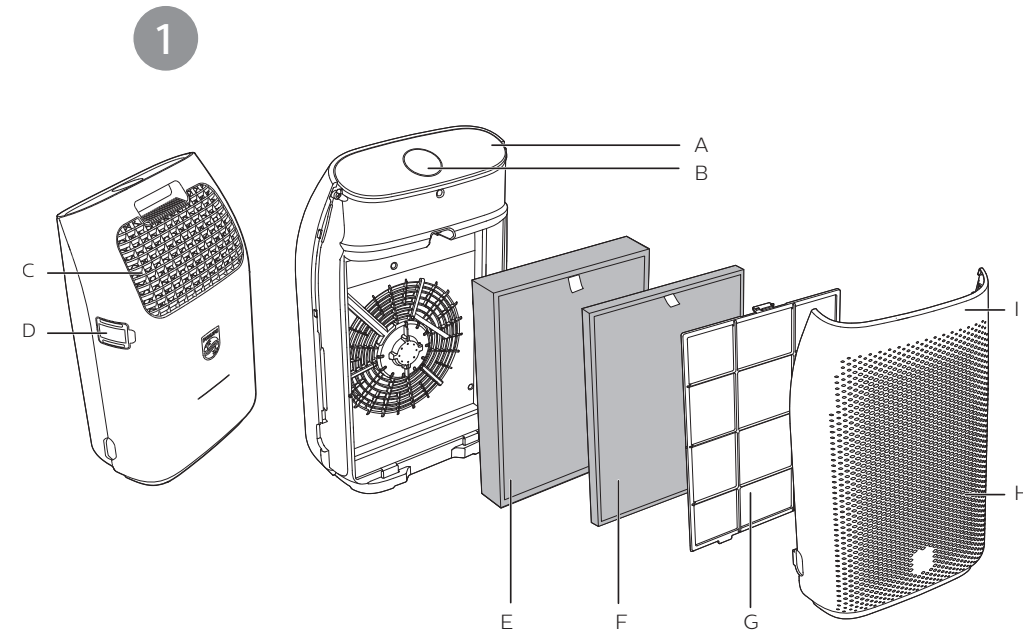

EN User manual

1

FR Mode d'emploi

21

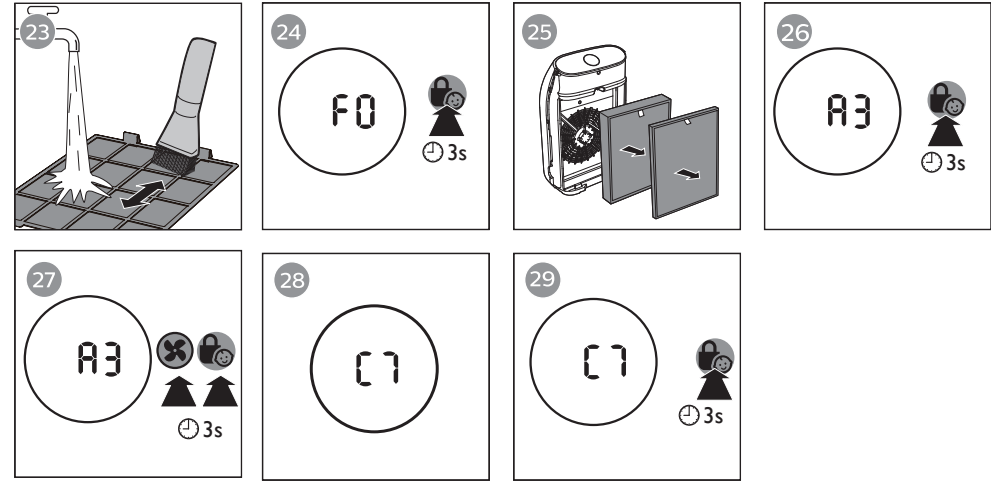
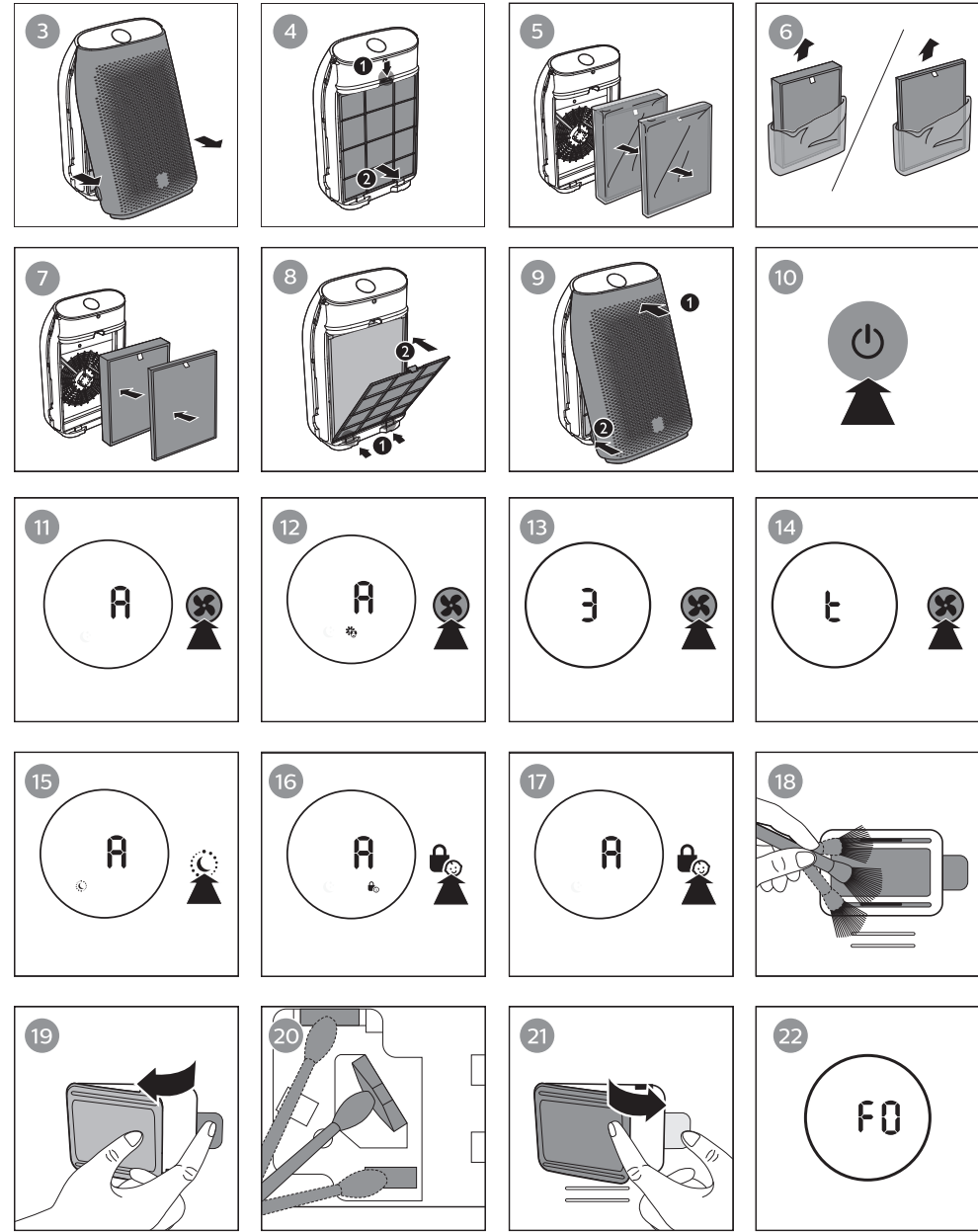

# Contents

<b>1</b>	<b>IMPORTANT SAFEGUARDS</b>	<b>2</b>	<b>7</b>	<b>Storage</b>	<b>16</b>
<b>2</b>	<b>Your air purifier</b>	<b>8</b>	<b>8</b>	<b>Troubleshooting</b>	<b>17</b>
	Product overview (Fig.①)	8			
	Controls overview (Fig.②)	8	<b>9</b>	<b>Warranty</b>	<b>19</b>
<b>3</b>	<b>Getting started</b>	<b>8</b>	<b>10</b>	<b>Accessories</b>	<b>20</b>
	Installing the filters	8			
	Setting up the Wi-Fi connection for the first time	9	<b>11</b>	<b>Disposal</b>	<b>20</b>
	Setting up the Wi-Fi connection when the network has changed	10			
<b>4</b>	<b>Using the air purifier</b>	<b>10</b>			
	Understanding the air quality light	10			
	Turning on and off	11			
	Changing the fan speed	11			
	Light sensor	12			
	Night sensing mode	12			
	Setting the child lock	12			
<b>5</b>	<b>Cleaning</b>	<b>13</b>			
	Cleaning the body of the air purifier	13			
	Cleaning the air quality sensor	13			
	Cleaning the pre-filter	14			
<b>6</b>	<b>Replacing the filters</b>	<b>15</b>			
	Filter replacement indicator	15			
	Replacing the filters	15			
	Filter reset	16			

# 1 IMPORTANT SAFEGUARDS

## READ AND SAVE THESE SAFETY INSTRUCTIONS BEFORE USING THIS AIR PURIFIER

When using electrical appliances, basic precautions should always be followed to reduce the risk of fire, electric shock, and injury to persons, including the following:

- Read all instructions before operating the air purifier.
- Do not expose the air purifier to rain, or use near water, in a bathroom, laundry area or other damp location.
- Do not use the air purifier where combustible gases or vapors are present.
- Do not block the air inlet and outlet by placing items on the air outlet or in front of the air inlet. Do not insert fingers or foreign objects into the air outlet or air inlet.
- Do not let water or any other liquid or flammable detergent enter the appliance to avoid electric shock and/or a fire hazard.
- Do not clean the appliance with water, any other liquid, or a (flammable) detergent to avoid electric shock and/or a fire hazard.
- Do not spray any flammable materials such as insecticides or fragrance around the appliance.
- Check if the voltage indicated on the appliance corresponds to the local power voltage before you connect the appliance to the electrical outlet.
- Always switch the air purifier OFF and unplug from the electrical outlet after using and before cleaning, moving and changing the filters. Be sure to remove the plug from the outlet. Never handle the power plug with wet or damp hands.

- Only use the power cord supplied with the air purifier.
- Keep the cord out of heavy traffic areas and arrange cord so that it will not be tripped over.
- Do not put the cord under carpets or throw rugs or near heat vents and open flames.
- Locate the air purifier near an electrical outlet and avoid using an extension cord.
- Do not use the plug in or near a power outlet that contains an electric air freshener to prevent damage to the plug.
- Do not use the air purifier outdoors. For indoor use only.
- If an extension cord must be used, exercise care.
- The marked electrical rating of the cord must be as great as the rating of the air purifier.
- Do not operate any air purifier with a damaged cord or plug. Discard air purifier or call 1-866-309-8817 for assistance.
- Do not run cord under carpeting. Do not cover cord with throw rugs, runners, or similar coverings. Do not route cord under furniture or appliances. Arrange cord away from traffic area and where it will not be tripped over.
- The cord should be arranged so that it will not drape over the edge of a counter or table where it could be pulled by children or tripped over unintentionally.
- Do not operate this appliance if it has a damaged power cord, plug or motor, if it is not working properly or after the appliance malfunctions or has been damaged in any manner. For assistance call 1-866-309-8817.
- Close supervision is necessary when the appliance is used by, on, or near children or invalids.

- This appliance is not a toy. Children should be supervised to ensure they do not play with the air purifier.

**WARNING: To reduce the risk of fire or electric shock, do not use this air purifier with any solid-state speed control device.**

This device complies with Part 15 of the FCC Rules. Operation is subject to the following two conditions:

- (1) This device may not cause harmful interference, and
- (2) This device must accept any interference received, including interference that may cause undesired operation.

Note: This product has been tested and found to comply with the limits for a Class B digital device, pursuant to Part 15 of the FCC Rules. These limits are designed to provide reasonable protection against harmful interference in a residential installation. This product generates, uses, and can radiate radio frequency

energy and, if not installed and used in accordance with the instructions, may cause harmful interference to radio communications. However, there is no guarantee that interference will not occur in a particular installation. If this product does cause harmful interference to radio or television reception, which can be determined by turning the equipment off and on, the user is encouraged to try to correct the interference by one or more of the following measures:

- Reorient or relocate the receiving antenna.
- Increase the separation between the equipment and receiver.
- Connect the equipment into an outlet on a circuit different from that to which the receiver is connected.
- Consult the dealer or an experienced radio/TV technician for help.

Please take attention that changes or modification not expressly approved by the party responsible for compliance could void the user's authority to operate the equipment.

This equipment should be installed and operated with a minimum distance 20cm between the radiator and your body.

This device complies with Industry Canada licence-exempt RSS standard(s). Operation is subject to the following two conditions:

- (1) this device may not cause interference, and
- (2) this device must accept any interference, including interference that may cause undesired operation of the device.

Under Industry Canada regulations, this radio transmitter may only operate using an antenna of a type and maximum (or lesser) gain approved for the transmitter by Industry Canada. To reduce potential radio interference to other users,

the antenna type and its gain should be so chosen that the equivalent isotropically radiated power (e.i.r.p.) is not more than that necessary for successful communication.

This equipment should be installed and operated with a minimum distance 20cm between the radiator and your body.

### Caution

- This appliance is not a substitute for proper ventilation, regular cleaning, or use of an exhaust fan or hood while cooking.
- A loose fit between the AC outlet (receptacle) and plug may cause overheating and a distortion of the plug. Contact a qualified electrician to replace loose or worn outlet.
- Never use the air purifier unless it is fully assembled and with filters in place.
- The air purifier must be used in its upright position.

- Make sure the air purifier is assembled/connected properly after cleaning the air quality sensor and pre-filter or replacing the filters.
- If the air purifier will not be used for a long period of time, unplug from the electrical outlet, clean the appliance, air quality sensor and pre-filter (see 'Cleaning') before storing.
- Make sure that you plug the appliance into a properly connected electrical outlet.
- Always place and use the appliance on a dry, stable, level, and horizontal surface. Make sure the air purifier cannot be easily knocked over by a person or object.
- Leave at least 20cm/8in free space behind and on both sides of the appliance and leave at least 30cm/12in free space above the appliance.
- Do not place anything on top of the appliance.
- Do not sit, stand or place heavy objects on the air purifier.
- Do not place the appliance directly below an air conditioner to prevent condensation from dripping onto the appliance.
- Make sure all filters are properly installed before you switch on the appliance.
- Only use the original Philips filters specially intended for this appliance. Do not use any other filters.
- Do not use the filter as fuel or for similar purposes.
- Avoid knocking against the appliance (the air inlet and outlet in particular) with hard objects.
- Always lift or move the appliance by the handle on back side of the appliance.
- NEVER tilt, move or attempt to change or replace a filter while the air purifier is operating. Switch OFF and unplug



from the electrical outlet. Do not move the air purifier by pulling on the power cord.

- Do not use this appliance when using indoor smoke-type insect repellents or in places with oily residues, burning incense, or chemical fumes.
- Do not use the appliance near gas appliances, heating devices or fireplaces.
- Do not use the appliance in a room with major temperature changes, as this may cause condensation inside the appliance.
- To prevent interference, place the appliance at least 2 meters/6 1/2 feet away from electrical appliances that use airborne radio waves such as TVs, radios, and radio-controlled clocks.
- Use this air purifier for its intended household use as described in this manual. Do not use attachments not

recommended by Philips Electronics North America Corporation.

- The appliance does not remove carbon monoxide (CO) or radon (Rn). It cannot be used as a safety device in case of accidents with combustion processes and hazardous chemicals.
- Always wash your hands thoroughly after changing or cleaning a filter.
- Unplug the appliance to override smart enabled or remote functions.

## SAVE THESE INSTRUCTIONS

This appliance has a polarized plug (one blade is wider than the other). To reduce the risk of electric shock, this plug is intended to fit in a polarized outlet only one way. If the plug does not fit fully in the outlet, reverse the plug. If it still does not fit, contact a qualified electrician. **DO NOT ATTEMPT TO DEFEAT THIS SAFETY FEATURE.**

## 2 Your air purifier

Congratulations on your purchase, and welcome to Philips!

To fully benefit from the support that Philips offers, register your product at [www.philips.com/welcome](http://www.philips.com/welcome).

### Product overview (Fig. ①)

- A Control panel
- B Air quality light
- C Air outlet
- D Air quality sensor
- E NanoProtect True HEPA filter (FY1410)
- F NanoProtect Active Carbon filter (FY1413)
- G Pre-filter
- H Air inlet
- I Front panel

### Controls overview (Fig. ②)

- J On/Off button
- K Night sensing mode button
- L Display screen
- M Fan speed button
- N Child lock button

## 3 Getting started

### Installing the filters

#### Note

- Make sure the air purifier is unplugged from the electrical outlet before installing the filters.
- Make sure the side of the filter with the tag is pointing towards you.

- 1 Pull the bottom part of the front panel and gently lift to remove it from the air purifier (Fig. ③).
- 2 Press the clip down (1) and pull the pre-filter towards you (2) (Fig. ④).
- 3 Remove all filters (Fig. ⑤).
- 4 Remove all packaging materials from the filters (Fig. ⑥).
- 5 Place the thick HEPA filter (FY1410) into the air purifier and then the thin Active Carbon filter (FY1413) (Fig. ⑦). The model numbers are shown on each filter.
- 6 Attach the pre-filter back into the air purifier (Fig. ⑧).

#### Note







- Make sure the side with the clip is pointing towards you, and that all hooks of the pre-filter are properly attached to the purifier.

- 7 Reattach the front panel by pressing the top part of the panel onto the top of the air purifier (1). Then, gently push the panel against the body of the air purifier (2) (Fig. ⑨).
- 8 Wash your hands thoroughly after installing filters.

## Setting up the Wi-Fi connection for the first time

### Note





- This function is for AC1214 only.
- This instruction is only valid when the air purifier is being set up for the first time. If the network has changed or the setup needs to be performed again, consult section “Setting up the Wi-Fi connection when the network has changed” on page 10.
- You cannot set up two air purifiers at the same time. If you want to set up more than one air purifier, you can only do it successively.
- Make sure that the distance between your mobile device and the air purifier is less than 33 ft/10 m without any obstructions.

- 1 Put the plug of the air purifier in the wall outlet and touch  to turn on the air purifier.
  - ↳ The Wi-Fi indicator  is not displayed on the screen when using the air purifier for the first time.
- 2 Download and install the '**Air Matters**' App developed by FreshIdeas Studio or Philips '**HealthSuite health**' App from the **App Store** or **Google Play**.
- 3 Touch  and  simultaneously for 3 seconds until you hear a beep.
  - ↳ The air purifier goes to pairing mode.
  - ↳ The Wi-Fi indicator  blinks orange.
- 4 Make sure that your mobile device is successfully connected to your Wi-Fi network.
- 5 Launch the '**Air Matters**' or Philips '**HealthSuite health**' App and follow the onscreen instructions to connect the air purifier to your network.
- 6 After the successful pairing and connection, the Wi-Fi indicator  will light up white. If pairing is not successful, consult the troubleshooting section, or the help section in the '**Air Matters**' or Philips '**HealthSuite health**' App for extensive and up-to-date troubleshooting tips.

## Setting up the Wi-Fi connection when the network has changed

### Note

- This function is for AC1214 only.
- This applies when your default network connected with your air purifier has changed.

- 1 Put the plug of the air purifier in the wall outlet and touch  to turn on the air purifier.
  - ↳ The Wi-Fi indicator  blinks white.
- 2 Touch  and  simultaneously for 3 seconds until you hear a beep.
  - ↳ The air purifier goes to pairing mode.
  - ↳ The Wi-Fi indicator  blinks orange.
- 3 Enter your Wi-Fi network name and password in the App on your mobile device. The network name and password are case-sensitive.
- 4 Follow the steps 5-6 in "Setting up the Wi-Fi connection for the first time" section.

## 4 Using the air purifier

### Understanding the air quality light

Indoor Allergen Index (IAI) is a real-time numerical display that provides visual and immediate feedback on indoor allergen level.



IAI	Air quality light color	Air quality level
1-3	Blue	Good
4-6	Blue-violet	Fair
7-9	Red-purple	Poor
10-12	Red	Very poor

The air quality light automatically goes on when the air purifier is switched on, and lights up all colors in sequence. After approximately 30 seconds, the air quality sensors select the color that corresponds to the surrounding air quality of airborne particles.

## Turning on and off

### Note

- Always place the air purifier on a stable, horizontal, and level surface with the front of the unit facing away from walls or furniture.
- For optimum purification performance, close doors and windows.
- Keep curtains away from the air inlet or air outlet.

- 1 Put the plug of the air purifier in the wall outlet.
- 2 Touch  to switch on the air purifier (Fig. 10).
  - ↳ The air purifier beeps.
  - ↳ The air purifier operates under the auto mode by default.
  - ↳ When the air purifier is warming up, "—" displays on the screen.
  - ↳ After measuring the air quality for approximately 30 seconds, the air quality sensor automatically selects the appropriate air quality light color.
- 3 Touch and hold  for 3 seconds to switch off the air purifier.

### Note

- If the air purifier stays connected to the electrical outlet after turning OFF, the air purifier will operate under the previous settings when turned ON again.
- If the air purifier accidentally shuts off during running, it restarts automatically and operates under previous settings when the power supply is resumed.

## Changing the fan speed



There are several fan speeds available. You can choose the auto mode, speed 1, 2, 3 or turbo mode (t).

### Auto(A)

- Touch the fan speed button  repeatedly to select the auto mode (Fig. 11).

### Allergen mode

The specially designed allergen mode can effectively reduce common allergens such as pollen and pet dander.

- Touch the fan speed button  to select the Allergen mode (Fig. 12).
  - ↳ Auto (A) and  display on the screen.

### Manual

- Touch the fan speed button  repeatedly to select the fan speed you need (Fig. 13).

### Turbo (t)

In turbo mode, the air purifier operates on the highest speed.

- Touch the fan speed button  to select the turbo mode (t) (Fig. 14).

---

## Light sensor

With the light sensor, the air purifier can work according to the ambient light.

When the ambient light dims for 10 seconds, all the lights on the control panel will turn off slowly. During this period, you can touch any of the buttons, all lights will turn on again. If you don't perform other operations within 10 seconds, all lights will turn off.

After the ambient light becomes bright and lasts at least for 10 seconds, all lights will turn on again.

---

## Night sensing mode

You can activate the night sensing mode in two ways.

---

### Activating the night sensing mode manually

- Before you go to sleep, touch  manually to activate the night sensing mode (Fig. 15).
  - ↳ If the air quality light is blue, the air purifier directly goes to the night sensing mode. The air purifier operates quietly and the air quality light will be dimmed.
  - ↳ If the air quality light is not blue, the air purifier operates under turbo mode for a maximum of 10 minutes, the air quality light blinks slow during this time, and then goes to the night sensing mode.



---

## Auto activating the night sensing mode

When the air purifier operates in auto mode or allergen mode, if the light sensor detects the lights in your room are turned off, the air purifier goes to the night sensing mode automatically. The air purifier will adjust the fan speed in real-time to make sure the air in your room is good. The air quality light will be dimmed.





---

### Note

- The light sensor detects the lights in your room after 11 hours in the night sensing mode.
- If the lights in your room are turned on, the air purifier will quit the night sensing mode and operate under the previous mode. The air quality light and the display will be on again.
- To exit the night sensing mode manually, touch  or  button.

---

## Setting the child lock

- 1 Touch and hold the child lock button  for 3 seconds to activate child lock (Fig. 16).
  - ↳ The child lock icon  displays on the screen.
  - ↳ When the child lock is on, all the other buttons are not responsive, only the child lock icon  blinks.
- 2 Touch and hold the child lock button  for 3 seconds again to deactivate child lock (Fig. 17).
  - ↳ The child lock icon  disappears.



## Note

- The child lock function is automatically unlocked when the pre-filter cleaning code or the filter replacement code displays on the screen.

## 5 Cleaning



## Note

- Always turn the air purifier off and unplug the air purifier from the electrical outlet before cleaning.
- Never immerse the air purifier in water or any other liquid.
- Never use abrasive, aggressive, or flammable cleaning agents such as bleach or alcohol to clean any part of the air purifier.
- Only the pre-filter is washable. The air filter is not washable.
- Do not attempt to clean the filters or air quality sensor with a vacuum.

---

### Cleaning the body of the air purifier

Regularly clean the inside and outside of the air purifier to prevent dust from collecting.

- 1 Use a soft, dry cloth to clean both the interior and exterior of the air purifier.
- 2 The air outlet can also be cleaned with a dry, soft cloth.
- 3 Detach the front cover from the air purifier and wash it under running tap water.

---

### Cleaning the air quality sensor

Clean the air quality sensor every 2 months for optimal functioning of the purifier.

### Note

- If the air purifier is used in a dusty environment, it may need to be cleaned more often.
- If the humidity level in the room is very high, condensation may develop on the air quality sensor and the air quality light may indicate a more poor air quality even though the air quality is actually good. If this occurs, clean the air quality sensor or use the air purifier on a manual speed setting.

- 1 Switch off the air purifier and unplug from the wall outlet.
- 2 Clean the air quality sensor inlet and outlet with a soft brush (Fig. 18).
- 3 Remove the air quality sensor cover (Fig. 19).
- 4 Clean the air quality sensor, the dust inlet and the dust outlet with a damp cotton swab (Fig. 20).
- 5 Dry all parts thoroughly with a dry cotton swab.
- 6 Reattach the air quality sensor cover (Fig. 21).

### Note

- Always keep air quality cover closed while the air purifier is working.

## Cleaning the pre-filter

Clean the pre-filter when **F0** is displayed on the screen (Fig. 22).

- 1 Switch off the air purifier and unplug from the wall outlet.
- 2 Pull the bottom part of the front panel and then gently lift to remove it from the air purifier (Fig. 3).

- 3 Press the clip down (1) and pull the pre-filter towards you (2) (Fig. 4).
- 4 If the pre-filter is very dirty, use a soft brush to brush away the dust. Then wash the pre-filter under running tap water (Fig. 23).
- 5 Allow the pre-filter to air dry thoroughly before placing back in the air purifier.

### Note

- To optimize the lifetime of the pre-filter, make sure it dries completely after cleaning.
- Wash your hands after handling the filter.

- 6 Put the pre-filter back into the air purifier (Fig. 8).

### Note

- Make sure the side with the clip is pointing towards you, and that all hooks of the pre-filter are properly attached to the air purifier.

- 7 To reattach the front panel, press the top part of the panel onto the top of the air purifier (1). Then, gently push the panel against the body of the air purifier (2) (Fig. 9).
- 8 Put the plug of the air purifier in the wall outlet.
- 9 Touch and hold the  for 3 seconds to reset the pre-filter cleaning time (Fig. 24).
- 10 Wash your hands thoroughly after installing filters.



## 6 Replacing the filters

### Filter replacement indicator

This air purifier is equipped with a filter replacement indicator to make sure that the air purification filter is in optimal condition when the air purifier is operating. When the filters need to be replaced, the filter code displays on the screen.

If the filters are not replaced in 14 days, the air purifier will stop operating and automatically lock.

### Replacing the filters

#### Note

- The HEPA and Active Carbon filters are not washable or reusable.
- Always turn off the air purifier and unplug from the electrical outlet before replacing the filters.
- Do not clean the filter with a vacuum.
- If the pre-filter is damaged, worn or broken, do not use. Visit [www.philips.com/support](http://www.philips.com/support) or call 1-866-309-8817 for assistance.

Filter alert light status	Action
A3 displays on the screen	Replace NanoProtect True HEPA filter (FY1410)
C7 displays on the screen	Replace NanoProtect Active Carbon filter (FY1413)
A3 and C7 display on the screen alternately	Replace both filters

- 1 Turn off the air purifier and unplug from the wall outlet.
- 2 Take out the used air filter according to the filter alert light status displayed on the screen (Fig. 25). Discard used filters.

#### Note

- Do not touch the pleated filter surface, or smell the filter as it has collected pollutants from the air.

- 3 Remove all packaging material from the new filter (Fig. 6).
- 4 Place the new filters into the air purifier (Fig. 7).
- 5 Put the plug of the air purifier in the wall outlet.
- 6 Touch and hold the  for 3 seconds to reset the filter lifetime counter (Fig. 26).
- 7 Wash your hands after changing a filter.





#### Note

- This air purifier has no other user-serviceable parts. For assistance, call 1-866-309-8817.

---

## Filter reset

You can replace filters even if there is no filter replacement code displayed on the screen. After replacing a filter, you need to reset the filter lifetime counter manually.

- 1 Touch  and  simultaneously for 3 seconds to enter the filter reset mode (fig. 27).
  - ↳ Code (A3) of the NanoProtect True HEPA filter displays on the screen.
- 2 Touch and hold  for 3 seconds to force reset the filter lifetime counter of the NanoProtect True HEPA filter (fig. 26).
- 3 Code (C7) of the Nanoprotect Active Carbon filter displays on the screen after the lifetime counter of the NanoProtect True HEPA filter has been reset (fig. 28).
- 4 Touch and hold  for 3 seconds to force reset the filter lifetime counter of the NanoProtect Active Carbon filter and exit the filter reset mode (fig. 29).

## 7 Storage



- 1 Turn off the air purifier and unplug from the wall outlet.
- 2 Clean the air purifier, air quality sensor and pre-filter (see chapter 'Cleaning').
- 3 Let all parts dry thoroughly before storing.
- 4 Wrap the filter and pre-filter separately in air tight plastic bags.
- 5 Store the air purifier, the filter and pre-filter in a cool, dry location.
- 6 Always thoroughly wash hands after handling filters.

## 8 Troubleshooting

This chapter summarizes the most common problems you could encounter with the air purifier. If you are unable to solve the problem with the information below, visit [www.philips.com/support](http://www.philips.com/support) or call 1-866-309-8817 for assistance.

Problem	Possible solution
<b>The air purifier does not work even though it is plugged in to the wall outlet and switched on.</b>	<ul style="list-style-type: none"> <li>• Try a different electrical outlet or check the wall switch.</li> <li>• The filter alert status is displaying the filter code. Replace the corresponding filter and reset the filter lifetime counter (see chapter "Replacing the filter").</li> <li>• If the problem persists, visit <a href="http://www.philips.com/support">www.philips.com/support</a> or call 1-866-309-8817 for assistance.</li> </ul>
<b>The air purifier does not work even though it is switched on.</b>	<ul style="list-style-type: none"> <li>• The filter replacement indicator has been on continuously but you have not replaced the corresponding filter, and the air purifier is now locked. In this case, replace the filter and reset the filter lifetime counter.</li> </ul>
<b>The air purifier accidentally powers off.</b>	<ul style="list-style-type: none"> <li>• The air purifier restarts automatically and goes to the previous mode when the power resumes.</li> </ul>
<b>The Wi-Fi setup is not successful.</b>	<ul style="list-style-type: none"> <li>• If the router your purifier is connected to is dual – band and currently it is not connecting to a 2.4GHz network, please switch to another band of the same router (2.4GHz) and try to pair your purifier again. 5Ghz networks are not supported.</li> <li>• Web authentication networks are not supported.</li> <li>• Check if the purifier is within range of the Wi-Fi router. You can try to locate the air purifier closer to the Wi-Fi router.</li> <li>• Check if the network name is correct. The network name is case-sensitive.</li> <li>• Check if the Wi-Fi password is correct. The password is case-sensitive.</li> <li>• Retry the setup with the instructions in section 'Set up the Wi-Fi connection when the network has changed'.</li> <li>• The Wi-Fi connectivity can be interrupted by electromagnetic or other interferences. Keep the appliance away from other electronic devices that may cause interferences.</li> <li>• Check if the mobile device is in airplane mode. Make sure to have the airplane mode deactivated when connecting to the Wi-Fi network.</li> <li>• Consult the help section in the App for extensive and up-to-date troubleshooting tips.</li> </ul>



Problem	Possible solution
The airflow that comes out of the air outlet is significantly weaker than before.	<ul style="list-style-type: none"><li>• The pre-filter is dirty. Clean the pre-filter (see chapter "Cleaning").</li></ul>
The air quality does not improve, even though the air purifier has been operating for a long time.	<ul style="list-style-type: none"><li>• One of the filters has not been placed in the air purifier or the filter is not placed properly. Make sure that all filters are properly installed in the following order, starting with the innermost filter: 1) NanoProtect True HEPA filter (FY1410); 2) NanoProtect Active Carbon filter (FY1413) 3) pre-filter.</li><li>• The air quality sensor is wet. Make sure that the air quality sensor is clean and dry (see chapter "Cleaning").</li></ul>
The color of the air quality light always stays the same.	<ul style="list-style-type: none"><li>• The air quality sensor is dirty. Clean the air quality sensor (see chapter "Cleaning").</li></ul>
The air purifier produces a unpleasant smell.	<ul style="list-style-type: none"><li>• The first few times you use the air purifier, it may produce a plastic smell. This is normal. The air purifier may also produce an unpleasant smell when the filter is dirty. In this case, clean or replace the appropriate filter.</li><li>• If the air purifier produces a burnt odor, switch OFF and unplug from the electrical outlet. Call 1-866-309-8817 for assistance.</li></ul>
The air purifier is loud.	<ul style="list-style-type: none"><li>• If the air purifier is too loud, change the fan speed to a lower fan speed level. When using the air purifier in a bedroom at night, choose the night sensing mode or select a lower fan speed level.</li></ul>
The air purifier still indicates that I need to replace a filter, but I already did.	<ul style="list-style-type: none"><li>• Perhaps you did not reset the filter lifetime counter. Plug in the air purifier, touch  to switch on the air purifier, and touch and hold the  for 3 seconds.</li></ul>
Error codes "E1", "E2", "E3" or "E4" displays on the screen.	<ul style="list-style-type: none"><li>• The air purifier has malfunctions. Visit <a href="http://www.philips.com/support">www.philips.com/support</a> or call 1-866-309-8817 for assistance.</li></ul>



## 9 Warranty

### FULL TWO-YEAR WARRANTY

Philips Electronics North America Corporation warrants each new Philips product, Models AC1213/AC1214 (excluding filters), against defects in materials or workmanship for a period of two years from the date of purchase, and agrees to repair or replace any defective product without charge.

**IMPORTANT:** This warranty does not cover damage resulting from accident, misuse or abuse, lack of reasonable care, the affixing of any attachment not provided with the product or loss of parts or subjecting the product to any but the specified voltage.\*

### NO RESPONSIBILITY IS ASSUMED FOR ANY SPECIAL, INCIDENTAL, OR CONSEQUENTIAL DAMAGES.

In order to obtain warranty service, simply go to [www.philips.com/support](http://www.philips.com/support) or call 1-866-309-8817 for assistance. It is suggested that for your protection, you return shipments of product by insured mail, insurance prepaid. Damage occurring during shipment is not covered by this warranty.

**NOTE:** No other warranty, written or oral, is authorized by Philips Electronics North America Corporation. This warranty gives you specific legal rights, and you may also have other rights that vary from state to state. Some states do not allow the exclusion or limitation of incidental or consequential damages, so the above exclusion and limitations may not apply to you.

\* Read enclosed instructions carefully.

In US Manufactured for:  
Philips Consumer Lifestyle, A division of  
Philips Electronics North America  
Corporation, P.O. Box 10313, Stamford,  
CT 06904

In Canada Imported for:  
Philips Electronics LTD, 281 Hillmount  
Road, Markham, Ontario L6C 2S3  
PHILIPS and Philips Shield are  
registered trademarks of Koninklijke  
Philips N.V.

©2016 Philips Electronics North America Corporation. All rights reserved.



This symbol on the product's nameplate means it is listed by Underwriters Laboratories, Inc.

App Store is a service mark of Apple Inc.  
Google Play is a trademark of Google Inc.

"Air Matters" app developed by  
FreshIdeas Studio.



The energy efficiency of this ENERGY STAR qualified model is measured based on a ratio between the model's CADR for Dust and the electrical energy it consumes, or CADR/Watt.

## 10 Accessories

Philips accessories may be purchased at a store near you, or on our website [www.philips.com/store](http://www.philips.com/store).

## 11 Disposal

Your product is designed and manufactured with high quality materials and components, which can be recycled and reused. For recycling information, please contact your local waste management facilities or visit [www.recycle.philips.com](http://www.recycle.philips.com)

# Contenu

<b>1 RECOMMANDATIONS IMPORTANTES</b>	<b>22</b>	<b>5 Nettoyage</b>	<b>35</b>
<b>2 Votre purificateur d'air</b>	<b>29</b>	Nettoyage du corps du purificateur d'air	35
Présentation du produit (fig.①)	29	Nettoyage du capteur de qualité de l'air	35
Aperçu des commandes (fig.②)	29	Nettoyage du préfiltre	36
<b>3 Guide de démarrage</b>	<b>30</b>	<b>6 Remplacement des filtres</b>	<b>37</b>
Installation des filtres	30	Indicateur de remplacement du filtre	37
Première configuration de la connexion Wi-Fi	30	Remplacement des filtres	37
Configuration de la connexion Wi-Fi après modification du réseau	31	Réinitialisation du filtre	38
<b>4 Utilisation du purificateur d'air</b>	<b>32</b>	<b>7 Stockage</b>	<b>38</b>
Compréhension du voyant de qualité de l'air	32	<b>8 Dépannage</b>	<b>39</b>
Mise sous et hors tension	32	<b>9 Garantie</b>	<b>42</b>
Modification de la vitesse du ventilateur	33	<b>10 Accessoires</b>	<b>43</b>
Capteur de luminosité	33	<b>11 Mise au rebut</b>	<b>43</b>
Mode détecteur de nuit	34		
Configuration du verrouillage enfant	34		

# 1 RECOMMANDATIONS IMPORTANTES

**VEUILLEZ LIRE CES INSTRUCTIONS DE SÉCURITÉ AVANT D'UTILISER LE PURIFICATEUR D'AIR ET CONSERVEZ-LES**

**Lorsque vous utilisez vos appareils électriques, suivez toujours les précautions de base pour réduire les risques d'incendie, d'électrocution et de blessures, y compris les précautions suivantes :**

- Lisez toutes les instructions avant de faire fonctionner le purificateur d'air.
- N'exposez pas le purificateur d'air à la pluie et ne l'utilisez pas à proximité d'une source d'eau, dans une salle de bain, une buanderie ou un autre endroit humide.
- N'utilisez pas le purificateur d'air en présence de vapeurs ou de gaz combustibles.

- Veillez à ne pas bloquer la circulation de l'air en évitant de placer des objets sur la sortie d'air ou devant l'entrée d'air. Ne mettez jamais vos doigts ou tout autre objet étranger dans la sortie ou l'entrée d'air.
- Veillez à ne pas faire pénétrer d'eau, de détergent inflammable ou tout autre liquide dans l'appareil afin d'éviter toute électrocution et/ou tout risque d'incendie.
- Ne nettoyez pas l'appareil avec de l'eau, du détergent (inflammable) ou tout autre liquide afin d'éviter toute électrocution et/ou tout risque d'incendie.
- Ne pulvérisez pas de produits inflammables tels que de l'insecticide ou du parfum autour de l'appareil.
- Avant de brancher l'appareil sur la prise électrique, vérifiez si la tension indiquée sur l'appareil correspond à la tension secteur locale.



- ÉTEIGNEZ toujours le purificateur d'air et débranchez-le de la prise électrique après utilisation et avant de nettoyer, de déplacer ou de changer les filtres. Veillez à retirer la fiche de la prise. Ne manipulez jamais la fiche d'alimentation avec des mains mouillées ou humides.
- Utilisez exclusivement le cordon d'alimentation fourni avec le purificateur d'air.
- Éloignez le cordon des espaces très fréquentés et placez-le de façon à ce qu'il ne puisse pas causer de chute.
- Ne placez pas le cordon sous des tapis ou des carpettes, ni à proximité d'événements de chaleur ou de flammes.
- Disposez le purificateur d'air à proximité d'une prise électrique et évitez d'utiliser une rallonge.
- Afin d'éviter d'endommager la fiche, ne la branchez pas sur une prise d'alimentation contenant un désodorisant électrique et ne l'utilisez pas non plus à proximité d'une telle prise.
- N'utilisez pas le purificateur d'air à l'extérieur. Il a été conçu pour une utilisation en intérieur uniquement.
- Si une rallonge est nécessaire, utilisez-la avec précaution.
- La puissance électrique indiquée sur le cordon doit être aussi élevée que celle du purificateur d'air.
- Ne faites pas fonctionner de purificateur d'air avec un cordon ou une fiche endommagé(e). Jetez le purificateur d'air ou appelez le 1-866-309-8817 pour obtenir de l'aide.
- Ne placez pas le cordon sous une moquette. Ne couvrez pas le cordon d'alimentation avec des tapis, des carpettes ou des revêtements

similaires. Ne placez pas le cordon sous des meubles ou des appareils. Éloignez le cordon des espaces très fréquentés et placez-le de façon à ce qu'il ne puisse pas causer de chute.

- Le cordon doit être placé de façon à ne pas déborder du plan de travail ou de la table pour éviter que les enfants ne tirent dessus ou qu'il ne cause une chute accidentelle.
- N'utilisez pas l'appareil si son cordon d'alimentation, sa fiche ou son moteur est endommagé(e), s'il ne fonctionne pas ou plus correctement ou s'il a été endommagé de quelque manière que ce soit. Pour obtenir de l'aide, composez le 1-866-309-8817.
- Surveillez attentivement les enfants et les personnes handicapées lorsqu'ils utilisent l'appareil ou qu'ils se trouvent à proximité.

- Cet appareil n'est pas un jouet. Veillez à ce que les enfants ne puissent pas jouer avec le purificateur d'air.

**AVERTISSEMENT :**  
**pour réduire les risques d'incendie ou d'électrocution, n'utilisez pas le purificateur d'air avec un dispositif de commande de vitesse à semi-conducteur.**

Ce dispositif est conforme à l'article 15 de la réglementation de la FCC. L'exploitation est autorisée aux deux conditions suivantes :

(1) cet appareil ne doit pas provoquer d'interférences nuisibles et

(2) Cet appareil doit supporter les interférences reçues, y compris les interférences susceptibles d'empêcher son fonctionnement correct.

Remarque : à l'issue des tests dont il a fait l'objet, ce produit a été déclaré conforme à la section 15 de la réglementation FCC applicable aux appareils

numériques de classe B. Ces limites sont conçues de façon à fournir une protection raisonnable contre les interférences nuisibles dans le cadre d'une installation résidentielle. Ce produit génère, utilise et peut émettre des ondes radioélectriques. Il est susceptible de créer des interférences nuisibles dans les communications radioélectriques s'il n'est pas installé ou utilisé conformément aux instructions. Cependant, rien ne peut garantir l'absence d'interférences dans le cadre d'une installation particulière. Dans le cas où ce produit créerait des interférences avec la réception radio ou télévisée, ce qui peut être vérifié en éteignant et en rallumant l'appareil, il est conseillé d'essayer de corriger ces interférences en appliquant une ou plusieurs des mesures suivantes :

- Réorienter ou déplacer l'antenne de réception.
- Augmenter la distance entre l'équipement et le récepteur.

- Brancher l'équipement sur un autre circuit que celui utilisé par le récepteur.
- Demander l'aide du marchand ou d'un technicien chevronné en radio/télévision.

Veillez noter que les changements ou modifications qui n'ont pas été expressément approuvé(e)s par la partie chargée de sa conformité peuvent priver l'utilisateur du droit d'utiliser l'équipement. Cet équipement doit être installé et utilisé en respectant une distance minimum de 20 centimètres entre l'élément rayonnant et votre corps.

Cet appareil est conforme aux CNR d'Industrie Canada applicables aux appareils radio exempts de licence. L'exploitation est autorisée aux deux conditions suivantes :

(1) cet appareil ne doit pas provoquer d'interférences ; et

(2) cet appareil doit supporter les interférences, y compris les interférences susceptibles d'empêcher son fonctionnement correct.

Selon les réglementations d'Industrie Canada, cet émetteur radio ne peut fonctionner qu'à l'aide d'un type d'antenne et un gain maximum (ou moins) approuvé pour l'émetteur par Industrie Canada.

Pour réduire les risques d'interférence radio pour d'autres utilisateurs, le type d'antenne et son gain doivent être choisis de façon à ce que la puissance isotrope rayonnée équivalente (p.i.r.e.) ne soit pas supérieure à ce qui est nécessaire pour une communication réussie.

Cet équipement doit être installé et utilisé en respectant une distance minimum de 20 centimètres entre l'élément rayonnant et votre corps.

### Attention

- Cet appareil ne remplace pas une ventilation correcte, un nettoyage régulier et l'utilisation d'un ventilateur ou d'une hotte dans la cuisine.
- La présence d'un jeu trop important entre la prise secteur (réceptacle) et la fiche risque d'entraîner une surchauffe et une déformation de la fiche. Contactez un électricien qualifié pour remplacer une prise lâche ou usée.
- N'utilisez jamais le purificateur d'air s'il n'est pas entièrement assemblé avec les filtres en place.
- Le purificateur d'air doit être utilisé en position verticale.
- Veillez à ce que le purificateur d'air soit assemblé/connecté correctement après le nettoyage du capteur de qualité de l'air et du préfiltre ou après avoir remplacé les filtres.
- Si vous n'utilisez pas le purificateur d'air

pendant une période prolongée, débranchez-le de la prise électrique, nettoyez l'appareil, le capteur de qualité de l'air et le préfiltre (voir « Nettoyage ») avant de le ranger.

- Veillez à brancher l'appareil sur une prise électrique en bon état de marche.
- Placez et utilisez toujours l'appareil sur une surface sèche, stable, plane et horizontale. Veillez à placer le purificateur d'air de manière à ne pas risquer de le faire tomber.
- Laissez au moins 20 cm d'espace libre derrière et sur les côtés de l'appareil et au moins 30 cm au-dessus de l'appareil.
- Ne placez jamais d'objets au-dessus de l'appareil.
- Ne vous asseyez pas et ne placez pas d'objets lourds sur le purificateur d'air.
- Ne placez pas l'appareil directement sous un climatiseur afin d'éviter que de la condensation s'écoule sur l'appareil.
- Avant de mettre l'appareil en marche, assurez-vous que tous les filtres sont correctement assemblés.
- Utilisez exclusivement les filtres Philips d'origine spécialement destinés à cet appareil. N'utilisez pas d'autres filtres.
- N'utilisez pas le filtre comme carburant ou à des fins similaires.
- Évitez de heurter l'appareil (l'entrée et la sortie d'air en particulier) avec des objets durs.
- Soulevez ou déplacez toujours l'appareil par la poignée située à l'arrière de l'appareil.
- Veillez à ne JAMAIS incliner, déplacer ou remplacer un filtre lorsque le purificateur d'air est en cours de fonctionnement. ÉTEIGNEZ le purificateur d'air et débranchez-le de la prise électrique. Ne déplacez pas le purificateur d'air en tirant sur son cordon d'alimentation.

- N'utilisez pas l'appareil après avoir utilisé un insecticide ou à proximité de résidus huileux, d'encens se consumant ou de fumées chimiques.
- N'utilisez pas l'appareil à proximité d'un appareil fonctionnant au gaz, d'une installation de chauffage ou d'une cheminée.
- N'utilisez pas l'appareil dans une pièce soumise à des changements de température importants ; de la condensation pourrait se former à l'intérieur.
- Pour éviter les interférences, placez l'appareil à une distance minimale de 2 mètres des appareils électriques qui utilisent des ondes radio (par ex. téléviseurs, radios et horloges radiosynchronisées).
- N'utilisez le purificateur d'air que dans le but pour lequel il a été conçu, conformément aux descriptions fournies dans le présent mode d'emploi. N'utilisez pas d'accessoires non recommandés par Philips Electronics North America Corporation.
- L'appareil n'élimine pas le monoxyde de carbone (CO) ni le radon (Rn). Il ne peut pas être utilisé comme dispositif de sécurité en cas d'accidents impliquant des processus de combustion et des produits chimiques dangereux.
- Lavez-vous toujours soigneusement les mains après avoir changé ou nettoyé un filtre.
- Débranchez l'appareil pour dépasser les fonctions intelligentes ou à distance.

# CONSERVEZ CES INSTRUCTIONS

- Cet appareil est doté d'une fiche polarisée (une broche est plus large que l'autre). Pour réduire le risque d'électrocution, cette fiche est destinée à être branchée sur une prise polarisée dans un seul sens. Si la fiche ne s'insère pas correctement dans la prise, retournez-la. Si cela ne fonctionne toujours pas, contactez un électricien qualifié. **N'ESSAYEZ PAS D'ANNULER CETTE FONCTIONNALITÉ DE SÉCURITÉ.**

## 2 Votre purificateur d'air

Félicitations pour votre achat et bienvenue dans le monde de Philips !

Pour profiter pleinement de l'assistance offerte par Philips, enregistrez votre produit à l'adresse suivante : [www.philips.com/welcome](http://www.philips.com/welcome).

Français

### Présentation du produit (fig. ①)

- A Panneau de commande
- B Voyant de qualité de l'air
- C Sortie d'air
- D Capteur de qualité de l'air
- E Véritable filtre HEPA NanoProtect (FY1410)
- F Filtre à charbon actif NanoProtect (FY1413)
- G Préfiltre
- H Entrée d'air
- I Façade

### Aperçu des commandes (fig. ②)

- J Bouton marche/arrêt
- K Bouton du mode détecteur de nuit
- L Écran
- M Bouton de vitesse du ventilateur
- N Bouton de verrouillage parental

## 3 Guide de démarrage

### Installation des filtres

#### Note

- Assurez-vous que le purificateur d'air est débranché de la prise électrique avant d'installer les filtres.
- Assurez-vous que le côté étiqueté du filtre est orienté dans votre direction.

- 1 Tirez la partie inférieure du panneau avant et soulevez-la doucement pour l'enlever du purificateur d'air (fig. ③).
- 2 Baissez le clip (1) et tirez le préfiltre vers vous (2) (fig. ④).
- 3 Retirez tous les filtres (fig. ⑤).
- 4 Retirez les filtres de leur emballage (fig. ⑥).
- 5 Placez le filtre HEPA épais (FY1410) dans le purificateur d'air, puis le filtre fin au charbon actif (FY1413) (fig. ⑦). Les numéros de modèle sont indiqués sur chaque filtre.
- 6 Refixez le préfiltre dans le purificateur d'air (fig. ⑧).

#### Note



- Assurez-vous que le côté avec le clip est orienté vers vous et que tous les crochets du préfiltre sont correctement fixés au purificateur.

- 7 Refixez le panneau avant en appuyant la partie supérieure du panneau sur le haut du purificateur d'air (1). Ensuite, poussez doucement le panneau contre le corps du purificateur d'air (2) (fig. ⑨).
- 8 Lavez-vous soigneusement les mains après avoir installé les filtres.





### Première configuration de la connexion Wi-Fi

#### Note

- Cette fonction concerne uniquement le modèle AC1214.
- Cette instruction est valable uniquement lorsque le purificateur d'air est configuré pour la première fois. Si le réseau a changé ou si la configuration doit être à nouveau effectuée, consultez la section « Configuration de la connexion Wi-Fi après modification du réseau » en page 31.
- Vous ne pouvez pas configurer deux purificateurs d'air en même temps. Si vous voulez configurer plusieurs purificateurs d'air, l'opération doit être effectuée successivement.
- Assurez-vous que la distance entre votre appareil mobile et le purificateur d'air est inférieure à 33 ft/10 m et qu'aucun obstacle n'interfère.

- 1 Branchez le purificateur d'air sur la prise murale et appuyez sur  pour l'allumer.
  - ↳ Le voyant Wi-Fi  n'apparaît pas à l'écran lorsque vous utilisez le purificateur d'air pour la première fois.







- 2 Téléchargez et installez l'application « **Air Matters** » développée par FreshIdeas Studio ou l'application Philips « **HealthSuite health** » via l'**App Store** ou **Google Play**.
- 3 Appuyez simultanément sur  et  pendant 3 secondes, jusqu'à ce que vous entendiez un bip.
  - ↳ Le purificateur d'air passe en mode de couplage.
  - ↳ Le voyant Wi-Fi  clignote en orange.
- 4 Assurez-vous que votre appareil mobile est correctement connecté à votre réseau Wi-Fi.
- 5 Lancez l'application « **Air Matters** » ou « **Philips HealthSuite health** » et suivez les instructions à l'écran pour connecter le purificateur d'air à votre réseau.
- 6 Une fois la connexion établie et le couplage effectués, le voyant Wi-Fi  s'allume en blanc. Si le couplage n'a pas réussi, consultez la section de dépannage ou la section d'aide dans l'application « **Air Matters** » ou « **Philips HealthSuite health** » pour obtenir de nombreuses astuces de dépannage à jour.

## Configuration de la connexion Wi-Fi après modification du réseau

### Note

- Cette fonction concerne uniquement le modèle AC1214.
- Ceci s'applique lorsque le réseau connecté par défaut à votre purificateur d'air a été modifié.

- 1 Branchez le purificateur d'air sur la prise murale et appuyez sur  pour l'allumer.
  - ↳ Le voyant Wi-Fi  clignote en blanc.
- 2 Appuyez simultanément sur  et  pendant 3 secondes, jusqu'à ce que vous entendiez un bip.
  - ↳ Le purificateur d'air passe en mode de couplage.
  - ↳ Le voyant Wi-Fi  clignote en orange.
- 3 Saisissez le nom de votre réseau Wi-Fi et le mot de passe dans l'application, sur votre appareil mobile. Le nom de réseau et le mot de passe sont sensibles à la casse.
- 4 Suivez les étapes 5 et 6 de la section « **Première configuration de la connexion Wi-Fi** ».

## 4 Utilisation du purificateur d'air

### Compréhension du voyant de qualité de l'air

L'indice d'allergènes en intérieur (IAI, Indoor Allergen Index) est une indication numérique en temps réel donnant des informations visuelles et immédiates sur le niveau d'allergènes en intérieur.



IAI	Couleur du voyant de qualité de l'air	Niveau de qualité de l'air
1-3	Bleu	Bien
4-6	Bleu-violet	Fair
7-9	Rouge-pourpre	Mauvaise
10-12	Rouge	Très mauvaise

Le voyant de qualité de l'air s'allume automatiquement à la mise sous tension du purificateur d'air, en faisant défiler toutes les couleurs dans l'ordre. Au bout de 30 secondes environ, les capteurs de qualité de l'air sélectionnent la couleur correspondant à la qualité de l'air ambiant des particules en suspension.

### Mise sous et hors tension

#### Note

- Placez toujours le purificateur d'air sur une surface stable, horizontale et plane, en éloignant l'avant de l'appareil des murs ou des meubles.
- Pour des performances optimales de purification, fermez portes et fenêtres.
- Tenez les rideaux à l'écart de l'entrée d'air et de la sortie d'air.

- 1 Branchez la fiche du purificateur d'air sur la prise murale.
- 2 Touchez  pour allumer le purificateur d'air (fig. 10).
  - ↳ Le purificateur d'air émet un signal sonore.
  - ↳ Le purificateur d'air fonctionne par défaut en mode automatique.
  - ↳ Lorsque le purificateur d'air chauffe, « - - » apparaît sur l'afficheur.
  - ↳ Après avoir mesuré la qualité de l'air pendant 30 secondes environ, le capteur de qualité de l'air sélectionne automatiquement la couleur de voyant appropriée à la qualité de l'air.
- 3 Maintenez  enfoncé pendant 3 secondes pour éteindre le purificateur d'air.



## Note

- Si le purificateur d'air reste branché sur la prise électrique après avoir été mis HORS tension, le purificateur d'air fonctionnera selon les derniers réglages utilisés lors de la mise SOUS tension suivante.
- Si le purificateur d'air s'éteint accidentellement en cours de fonctionnement, il redémarre automatiquement avec les derniers réglages utilisés une fois que le courant est rétabli.

## Modification de la vitesse du ventilateur



Plusieurs vitesses de ventilateur sont disponibles. Vous pouvez choisir le mode automatique, vitesse **1**, **2**, **3** ou le mode turbo (**t**).

### Automatique (A)

- Touchez le bouton de vitesse du ventilateur  à plusieurs reprises pour sélectionner le mode automatique (fig. 11).

### Mode spécial allergènes

Le mode spécial allergènes permet de réduire efficacement les allergènes courants, comme le pollen et les squames d'animaux.

- Touchez le bouton de vitesse du ventilateur  pour sélectionner le mode Allergènes (fig. 12).
  - ↳ Auto (**A**) et  apparaissent sur l'afficheur.

## Manuel

- Touchez le bouton de vitesse du ventilateur  à plusieurs reprises pour sélectionner la vitesse de ventilateur nécessaire (fig. 13).

### Turbo (t)

En mode Turbo, le purificateur d'air fonctionne à la vitesse la plus élevée.

- Touchez le bouton de vitesse du ventilateur  pour sélectionner le mode Turbo (**t**) (fig. 14).

## Capteur de luminosité

Avec le capteur de luminosité, le purificateur d'air peut fonctionner selon la lumière ambiante.

Lorsque la lumière ambiante s'atténue pendant 10 secondes, tous les voyants du panneau de commande s'éteignent lentement. Pendant cette période, vous pouvez toucher l'un des boutons et tous les voyants s'allumeront à nouveau. Si vous n'effectuez aucune autre opération pendant 10 secondes, tous les voyants s'éteignent.

Une fois que la lumière ambiante s'amplifie et ce pendant au moins 10 secondes, tous les voyants s'allument à nouveau.

## Mode détecteur de nuit

Vous pouvez activer le mode détecteur de nuit de deux façons.



### Activation manuelle du mode détecteur de nuit

- Avant de vous coucher, touchez  manuellement pour activer le mode détecteur de nuit (fig. 15).
  - ↳ Si le voyant de qualité de l'air est bleu, le purificateur d'air passe directement en mode détecteur de nuit. Le purificateur d'air fonctionne silencieusement et la luminosité du voyant de qualité de l'air est atténué.
  - ↳ Si le voyant de qualité de l'air n'est pas bleu, le purificateur d'air fonctionne en mode Turbo pendant 10 minutes maximum, le voyant de qualité de l'air clignote lentement pendant ce temps, puis passe en mode détecteur de nuit.





### Activation automatique du mode détecteur de nuit

Lorsque le purificateur d'air fonctionne en mode automatique ou Allergènes, si le capteur de luminosité détecte que les lumières dans votre pièce sont éteintes, le purificateur d'air passe automatiquement en mode détecteur de nuit. Le purificateur d'air adapte la vitesse du ventilateur en temps réel afin de rendre bon l'air dans votre pièce. La luminosité du voyant de qualité de l'air est atténuée.

#### Note

- Le capteur de luminosité détecte des lumières dans votre chambre après 11 heures en mode détecteur de nuit.
- Si les lumières dans votre pièce sont allumées, le purificateur d'air quitte le mode détecteur de nuit et fonctionne selon le mode précédent. Le voyant de qualité de l'air et l'afficheur s'allument à nouveau.
- Pour quitter le mode détecteur de nuit manuellement, touchez le bouton  ou .

## Configuration du verrouillage enfant

- 1 Maintenez enfoncé le bouton de verrouillage enfant  pendant 3 secondes pour activer le verrouillage (fig. 16).
  - ↳ L'icône du verrouillage enfant  apparaît sur l'afficheur.
  - ↳ Lorsque le verrouillage enfant est activé, tous les autres boutons sont désactivés, seule l'icône du verrouillage enfant  clignote.
- 2 Maintenez à nouveau le bouton de verrouillage enfant enfoncé  pendant 3 secondes pour désactiver le verrouillage (fig. 17).
  - ↳ L'icône du verrouillage enfant  disparaît.

#### Note

- La fonction de verrouillage enfant est automatiquement déverrouillée lorsque le code de nettoyage du préfiltre ou le code de remplacement du filtre apparaît sur l'afficheur.

## 5 Nettoyage

### Note

- Éteignez toujours le purificateur d'air et débranchez-le de la prise électrique avant de le nettoyer.
- N'immergez en aucun cas le purificateur d'air dans de l'eau ou dans un autre liquide.
- N'utilisez jamais de détergents abrasifs, agressifs ou inflammables (eau de javel, alcool, etc..) pour nettoyer les différentes parties du purificateur d'air.
- Seul le préfiltre peut être lavé. Le filtre de l'air ne peut pas être lavé.
- N'essayez pas de nettoyer les filtres ou le capteur de qualité de l'air avec un aspirateur.

### Nettoyage du corps du purificateur d'air

Nettoyez régulièrement l'intérieur et l'extérieur du purificateur d'air pour empêcher que de la poussière ne s'accumule.

- 1 Utilisez un chiffon doux et sec pour nettoyer l'intérieur et l'extérieur du purificateur d'air.
- 2 La sortie d'air peut également être nettoyée à l'aide d'un chiffon doux et sec.
- 3 Retirez le cache avant du purificateur d'air et nettoyez-le sous l'eau du robinet.

### Nettoyage du capteur de qualité de l'air

Nettoyez le capteur de qualité de l'air tous les 2 mois pour un fonctionnement optimal du purificateur.

### Note

- Si le purificateur d'air est utilisé dans un environnement poussiéreux, il peut nécessiter un nettoyage plus fréquent.
- Si le taux d'humidité de la pièce est très élevé, de la condensation peut se former sur le capteur de qualité de l'air et le voyant de qualité de l'air peut indiquer une moins bonne qualité de l'air même si celle est bonne en réalité. Dans un tel cas, nettoyez le capteur de qualité de l'air ou utilisez le purificateur d'air avec un réglage manuel de vitesse.

- 1 Éteignez le purificateur d'air et débranchez-le de la prise murale.
- 2 Nettoyez l'entrée et la sortie du capteur de qualité de l'air à l'aide d'une brosse douce (fig. 18).
- 3 Retirez le couvercle du capteur de qualité de l'air (fig. 19).
- 4 Nettoyez le capteur de qualité de l'air, l'entrée et la sortie de poussière avec un coton-tige humide (fig. 20).
- 5 Séchez soigneusement toutes les pièces avec un coton-tige sec.
- 6 Remettez en place le couvercle du capteur de qualité de l'air (fig. 21).

### Note

- Maintenez toujours le couvercle du capteur de qualité de l'air fermé lorsque le purificateur d'air fonctionne.

## Nettoyage du préfiltre

Nettoyez le préfiltre lorsque **F0** apparaît sur l'afficheur (fig. 22).

- 1 Éteignez le purificateur d'air et débranchez-le de la prise murale.
  - 2 Tirez la partie inférieure du panneau avant, puis enlevez-la doucement du purificateur d'air (fig. 3).
  - 3 Baissez le clip (1) et tirez le préfiltre vers vous (2) (fig. 4).
  - 4 Si le préfiltre est très sale, utilisez une brosse douce pour éliminer la poussière. Ensuite, lavez le préfiltre sous l'eau du robinet (fig. 23).
  - 5 Laissez sécher le préfiltre à l'air libre avant de le replacer dans le purificateur d'air.
- 8 Branchez la fiche du purificateur d'air sur la prise murale.
  - 9 Maintenez enfoncé  pendant 3 secondes pour réinitialiser l'intervalle de nettoyage du préfiltre (fig. 24).
  - 10 Lavez-vous soigneusement les mains après avoir installé les filtres.



### Note

- Pour optimiser la durée de vie du préfiltre, veillez à ce qu'il sèche entièrement après avoir été nettoyé.
- Lavez-vous les mains après avoir manipulé le filtre.

- 6 Remplacez le préfiltre dans le purificateur d'air (fig. 8).



### Note

- Assurez-vous que le côté avec le clip est orienté vers vous et que tous les crochets du préfiltre sont correctement fixés au purificateur d'air.

- 7 Pour refixer le panneau avant, appuyez la partie supérieure du panneau sur le haut du purificateur d'air (1). Ensuite, poussez doucement le panneau contre le corps du purificateur d'air (2) (fig. 9).

## 6 Remplacement des filtres

### Indicateur de remplacement du filtre

Ce purificateur d'air est équipé d'un indicateur de remplacement du filtre afin de garantir des conditions optimales pour le filtre de purification d'air lorsque le purificateur d'air fonctionne. Lorsque les filtres doivent être remplacés, le code du filtre apparaît sur l'afficheur.

Si les filtres ne sont pas remplacés dans les 14 jours, le purificateur d'air cesse de fonctionner et se verrouille automatiquement.

### Remplacement des filtres

#### Note

- Les filtres HEPA et à charbon actif ne peuvent pas être lavés ni réutilisés.
- Éteignez toujours le purificateur d'air et débranchez-le de la prise électrique avant de remplacer les filtres.
- Ne nettoyez pas le filtre avec un aspirateur.
- Si le préfiltre est endommagé, usé ou cassé, ne l'utilisez pas. Pour obtenir de l'aide, rendez-vous sur [www.philips.com/support](http://www.philips.com/support) ou appelez le 1-866-309-8817.

État du voyant d'alerte du filtre	Action
A3 apparaît sur l'afficheur	Remplacez le véritable filtre HEPA NanoProtect (FY1410)
C7 apparaît sur l'afficheur	Remplacez le filtre à charbon actif NanoProtect (FY1413)
A3 et C7 apparaissent en alternance sur l'afficheur	Remplacer les deux filtres

- 1 Éteignez le purificateur d'air et débranchez-le de la prise murale.
- 2 Retirez le filtre à air usagé en fonction du statut du voyant d'alerte du filtre apparaissant sur l'afficheur (fig. 25). Jetez les filtres usagés.

#### Note

- Ne touchez pas la surface plissée du filtre et ne sentez pas le filtre car il contient des polluants de l'air.





- 3 Retirez le nouveau filtre de son emballage (fig. 6).
- 4 Placez les nouveaux filtres dans le purificateur d'air (fig. 7).
- 5 Branchez la fiche du purificateur d'air sur la prise murale.
- 6 Touchez et maintenez enfoncé  pendant 3 secondes pour réinitialiser le compteur de durée de vie du filtre (fig. 26).
- 7 Lavez-vous les mains après avoir changé un filtre.

## ☰ Note

- Aucune autre pièce de ce purificateur d'air n'est susceptible d'être réparée par l'utilisateur. Pour obtenir de l'aide, composez le 1-866-309-8817.

## Réinitialisation du filtre

Vous pouvez remplacer des filtres même si aucun code de remplacement de filtre n'apparaît sur l'afficheur. Après avoir remplacé un filtre, vous devez réinitialiser manuellement le compteur de durée de vie du filtre.

- 1 Touchez  et  simultanément pendant 3 secondes pour accéder au mode de réinitialisation du filtre (fig. 27).  
↳ Le code (A3) du véritable filtre HEPA NanoProtect apparaît sur l'afficheur.
- 2 Touchez et maintenez enfoncé  pendant 3 secondes pour forcer la réinitialisation du compteur de durée de vie du véritable filtre HEPA NanoProtect (fig. 26).
- 3 Le code (C7) du filtre à charbon actif NanoProtect apparaît sur l'afficheur après que le compteur de durée de vie du véritable filtre HEPA NanoProtect a été réinitialisé (fig. 28).
- 4 Touchez et maintenez enfoncé  pendant 3 secondes pour forcer la réinitialisation du compteur de durée de vie du filtre à charbon actif NanoProtect et quitter le mode de réinitialisation du filtre (fig. 29).

## 7 Stockage

- 1 Éteignez le purificateur d'air et débranchez-le de la prise murale.
- 2 Nettoyez le purificateur d'air, le capteur de qualité de l'air et le préfiltre (voir le chapitre « Nettoyage »).
- 3 Laissez toutes les pièces sécher entièrement à l'air libre avant de les ranger.
- 4 Enveloppez le filtre et le préfiltre séparément dans des sacs en plastique hermétiques.
- 5 Rangez le purificateur d'air, le filtre et le préfiltre dans un endroit frais et sec.
- 6 Lavez-vous toujours soigneusement les mains après avoir manipulé les filtres.



## 8 Dépannage

Cette rubrique présente les problèmes les plus courants susceptibles de se produire sur le purificateur d'air. Si vous ne parvenez pas à résoudre le problème à l'aide des informations ci-dessous, rendez-vous sur [www.philips.com/support](http://www.philips.com/support) ou composez le 1-866-309-8817 pour obtenir de l'aide.



Problème	Solution possible
<b>Le purificateur d'air ne fonctionne pas alors qu'il est branché sur la prise murale et allumé.</b>	<ul style="list-style-type: none"><li>• Essayez une autre prise électrique ou vérifiez l'interrupteur mural.</li><li>• Le statut d'alerte du filtre affiche le code du filtre. Remplacez le filtre correspondant et réinitialisez le compteur de durée de vie du filtre (voir le chapitre « Remplacement du filtre »).</li><li>• Si le problème persiste, rendez-vous sur <a href="http://www.philips.com/support">www.philips.com/support</a> ou appelez le 1-866-309-8817 pour obtenir de l'aide.</li></ul>
<b>Le purificateur d'air ne fonctionne pas alors qu'il est allumé.</b>	<ul style="list-style-type: none"><li>• L'indicateur de remplacement de filtre est resté allumé, mais vous n'avez pas remplacé le filtre correspondant. Le purificateur d'air est maintenant verrouillé. Dans ce cas, remplacez le filtre et réinitialisez le compteur de durée de vie du filtre.</li></ul>
<b>Le purificateur d'air s'éteint accidentellement.</b>	<ul style="list-style-type: none"><li>• Le purificateur d'air redémarre automatiquement dans le mode précédent une fois l'alimentation rétablie.</li></ul>



Problème	Solution possible
<b>La configuration Wi-Fi a échoué.</b>	<ul style="list-style-type: none"><li>• Si le routeur auquel votre purificateur est connecté est une double bande et actuellement il ne se connecte pas à un réseau 2,4 GHz, veuillez passer à un autre du même routeur (2,4 GHz) et essayez de coupler votre purificateur encore une fois. Les réseaux 5Ghz ne sont pas supportés.</li><li>• Les réseaux d'authentification Web ne sont pas pris en charge.</li><li>• Vérifiez que le purificateur est à portée du routeur Wi-Fi. Vous pouvez essayer de rapprocher le purificateur d'air du routeur Wi-Fi.</li><li>• Vérifiez que le nom de réseau est correct. Le nom de réseau est sensible à la casse.</li><li>• Vérifiez que le mot de passe Wi-Fi est correct. Le mot de passe est sensible à la casse.</li><li>• Recommencez la configuration en suivant les instructions de la section « Configuration de la connexion Wi-Fi après modification du réseau ».</li><li>• La connectivité Wi-Fi peut être interrompue par des interférences électromagnétiques ou autres. Éloignez l'appareil de tout autre appareil électronique susceptible de causer des interférences.</li><li>• Vérifiez si l'appareil mobile est en mode avion. Veuillez à désactiver le mode avion lorsque vous vous connectez au réseau Wi-Fi.</li><li>• Consultez la section d'aide de l'application pour obtenir de nombreuses astuces de dépannage à jour.</li></ul>
<b>Le flux d'air qui s'échappe de la sortie d'air est significativement plus faible qu'avant.</b>	<ul style="list-style-type: none"><li>• Le préfiltre est sale. Nettoyez le préfiltre (voir le chapitre « Nettoyage »).</li></ul>
<b>La qualité de l'air ne s'améliore pas alors que le purificateur d'air fonctionne depuis longtemps.</b>	<ul style="list-style-type: none"><li>• L'un des filtres n'a pas été placé dans le purificateur d'air ou le filtre n'a pas été placé correctement. Vérifiez si tous les filtres sont correctement installés dans l'ordre suivant, en commençant par le filtre le plus à l'intérieur : 1) véritable filtre HEPA NanoProtect (FY1410) ; 2) filtre à charbon actif NanoProtect (FY1413) 3) préfiltre.</li><li>• Le capteur de qualité de l'air est humide. Assurez-vous que le capteur de qualité de l'air est propre et sec (voir le chapitre « Nettoyage »).</li></ul>





Problème	Solution possible
La couleur du voyant de qualité de l'air reste toujours la même.	<ul style="list-style-type: none"><li>Le capteur de qualité de l'air est sale. Nettoyez le capteur de qualité de l'air (voir le chapitre « Nettoyage »).</li></ul>
Le purificateur d'air dégage une odeur désagréable.	<ul style="list-style-type: none"><li>Lors des premières utilisations, le purificateur d'air peut dégager une odeur de plastique. Ce phénomène est normal. Le purificateur d'air peut également dégager une odeur désagréable lorsque le filtre est sale. Dans ce cas, nettoyez ou remplacez le filtre adéquat.</li><li>Si le purificateur d'air dégage une odeur de brûlé, ÉTEIGNEZ-le et débranchez-le de la prise électrique. Composez le 1-866-309-8817 pour obtenir de l'aide.</li></ul>
Le purificateur d'air est bruyant.	<ul style="list-style-type: none"><li>Si le purificateur d'air est trop bruyant, diminuez la vitesse du ventilateur. Lorsque vous utilisez le purificateur d'air dans une chambre à coucher durant la nuit, choisissez le mode détecteur de nuit ou sélectionnez une vitesse de ventilateur plus faible.</li></ul>
Le purificateur d'air continue d'indiquer que je dois remplacer un filtre alors que je l'ai déjà fait.	<ul style="list-style-type: none"><li>Vous n'avez peut-être pas réinitialisé le compteur de durée de vie du filtre. Branchez le purificateur d'air, touchez  pour l'allumer, puis touchez et maintenez enfoncé  pendant 3 secondes.</li></ul>
Le code d'erreur « E1 », « E2 », « E3 » ou « E4 » apparaît sur l'afficheur.	<ul style="list-style-type: none"><li>Le purificateur d'air fonctionne mal. Pour obtenir de l'aide, rendez-vous sur <a href="http://www.philips.com/support">www.philips.com/support</a> ou appelez le 1-866-309-8817.</li></ul>



## 9 Garantie

### GARANTIE COMPLÈTE DE DEUX ANS

Philips Electronics North America Corporation garantit chaque nouveau modèle Philips AC1213/AC1214 (à l'exclusion des filtres) contre toute anomalie en termes de matériaux ou de fabrication pendant une période de deux ans à compter de la date d'achat et s'engage à réparer ou à remplacer gratuitement tout produit défectueux.

**IMPORTANT** : cette garantie ne couvre pas les dommages causés par un accident, une mauvaise utilisation ou un abus, par un manque de soin raisonnable, par la fixation d'un accessoire non fourni avec le produit ou par la perte de pièces, ou encore par l'exposition du produit à une tension autre que celle spécifiée.\*

### AUCUNE RESPONSABILITÉ NE PEUT ÊTRE ENGAGÉE POUR DES DOMMAGES PARTICULIERS, ACCIDENTELS OU INDIRECTS.

Pour obtenir un service de garantie, rendez-vous simplement sur [www.philips.com/support](http://www.philips.com/support) ou composez le 1-866-309-8817 pour obtenir de l'aide. Par sécurité, nous vous recommandons de retourner les produits dans le cadre d'un envoi couvert par une assurance prépayée. Les dommages occasionnés durant l'envoi ne sont pas couverts par cette garantie.

**REMARQUE** : aucune autre garantie, orale ou écrite, n'est autorisée par Philips Electronics North America Corporation. Cette garantie vous octroie des droits légaux particuliers, mais vous pouvez également bénéficier d'autres droits, qui varient d'un État à l'autre. Certains États n'autorisent pas l'exclusion ou la limitation des dommages accidentels ou indirects, si

bien que les exclusions et les limitations mentionnées précédemment ne s'appliquent pas.

\* Veuillez lire attentivement les instructions ci-jointes.

Fabriqué aux États-Unis pour :  
Philips Consumer Lifestyle, une division de  
Philips Electronics North America Corporation, P.O.  
Box 10313, Stamford, CT 06904

Importé au Canada pour :  
Philips Electronics LTD, 281 Hillmount Road, Markham, Ontario L6C 2S3  
PHILIPS et l'emblème du bouclier Philips sont des marques déposées de Koninklijke Philips N.V.

©2016 Philips Electronics North America Corporation. Tous droits réservés.



Ce symbole sur la plaque signalétique du produit signifie que ce dernier est répertorié par Underwriters

Laboratories, Inc.

App Store est une marque de service d'Apple Inc.

Google Play est une marque commerciale de Google Inc.

L'application « Air Matters » développée par FreshIdeas Studio.



L'efficacité énergétique de ce modèle homologué ENERGY STAR est mesurée selon un rapport entre le CADR du modèle pour la poussière et l'énergie électrique qu'il consomme, ou CADR/watt.

## 10 Accessoires

Vous pouvez acheter les accessoires Philips dans un magasin près de chez vous ou sur notre site Web : [www.philips.com/store](http://www.philips.com/store).

## 11 Mise au rebut

Votre produit a été conçu et fabriqué à partir de matériaux et composants de haute qualité, recyclables et réutilisables. Pour plus d'informations sur le recyclage, veuillez contacter l'organisme local de traitement des déchets ou vous rendre à l'adresse [www.recycle.philips.com](http://www.recycle.philips.com).

