

GranBaristo

02

LIETOŠANAS INSTRUKCIJA

Modelis HD8966

Pirms lietošanas, lūdzu, rūpīgi izlasiet šo instrukciju.



CE Reģistrējiet savu preci un saņemiet atbalstu
www.philips.com/welcome

 **Saeco**

PHILIPS

Lietojot elektroierīces, vienmēr ir jāievēro drošības noteikumi, tostarp sekojošais:

1. Izlasiet visu lietošanas instrukciju.
2. Nepieskarieties karstām virsmām. Izmantojiet rokturus vai pogas.
3. Lai pasargātos no ugunsgrēka, elektriskās strāvas trieciena un savainojumiem, nekādā gadījumā neiegremdējiet vadu, kontaktdakšas vai pašu ierīci ūdenī vai citā šķidrumā.
4. Kad ierīci lieto bērni vai tā tiek lietota bērnu tuvumā, nepieciešama īpaša uzraudzība.
5. Atvienojiet ierīci no elektrības rozetes, kad to nelietojat, un pirms tīrīšanas. Pirms jebkuras detaļas uzlikšanas vai noņemšanas, kā arī pirms ierīces tīrīšanas atļaujiet ierīcei atdzist.
6. Neekspluatējiet nevienu ierīci, kurai ir bojāts barošanas vads vai kontaktdakša, kurai ir nopietni darbības traucējumi vai kura jebkādā veidā ir tikusi bojāta. Nogādājiet ierīci jums tuvākajā pilnvarotajā servisa centrā, lai veiktu pārbaudi, remontu vai regulēšanu.
7. Tādu papildpiederumu, kurus nav ieteicis ierīces ražotājs, lietošana var izraisīt ugunsgrēku, radīt elektriskās strāvas triecienu vai savainojumus.
8. Nelietojiet ierīci ārpus telpām.
9. Neļaujiet, lai barošanas vads karājas pāri galda vai letes malai vai nonāk saskarsmē ar karstām virsmām.
10. Nenovietojiet ierīci uz vai pie karstas gāzes vai elektriskās plīts, vai uzkarstētā cepeškrāsnī.
11. Vienmēr vispirms pievienojiet barošanas vadu pašai ierīcei un tikai pēc tam pievienojiet to elektrības rozetei. Lai atvienotu ierīci no elektrības, izslēdziet visas aktīvās funkcijas un tad izraujiet kontaktdakšu no rozetes.
12. Neizmantojiet ierīci citādi kā vien paredzētajos lietošanas veidos.
13. Saglabājiet šo instrukciju.

SAGLABĀJIET ŠO LIETOŠANAS INSTRUKCIJU

Šī ierīce ir paredzēta lietošanai tikai mājas apstākļos. Jebkura apkope, izņemot ikdienas tīrīšanu, ir jāveic pilnvarotā servisa centrā. Neiegremdējiet ierīci ūdenī. Lai samazinātu ugunsgrēka vai elektriskās strāvas trieciena risku, neizjauciet ierīci. Ierīcē nav nevienas detaļas, ko lietotājs varētu remontēt pats. Remonts jāveic tikai un vienīgi pilnvarotiem servisa centra darbiniekiem.

1. Pārbaudiet elektrotīkla spriegumu, lai pārliecinātos, vai spriegums, kas norādīts uz ierīces identifikācijas datu plāksnītes, atbilst spriegumam jūsu mājssaimniecības elektrotīklā.
2. Nekad nepiepildiet ūdens tvertni ar siltu vai karstu ūdeni. Lietojiet tikai aukstu ūdeni.
3. Ierīces darbības laikā nepieskarieties tās karstajām daļām, kā arī uzmanieties, lai elektriskās barošanas vads nenonāk kontaktā ar tām.
4. Ierīces tīrīšanai nekad neizmantojiet abrazīvus pulverus vai spēcīgus tīrīšanas līdzekļus. Tīriet ar mitru, mīkstu drāniņu un ūdeni.
5. Lai pagatavotu labākas garšas kafiju, lietojiet attīrītu ūdeni vai ūdeni no pudelēm. Periodiska atkalīķošana ir ieteicama reizi 2 – 3 mēnešos.
6. Nelietojiet karamelizētas vai aromatizētas kafijas pupiņas.

Norādījumi par elektriskās barošanas vadu

- A. Ir jānodrošina īss barošanas vads (vai viegli atvienojams barošanas vads), lai samazinātu risku sapīties vai pakļupt garā barošanas vadā.
- B. Garāku, atvienojamu barošanas vadu vai pagarinātāju var lietot tikai tad, ja tā lietošanā tiek ievēroti visi nepieciešamie drošības pasākumi.
- C. Ja tiek lietots garš, atvienojams barošanas vads vai pagarinātājs:
 1. Atvienojama barošanas vada vai pagarinātāja marķētajai elektriskajai jaudai ir jābūt vismaz tikpat lielai kā ierīces elektriskajai jaudai;
 2. Ja ierīce ir iezemēta, tad arī pagarinātāja vadam ir jābūt 3-dzīslu iezemēta tipa vadam; un
 3. Garāks barošanas vads ir jānovieto tā, lai tas nekarājas pāri letes vai galda malai, kur to var paraut bērni vai kur aiz tā var aizķerties un pakļupt.

Apsveicam jūs ar Saeco GranBaristo pilnīgi automātiskā kafijas automāta iegādi!

Lai pilnībā izmantotu atbalstu, ko piedāvā Saeco, lūdzu, reģistrējiet savu preci www.philips.com/welcome.

Šī lietošanas instrukcija ir piemērojama modelim HD8966.

Šī ierīce ir paredzēta espresso kafijas pagatavošanai, izmantojot veselas kafijas pupiņas. Tā ir aprīkota arī ar piena karafi, lai jūs viegli un ātri varētu pagatavot lielisku kapučīno vai Latte Macchiato. Šajā lietošanas instrukcijā jūs atradīsiet visu nepieciešamo informāciju, lai uzstādītu, lietotu, tīrītu un atkalķototu savu kafijas automātu.

Satura rādītājs

SVARĪGI	6
Drošības informācija	6
Bridinājumi	6
Uzmanību	8
Atbilstība standartiem	9
UZSTĀDĪŠANA	10
Ierīces pārskats	10
Vispārīgs apraksts	11
Sagatavošanās lietošanai	12
Ierīces iepakojums	12
Ierīces uzstādīšana	12
PIRMĀ LIETOŠANAS REIZE	14
Valodas izvēlēšanās	14
Automātiskais skalošanas/tīrīšanas cikls	15
Manuālais skalošanas cikls	16
Ūdens cietības pakāpes noteikšana un programmēšana	19
“INTENZA+” ūdens filtra uzstādīšana	21
“INTENZA+” ūdens filtra nomaiņa	23
KAFIJAS PUPINU NOMAĪNA	25
Kafijas pupiņu piltuves izņemšana	25
Kafijas pupiņu piltuves ievietošana	26
Kafijas iztukšošanas cikls	28
Profila izvēlēšanās	30
REGULĒŠANA	31
Kafijas profils	31
Jauna profila aktivizēšana	31
Lietotāja profila deaktivizēšana	32
Saeco pielāgošanās sistēma	34
Keramisko kafijas dzirnaviņu regulēšana	34
Aromāta (“Aroma”) regulēšana (kafijas stiprums)	35
Kafijas padeves krāna augstuma regulēšana	36
Pagatavojamā kafijas tilpuma regulēšana	37
KAFIJAS PAGATAVOŠANA	38
Kafijas pagatavošana no kafijas pupiņām	38
Kafijas pagatavošana no maltās kafijas	39
PIENA KARAFE	41
Piena karafes uzpildīšana	41
Piena karafes pievienošana kafijas automātam	42

Piena karafes noņemšana	42
Piena karafes iztukšošana	43
DZĒRIENU UZ PIENA BĀZES PAGATAVOŠANA	44
Dzērienu uz piena bāzes tilpuma regulēšana	47
ĪPAŠIE DZĒRIENI	49
Karsts ūdens	49
Pagatavojamā ūdens tilpuma regulēšana	51
Citu dzērienu pagatavošana īpašo dzērienu izvēlnē	52
Citu pagatavojamo dzērienu tilpuma regulēšana īpašo dzērienu izvēlnē	53
DZĒRIENU PROGRAMMĒŠANA	54
Aromāts ("Aroma")	55
Kafijas tilpums	55
Temperatūra	55
Garša	56
Piena tilpums	56
KARSTA ŪDENS PROGRAMMĒŠANA	56
Ūdens tilpums	56
Temperatūra	57
DZĒRIENU NOKLUSĒJUMA VĒRTĪBU ATJAUNOŠANA	57
KAFIJAS AUTOMĀTA PROGRAMMĒŠANA	58
Ūdens iestatījumi	58
Valodas iestatījumi	59
Gaidstāves iestatījumi	59
Rūpnīcas iestatījumi	60
STATISTIKA	60
APKOPE	61
Atkalķošana	61
Kafijas pagatavošanas nodaļuma tīrīšanas cikls	61
Piena karafes tīrīšana	62
Kafijas pagatavošanas sistēmas tīrīšana	62
TĪRĪŠANA UN APKOPE	63
Kafijas automāta ikdienas tīrīšana	63
Ūdens tvertnes ikdienas tīrīšana	65
Piena karafes ikdienas tīrīšana	65
Kafijas automāta iknedēļas tīrīšana	68
Piena karafes iknedēļas tīrīšana	68
Kafijas pagatavošanas nodaļuma iknedēļas tīrīšana	70
Piena karafes ikmēneša tīrīšana	73
Kafijas pagatavošanas nodaļuma ikmēneša ieeļļošana	77
Kafijas pagatavošanas nodaļuma ikmēneša tīrīšana ar kafijas eļļu noņemšanas līdzekli	78
Kafijas pupiņu piltuves, paplātes un nodaļuma ikmēneša tīrīšana	81
ATKALĶOŠANA	82
DISPLEJA RĀDĪJUMU SKAIDROJUMS	86
DARBĪBAS TRAUČĒJUMU NOVĒRŠANA	88
ENERĢIJAS TAUPĪŠANA	92
Gaidstāves režīms	92
Utilizācija	93
TEHNISKĀS SPECIFIKĀCIJAS	94
GARANTĪJA UN SERVISS	95
Garantija	95
Serviss	95
APKOPES PRODUKTU PASŪTĪŠANA	96
KAFIJAS AUTOMĀTA PIEDERUMI	97

Drošības informācija

Šis kafijas automāts ir aprīkots ar drošības funkcijām. Neskatoties uz to, uzmanīgi izlasiet drošības norādījumus un izmantojiet ierīci tikai tā, kā aprakstīts šajā instrukcijā, lai novērstu nejaušu savainojumu vai bojājumu rašanos.

Saglabājiet šo lietošanas instrukciju izmantošanai nākotnē.



Termins **BRĪDINĀJUMS** un šī zīme brīdina par iespējamām smagām traumām, nāves briesmām un/vai bojājumu kafijas automātam.



Termins **UZMANĪBU** un šī zīme brīdina par iespējamām nelielām traumām un/vai bojājumu kafijas automātam.



Šī ikona lūdz rūpīgi izlasīt šo lietošanas instrukciju pirms ierīces lietošanas vai apkopes darbību veikšanas.

Brīdinājumi

- Pievienojiet kafijas automātu tikai tādai elektrības rozetei, kuras spriegums atbilst ierīces tehniskajām specifikācijām.
- Neļaujiet, lai barošanas vads karājas pāri galda vai letes malai vai nonāk saskarē ar karstām virsmām.
- Nekad neiegremdējiet kafijas automātu, tā kontaktdakšu vai barošanas vadu ūdenī (elektriskās strāvas trieciena risks).
- Nekad nevērsiet karstā ūdens strūklu uz kādu no ķermeņa daļām: apdegumu risks!
- Nepieskarieties karstām virsmām. Izmantojiet rokturus un pogas.

- Atvienojiet kontaktdakšu no rozetes:
 - ja rodas darbības traucējums;
 - ja kafijas automāts ilgāku laiku netiks lietots;
 - pirms kafijas automāta tīrīšanas.
- Atvienojot kontaktdakšu no elektrības rozetes, nekad nevelciet aiz vada un nepieskarieties kontaktdakšai ar slapjām rokām.
- Nekad nelietojiet kafijas automātu, ja tā kontaktdakša, barošanas vads vai pats automāts ir bojāti.
- Nepārveidojiet kafijas automātu vai tā barošanas vadu. Lai izvairītos no potenciālām briesmām, remontu veiciet tikai Philips pilnvarotā servisa centrā.
- Šī ierīce nav paredzēta bērnu, kas jaunāki par 8 gadiem, lietošanai.
- Šo ierīci var lietot bērni, sākot no 8 gadu vecuma, ja viņu rīcību uzrauga par viņu drošību atbildīgā persona vai arī ja šī persona ir apmācījusi viņus, kā pareizi darboties ar šo ierīci, un bērni izprot ar to saistītās briesmas.
- Bērniem nevajadzētu veikt ierīces tīrīšanas un apkopes darbības, izņemot, ja viņi ir vecāki par 8 gadiem un viņu darbību uzrauga pieaugušais.
- Novietojiet kafijas automātu un tā barošanas vadu bērniem, kas ir jaunāki par 8 gadiem, nepieejamā vietā.
- Šo ierīci var lietot personas ar ierobežotām fiziskajām, garīgajām vai maņu spējām, kā arī cilvēki ar nepietiekamu pieredzi un zināšanām lietošanai, ja minēto cilvēku rīcību uzrauga par viņu drošību atbildīgā persona vai arī ja šī persona ir apmācījusi minētos cilvēkus, kā pareizi darboties ar šo ierīci, un viņi izprot ar to saistītās briesmas.

- Bērni ir jāuzrauga, lai nodrošinātu, ka viņi nespēlējas ar kafijas automātu.
- Nekad neievietojiet kafijas dzirnaviņās pirkstus vai citus priekšmetus.

Uzmanību

- Šis kafijas automāts ir paredzēts lietošanai tikai un vienīgi mājas apstākļos. Tas nav paredzēts lietošanai darbinieku virtuvēs, veikalos, birojos, fermās vai citos darba apstākļos.
- Vienmēr novietojiet kafijas automātu uz gludas un stabilas virsmas.
- Nenovietojiet ierīci uz karstām virsmām, tieši blakus karstai plītij, sildītājam vai citiem karstuma avotiem.
- Kafijas pupiņu piltuvē beriet tikai kafijas pupiņas. Ja kafijas pupiņu piltuvē tiek iebērta maltā kafija, šķīstošā kafija vai kāda cita viela, tas var sabojāt kafijas automātu.
- Pirms detaļu pievienošanas vai noņemšanas vienmēr ļaujiet kafijas automātam atdzist.
- Nekad neļūjiet ūdens tvertnē siltu vai karstu ūdeni. Izmantojiet tikai aukstu, negāzētu dzeramo ūdeni.
- Tīrīšanai nekad neizmantojiet abrazīvus pulverus vai spēcīgus tīrīšanas līdzekļus. Tīrīšanai izmantojiet mīkstu drāniņu, kas ir samitrināta ar ūdeni.
- Regulāri atkaļķojiet savu kafijas automātu. Kafijas automāts norāda, kad ir nepieciešama atkaļķošana. Ja atkaļķošana netiks veikta, jūs ierīce pārtrauks darboties pareizi. Šajā gadījumā remonts nav ietverts garantijā!
- Neuzglabājiet kafijas automātu temperatūrā zem 0°C. Ūdens, kas ir palicis tā sistēmā, var sasalt un izraisīt bojājumus.

- Neatstājiet ūdens tvertnē ūdeni, ja kafijas automāts ilgāku laiku netiks lietots. Ūdens var kļūt netīrs. Vienmēr, kad lietojat kafijas automātu, izmantojiet tīru, svaigu ūdeni.

Atbilstība standartiem

Šī ierīce atbilst Itālijas 2005.gada 25.jūlija likumdošanas dekrēta Nr.151 "Direktīvu 2005/95/EK, 2002/96/EK un 2003/108/EK īstenošana noteiktu bīstamu vielu izmantošanas ierobežošanā elektriskajās un elektroniskajās ierīcēs, kā arī atkritumu apsaimniekošanā" 13.pantam.

Šī ierīce atbilst ES direktīvai 2002/96/EK.

Šī Philips ierīce atbilst visiem piemērojamiem standartiem un noteikumiem, kas attiecas uz elektromagnētisko lauku iedarbību.

Uzstādīšana

Ierīces pārskats

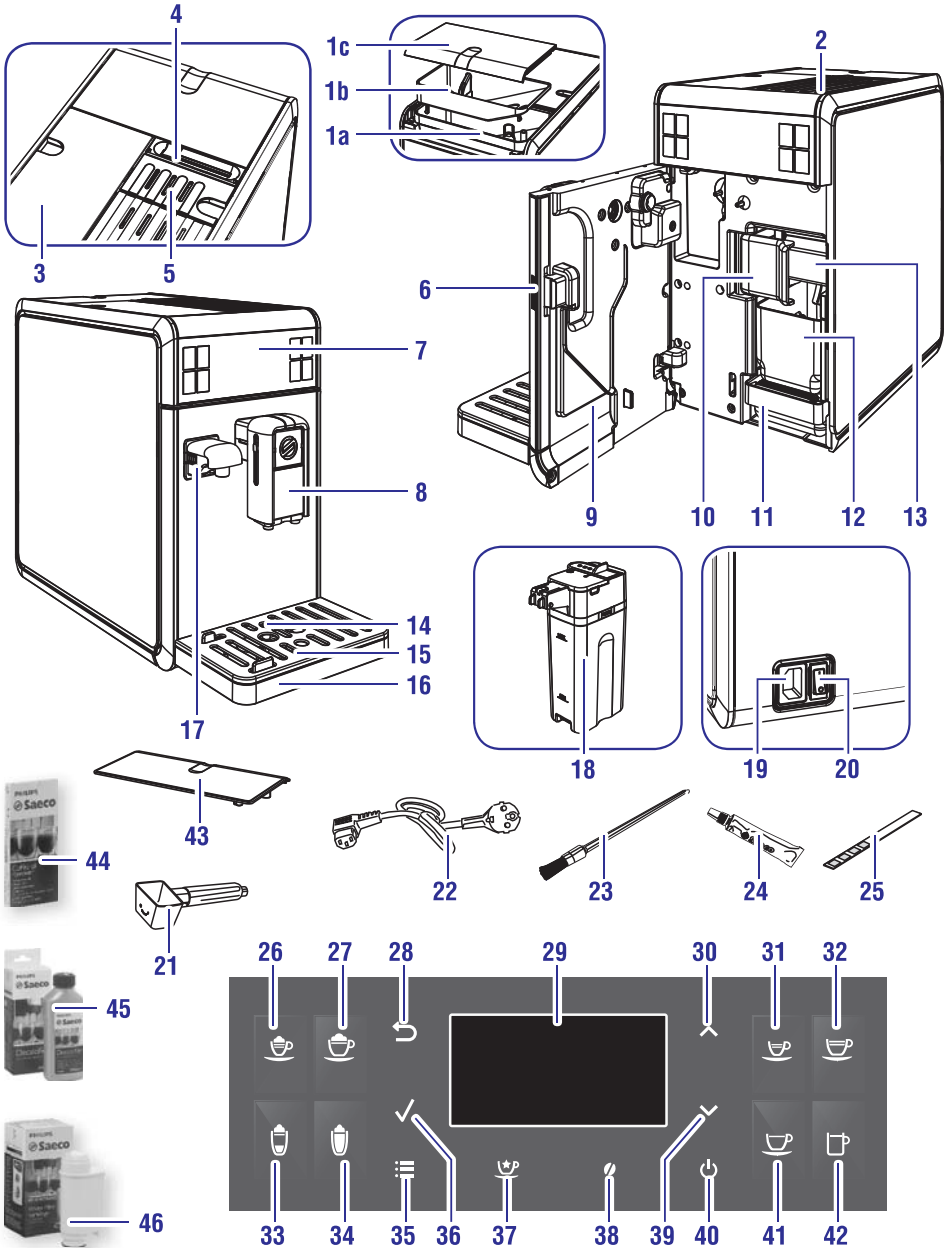

Vispārīgs apraksts

- 1a. Kafijas pupiņu piltuve
- 1b. Kafijas pupiņu piltuves paplāte
- 1c. Kafijas pupiņu piltuves vāks
2. Krūzišu uzsildīšanas virsma
3. Ūdens tvertne + vāks
4. Kafijas pupiņu piltuves bloķēšanas/izņemšanas izvēles slēdzis
5. Maltās kafijas nodalījums
6. Servisa durtiņu taustiņš
7. Vadības panelis
8. Noņemams kafijas padeves krāns
9. Servisa durtiņas
10. Kafijas pagatavošanas nodalījuma bloķēšanas/izņemšanas rokturis
11. Notekplāte (iekšējā)
12. Kafijas biežumu tvertne
13. Kafijas pagatavošanas nodalījums
14. Indikators, kas norāda, ka jāiztīra notekplāte
15. Krūzišu novietošanas paplāte
16. Notekplāte (ārējā)
17. Ūdens padeves krāns (noņemams)
18. Piena karafe
19. Barošanas vada ligzda
20. Barošanas slēdzis
21. Maltās kafijas mērkarote/kafijas dzirnaviņu regulēšanas rīks
22. Barošanas vads
23. Tīrīšanas birstīte
24. Kafijas pagatavošanas nodalījuma smērviela
25. Ūdens cietības pārbaudes teststrēmele
26. Espresso Macchiato pagatavošanas taustiņš
27. Kapučīno pagatavošanas taustiņš
28. Taustiņš "ESC" (iziet)
29. LCD displejs
30. Taustiņš, lai pārvietotos uz augšu
31. Espresso pagatavošanas taustiņš
32. Café Crème pagatavošanas taustiņš
33. Latte Macchiato pagatavošanas taustiņš
34. Karsta piena pagatavošanas taustiņš
35. Izvēlnes taustiņš
36. Taustiņš "OK"
37. Īpašo dzērienu taustiņš
38. "Aroma" – taustiņš kafijas pagatavošanai no maltās kafijas
39. Taustiņš, lai pārvietotos uz leju
40. Gaidstāves režīma taustiņš
41. Kafijas pagatavošanas taustiņš
42. Amerikāņu kafijas pagatavošanas taustiņš
43. Aizsargvāks
44. Kafijas eļļu noņemšanas līdzeklis – iegādājams atsevišķi
45. Atkalķošanas šķīdums – iegādājams atsevišķi
46. "INTENZA+" ūdens filtrs

Ierīces iepakojums

Ierīces oriģinālais iepakojums ir izveidots un izgatavots tā, lai pasargātu ierīci transportēšanas laikā. Mēs iesakām saglabāt iepakojuma materiālus ierīces iespējamai turpmākai transportēšanai.

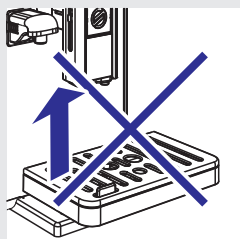
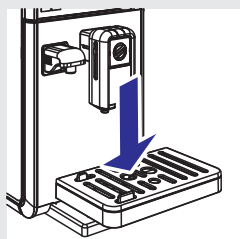
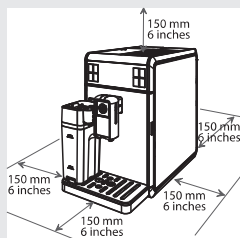

Ierīces uzstādīšana

1. Izņemiet no iepakojuma notekaplāti ar krūzišu novietošanas paplāti un karafi.
2. Izņemiet no iepakojuma kafijas automātu.
3. Lai ierīces lietošana būtu maksimāli veiksmīga:
 - Izvēlieties drošu, līdzenu un gludu virsmu, kur pastāv minimāls ierīces apgāšanās vai savainošanās risks;
 - Izvēlieties pietiekami labi apgaismotu, tīru vietu, kas atrodas brīvi sasniedzamas elektrības rozetes tuvumā;
 - Nodrošiniet minimālo brīvo telpu ierīces sānu malās, kā parādīts attēlā.
4. Notekaplāti (ārējo) ar krūzišu novietošanas paplāti novietojiet tām paredzētajā vietā uz kafijas automāta. Pārliecinieties, vai šīs detaļas ievietojat pareizi.

Piezīme:

Notekaplāte savāc ūdeni, kas plūst pa kafijas padeves krānu katrā skalošanas/pašattīrīšanās cikla laikā, kā arī kafiju, kas var izlīst dzērienu pagatavošanas laikā. Iztukšojiet un izmazgājiet notekaplāti katru dienu un katru reizi, kad indikators norāda, ka ir jāiztīra notekaplāte.

Uzmanību:

NEKAD nenoņemiet notekaplāti, kad ierīce ir tikko ieslēgta. Pēc ieslēgšanas pagaidiet pāris minūtes, jo ierīce veiks skalošanas/pašattīrīšanās ciklu.

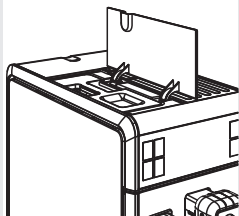

5. Paceliet ārējo vāku.

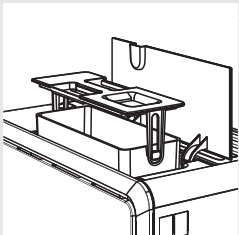

6. Izceliet no kafijas automāta ūdens tvertni, paceļot to aiz roktura, kas ir iestrādāts iekšējā vākā.

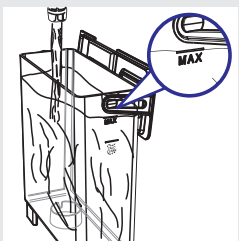

7. Izskalojiet ūdens tvertni ar tīru ūdeni.

8. Piepildiet ūdens tvertni ar tīru dzeramo ūdeni līdz atzīmei MAX. Ievietojiet ūdens tvertni atpakaļ kafijas automātā. Pārļiecinieties, vai tā ir pilnībā ievietota kafijas automātā.

! Uzmanību:

Nekad neļiejiet ūdens tvertnē siltu, karstu, gāzētu ūdeni vai jebkuru citu šķidrumu, jo tas var sabojāt ūdens tvertni un kafijas automātu.



9. Atveriet kafijas pupiņu piltuves vāku un lēnām ieberiet kafijas pupiņas piltuvē.

≡ Piezīme:

Kafijas pupiņu piltuve satur paplāti, kas maļšanas laikā vibrē. Tas palīdz novirzīt kafijas pupiņas dzirnaviņās.

! Uzmanību:

Kafijas pupiņu piltuvē drīkst būt tikai kafijas pupiņas. Ja piltuvē tiek iebērtā maltā kafija, šķīstošā kafija, karamelizētas kafijas pupiņas vai ievietots jebkāds cits priekšmets, tas var sabojāt ierīci.

10. Uzlieciet atpakaļ kafijas pupiņu piltuves vāku.

Sagatavošanās lietošanai

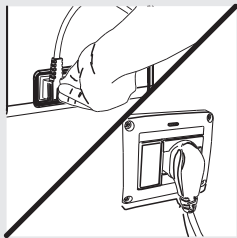

11. Pievienojiet barošanas vadu ligzdai ierīces aizmugurē.
12. Iespraudiet barošanas vada kontaktdakšu sienas rozetē ar atbilstošu tīkla spriegumu.

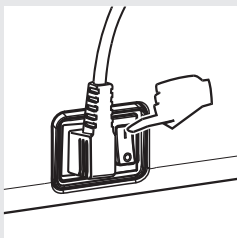

13. Lai ieslēgtu kafijas automātu, nospiediet barošanas slēdzi pozīcijā “I”.

Pirmā lietošanas reize

Pirmo reizi lietojot kafijas automātu, ir nepieciešams veikt sekojošas darbības:

- 1) Izvēlēties valodu;
- 2) Kafijas automāts veiks automātisku skalošanas/pašattīrīšanās ciklu;
- 3) Uzsākt manuālo skalošanas ciklu.

Valodas izvēlēšanās

Valoda jāizvēlas pirmajā kafijas automāta ieslēgšanas reizē.

1. Displejā ir redzama šāda lapa. Izvēlieties sev vēlamu valodu, spiežot ritināšanas taustiņu “✓” vai “^”.

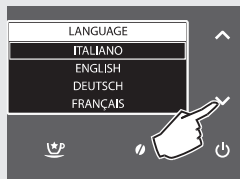

2. Lai apstiprinātu, nospiediet taustiņu “✓”.

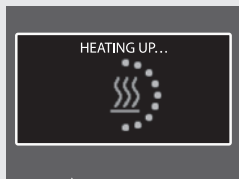

3. Kafijas automāts silst.

Automātiskais skalošanas/tīrīšanas cikls

Kad kafijas automāts ir uzsilis, tas ar tīru ūdeni automātiski veic iekšējās sistēmas skalošanas/pašattīrīšanās ciklu. Tas ilgst mazāk kā minūti.



1. Zem kafijas padeves krāna novietojiet trauku, kurā savākt skalošanai izmantoto nelielo ūdens daudzumu.



2. Displejā ir redzama šāda lapa. Ļaujiet ciklam pabeigties automātiski.

Piezīme:

Skalošanu var pārtraukt, nospiežot taustiņu “”.

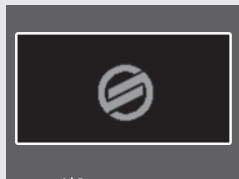

3. Kad iepriekš aprakstītie soļi ir paveikti, displejā ir redzama šāda lapa. Tagad jūs varat turpināt ar manuālo skalošanas ciklu.

Manuālais skalošanas cikls

Šis cikls ir jāuzsāk, kad lietojat kafijas automātu pirmo reizi. Šī skalošanas cikla laikā tiek aktivizēts kafijas pagatavošanas process un pa kafijas padeves krānu plūst tīrs ūdens. Cikls ilgst dažas minūtes.

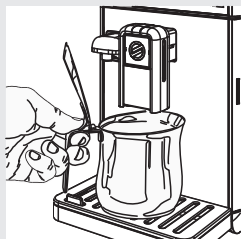

1. Novietojiet trauku zem kafijas padeves krāna.

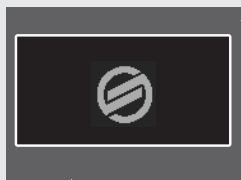

2. Pārliecinieties, vai displejā ir redzama šāda lapa.



3. Nospiediet taustiņu "☉", lai piekļūtu aromāta iestatišanas izvēlei.

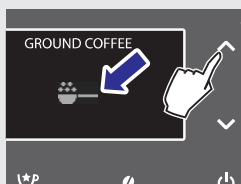

4. Lai izvēlētos maltās kafijas pagatavošanas funkciju, spiediet rītināšanas taustiņu "∨" vai "∧", līdz displejā ir redzama šāda ikona "☉—".

Piezīme

Neberiet kafiju maltās kafijas nodalījumā.



5. Nospiediet taustiņu "☉".

Pirmā lietošanas reize



6. Izvēloties maltās kafijas funkciju, kafijas automāts liek apstiprināt, vai kafijas automātā ir iebērtā maltā kafija. Nospiediet taustiņu "✓". Pa kafijas padeves krānu sāk plūst ūdens.

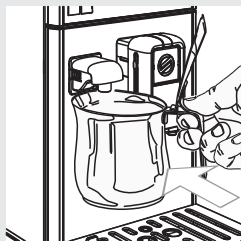

7. Darbības beigās iztukšojiet trauku. Novietojiet to atpakaļ zem ūdens padeves krāna.



8. Nospiediet taustiņu "UP".



9. Nospiediet taustiņu "✓".

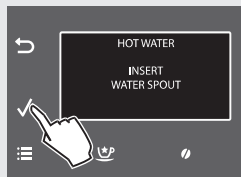

10. Nospiediet taustiņu "✓". Kad kafijas automāts ir uzsilis, pa ūdens padeves krānu sāk plūst ūdens.

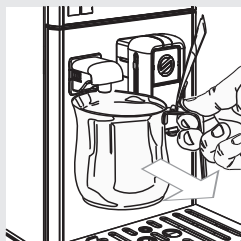

11. Darbības beigās noņemiet un iztukšojiet trauku.

12. Atkārtojiet 8. – 11.soli, līdz ūdens tvertne ir tukša. Tad turpiniet ar 13.soli.

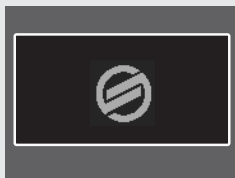
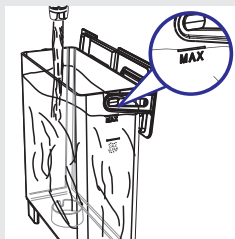

13. Vēlreiz piepildiet ūdens tvertni līdz atzīmei MAX. Tagad jūsu kafijas automāts ir gatavs kafijas pagatavošanai. Displejā ir redzama šāda ikona.

Piezīme

Kad kafijas automāts nav lietots vismaz divas nedēļas, pēc ieslēgšanas tas automātiski veic automātisku skalošanas/pašattīrīšanās ciklu. Pēc tam sāciet manuālo skalošanas ciklu, kā aprakstīts iepriekš.

Automātiskais skalošanas/pašattīrīšanās cikls tiek automātiski uzsākts arī tad, kad kafijas automāts ilgāk kā 15 minūtes ir bijis gaidstāves režīmā vai izslēgts. Kad šis cikls ir pabeigts, jūs atkal varat pagatavot kafiju.

Ūdens cietības pakāpes noteikšana un programmēšana

Ūdens cietības pakāpes noteikšana ir ļoti būtiska, lai noteiktu ierīces atkaļķošanas nepieciešamības biežumu un pareizi uzstādītu “INTENZA+” ūdens filtru (lai uzzinātu vairāk par ūdens filtru, skatiet nākamo nodaļu).

Lai noteiktu ūdens cietību, izpildiet tālāk aprakstītos soļus:

1. Uz 1 sekundi iegremdējiet ūdenī ūdens cietības noteikšanas teststrēmeli, kas ir iekļauta komplektā ar ierīci.



Piezīme:

Teststrēmele ir derīga tikai vienam mērījumam.

2. Gaidiet vienu minūti.

3. Pārbaudiet, cik kvadrātiņi ir mainījuši krāsu uz sarkanu, un salīdziniet ar tabulu.

Piezīme:

Kvadrātiņu skaits uz teststrēmeles atbilst ūdens cietības iestatījumam.

Proti:

1 = 1 (ļoti mīksts ūdens)

2 = 2 (mīksts ūdens)

3 = 3 (ciets ūdens)

4 = 4 (ļoti ciets ūdens)

Burti atbilst atsaucēm, kas norādītas “INTENZA+” filtra apakšā (skatiet nākamo nodaļu).

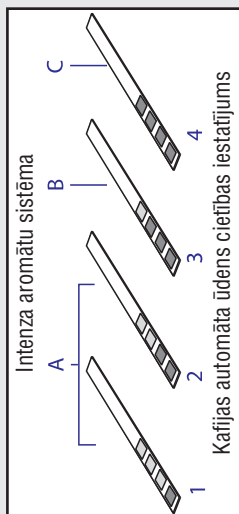

4. Nospiediet taustiņu , lai piekļūtu kafijas automāta galvenajai izvēlei.

Pirmā lietošanas reize



5. Nospiediet taustiņu “✓”, lai izvēlētos “**SETTINGS**” (Iestatījumi).



6. Nospiediet taustiņu “✓”, lai apstiprinātu.

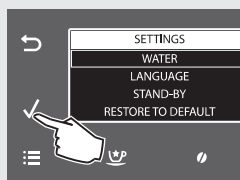

7. Nospiediet taustiņu “✓”, lai apstiprinātu “**WATER**” (Ūdens) izvēli.



8. Nospiediet taustiņu “✓”, lai apstiprinātu “**HARDNESS**” (Cietība) izvēli.

Piezīme:

Pēc noklusējuma kafijas automātam ir uzstādīta standarta ūdens cietības pakāpe, kas atbilst lielākajai daļai mājstaiņniecību.



9. Nospiediet taustiņu “✓”, lai palielinātu vērtību, vai taustiņu “^”, lai samazinātu vērtību.

10. Nospiediet taustiņu “✓”, lai apstiprinātu iestatījumu.

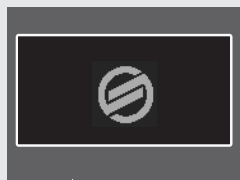

11. Nospiediet taustiņu “☰”, lai izietu no programmēšanas izvēlnes. Tagad kafijas automāts ir gatavs pagatavot kafiju.

“INTENZA+” ūdens filtra uzstādīšana



Mēs iesakām uzstādīt “INTENZA+” ūdens filtru, jo tas novērš kaļķakmens uzkrāšanos un sniedz intensīvāku kafijas aromātu.

Ūdens ir svarīga jebkuras kafijas sastāvdaļa, tāpēc ir ļoti svarīgi, lai tas vienmēr būtu profesionāli filtrēts. “INTENZA+” ūdens filtra izmantošana novērsīs kaļķakmens izgulsnēšanos un uzlabos ūdens kvalitāti.

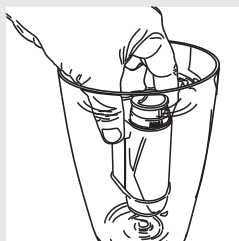

1. Izņemiet “INTENZA+” ūdens filtru no tā iepakojuma. Vertikāli (ar atvērumu uz augšpusi) iegremdējiet “INTENZA+” ūdens filtru aukstā ūdenī un viegli saspiediet tā sānu malas, lai no filtra izplūstu tajā esošais gaiss.

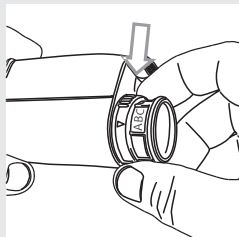

2. Iestatiet “INTENZA+” ūdens filtru atbilstoši veiktajiem mērījumiem (skatiet iepriekšējo nodaļu) un norādēm filtra apakšā:
A = mīksts ūdens – vienlīdzīgs 1 vai 2 uz teststrēmeles
B = ciets ūdens (standarts) – vienlīdzīgs 3 uz teststrēmeles
C = ļoti ciets ūdens – vienlīdzīgs 4 uz teststrēmeles



3. Nospiediet taustiņu “☰”, lai piekļūtu kafijas automāta galvenajai izvēlei.



4. Nospiediet taustiņu “✓”, lai izvēlētos “SETTINGS” (Iestatījumi).

Pirmā lietošanas reize



5. Nospiediet taustiņu “✓”, lai apstiprinātu.

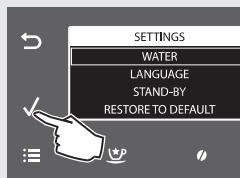

6. Nospiediet taustiņu “✓”, lai apstiprinātu “WATER” (Ūdens) izvēli.



7. Nospiediet taustiņu “✓”, lai izvēlētos “ACTIVATE FILTER” (Aktivizēt filtru).

8. Nospiediet taustiņu “✓”, lai apstiprinātu.

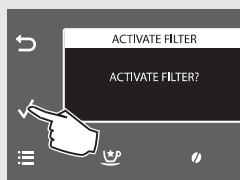

9. Nospiediet taustiņu “✓”, lai apstiprinātu.

Piezīme:

Lai izietu no filtra aktivizēšanas režīma, nospiediet taustiņu “↶”.

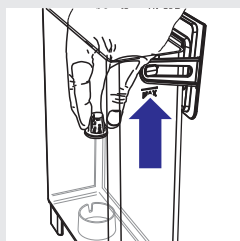

10. Izņemiet no ūdens tvertnes mazo balto filtru un noglabājiet to sausā vietā.

Pirmā lietošanas reize

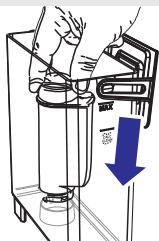

11. Ievietojiet "INTENZA+" ūdens filtru tukšā ūdens tvertnē. Piespiediet to, līdz tas vairs nekustas tālāk uz leju.
12. Piepildiet ūdens tvertni ar tīru, svaigu ūdeni līdz atzīmei MAX un ievietojiet to kafijas automātā.

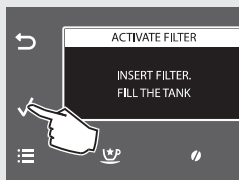

13. Nospiediet taustiņu "✓", lai apstiprinātu.

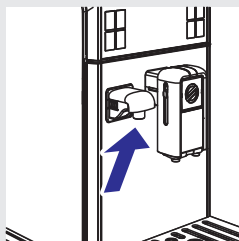

14. Pārlicinieties, vai ūdens padeves krāns ir pievienots pareizi.

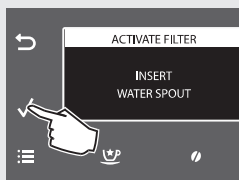

15. Nospiediet taustiņu "✓", lai apstiprinātu.



16. Zem karstā ūdens padeves krāna novietojiet trauku.



17. Nospiediet taustiņu “✓”, lai apstiprinātu.

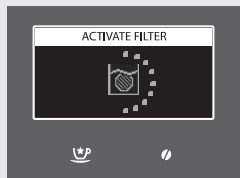

18. Kafijas automāts sāk pagatavot ūdeni. Displejā būs redzama šāda lapa.

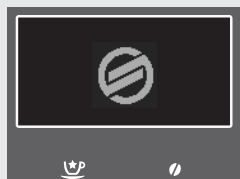

19. Darbības beigās noņemiet un iztukšojiet trauku ar pagatavoto ūdeni. Tagad kafijas automāts ir gatavs pagatavot kafiju.

Šādā veidā kafijas automāts tiek ieprogrammēts ziņot lietotājam, kad ir nepieciešams nomainīt "INTENZA+" ūdens filtru.

“INTENZA+” ūdens filtra nomaīņa

Kad “INTENZA+” ūdens filtru ir nepieciešams nomainīt ar jaunu, displejā ir redzama šī ikona.

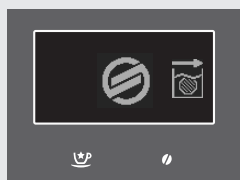

1. Nomainiet filtru, kā aprakstīts iepriekšējā nodaļā.
2. Kafijas automāts ir ieprogrammēts darbam ar jaunu filtru.

Pirmā lietošanas reize



Piezīme

Ja filtrs ir uzstādīts un jūs vēlaties to noņemt nevis nomainīt, izvēlieties iespēju **“ENABLE FILTER”** (Iespējot filtru) un iestatiet to kā **“OFF”** (Izslēgts).

Ja nelietosiet **“INTENZA+”** ūdens filtru, tad ievietojiet atpakaļ mazo balto filtru, ko iepriekš izņēmat.

Kafijas pupiņu nomaiņa

Šis kafijas automāts ir aprīkots ar izņemamu kafijas pupiņu piltuvi, lai jūs viegli varētu nomainīt lietojamās kafijas pupiņas, lai baudītu dažādas garšas kafiju, kad vien vēlaties.

Piezīme:

Jūs varat iegādāties papildu kafijas pupiņu piltuvi kā papildpiederumu (CA6807).

Lai saglabātu kafijas pupiņu garšu, jūs varat ievietot kafijas pupiņu piltuvi ledusskapī.

Kafijas pupiņu piltuves izņemšana

Lai izņemtu kafijas pupiņu piltuvi, izpildiet tālāk aprakstītos soļus:

1. Pārslēdziet izvēles slēdzi pozīcijā **“☐”**.

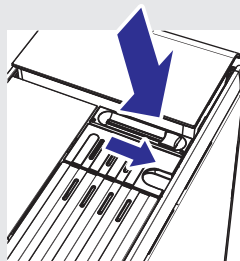

Uzmanību:

Var gadīties, ka izvēles slēdzi nevar pārslēgt, jo to bloķē kafijas pupiņas. Šajā gadījumā bīdīet slēdzi turp un atpakaļ, līdz kafijas pupiņas ir izkustinātas un slēdzi ir iespējams pabīdīt līdz galam.

Kafijas pupiņu nomaiņa

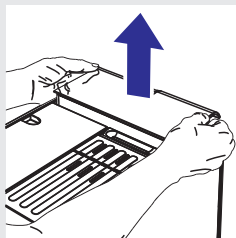

2. Ar abām rokām paceliet kafijas pupiņu piltuvi aiz tās sānu malām tā, kā parādīts attēlā.

! Uzmanību:

Neizņemiet kafijas pupiņu piltuvi nekā citādi, lai nepieļautu kafijas pupiņu izbiršanu.

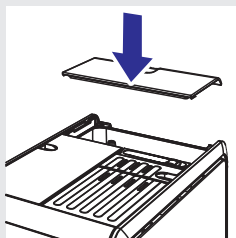

3. Kad kafijas pupiņu piltuve ir izņemta, uzlieciet kafijas automātam aizsargvāku.



☰ Piezīme:

Ja jūs vēlaties pagatavot kafijas dzērienu, kad ir izņemta kafijas pupiņu piltuve, displejā parādās šāda ikona. Vispirms ievietojiet kafijas pupiņu piltuvi.

Kafijas pupiņu piltuves ievietošana

Lai ievietotu kafijas pupiņu piltuvi, izpildiet tālāk aprakstītos soļus:

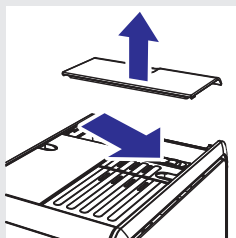

1. Noņemiet no kafijas automāta aizsargvāku.
2. Pārslēdziet izvāles slēdzi pozīcijā “☰”.

Kafijas pupiņu nomaiņa

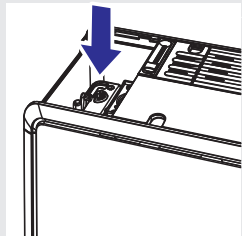

3. Izņemiet kafijas pupiņas no kafijas pupiņu piltuves nodalījuma.

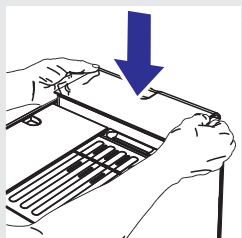

4. Ievietojiet kafijas pupiņu piltuvi tai paredzētajā nodalījumā tā, kā parādīts attēlā.

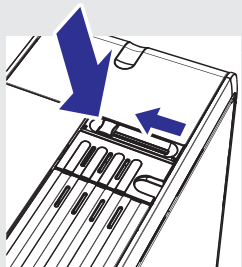

5. Pārslēdziet izvēles slēdzi pozīcijā “”.

Brīdinājums:

Lūdzu, ņemiet vērā, ka, nomainot izmantotās kafijas veidu uz bezkofeīna kafiju, kafijas automātā var būt saglabājies neliels kofeīna daudzums pat pēc kafijas iztukšošanas cikla veikšanas.

Kafijas iztukšošanas cikls

Kad jūs nomaināt lietotajās kafijas pupiņas uz citām un maināt kafijas pupiņu piltuvi, mēs iesakām veikt kafijas iztukšošanas ciklu, lai izbaudītu pilnīgu jauno kafijas pupiņu garšu un aromātu.

Lai veiktu iztukšošanas ciklu, izpildiet tālāk aprakstītos soļus.

1. Piepildiet kafijas pupiņu piltuvi vai nomainiet to ar rezerves piltuvi.



2. Nospiediet taustiņu “☰”, lai piekļūtu kafijas automāta galvenajai izvēlei.

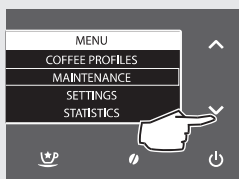

3. Nospiediet taustiņu “▼”, lai izvēlētos “**MAINTENANCE**” (Apkope).



4. Nospiediet taustiņu “✓”, lai apstiprinātu.

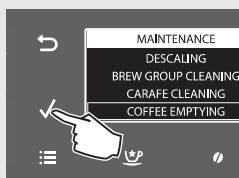

5. Nospiediet taustiņu “✓”, lai izvēlētos “**COFFEE EMPTYING**” (Kafijas iztukšošana).

6. Nospiediet taustiņu “✓”, lai apstiprinātu.

Kafijas pupiņu nomaiņa

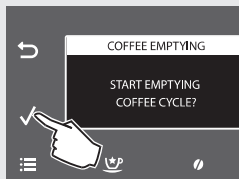

7. Nospiediet taustiņu "✓", lai apstiprinātu.

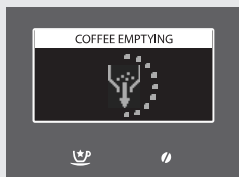

8. Kafijas automāts veic kafijas samalšanas ciklu, bet netiek pagatavota kafija.

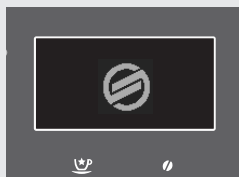

9. Tagad kafijas automāts ir gatavs pagatavot kafiju.

Piezīme:



Ja jūs neesat iztīrījis kafijas dzirnaviņas un kafijas plūsmas ceļu, tad ir nepieciešams pagatavot vismaz divas krūzītes kafijas, pirms ir jūtama jauno kafijas pupiņu garša.

Brīdinājums:

Lūdzu, ņemiet vērā, ka, nomainot izmantotās kafijas veidu uz bezkofeīna kafiju, kafijas automātā var būt saglabājies neliels kofeīna daudzums pat pēc kafijas iztukšošanas cikla veikšanas.

Profila izvēlēšanās

Šī funkcija ļauj optimizēt dzēriena pagatavošanas procesu atbilstoši izvēlēto kafijas pupiņu veidam vai jūsu gaumei.

1. Nospiediet taustiņu “” vai taustiņu “”, lai izvēlētos kādu no kafijas automātā saglabātajiem profiliem.



Jūs varat izvēlēties starp trim kafijas profiliem, kas ir pielāgoti lietotajām kafijas pupiņām:

- SAECO kafijas maisījuma profils, pielāgots Arabica un Robusta kafijas pupiņām.

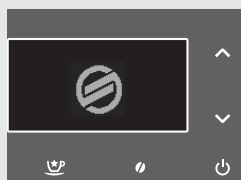

- Robusta profils, pielāgots Robusta kafijas pupiņām.

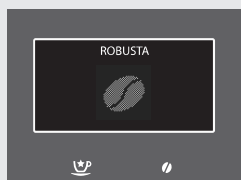

- Arabica profils, pielāgots Arabica kafijas pupiņām.

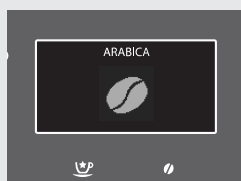

Piezīme:

Kafijas automāts ļauj izveidot 3 papildu lietotāja profilus, lai pielāgotu dzērienu pagatavošanu atbilstoši jūsu gaumei. Skatiet nodaļu “Jauna profila aktivizēšana”.

Kafijas automāts ļauj veikt dažādus pielāgojumus, lai jūs varētu pagatavot vislabākās iespējamās garšas kafiju.

Kafijas profils

Šis kafijas automāts ir izstrādāts tā, lai pielāgotos līdz pat 6 dažādu lietotāju vēlmēm un iestatījumiem.

Kafijas automātā ir trīs iepriekšnoteikti profili, kas ir pielāgoti dažādiem tirgū pieejamiem kafijas pupiņu veidiem. Noklusējuma profils ir apzīmēts ar attēlā pa kreisi redzamo ikonu.

Lietotājs var izveidot trīs papildu profilus, kas ir pilnībā regulējami. Katrs lietotājs tiek pārstāvēts ar unikālu ikonu, lai profila atpazīšana un izvēlēšanās būtu maksimāli ātra un ērta. Ikona jāizvēlas profila izveides laikā.

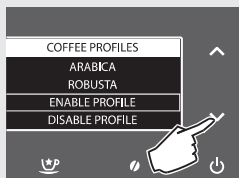
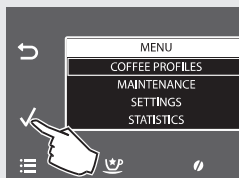
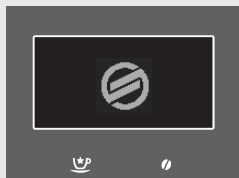

Jauna profila aktivizēšana

1. Nospiediet taustiņu “☰”, lai piekļūtu kafijas automāta galvenajai izvēlnī.
2. Nospiediet taustiņu “✓”, lai apstiprinātu.
3. Nospiediet taustiņu “✓”, lai izvēlētos “**ENABLE PROFILE**” (Aktivizēt profilu).

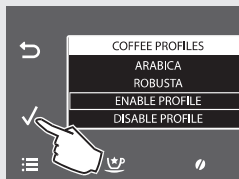

4. Nospiediet taustiņu “✓”, lai apstiprinātu.

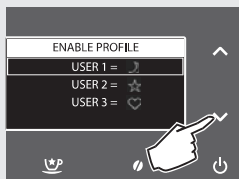

5. Nospiediet taustiņu “∨” vai “∧”, lai izvēlētos vēlamo profilu, kuru apzīmēs unikāla ikona.

Piezīme:

Ja profils jau ir aktivizēts, tas netiek parādīts pieejamo iespēju sarakstā.



6. Nospiediet taustiņu “✓”, lai apstiprinātu.

7. Tagad jūs varat pielāgot dzērienu iestatījumus (skatiet nodaļu “Dzērienu programmēšana”).

Lietotāja profila deaktivizēšana

Jūs varat deaktivizēt iepriekš aktivizētu lietotāja profilu, taču ne noklusējuma profilus.

Piezīme:

Šajā gadījumā visi profila iestatījumi tiek saglabāti kafijas automāta atmiņā, bet netiek parādīti izvēlnē. Atbilstošā ikona atkal ir pieejama izvēlei citu profilu aktivizēšanai. Lai atkal aktivizētu profilu, skatiet nodaļu “Jauna profila aktivizēšana”.

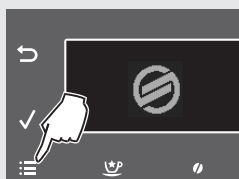

1. Nospiediet taustiņu “☰”, lai piekļūtu kafijas automāta galvenajai izvēlnei.

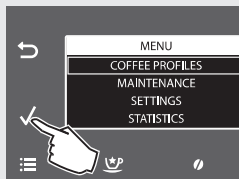

2. Nospiediet taustiņu “ ✓ ”, lai apstiprinātu.



3. Nospiediet taustiņu “ ✓ ”, lai izvēlētos “DISABLE PROFILE” (Deaktivizēt profilu).

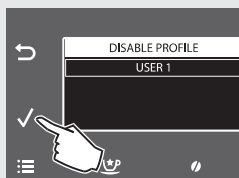

4. Nospiediet taustiņu “ ✓ ”, lai izvēlētos profilu, ko deaktivizēt. Nospiediet taustiņu “ ✓ ”, lai apstiprinātu. Profils ir deaktivizēts.

Piezīme:

Šajā logā ir redzami visi profili, kas iepriekš ir aktivizēti. Deaktivizēts tiks tikai izvēlētais profils.

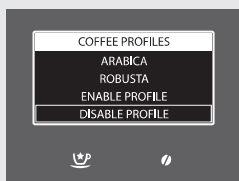

5. Displejā ir redzama šāda lapa.

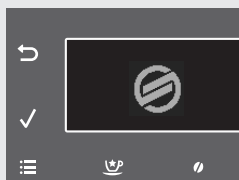

6. Nospiediet taustiņu “ ☰ ”, lai izietu no programmēšanas izvēlnes. Tagad kafijas automāts ir gatavs dzērienu pagatavošanai.

Saeco pielāgošanās sistēma

Kafija ir dabīgs produkts, un tās īpašības var mainīties atkarībā no tās izcelsmes, šķirnes un grauzdējuma. Kafijas automāts ir aprīkots ar pašregulējošu sistēmu, kas ļauj izmantot visus kafijas pupiņu veidus, kas ir pieejami tirgū, izņemot karamelizētas un aromatizētas kafijas pupiņas.

Kafijas automāts pēc vairāku kafijas tasišu pagatavošanas automātiski pielāgojas, lai nodrošinātu pilnīgu kafijas lietojumu.

Keramisko kafijas dzirnaviņu regulēšana

Keramiskās kafijas dzirnaviņas vienmēr garantē precīzu malumu atbilstoši katram kafijas veidam.

Šī tehnoloģija nodrošina bagātīgu kafijas aromātu, lai, katru reizi pagatavojot kafiju, jūs izbaudītu īsta itāļu espresso garšu un smaržu.

Brīdinājums:

Keramiskās kafijas dzirnaviņas satur kustīgas detaļas, kas var būt bīstamas. Tāpēc nekad neievietojiet kafijas dzirnaviņas pirkstus vai citus priekšmetus. Regulējiet kafijas dzirnaviņas tikai ar komplektācijā iekļauto regulēšanas atslēgu.

Kafijas dzirnaviņas var iestatīt tā, lai kafijas malums atbilstu jūsu gaumei.

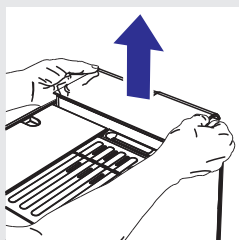

1. Izņemiet kafijas pupiņu piltuvi, kā aprakstīts nodaļā “Kafijas pupiņu piltuves izņemšana”.

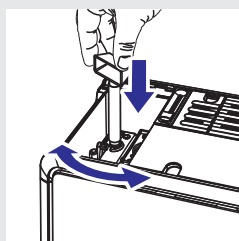

2. Ar komplektācijā iekļauto atslēgu piespiediet un pagrieziet slēdzi, kas izvietots zem kafijas pupiņu piltuves. Vienā reizē pagrieziet regulēšanas slēdzi par vienu vienību. Pagatavojiet 2-3 tases kafijas, lai pamanītu atšķirību kafijas malumā.

Brīdinājums:

Vienā reizē negrieziet regulēšanas slēdzi par vairāk kā vienu vienību, lai novērstu kafijas dzirnaviņu bojājumus.

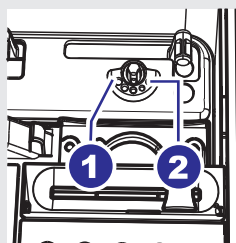

3. Atzīmes kafijas pupiņu piltuves nodalījumā norāda uz maluma iestatījumu. Izvēlei ir pieejami 5 dažādu malumu iestatījumi no pozīcijas 1 rupjākam malumam – maigākas garšas kafijai līdz pozīcijai 2 smalkākam malumam – stiprākas garšas kafijai.

Kad keramiskās kafijas dzirnaviņas tiek iestatītas uz smalkāku malumu, kafijas garša ir stiprāka. Lai pagatavotu maigākas garšas kafiju, iestatiet kafijas dzirnaviņu malumu uz rupjāku.

Aromāta (“Aroma”) regulēšana (kafijas stiprums)

Kafijas automāts ļauj noregulēt samaļamās kafijas daudzumu katra produkta pagatavošanai. Katra produkta standarta regulējumu var iestatīt kafijas profilos “**COFFEE PROFILES**” (skatiet iespēju “**STRENGTH**” (Stiprums) nodaļā “Dzērienu programmēšana”).

1. Lai mainītu samaļamās kafijas daudzumu, uz vadības paneļa nospiediet taustiņu “”.

Piezīme:

Izvēle jāizdara pirms kafijas izvēlēšanās.

2. Spiediet ritināšanas taustiņu “” vai “”, līdz displejā ir redzams vēlamais aromāta iestatījums. Tad izvēlieties dzērienu.

 = kafijas daudzums ļoti maigas garšas kafijas pagatavošanai

 = kafijas daudzums maigas garšas kafijas pagatavošanai

 = kafijas daudzums vidēji stipras garšas kafijas pagatavošanai

 = kafijas daudzums stipras garšas kafijas pagatavošanai

 = kafijas daudzums ļoti stipras garšas kafijas pagatavošanai

 = kafijas daudzums īpaši stipras garšas kafijas pagatavošanai

 = dzēriens tiek pagatavots no maltās kafijas

Piezīme:

Šī funkcija ir aktīva 30 sekundes. Pēc tam kafijas automāts atceļ izvēli un atgriežas iepriekšējā statusā.

Piezīme:

Šī funkcija nav pieejama, gatavojot īpašos dzērienus, proti, “Energy coffee”, “Espresso Intense” un “Espresso Mild”.



Kafijas padeves krāna augstuma regulēšana

Kafijas padeves krāna augstumu ir iespējams noregulēt, lai tas labāk atbilstu jūsu lietoto krūziņu izmēram.

Novietojiet pirkstus tā, kā parādīts attēlā, un pabīdiet kafijas padeves krānu uz augšu vai uz leju, lai noregulētu tā augstumu.

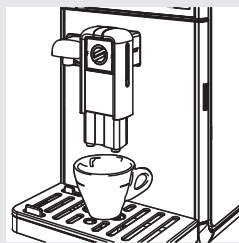
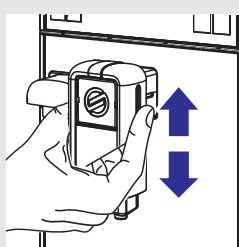

Ieteicamais novietojums ir:

Lietojot mazas krūzītes.



Lietojot lielas krūzes.

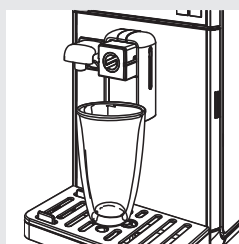

Lietojot Latte Macchiato glāzes.

Piezīme:

Tas ir iespējams, tuvinot kafijas padeves krānu kafijas automātam.

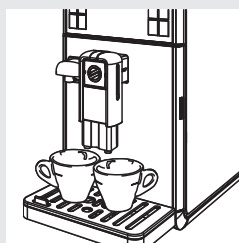

Zem kafijas padeves krāna var tikt novietotas divas krūzītes, lai vienlaicīgi pagatavotu divas krūzītes kafijas.

Pagatavojamā kafijas tilpuma regulēšana

Kafijas automāts ļauj noregulēt pagatavojamās kafijas vai piena tilpumu atbilstoši jūsu gaumei un krūziņu lielumam.

Katru reizi, kad nospiežat espresso pagatavošanas taustiņu “☕”, Café Crème pagatavošanas taustiņu “☕”, kafijas pagatavošanas taustiņu “☕” un amerikāņu kafijas pagatavošanas taustiņu “☕”, kafijas automāts pagatavo iepriekšnoteiktu dzēriena tilpumu. Katru taustiņu var ierprogrammēt atsevišķi.

Tālāk ir aprakstīta espresso pagatavošanas taustiņa “☕” ierprogrammēšana.

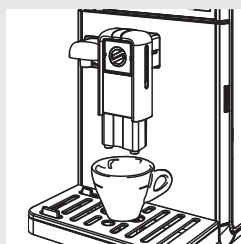

1. Novietojiet krūzīti zem kafijas padeves krāna.



2. Nospiediet un turiet nospiestu espresso pagatavošanas taustiņu “☕”, līdz displejā parādās “MEMO” ikona, tad atlaidiet taustiņu. Kafijas automāts ir ierprogrammēšanas režīmā. Kafijas automāts sāk gatavot kafiju.



3. Nospiediet espresso pagatavošanas taustiņu “☕”, kad ir pagatavots vēlams kafijas daudzums.

Tagad espresso pagatavošanas taustiņš “☕” ir ierprogrammēts. Katru reizi, kad nospiedīsiet šo taustiņu, tiks pagatavots espresso tilpums, kas ir vienāds ar tikko saglabāto.

☰ Piezīme:

Lai ierprogrammētu Café Crème pagatavošanas taustiņu “☕”, kafijas pagatavošanas taustiņu “☕” un amerikāņu kafijas pagatavošanas taustiņu “☕”, izpildiet tādas pašas darbības. Lai pārtrauktu kafijas pagatavošanu, kad ir pagatavots vēlams dzēriena tilpums, vienmēr spiediet izvēlēto dzēriena pagatavošanas taustiņu.

Pagatavojamo dzērienu tilpumu var regulēt arī kafijas profilos “COFFEE PROFILES” (skatiet iespēju “COFFEE AMOUNT” (Kafijas tilpums) nodaļā “Dzērienu programmēšana”).

Pirms kafijas pagatavošanas pārlicinieties, vai displejā nav redzamas brīdinājuma ikonas un vai ūdens tvertne un kafijas pupiņu piltuve ir piepildītas.

Kafijas pagatavošana no kafijas pupiņām

1. Novietojiet zem kafijas padeves krāna vienu vai divas krūzītes.

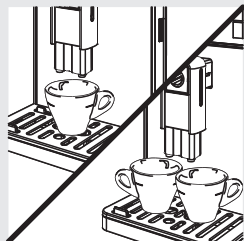

2. Nospiediet taustiņu “☕”, lai pagatavotu espresso, taustiņu “☕”, lai pagatavotu Café Crème, taustiņu “☕”, lai pagatavotu kafiju, vai taustiņu “☕”, lai pagatavotu amerikāņu kafiju.

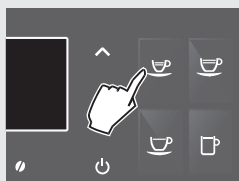

3. Lai pagatavotu vienu krūzīti kafijas, nospiediet attiecīgo taustiņu vienreiz. Displejā būs redzama šī lapa.

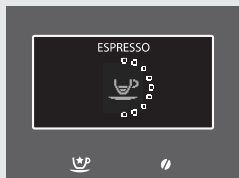

4. Lai pagatavotu divas krūzītes kafijas, nospiediet attiecīgo taustiņu divreiz pēc kārtas. Displejā būs redzama šī lapa.

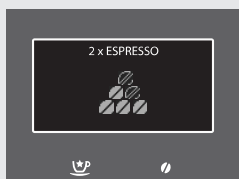

Piezīme:

Šajā darbības režīmā kafijas automāts automātiski samaj un dozē atbilstošu kafijas daudzumu.

5. Pēc pirmsgatavošanas cikla kafija sāk plūst pa kafijas padeves krānu.

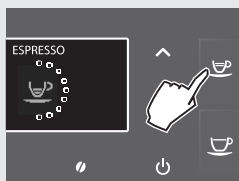

6. Kafijas pagatavošana beidzas automātiski, kad ir pagatavots iestatītais kafijas tilpums; kafijas pagatavošanu ir iespējams pārtraukt ātrāk, nospiežot to pašu taustiņu, kas tika nospiests, lai pagatavotu kafiju.

Kafijas pagatavošana no maltās kafijas

Šī funkcija ļauj izmantot malto un bezkofeīna kafiju. Ar maltās kafijas funkciju jūs vienlaicīgi varat pagatavot tikai vienu krūzīti kafijas.

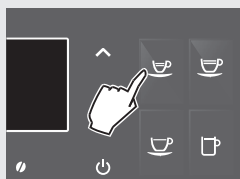
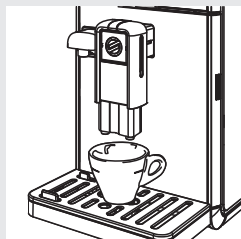

1. Novietojiet krūzīti zem kafijas padeves krāna.

2. Nospiediet taustiņu “☉”, lai piekļūtu aromāta iestatīšanas izvēlei.

3. Lai izvēlētos maltās kafijas funkciju, spiediet ritināšanas taustiņu “∨” vai “∧”, līdz displejā ir redzama ikona “☕—”.

4. Nospiediet taustiņu “☕”, lai pagatavotu espresso, taustiņu “☕”, lai pagatavotu Café Crème, vai taustiņu “☕”, lai pagatavotu kafiju.

5. Izvēloties dzērienu, kafijas automāts lūdz apstiprināt, vai maltās kafijas nodalījumā ir iebērta kafija.

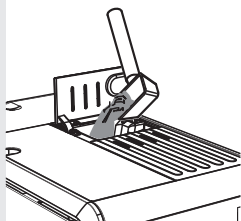

6. Atveriet maltās kafijas nodalījuma vāciņu.
7. Ieberiet nodalījumā vienu mērkaroti maltās kafijas. Izmantojiet tikai to mērkaroti, kas ir iekļauta komplektā ar kafijas automātu. Aizveriet maltās kafijas nodalījuma vāciņu.

Brīdinājums:

Maltās kafijas nodalījumā beriet tikai maltu kafiju. Citu vielu un priekšmetu ievietošana var radīt nopietnus ierīces bojājumus. Šādu bojājumu remonts nav ietverts garantijā!



8. Nospiediet taustiņu "✓". Pēc pirmsgatavošanas cikla kafija sāk plūst pa kafijas padeves krānu.

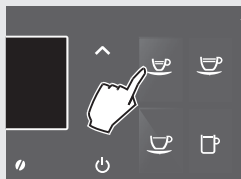

9. Kafijas pagatavošana beidzas automātiski, kad ir pagatavots iestatītais kafijas tilpums; kafijas pagatavošanu ir iespējams pārtraukt ātrāk, nospiežot to pašu taustiņu, kas tika nospiests, lai pagatavotu kafiju.

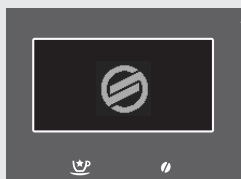

Pēc kafijas pagatavošanas kafijas automāts atgriežas galvenajā izvēlnē.

Atkārtojiet iepriekš aprakstītos soļus, lai pagatavotu vēl kafiju no maltās kafijas.

Piezīme:

Ja maltās kafijas nodalījumā netiek iebērta kafija, tiek pagatavots tikai ūdens.

Ja tiek izmantots pārāk liels maltās kafijas daudzums un tiek iebērtas 2 vai vairāk mērkarotes, kafijas automāts lieko kafiju izmet kafijas biežumu tvertnē.

Gatavojot kafiju no maltās kafijas, nav iespējams iestatīt pagatavojamās kafijas tilpumu.

Piezīme:

Šī funkcija ir aktīva 30 sekundes. Pēc tam kafijas automāts atceļ izvēli un atgriežas iepriekšējā statusā.

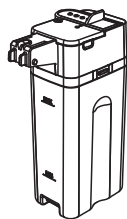

Šajā nodaļā ir paskaidrots, kā lietot piena karafi, lai pagatavotu dzērienus uz piena bāzes.

Piezīme:

Pirms piena karafes lietošanas iztīriet to, kā tas ir aprakstīts nodaļā “Tīrīšana un apkope”.

Mēs iesakām piepildīt karafi ar aukstu pienu (ap 5°C temperatūrā).

Brīdinājums:

Piepildiet karafi tikai ar pienu, lai pagatavotu dzērienus, un ūdeni, lai iztīrītu to.

Piena karafes uzpildīšana

Piena karafi var uzpildīt pirms lietošanas vai pat lietošanas laikā.

1. Paceliet piena karafes vāku, kā parādīts attēlā.
2. Ielejiet piena karafē pienu: iepildiet pienu virs uz karafes esošās norādes MIN, bet, nepārsniedzot norādi MAX. Uzlieciet atpakaļ karafes vāku.
3. Piena karafe ir gatava lietošanai.

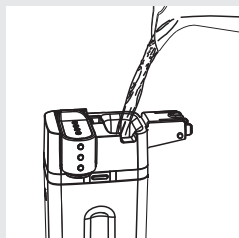
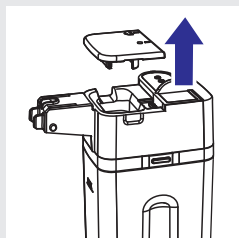

Piena karafes pievienošana kafijas automātam

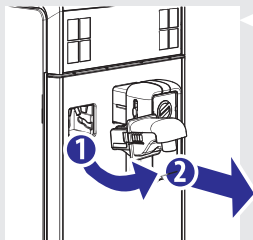

1. Ja ūdens padeves krāns ir pievienots, tad noņemiet to, kā parādīts attēlā:
 - Nospiediet abus taustiņus ūdens padeves krāna sānos, lai atbloķētu krānu, un mazliet paceliet to uz augšu;
 - Velciet ūdens padeves krānu uz sevi, lai noņemtu to.

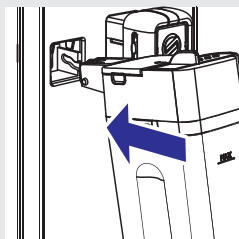

2. Slīpi palieciet piena karafi un ievietojiet karafes augšējo daļu kafijas automātā atbilstoši norādēm.

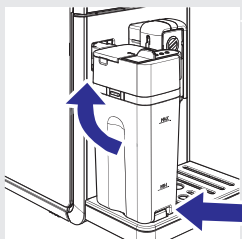

3. Vienlaicīgi griežot, tuviniet karafes apakšējo daļu kafijas automātā, līdz tā nofiksējas pie notekaplātes. Necentieties pielikt karafi ar spēku.

Piena karafes noņemšana

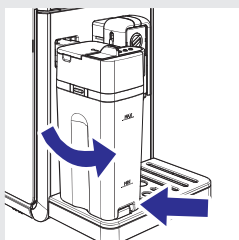

1. Griežiet karafi, vienlaikus ceļot to uz augšu, līdz tā atbrīvojas no ieliktna notekaplātē. Pēc tam noņemiet to.

Piena karafes iztukšošana

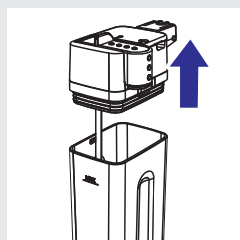
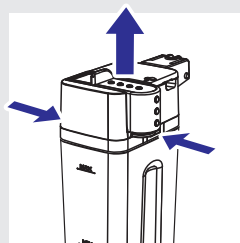

1. Lai noņemtu piena karafes augšdaļu, piespiediet atbrīvošanas taustiņus.

2. Noņemiet karafes augšdaļu. Iztukšojiet piena karafi un izmazgājiet to.

Piezīme:

Pēc katras lietošanas reizes iztīriet piena karafi, kā aprakstīts nodaļā “Tīrīšana un apkope”.

Dzērienu uz piena bāzes pagatavošana

Brīdinājums:

Applaucēšanās risks! Gatavošanas sākumā kafijas automāts var izšļākt nelielas karsta piena un tvaika šaltis. Sagaidiet cikla beigas un tikai tad noņemiet piena karafi.

Uz vadības paneļa ir redzami taustiņi Espresso Macchiato “

Piemērā ir aprakstīta kapučīno “A line drawing of a coffee machine's spout pouring milk into a cup. The cup is held in a holder on the machine's tray.

1. Piepildiet piena karafi ar pienu. Iepildiet pienu virs uz karafes esošās norādes MIN, bet, nepārsniedzot norādi MAX. Uzlieciet atpakaļ karafei vāku.

Piezīme:

Izmantojiet aukstu (~5°C) pienu ar vismaz 3% olbaltumvielu saturu, lai nodrošinātu optimālu rezultātu, pagatavojot kapučīno. Atbilstoši jūsu gaumei varat izmantot pilnpienu vai pienu ar pazeminātu tauku saturu.

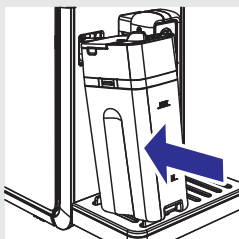

2. Ievietojiet piena karafi kafijas automātā.

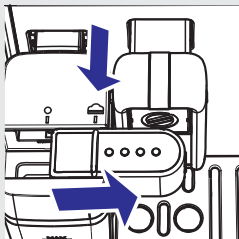

3. Izvelciet piena karafes dozatoru pa labi līdz atzīmei “

Piezīme:

Ja piena karafes dozators netiek pilnībā izvilktš, tad var rasties tvaika noplūde un piens netiek pienācīgi saputots.

Dzērienu uz piena bāzes pagatavošana

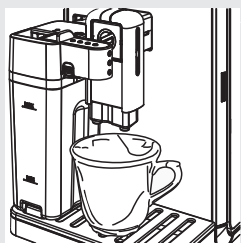

4. Novietojiet krūzīti zem kafijas padeves krāna.



5. Nospiediet kapučīno pagatavošanas taustiņu "☕", lai sāktu pagatavošanas procesu.

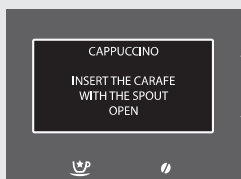

6. Kafijas automāts atgādina, ka ir nepieciešams pievienot piena karafi un izvilkt piena dozatoru.



7. Kafijas automāts samaj iepriekšnoteiktu kafijas daudzumu.

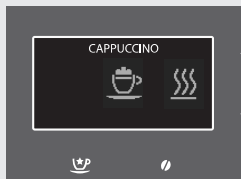

8. Kamēr kafijas automāts silst, displejā ir redzama šāda ikona.

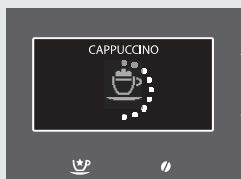

9. Kafijas automāts sāk gatavot pienu. Lai pārtrauktu piena pagatavošanu, nospiediet to pašu taustiņu, kas tika nospiests, lai pagatavotu dzērienu. Piena pagatavošana tiks pārtraukta dažū sekunžu laikā.

Dzērienu uz piena bāzes pagatavošana



10. Pēc tam, kad ir pagatavots saputots piens, kafijas automāts pagatavo kafiju. Lai pārtrauktu pagatavošanu, nospiediet to pašu taustiņu, kas tika nospiests, lai pagatavotu dzērienu.

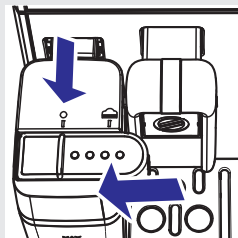



11. Aizveriet piena karafes dozatoru, iebīdot to atpakaļ līdz norādei “●”.

Piezīme:

Pēc piena karafes lietošanas iztīriet to, kā tas ir aprakstīts nodaļā “Tīrīšana un apkope”.

Piezīme:

Izpildiet tādas pašas darbības, kā aprakstīts iepriekš, lai pagatavotu Espresso Macchiato “”, Latte Macchiato “” vai karstu pienu “”. Sasniedzot 5.soli, nospiediet vēlamā dzēriena pagatavošanas taustiņu.

Dzērienu uz piena bāzes tilpuma regulēšana

Katru reizi, kad nospiežat Espresso Macchiato pagatavošanas taustiņu “☕”, kapučīno pagatavošanas taustiņu “☕”, Latte Macchiato pagatavošanas taustiņu “☕” un karsta piena pagatavošanas taustiņu “☕”, kafijas automāts pagatavo iepriekšnoteiktu dzēriena tilpumu. Kafijas automāts ļauj noregulēt katra pagatavojamā dzēriena tilpumu atbilstoši jūsu gaumei un krūzīšu lielumam.

Piemērā ir aprakstīta kapučīno “☕” tilpuma programmēšana.

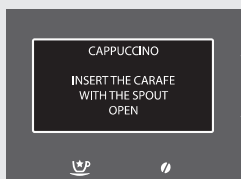
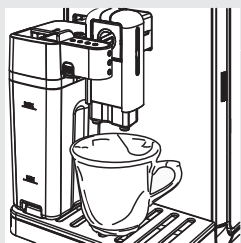

1. Piepildiet piena karafi ar pienu un ievietojiet to kafijas automātā.
2. Izvelciet piena karafes dozatoru pa labi līdz atzīmei “☕”. Novietojiet krūzīti zem kafijas padeves krāna.
3. Nospiediet un turiet nospiestu kapučīno pagatavošanas taustiņu “☕”, līdz displejā parādās šī lapa. Kafijas automāts atgādina, ka ir nepieciešams pievienot piena karafi un izvilkt piena dozatoru. Tagad kafijas automāts ir programmēšanas režīmā.
4. Kafijas automāts samāļ iepriekšnoteiktu kafijas daudzumu.

Dzērienu uz piena bāzes pagatavošana



5. Kamēr kafijas automāts silst, displejā ir redzama šāda ikona.



6. Kad ir redzama šī ikona, kafijas automāts krūzītē pagatavo saputotu pienu. Kad ir pagatavots vēlamais piena daudzums, nospiediet to pašu taustiņu, kas tika nospiests, lai sāktu dzēriena pagatavošanu. Piena pagatavošana tiks pārtraukta dažu sekunžu laikā.

Piezīme:

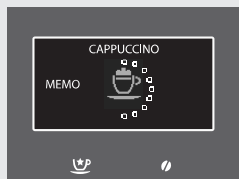

Ja jūs gatavojat karstu pienu “”, tad programmēšanas process beidzas ar 6.soli.



7. Pēc tam, kad ir pagatavots saputots piens, kafijas automāts pagatavo kafiju. Kad ir pagatavots vēlamais kafijas daudzums, nospiediet to pašu taustiņu, kas tika nospiests, lai sāktu dzēriena pagatavošanu.

Tagad kapučīno pagatavošanas taustiņš “” ir ieprogrammēts. Katru reizi, kad nospiedīsiet šo taustiņu, tiks pagatavots kapučīno tilpums, kas ir vienāds ar tikko saglabāto.

Piezīme:

Izpildiet tādas pašas darbības, kā aprakstīts iepriekš, lai pagatavotu Espresso Macchiato “”, Latte Macchiato “” vai karstu pienu “”. Sasniedzot 3.soli, nospiediet vēlamā dzēriena pagatavošanas taustiņu.

Īpašie dzērieni

Šis kafijas automāts ir izgatavots, lai pagatavotu vēl vairāk dzērienu, nekā aprakstīts iepriekš. Lai pagatavotu kādu no šiem dzērieniem, izpildiet tālāk aprakstītos soļus.

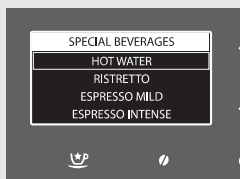

1. Nospiediet taustiņu “☉”[☉], lai atvērtu īpašo dzērienu izvēlni “SPECIAL BEVERAGES”.
2. Lai izvēlētos pagatavojamo dzērienu, spiediet taustiņu “✓” vai “^”[^]. Lai sāktu dzēriena pagatavošanu, nospiediet taustiņu “✓”[✓].
3. Lai pārtrauktu dzēriena pagatavošanu, vēlreiz nospiediet īpašo dzērienu pagatavošanas taustiņu “☉”[☉].

Piezīme:

Ja tiek nospiests īpašo dzērienu pagatavošanas taustiņš “☉”[☉], bet 3 minūšu laikā netiek izvēlēts pagatavojamais dzēriens, kafijas automāts atgriežas galvenajā izvēlnē.

Ar šo funkciju jūs vienlaicīgi varat pagatavot tikai vienu krūzīti dzēriena. Lai pagatavotu vairāk dzērienu, atkārtojiet aprakstītās darbības.

Karsts ūdens

Brīdinājums:

Applaucēšanās risks! Gatavošanas sākumā kafijas automāts var izšļākt nelielas karsta ūdens un tvaika šaltis. Sagaidiet cikla beigas un tikai tad noņemiet ūdens padeves krānu.

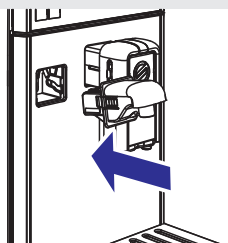

1. Noņemiet piena karafi, ja tā ir pievienota kafijas automātam. Slīpi palieciet ūdens padeves krānu uz priekšu un ievietojiet tā augšējo daļu kafijas automātā atbilstoši norādēm.

Īpašie dzērieni

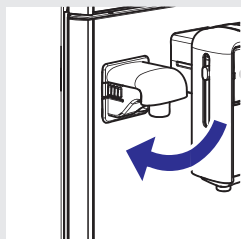

2. Vienlaicīgi griežot, tuviniet ūdens padeves krānu kafijas automātam, līdz tas nofiksējas, kā parādīts attēlā.

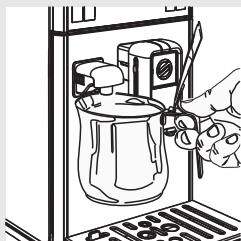

3. Novietojiet trauku zem karstā ūdens padeves krāna.

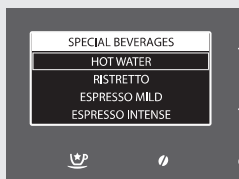

4. Nospiediet taustiņu “☑”, lai atvērtu īpašo dzērienu izvēlni “SPECIAL BEVERAGES”.

5. Nospiediet taustiņu “☑”, lai sāktu ūdens pagatavošanu.

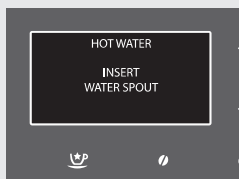

6. Displejā ir redzama šāda ikona. Kafijas automāts atgādina, ka ir nepieciešams pievienot ūdens padeves krānu. Pārlicinieties, vai tas ir pievienots pareizi. Nospiediet taustiņu “☑”, lai apstiprinātu. Kafijas automāts sāks pagatavot karstu ūdeni.

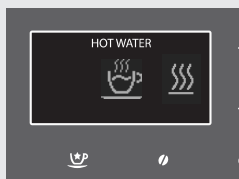

7. Kamēr kafijas automāts silst, displejā ir redzama šāda ikona.



8. Pagatavojiet vēlamo karsta ūdens daudzumu. Lai pārtrauktu ūdens pagatavošanu, vēlreiz nospiediet īpašo dzērienu pagatavošanas taustiņu “☑”.

Pagatavojamā ūdens tilpuma regulēšana

Brīdinājums:

Applaucēšanās risks! Gatavošanas sākumā kafijas automāts var izšļākt nelielas karsta ūdens un tvaika šaltis.

Sagaidiet cikla beigas un tikai tad noņemiet ūdens padeves krānu.

1. Pārliecinieties, vai kafijas automāts ir gatavs karsta ūdens pagatavošanai.
2. Nospiediet taustiņu “☕”, lai atvērtu īpašo dzērienu izvēlni “SPECIAL BEVERAGES”.
3. Nospiediet un turiet nospiestu taustiņu “✓”, līdz displejā parādās šī lapa, tad atlaidiet taustiņu.
4. Nospiediet taustiņu “✓”, lai apstiprinātu. Kafijas automāts sāks pagatavot karstu ūdeni.
5. Kamēr kafijas automāts silst, displejā ir redzama šāda ikona.
6. Pagatavojiet vēlamo karsta ūdens daudzumu.
Lai pārtrauktu ūdens pagatavošanu, vēlreiz nospiediet īpašo dzērienu pagatavošanas taustiņu “☕”.

Tagad pagatavojamā ūdens daudzums ir ierprogrammēts. Katru reizi, kad izvēlēsieties šo funkciju, tiks pagatavots ūdens tilpums, kas ir vienāds ar tikko saglabāto.

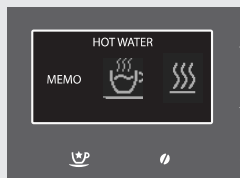
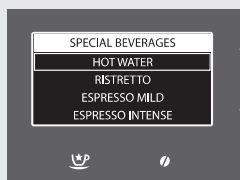

Citu dzērienu pagatavošana īpašo dzērienu izvēlnē





Šajā izvēlnē atbilstoši jūsu gaumei ir iespējams pagatavot arī citus dzērienus.

Piemērā ir aprakstīta stipras kafijas pagatavošana.

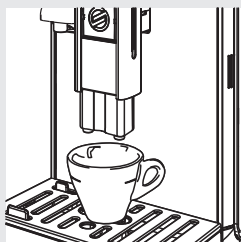
Piezīme:

Lai pagatavotu citus izvēlnē piedāvātos dzērienus, izpildiet tādas pašas darbības, kā aprakstīts tālāk. Vienīgi tad, ja vēlaties pagatavot “Flat white” kafiju, kafijas automāts ir jāpagatavo tāpat, kā, pagatavojot kapučīno.



1. Novietojiet zem kafijas padeves krāna vienu krūzīti.
2. Nospiediet taustiņu “”, lai atvērtu īpašo dzērienu izvēlni “**SPECIAL BEVERAGES**”.
3. Lai izvēlētos pagatavojamo dzērienu, spiediet taustiņu “”. Izvēlieties iespēju “**RISTRETTO**”.
4. Nospiediet taustiņu “”, lai sāktu dzēriena pagatavošanu.
5. Dzēriena pagatavošana beidzas automātiski, kad ir pagatavots iepriekšnoteikts dzēriena daudzums; lai pārtrauktu pagatavošanu ātrāk, vēlreiz nospiediet īpašo dzērienu pagatavošanas taustiņu “”.

Citu pagatavojamo dzērienu tilpuma regulēšana īpašo dzērienu izvēlnē





Šī procedūra ļauj noregulēt citu īpašo dzērienu izvēlnē piedāvāto dzērienu tilpumu atbilstoši jūsu gaumei.

Piemērā ir aprakstīta stipras kafijas tilpuma regulēšana.

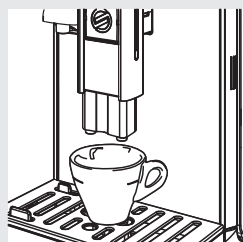
Piezīme:

Lai regulētu citu izvēlnē piedāvāto dzērienu tilpumu, izpildiet tādas pašas darbības, kā aprakstīts tālāk. Vienīgi tad, ja vēlaties pagatavot “Flat white” kafiju, kafijas automāts ir jāsagatavo tāpat, kā, pagatavojot kapučīno.



1. Novietojiet zem kafijas padeves krāna vienu krūzīti.
2. Nospiediet taustiņu “”, lai atvērtu īpašo dzērienu izvēlni “**SPECIAL BEVERAGES**”.
3. Lai izvēlētos pagatavojamo dzērienu, spiediet taustiņu “”. Izvēlieties iespēju “**RISTRETTO**”.
4. Nospiediet un turiet nospiestu taustiņu “”, līdz displejā parādās ikona “**MEMO**”, tad atlaidiet taustiņu. Tagad kafijas automāts ir programmēšanas režīmā. Kafijas automāts sāks pagatavot kafiju.
5. Tiklīdz ir pagatavots vēlamais dzēriena daudzums, nospiediet īpašo dzērienu pagatavošanas taustiņu “”.

Tagad pagatavojamā dzēriena tilpums ir ierprogrammēts. Katru reizi, kad izvēliesieties šo funkciju, tiks pagatavots tilpums, kas ir vienāds ar tikko saglabāto.

Piezīme:

Pagatavojot “Flat white” kafiju, pagatavojamā piena un kafijas tilpums ir jāierprogrammē atsevišķi tā, kā aprakstīts nodaļā par kapučīno pagatavošanu.

Dzērienu programmēšana

Kafijas automāts ļauj pielāgot katra dzēriena parametrus, lai tie atbilstu jūsu gaumei, un saglabāt tos jūsu lietotāja profilā.



1. Nospiediet taustiņu “☰”, lai piekļūtu kafijas automāta galvenajai izvēlei.

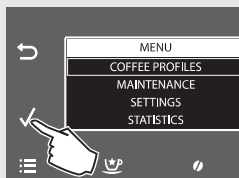

2. Nospiediet taustiņu “✓”, lai apstiprinātu.



3. Spiediet taustiņu “⏻”, lai izvēlētos kādu no aktivizētajiem profiliem, kurā saglabāt pielāgoto iestatījumu.



4. Nospiediet taustiņu “✓”, lai apstiprinātu.

Piezīme:

Piemērā ir aprakstīti kapučīno programmēšanā pieejamie parametri. Izpildiet tādas pašas darbības, lai programmētu citus dzērienus. Dzērieniem, kas satur tikai kafiju, piena parametru regulēšana nav pieejama.

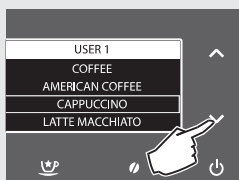

5. Nospiediet taustiņu “⏻”, lai izvēlētos “CAPPUCCINO” (Kapučīno).
6. Nospiediet taustiņu “✓”, lai apstiprinātu.

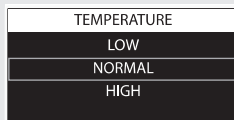
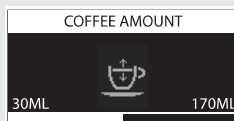

Displejā ir redzami regulējamie parametri.

Lai izvēlētos, spiediet ritināšanas taustiņu “” vai “”.

Lai piekļūtu regulējumiem, nospiediet taustiņu “”.

Lai atgrieztos iepriekšējā logā, nospiediet taustiņu “”.

Lai atgrieztos sākotnējā logā, nospiediet taustiņu “”.

Aromāts (“Aroma”)

Šis iestatījums ļauj noregulēt samajamās kafijas daudzumu.

= kafijas daudzums ļoti maigas garšas kafijas pagatavošanai

= kafijas daudzums maigas garšas kafijas pagatavošanai

= kafijas daudzums vidēji stipras garšas kafijas pagatavošanai

= kafijas daudzums stipras garšas kafijas pagatavošanai

= kafijas daudzums ļoti stipras garšas kafijas pagatavošanai

= kafijas daudzums īpaši stipras garšas kafijas pagatavošanai

= dzēriens tiek pagatavots no maltās kafijas

Nospiediet ritināšanas taustiņu “” vai “”, lai izvēlētos šo iestatījumu, un taustiņu “”, lai apstiprinātu.

Kafijas tilpums

Ar ritināšanas taustiņu “” vai “” regulējot displejā redzamo joslu, jūs varat iestatīt ūdens daudzumu, kas tiek izmantots kafijas pagatavošanai. Nospiediet taustiņu “”, lai apstiprinātu regulējumu.

Temperatūra

Šis iestatījums ļauj pielāgot kafijas temperatūru.

LOW: zema kafijas temperatūra.

NORMAL: vidēja kafijas temperatūra.

HIGH: augsta kafijas temperatūra.

Nospiediet ritināšanas taustiņu “” vai “”, lai izvēlētos šo iestatījumu, un taustiņu “”, lai apstiprinātu.

Dzērienu programmēšana

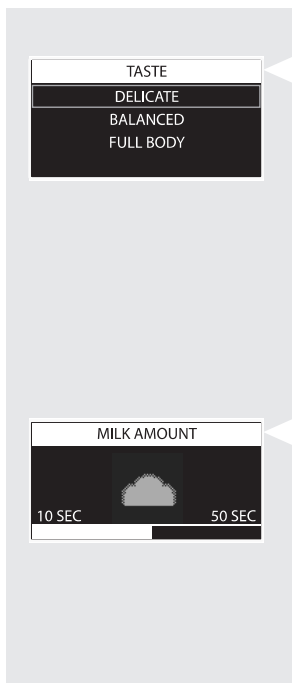

Garša

Šis iestatījums ieslēdz pirmsgatavošanas funkciju. Pirmsgatavošanas laikā kafija tiek viegli samitrināta, lai pastiprinātu tās aromātu.



DELICATE: pirmsgatavošanas funkcija netiek izpildīta.

BALANCED: pirmsgatavošanas funkcija ir ieslēgta.

FULL BODY: pirmsgatavošanas funkcija ir ilgāka, lai bagātinātu kafijas garšu.

Nospiediet ritināšanas taustiņu “” vai “”, lai izvēlētos šo iestatījumu, un taustiņu “”, lai apstiprinātu.

Piena tilpums

Ar ritināšanas taustiņu “” vai “” regulējot displejā redzamo joslu, jūs varat iestatīt piena daudzumu, kas tiek izmantots dzēriena pagatavošanai. Nospiediet taustiņu “”, lai apstiprinātu regulējumu.



Piezīme:

Piena regulēšanas iespējas ir pieejamas tikai pienu saturošiem dzērieniem.

Karsta ūdens programmēšana



Tālāk ir aprakstītas karsta ūdens programmēšanas iespējas.

1. Nospiediet taustiņu “”, lai izvēlētos “**HOT WATER**” (Karsts ūdens).
2. Nospiediet taustiņu “”, lai apstiprinātu.

Ūdens tilpums

Ar ritināšanas taustiņu “” vai “” regulējot displejā redzamo joslu, jūs varat iestatīt pagatavojamā karstā ūdens daudzumu. Nospiediet taustiņu “”, lai apstiprinātu regulējumu.

Karsta ūdens programmēšana

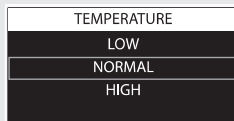

Temperatūra

Šis iestatījums ļauj pielāgot ūdens temperatūru.

LOW: zema temperatūra.

NORMAL: vidēja temperatūra.



HIGH: augsta temperatūra.

Nospiediet ritināšanas taustiņu “” vai “”, lai izvēlētos šo iestatījumu, un taustiņu “”, lai apstiprinātu.

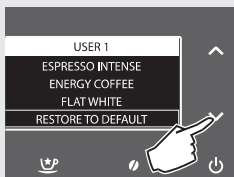
Dzērienu noklusējuma vērtību atjaunošana



Katram profilam var atjaunot katra dzēriena rūpnīcas noklusējuma iestatījumu.



1. Nospiediet taustiņu “”, lai izvēlētos “**RESTORE TO DEFAULT**” (Atjaunot uz noklusējumu).
2. Nospiediet taustiņu “”, lai apstiprinātu. Visi iestatījumi tiek atjaunoti uz rūpnīcas noklusējuma iestatījumiem.

Piezīme:

Izvēloties šo funkciju, lietotāja pielāgotie iestatījumi tiek dzēsti.



Katram dzērienam var atjaunot katra parametra rūpnīcas noklusējuma iestatījumu.

1. Kad ir izvēlēts nepieciešamais dzēriens, nospiediet taustiņu “”, lai izvēlētos “**RESTORE TO DEFAULT**” (Atjaunot uz noklusējumu).
2. Nospiediet taustiņu “”, lai apstiprinātu. Visi iestatījumi tiek atjaunoti uz rūpnīcas noklusējuma iestatījumiem.

Piezīme:

Izvēloties šo funkciju, lietotāja pielāgotie iestatījumi konkrētajam dzērienam tiek dzēsti.

Kafijas automāta programmēšana

Šim kafijas automātam ir iespējams pielāgot darbības iestatījumus. Šie iestatījumi tiks piemēroti visu lietotāju profiliem.



1. Nospiediet taustiņu “☰”, lai piekļūtu kafijas automāta galvenajai izvēlnei.



2. Nospiediet taustiņu “▼”, lai izvēlētos “SETTINGS” (Iestatījumi).



3. Nospiediet taustiņu “✓”, lai apstiprinātu.

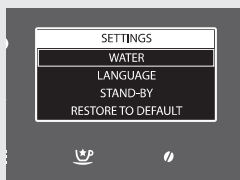

displejā ir redzami regulējamie parametri.

Lai izvēlētos, spiediet ritināšanas taustiņu “▼” vai “▲”.

Lai piekļūtu regulējumiem, nospiediet taustiņu “✓”.

Lai atgrieztos iepriekšējā logā, nospiediet taustiņu “↶”.

Lai atgrieztos sākotnējā logā, nospiediet taustiņu “☰”.

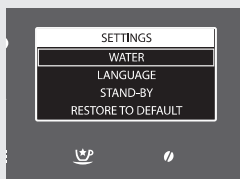

Ūdens iestatījumi

Ūdens iestatījumu izvēlnē **WATER SETTINGS** ir iespējams iestatīt ūdens parametrus lieliskas kafijas pagatavošanai.

Kafijas automāta programmēšana



Iespēja **HARDNESS** (Cietība) ļauj iestatīt ūdens cietību.

Lai uzzinātu, kā noteikt ūdens cietību, skatiet nodaļu "Ūdens cietības pakāpes noteikšana un programmēšana".



Iespēja **ENABLE FILTER** (Iespējot filtru) nodrošina, ka kafijas automāts ziņo, kad ir nepieciešams nomainīt ūdens filtru.

OFF (Izslēgts): filtrs un brīdinājums izslēgts. (**Noklusējuma vērtība**) Iestatot šo iespēju kā izslēgtu, jūs izslēdzat filtru un nomaīņas brīdinājumu.

ON (Ieslēgts): filtrs un brīdinājums ieslēgts (šis iestatījums tiek automātiski ieslēgts, kad tiek aktivizēts ūdens filtrs).

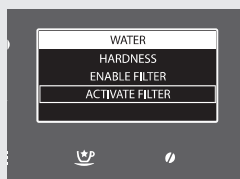

Iespēja **ACTIVATE FILTER** (Aktivizēt filtru) ļauj aktivizēt filtru pēc tā ievietošanas vai nomaīņas. Skatiet nodaļu "INTENZA+ ūdens filtra uzstādīšana".

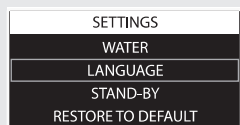

Valodas iestatījumi

Šis iestatījums ir svarīgs, lai automātiski pielāgotu kafijas automāta parametrus atbilstoši lietotāja valstij.

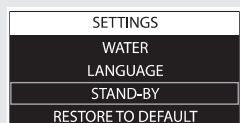

Gaidstāves iestatījumi

Iespēja **STAND-BY** (Gaidstāve) ļauj iestatīt laika posmu, kad pēc pēdējā dzēriena pagatavošanas kafijas automāts pārslēdzas gaidstāves režīmā. Pārslēgšanās laiks var būt 15, 30, 60 un 180 minūtes.

Noklusējuma vērtība ir 30 minūtes.

Rūpnīcas iestatījumi

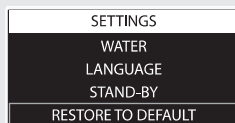

Izvēloties iespēju **“RESTORE TO DEFAULT”** (Atjaunot uz noklusējumu), visi kafijas automāta iestatījumi tiks atjaunoti uz rūpnīcas noklusējuma iestatījumiem. Šajā gadījumā visi pielāgotie iestatījumi tiks izdzēsti.



Statistika



Kafijas automātā ir iespējams aplūkot, cik dzērieni ir tikuši pagatavoti. Tas ļauj plānot dažādās lietošanas instrukcijā aprakstītās apkopes darbības.

1. Nospiediet taustiņu “”, lai piekļūtu kafijas automāta galvenajai izvēlnei.



2. Spiediet taustiņu “”, lai izvēlētos **“STATISTICS”** (Statistika).
3. Nospiediet taustiņu “”, lai apstiprinātu.

Tiks parādīts katrai iespējai atbilstošais pagatavoto dzērienu skaits.

Šajā izvēlnē jūs varat pārvaldīt visus automātiskos ciklus, kas ir nepieciešami pareizai kafijas automāta apkopei.

1. Nospiediet taustiņu “☰”, lai piekļūtu kafijas automāta galvenajai izvēlnei.



2. Spiediet taustiņu “✓”, lai izvēlētos “MAINTENANCE” (Apkope).



3. Nospiediet taustiņu “✓”, lai apstiprinātu.

4. Spiediet taustiņu “✓” vai “^”, lai izvēlētos aktivizējamo ciklu.

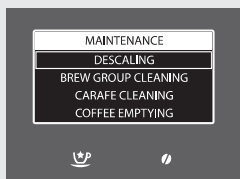

Tiek parādīti dažādie pieejamie apkopes cikli.

Atkaļķošana

Atkaļķošanas funkcija **DESCALING** ieslēdz atkaļķošanas ciklu (lūdzu, skatiet nodaļu “Atkaļķošana”).

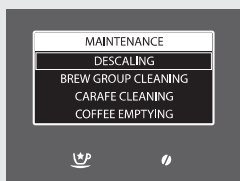

Kafijas pagatavošanas nodaļējuma tīrīšanas cikls

Kafijas pagatavošanas nodaļējuma tīrīšanas funkcija **BREW GROUP CLEANING** ieslēdz kafijas pagatavošanas nodaļējuma ikmēneša tīrīšanas ciklu (skatiet nodaļu “Kafijas pagatavošanas nodaļējuma ikmēneša tīrīšana”).

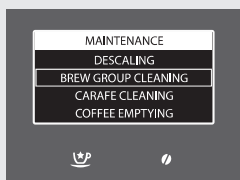

Piena karafes tīrīšana

Karafes tīrīšanas funkcija **CARAFE CLEANING** ieslēdz piena karafes ikmēneša tīrīšanas ciklu (skatiet nodaļu “Piena karafes ikmēneša tīrīšana”).

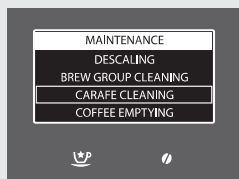

Kafijas pagatavošanas sistēmas tīrīšana

Kafijas iztukšošanas funkcija **COFFEE EMPTYING** ieslēdz kafijas pagatavošanas sistēmas tīrīšanas ciklu (skatiet nodaļu “Kafijas iztukšošanas cikls”).

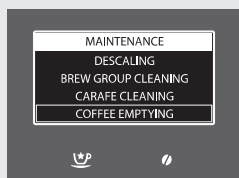

Kafijas automāta ikdienas tīrīšana

! Uzmanību:

Savlaicīga tīrīšana un apkope ir ļoti svarīga, jo tā paildina jūsu kafijas automāta darbības laiku. Jūsu kafijas automāts pastāvīgi ir pakļauts mitruma, kafijas un kaļķakmens iedarbībai!

Šajā nodaļā ir sīki aprakstīts, kādas darbības un cik bieži ir nepieciešams veikt. Norādījumu neievērošana galu galā izraisa kafijas automāta nepareizu darbību. Šajā gadījumā remonts NAV iekļauts garantijā!

☰ Piezīme:

- Kafijas automāta tīrīšanai izmantojiet mīkstu, samitrinātu drāniņu.
- Trauku mazgājamā mašīnā drīkst mazgāt krūzīšu novietošanas paplāti, notekapoplāti (ārējo), notekapoplāti (iekšējo), kafijas biezumtvertni un piena karafi. Pārējās detaļas mazgājiet ar remdenu ūdeni.
- Neiegremdējiet ierīci ūdenī.
- Nelietojiet alkoholu, šķīdinātājus un/vai abrazīvus tīrīšanas līdzekļus.
- Nežāvējiet kafijas automātu un/vai tā detaļas mikroviļņu krāsnī un/vai cepeškrāsnī.

Iztukšojiet un iztīriet kafijas biezumtvertni un (iekšējo) notekapoplāti katru dienu, kad kafijas automāts ir ieslēgts. Lūdzu, izpildiet tālāk aprakstītos soļus:

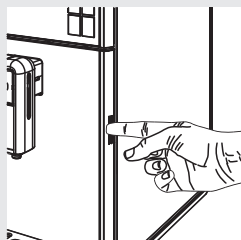

1. Nospiediet taustiņu un atveriet servisa durtiņas.

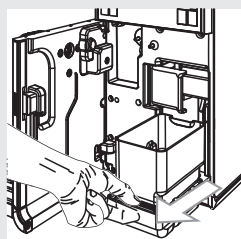

2. Izņemiet (iekšējo) notekapoplāti un kafijas biezumtvertni.

Tīrīšana un apkope

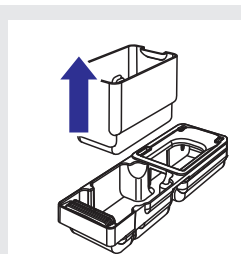

3. Iztukšojiet kafijas biezumu tvertni un izmazgājiet to ar tīru ūdeni.

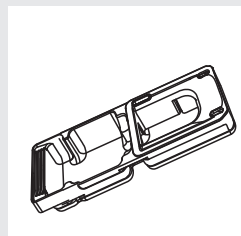

4. Iztukšojiet un nomazgājiet (iekšējo) notekaplāti un tās vāku.

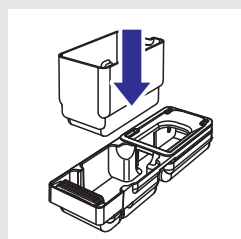

5. Pareizi savietojiet visas nomazgātās detaļas.

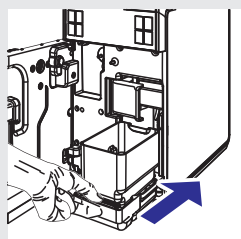

6. Ievietojiet atpakaļ kafijas biezumu tvertni un notekaplāti un aizveriet servisa durtiņas.

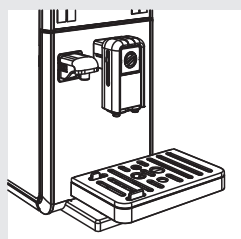

7. Noņemiet, iztukšojiet un nomazgājiet notekaplāti (ārējo).

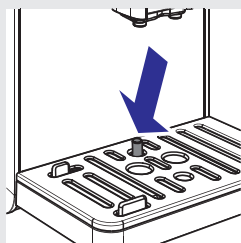

Piezīme:

Iztukšojiet notekaplāti arī tad, kad indikators norāda, ka ir jāiztīra notekaplāte.

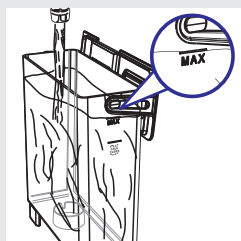

Ūdens tvertnes ikdienas tīrīšana

1. Izņemiet no ūdens tvertnes mazo balto ūdens filtru vai "INTENZA+" ūdens filtru (ja uzstādīts) un nomazgājiet tvertni un filtru ar tīru ūdeni.
2. Ievietojiet atpakaļ mazo balto vai "INTENZA+" ūdens filtru (ja uzstādīts), vienlaicīgi viegli spiežot to uz leju un pagriežot.
3. Piepildiet ūdens tvertni ar tīru ūdeni.

Piena karafes ikdienas tīrīšana

Ir svarīgi iztīrīt piena karafi pēc katra pienu saturoša dzēriena pagatavošanas vai reizi dienā, lai saglabātu karafi higiēniski tīru un nodrošinātu lieliskas kvalitātes piena putas.

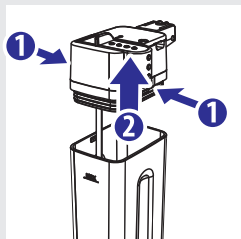

Brīdinājums:

Applaucēšanās risks! Gatavošanas sākumā kafijas automāts var izšļākt nelielas karsta ūdens un tvaika šaltis. **Apdegumu risks!** Sagaidiet cikla beigas un tikai tad noņemiet piena karafi.

1. Nospiediet atbrīvošanas taustiņus un noņemiet karafes augšdaļu.
2. Noskalojiet karafes augšdaļu un pašu karafi ar tīru ūdeni. Noskalojiet visas piena paliekas.

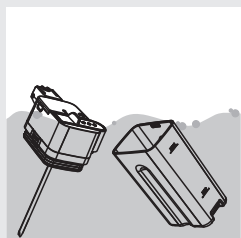

Tīrīšana un apkope

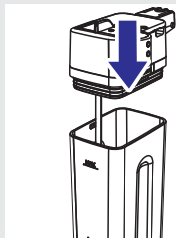

3. Uzlieciet atpakaļ karafes augšdaļu, pārļiecinieties, vai tā noslēdzas vietā.

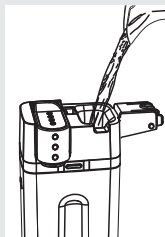

4. Noņemiet karafei vāku un piepildiet karafi ar tīru ūdeni līdz atzīmei MAX.

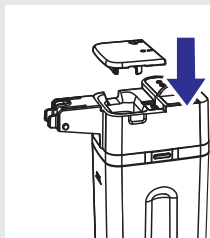

5. Uzlieciet karafei vāku.

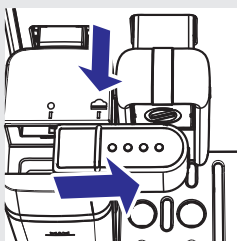

6. Izvelciet piena karafes dozatoru pa labi līdz atzīmei “☰”.



7. Novietojiet krūzīti zem kafijas padeves krāna.

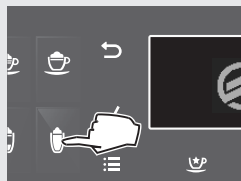

8. Nospiediet taustiņu “”, lai sāktu pagatavošanu.

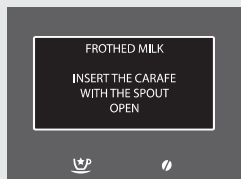

9. Kafijas automāts atgādina, ka ir nepieciešams pievienot piena karafi un izvilkt piena dozatoru.

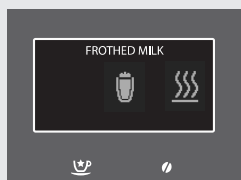

10. Kamēr kafijas automāts silst, displejā ir redzama šāda ikona.

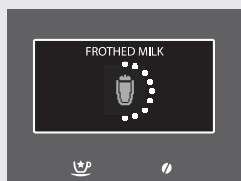

11. Kad no kafijas automāta vairs neplūst ūdens, skalošanas cikls ir pabeigts.

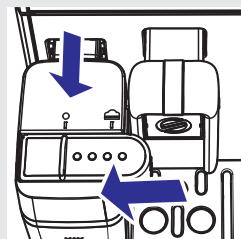

12. Aizveriet piena karafes dozatoru, iebīdot to atpakaļ līdz norādei “”. Noņemiet piena karafi un iztukšojiet to.

Kafijas automāta iknedēļas tīrīšana

1. Ar birstīti iztīriet maltās kafijas nodalījumu.

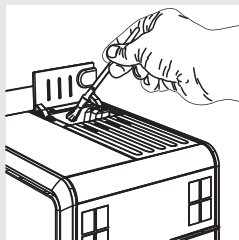

Piena karafes iknedēļas tīrīšana

Piena karafes iknedēļas tīrīšana ir rūpīgāka, jo tās laikā tiek noņemtas visas piena atliekas no piena dozatora.

1. Nospiediet atbrīvošanas taustiņus un noņemiet karafes augšdaļu.

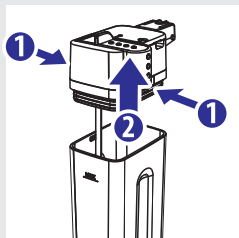

2. Noņemiet karafes vāku.

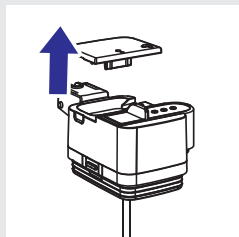

3. Paceliet piena karafes dozatoru, lai izņemtu to no piena karafes augšdaļas. Piena karafes dozators sastāv no piecām daļām, kas ir jāizjauc. Kā redzams attēlos tālāk, katra no tām ir apzīmēta ar lielo alfabēta burtu (A, B, C, D, E).

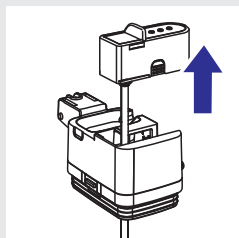

Tīrīšana un apkope

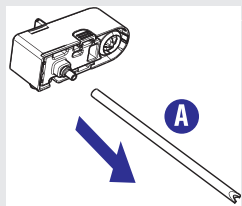

4. Izņemiet iesūkšanas caurulīti (A).

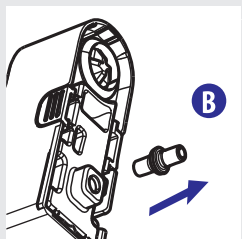

5. No piena putotāja izņemiet savienotāju (B), pavelkot to uz āru.

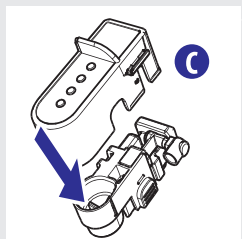

6. Atvienojiet vāku (C) no piena karafes dozatora, velkot dozatoru uz leju, vienlaikus viegli saspiežot to no sāniem.

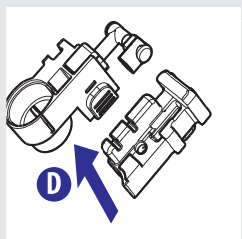

7. Turpiniet dozatora izjaukšanu (D), kā parādīts attēlā.

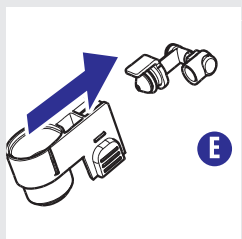

8. No piena putotāja izņemiet savienotāju (E), pavelkot to uz āru.

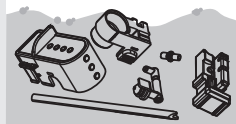

9. Kārtīgi nomazgājiet visas detaļas ar remdenu ūdeni.

 **Piezīme:**

Šīs detaļas drīkst mazgāt arī trauku mazgājamā mašīnā.

10. Salieciet atpakaļ visas detaļas, izpildot iepriekš aprakstītos soļus apgrieztā secībā.

Kafijas pagatavošanas nodaļuma iknedējas tīrīšana

Kafijas pagatavošanas nodaļumu ir jāztīra ikreiz, kad ir nepieciešams no jauna piepildīt kafijas pupiņu piltuvi, vai vismaz reizi nedēļā.

1. Nospiediet taustiņu “⏻”, lai izslēgtu kafijas automātu, un izraujiet tā kontaktdakšu no elektrības rozetes.

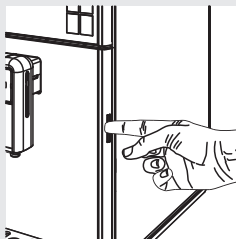

2. Nospiediet taustiņu un atveriet servisa durtiņas.

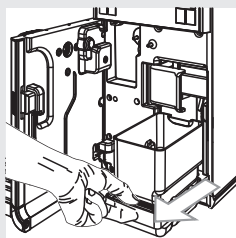

3. Izņemiet un iztīriet notekaplāti (iekšējo) un kafijas atlieku tvertni.

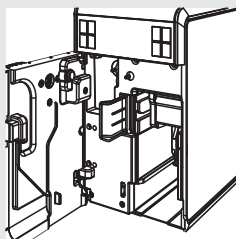

4. Atveriet kafijas pagatavošanas nodaļuma atbrīvošanas sviru.

Tīrīšana un apkope

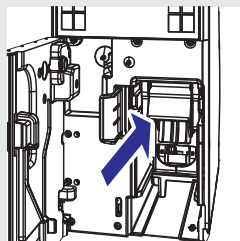

5. Saņemiet kafijas pagatavošanas nodaļuma rokturi un velciet to uz āru.

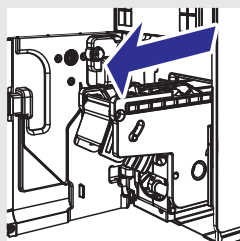

6. Velkot sviru, izņemiet kafijas pagatavošanas nodaļumu.

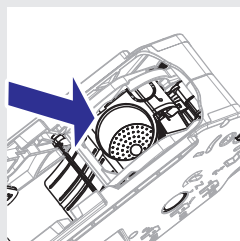

7. Nomazgājiet kafijas pagatavošanas nodaļumu ar tīru, remdenu ūdeni. Uzmanīgi iztīriet kafijas pagatavošanas nodaļuma filtru.

! **Uzmanību:**

Kafijas pagatavošanas nodaļuma tīrīšanai neizmantojiet mazgāšanas līdzekli vai ziepes.

8. Ļaujiet kafijas pagatavošanas nodaļumam pilnībā nožūt.
9. Ar mīkstu, samitrinātu drāniņu izslaukiet kafijas automātu no iekšpuses.
10. Ar neabrazīvu drāniņu notīriet augšējo filtru, lai noņemtu visas kafijas paliekas.

! **Brīdinājums:**

Applaucēšanās risks! Augšējais filtrs sakarst. Pirms tīrīšanas pārlicinieties, vai kafijas automāts ir atdzisis. Tīriet filtru, kad kafijas automāts jau vismaz stundu ir bijis izslēgts.

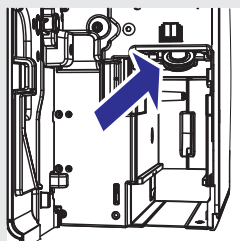

Tīrīšana un apkope

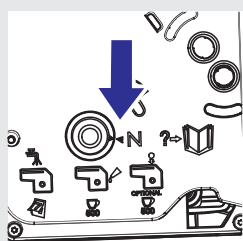

11. Pārliecinieties, vai kafijas pagatavošanas nodaļējums ir miera pozīcijā; abām norādēm ir jāsakrīt. Ja tā nav, rīkojieties, kā aprakstīts 12. un 13.solī.

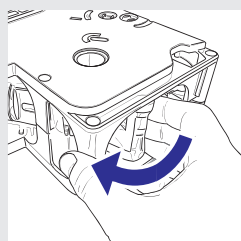

12. Atgrieziet kafijas pagatavošanas nodaļējumu miera pozīcijā, manuāli ar roku pagriežot tapu uz tā pamatnes, kā parādīts attēlā. Griežiet to, līdz tā nofiksējas pozīcijā, kas ir aprakstīta nākamajā solī.

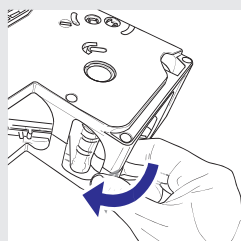

13. Sasniedzot šajā attēlā redzamo pozīciju, pārliecinieties, vai abas norādes sakrīt un vai kafijas pagatavošanas nodaļējums ir bloķētā stāvoklī.

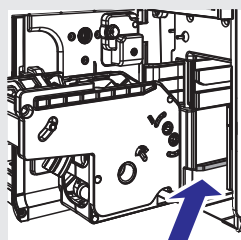

14. Ievietojiet kafijas pagatavošanas nodaļējumu atpakaļ tā vietā, ievietojot atbilstoši norādēm, līdz tas noslédzas vietā.

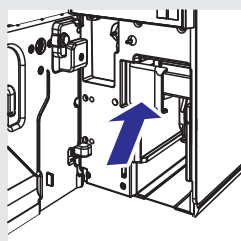

15. Aizveriet kafijas pagatavošanas nodaļējuma atbrīvošanas sviru.

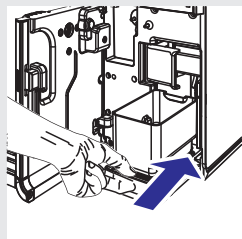

16. Ievietojiet notekpaplāti (iekšējo) un kafijas biežumu tvertni.

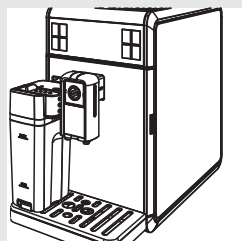

17. Aizveriet servisa durtiņas.

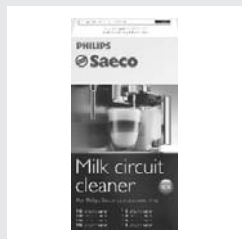

Piena karafes ikmēneša tīršana

Reizi mēnesī mēs iesakām veikt rūpīgāku piena karafes tīršanu ar Saeco piena pagatavošanas sistēmas tīršanas līdzekli, lai pilnībā iztīrītu piena pagatavošanas sistēmu no piena atliekām.

Saeco piena pagatavošanas sistēmas tīršanas līdzekli var iegādāties atsevišķi. Lai uzzinātu vairāk, skatiet šīs lietošanas instrukcijas nodaļu par apkopes produktiem.

Brīdinājums:

Applaucēšanās risks! Gatavošanas sākumā kafijas automāts var izšļākt nelielas karsta ūdens un tvaika šaltis. Apgaismu risks! Sagaidiet cikla beigas un tikai tad noņemiet piena karafi.



1. Nospiediet taustiņu “☰”, lai piekļūtu kafijas automāta galvenajai izvēlnei.

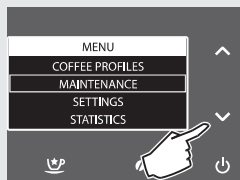

2. Spiediet taustiņu “✓”, lai izvēlētos **“MAINTENANCE”** (Apkope).

3. Nospiediet taustiņu “✓”, lai apstiprinātu.



4. Spiediet taustiņu “✓”, lai izvēlētos **“CARAFE CLEANING”** (Karafes tīrīšana).

5. Nospiediet taustiņu “✓”, lai apstiprinātu.

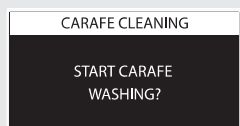

6. Nospiediet taustiņu “✓”, lai apstiprinātu, vai taustiņu “↶”, lai atgrieztos iepriekšējā izvēlnē.



7. Piepildiet ūdens tvertni ar tīru ūdeni līdz atzīmei MAX. Nospiediet taustiņu “✓”, lai apstiprinātu.



8. Ieberiet vienu paciņu piena pagatavošanas sistēmas tīrīšanas līdzekļa piena karafē. Piepildiet piena karafi ar tīru ūdeni līdz atzīmei MAX. Ļaujiet līdzeklim pilnībā izžāvēt.

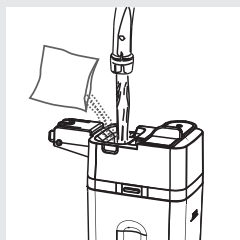

Tīrīšana un apkope

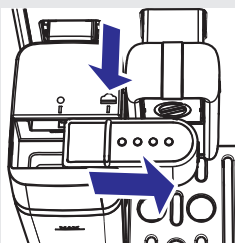

CARAFE CLEANING

INSERT THE CARAFE
WITH THE SPOUT
OPEN

9. Pievienojiet piena karafi kafijas automātam. Izvelciet piena karafes dozatoru pa labi līdz atzīmei “☰”. Nospiediet taustiņu “✓”, lai apstiprinātu.

10. Nospiediet taustiņu “✓”, lai apstiprinātu.

CARAFE CLEANING

PLACE A CONTAINER
UNDER THE
CARAFE SPOUT

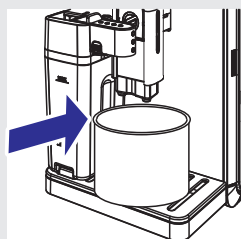

11. Novietojiet zem kafijas padeves krāna piemērotu trauku (ar vismaz 1,5 l tilpumu). Nospiediet taustiņu “✓”, lai apstiprinātu. Caur piena dozatoru sāk plūst tīrīšanas šķīdums.

CARAFE CLEANING



12. Displejā ir redzams tīrīšanas cikla progress.

Bīdinājums:

Nekad nedzeriet šķīdumu, kas tiek pagatavots šajā procesā.

CARAFE RINSING

REFILL
WATER TANK

13. Kad kafijas automāts pārtrauc darbību, piepildiet ūdens tvertni ar tīru ūdeni līdz atzīmei MAX. Nospiediet taustiņu “✓”, lai apstiprinātu.

CARAFE RINSING

FILL CARAFE
WITH FRESH WATER

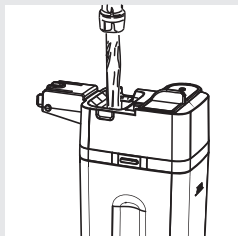

14. Noņemiet trauku ar izlietoto tīrīšanas šķīdumu un piena karafi no kafijas automāta.
15. Kārtīgi nomazgājiet piena karafi un piepildiet to ar tīru ūdeni līdz atzīmei MAX. Pievienojiet piena karafi kafijas automātam. Nospiediet taustiņu “✓”, lai apstiprinātu.

CARAFE RINSING

INSERT THE CARAFE
WITH THE SPOUT
OPEN

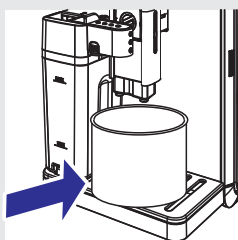

16. Iztukšojiet trauku, kurā bija pagatavots tīrīšanas šķīdums, un novietojiet to zem kafijas padeves krāna. Nospiediet taustiņu “✓”, lai apstiprinātu.

CARAFE RINSING

PLACE A CONTAINER
UNDER THE
CARAFE SPOUT



17. Nospiediet taustiņu “✓”, lai apstiprinātu.

CARAFE RINSING



18. Caur piena dozatoru sāk plūst ūdens. Displejā ir redzama šāda lapa.
19. Cikla beigās kafijas automāts atgriežas dzērienu pagatavošanas izvēlnes lapā.
20. Izjauciet un nomazgājiet piena karafi atbilstoši nodaļā “Piena karafes iknedēļas tīrīšana” aprakstītajam.

Kafijas pagatavošanas nodaļuma ikmēneša ieeļļošana

Ieeļļojiet kafijas pagatavošanas nodaļumu pēc apmēram 500 krūziņu kafijas pagatavošanas vai vienreiz mēnesī.

Saeco smērvielu kafijas pagatavošanas nodaļuma ieeļļošanai var iegādāties atsevišķi. Lai uzzinātu vairāk, skatiet šīs lietošanas instrukcijas nodaļu par apkopes produktiem.

Uzmanību:

Pirms kafijas pagatavošanas nodaļuma ieeļļošanas noskalojiet to ar tīru ūdeni un nožāvējiet, kā aprakstīts nodaļā “Kafijas pagatavošanas nodaļuma iknedēļas tīrīšana”.

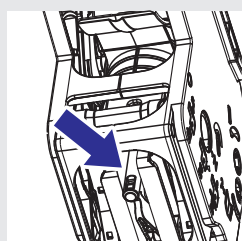
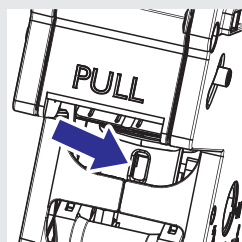
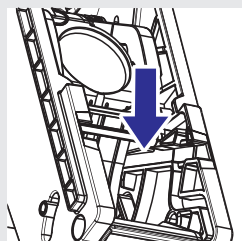
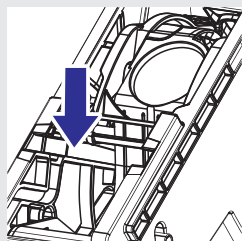

1. Uzklājiet smērvielu uz virzošajām detaļām vienmērīgi abās pusēs.

2. Ieeļļojiet arī asi, kā redzams attēlā.

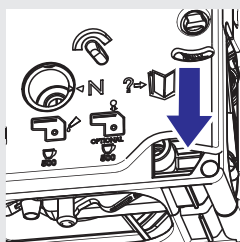
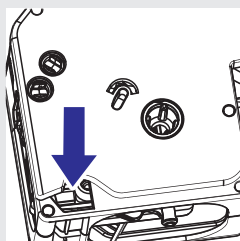

3. Ielieciniet iekšējās virzošās detaļas, kas izvietotas abās kafijas pagatavošanas nodalījuma pusēs.
4. Ievietojiet kafijas pagatavošanas nodalījumu atpakaļ tā vietā, līdz tas noslēdzas (skatiet nodaļu "Kafijas pagatavošanas nodalījuma iknedēļas tīrīšana").
5. Ielieciet atpakaļ kafijas biezumta tvertni un (ieکشējo) notekaplati. Aizveriet servisa durtiņas.

Kafijas pagatavošanas nodalījuma ikmēneša tīrīšana ar kafijas eļļu noņemšanas līdzekli

Papildus iknedēļas tīrīšanai mēs iesakām veikt tīrīšanas ciklu ar kafijas eļļu noņemšanas līdzekli pēc apmēram 500 krūziņu kafijas pagatavošanas vai reizi mēnesī. Šī tīrīšana noslēdz kafijas pagatavošanas nodalījuma apkopes procesu.

Kafijas eļļu noņemšanas līdzekli un apkopes komplektu jūs varat iegādāties atsevišķi.

Lai uzzinātu vairāk, skatiet šīs lietošanas instrukcijas nodaļu par apkopes produktiem.

! Uzmanību:

Kafijas eļļu noņemšanas tabletes ir izmantojamas tikai tīrīšanai, tām nav atkaļķojošas īpašības. Atkaļķošanai izmantojiet Saeco atkaļķošanas šķīdumu un ievērojiet procedūru, kas aprakstīta nodaļā "Atkaļķošana".



1. Nospiediet taustiņu "☰", lai piekļūtu kafijas automāta galvenajai izvēlnei.

Tīršana un apkope



2. Spiediet taustiņu “**✓**”, lai izvēlētos “**MAINTENANCE**” (Apkope).

3. Nospiediet taustiņu “**✓**”, lai apstiprinātu.

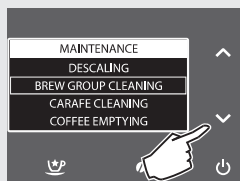

4. Spiediet taustiņu “**✓**”, lai izvēlētos “**BREW GROUP CLEANING**” (Kafijas pagatavošanas nodalījuma tīršana).

5. Nospiediet taustiņu “**✓**”, lai apstiprinātu.

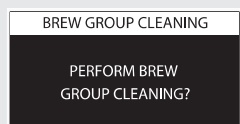

6. Nospiediet taustiņu “**✓**”, lai apstiprinātu, vai taustiņu “**↶**”, lai atgrieztos iepriekšējā izvēlnē.



7. Piepildiet ūdens tvertni ar tīru ūdeni līdz atzīmei MAX. Nospiediet taustiņu “**✓**”.



8. Ievietojiet kafijas eļļu noņemšanas tableti maltās kafijas nodalījumā. Nospiediet taustiņu “**✓**”.

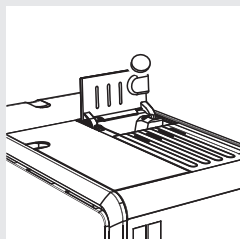

BREW GROUP CLEANING

PLACE A CONTAINER
UNDER THE
DISPENSING SPOUT

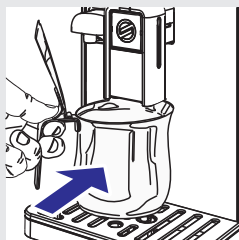

BREW GROUP CLEANING

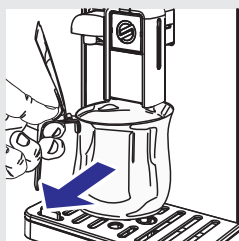

9. Novietojiet zem kafijas padeves krāna trauku (ar vismaz 1,5 l tilpumu). Nospiediet taustiņu “✓”, lai sāktu tīrīšanas ciklu.

Brīdinājums:

Nekad nedzeriet šķidrumu, kas tiek pagatavots šajā procesā.

10. Displejā ir redzama šāda ikona, un displejs rāda cikla progresu.

11. Kad pa kafijas padeves krānu vairs neplūst ūdens, noņemiet un iztukšojiet trauku ar izlietoto šķidrumu.

12. Tīriet kafijas pagatavošanas nodaļījumu, kā aprakstīts nodaļā “Kafijas pagatavošanas nodaļījuma iknedēļas tīrīšana”.

Kafijas pupiņu piltuves, paplātes un nodalījuma iknedēļas tīrīšana

Vienreiz nedēļā ar drāniņu izslaukiet kafijas pupiņu piltuvi, paplāti un piltuves nodalījumu, lai iztīrītu visas kafijas paliekas vai putekļus.

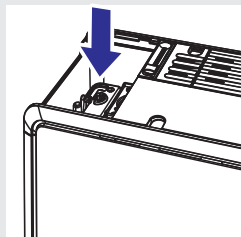

Lai izņemtu piltuvē esošo paplāti, nospiediet āķišus kafijas pupiņu piltuves apakšā, kā redzams attēlā pa kreisi.

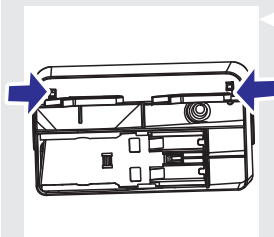

Pēc tīrīšanas ievietojiet paplāti atpakaļ kafijas pupiņu piltuvē.

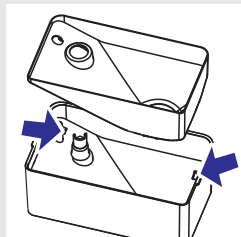

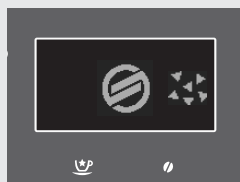

Atkaļķošanas process ilgst apmēram 35 minūtes.

Kafijas automāta lietošanas laikā tajā veidojas kaļķakmens. Kaļķakmens ir regulāri jāiztīra, jo tas var nosprostot kafijas automāta ūdens un kafijas padeves sistēmu. Kafijas automāts norāda, kad ir nepieciešams veikt atkaļķošanu. Ja displejā ir redzama šī ikona, tas nozīmē, ka ir nepieciešams veikt atkaļķošanu.

! Uzmanību:

Neveicot atkaļķošanu, kafijas automāts pārtrauks darboties pareizi, un šajā gadījumā remonts NAV ietverts garantijā.



Vienmēr izmantojiet tikai specializētu atkaļķošanas šķīdumu. Tā formula ir izstrādāta tā, lai nodrošinātu labāku ierīces darbību.

Atkaļķošanas šķīdumu ir iespējams iegādāties atsevišķi. Lai uzzinātu vairāk, skatiet šīs lietošanas instrukcijas nodaļu par apkopes produktiem.

⚠ Brīdinājums:

Nekad nedzeriet atkaļķošanas šķīdumu vai jebkuru pagatavoto produktu, kamēr atkaļķošanas cikls nav pabeigts līdz galam. Nekad atkaļķošanai neizmantojiet etiķi.

☰ Piezīme:

Atkaļķošanas cikla laikā neizslēdziet kafijas automātu. Ja tā ir noticis, tad atkaļķošanas cikls ir jāsāk no paša sākuma.

Lai veiktu atkaļķošanas ciklu, rīkojieties, kā aprakstīts tālāk:

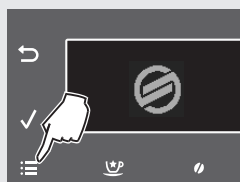

1. Nospiediet taustiņu “☰”, lai piekļūtu kafijas automāta galvenajai izvēlei.

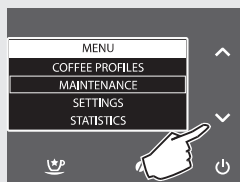

2. Spiediet taustiņu “✓”, lai izvēlētos “MAINTENANCE” (Apkope).
3. Nospiediet taustiņu “✓”, lai apstiprinātu.

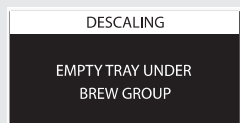
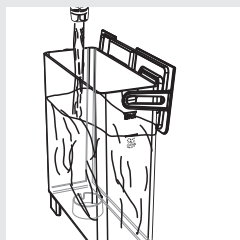
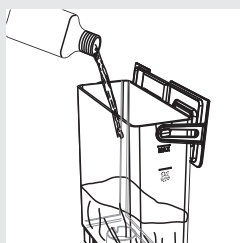
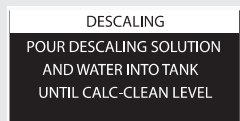
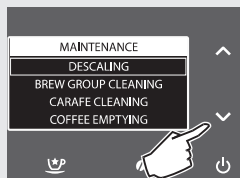

4. Nospiediet taustiņu “✓”, lai apstiprinātu atkaļķošanas iespējas “DESCALING” izvēli.



Piezīme:

Ja nejauši nospiežat taustiņu “✓”, nospiediet taustiņu “↶”, lai izietu.

5. Nospiediet taustiņu “✓”, lai apstiprinātu.

6. Izņemiet no kafijas automāta ūdens tvertni un “INTENZA+” filtru, ja tas ir uzstādīts, un tā vietā ievietojiet mazo balto filtru, kas ir iekļauts komplektācijā. Iepildiet Saeco koncentrēto atkaļķošanas līdzekli ierīces ūdens tvertnē.

7. Piepildiet ūdens tvertni ar tīru ūdeni līdz atzīmei CALC CLEAN. Ievietojiet ūdens tvertni atpakaļ kafijas automātā. Nospiediet taustiņu “✓”.

8. Iztukšojiet (iekšējo)/(ārējo) notekaplati. Nospiediet taustiņu “✓”.

DESCALING

FILL HALF CARAFE
WITH WATER. INSERT
IN BREWING POSITION

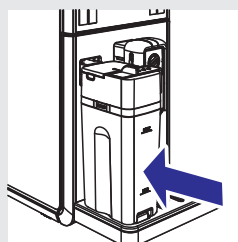

DESCALING

PLACE A CONTAINER
UNDER THE
DISPENSING SPOUT

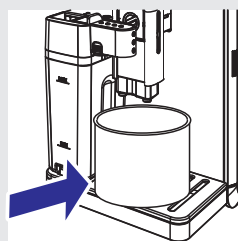

DESCALING

PAUSE

DESCALING

START

RINSING

RINSE TANK &
FILL WITH WATER

RINSING

EMPTY TRAY UNDER
BREW GROUP

9. Līdz pusei piepildiet piena karafi ar tīru ūdeni. Novietojiet to uz kafijas automāta un izvelciet piena karafes dozatoru pa labi līdz atzīmei “☁”. Nospiediet taustiņu “✓”.

10. Novietojiet zem piena dozatora un kafijas padeves krāna lielu trauku (ar vismaz 1,5 l tilpumu). Nospiediet taustiņu “✓”.

11. Kafijas automāts pagatavos atkaļķošanas šķīdumu ar noteiktiem laika intervāliem. Displejā ir redzams cikla progress.

Piezīme:

Ja atkaļķošanas cikla laikā ir nepieciešams iztukšot trauku ar izlietoto šķīdumu, nospiediet taustiņu “↶”, lai pauzētu atkaļķošanas ciklu. Lai atsāktu ciklu, nospiediet taustiņu “✓”.

12. Šis paziņojums ziņo par pirmā soļa izpildi. Izskalojiet ūdens tvertni. **Piepildiet to ar tīru ūdeni līdz atzīmei MAX.** Nospiediet taustiņu “✓”.

13. Iztukšojiet (iekšējo) notekaplati un novietojiet to atpakaļ vietā. Tad nospiediet taustiņu “✓”.

RINSING

FILL HALF CARAFE
WITH WATER. INSERT
IN BREWING POSITION

14. Iztukšojiet piena karafi un piepildiet līdz pusei ar tīru ūdeni. Novietojiet to uz kafijas automāta un izvelciet piena karafes dozatoru. Nospiediet taustiņu “✓”.

RINSING

PLACE A CONTAINER
UNDER THE
DISPENSING SPOUT

15. Iztukšojiet trauku ar izlietoto šķīdumu un novietojiet to atpakaļ zem piena dozatora un kafijas padeves krāna. Nospiediet taustiņu “✓”.

RINSING

PAUSE



16. Ir aktivizēts skalošanas cikls.

Piezīme:

Ja atkaļkošanas cikla laikā ir nepieciešams iztukšot trauku ar izlietoto šķīdumu, nospiediet taustiņu “↶”, lai pauzētu atkaļkošanas ciklu. Lai atsāktu ciklu, nospiediet taustiņu “✓”.

Piezīme:

Tiek veikts skalošanas cikls, lai iztīrītu sistēmu ar iepriekšnoteiktu ūdens daudzumu un nodrošinātu pareizu kafijas automāta darbību. Ja ūdens tvertne nav piepildīta līdz atzīmei MAX, skalošanai var būt nepieciešami divi vai vairāk cikli.

17. Kad skalošanas ciklam nepieciešamais ūdens daudzums ir izlietots, kafijas automāts automātiski pabeidz atkaļkošanas procesu, un pēc neilga uzsilšanas brīža displejs izskatās šādi.

Piezīme:







Sagaidiet, lai kafijas automāts pabeidz skalošanu.

18. Atkaļkošanas procesa beigās kafijas automāts izpilda automātisku skalošanas ciklu. Sagaidiet tā beigas, pirms noņemat un iztukšojat trauku ar skalošanai izmantoto ūdeni.
19. Izjauciet un nomazgājiet piena karafi atbilstoši nodaļā “Piena karafes iknedēļas tīrīšana” aprakstītajam.
20. Iztukšojiet (iekšējo) notekaplāti un novietojiet to atpakaļ vietā.
21. Izņemiet mazo balto filtru un ievietojiet atpakaļ ūdens tvertnē “INTENZA+” ūdens filtru, ja tas bija uzstādīts.



Piezīme:

Kad atkaļkošanas cikls ir pabeigts, iztīriet kafijas pagatavošanas nodalījumu, kā aprakstīts nodaļā “Kafijas pagatavošanas nodalījuma iknedēļas tīrīšana”.

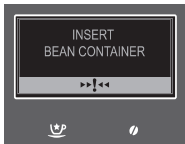
Displeja rādījumu skaidrojums

Attēlotais ziņojums	Ziņojuma nozīme
	Piepildiet kafijas pupiņu piltuvi.
	Ievietojiet kafijas automātā kafijas pagatavošanas nodaļījumu.
	Ievietojiet kafijas biežumu tvertni un iekšējo notekaplāti.
	Izņemiet kafijas biežumu tvertni un izmetiet izlietotos kafijas biežumus. Piezīme: Kafijas biežumu tvertne ir jāiztukšo tikai tad, kad kafijas automāts par to ziņo, turklāt kafijas automātam ir jābūt ieslēgtam. Ja kafijas biežumu tvertne tiek iztukšota, kad kafijas automāts ir izslēgts, tas neregistrēs iztukšošanas darbību.
	Aizveriet servisa durtiņas.
	Izņemiet ūdens tvertni un piepildiet to. Ūdens tvertni var piepildīt arī caur tam paredzēto vāka atveri.
	Atveriet servisa durtiņas un iztukšojiet iekšējo notekaplāti. Piezīme: Ja šī darbība tiks veikta tad, kad kafijas automāts ir ieslēgts, tas uzskatīs, ka ir iztukšota izlietoto kafijas biežumu tvertne, un atiestatīs skaitītāju, tāpēc vienlaikus ir nepieciešams iztukšot arī kafijas biežumu tvertni.
	Ievietojiet kafijas pupiņu piltuvi un/vai piltuves vāku.

Displeja rādījumu skaidrojums

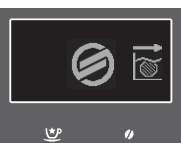
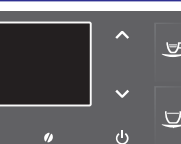
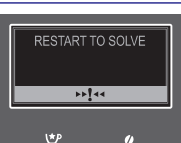
Attēlotais ziņojums	Ziņojuma nozīme
	<p>Lai sāktu pagatavošanu, pievienojiet ūdens padeves krānu. Lai izietu, nospiediet taustiņu "ESC".</p>
	<p>Pirms dzēriena pagatavošanas ievietojiet piena karafi ar izvilktu dozatoru.</p>
	<p>Kafijas automātu ir nepieciešams atkalķot. Izpildiet šīs lietošanas instrukcijas nodaļā "Atkalķošana" aprakstītās darbības. <u>Lūdzu, nemiet vērā, ka, neveicot atkalķošana, kafijas automāts pārtrauks darboties pareizi, un šajā gadījumā remonts NAV ietverts garantijā.</u></p>
	<p>Kafijas automāts lūdz nomainīt "INTENZA+" ūdens filtru.</p>
	<p>Mirgo sarkana gaismiņa. Nospiediet jebkuru taustiņu, lai izietu no gaidstāves režīma.</p>
	<p>Pierakstiet kodu (E xx), kas redzams displeja lejasdaļā. Izslēdziet kafijas automātu, nogaidiet 30 sekundes un atkal to ieslēdziet. Atkārtojiet šo darbību 2-3 reizes. Ja kafijas automāts nesāk darboties, sazinieties ar Philips Saeco atbalsta tālruni savā valstī un nosauciet displejā redzamo kļūdas kodu. Kontaktinformācija ir atrodama garantijas bukletā, kas ir iepakots atsevišķi, vai www.philips.com/support.</p>

Darbības traucējumu novēršana

Šajā nodaļā ir apkopoti biežākie darbības traucējumi, kas var skart jūsu kafijas automātu. Ja jūs nevarat novērst darbības traucējumu, izmantojot tālāk sniegto informāciju, apmeklējiet www.philips.com/support, lai aplūkotu biežāk uzdoto jautājumu (BUJ) sarakstu, vai sazinieties ar Philips Saeco atbalsta tālruni savā valstī. Kontaktinformācija ir atrodama garantijas bukletā, kas ir iepakots atsevišķi, vai www.philips.com/support.

Ierīces darbības	Cēloņi	Risinājumi
Ierīce neieslēdzas.	Ierīce nav pievienota elektrotīklam.	Pievienojiet ierīci elektrotīklam.
	Barošanas slēdzis ir pozīcijā "0".	Ieslēdziet barošanas slēdzi pozīcijā "1".
Notekapvalde ir pilna, kaut gan nav notikusi ūdens noplūde.	Dažreiz ūdens automātiski tiek notecināts uz notekapvaldi, lai veiktu sistēmas skalošanu un nodrošinātu optimālu kafijas automāta veiktspēju.	Tā ir normāla kafijas automāta darbība.
Kafija nav pietiekami karsta.	Kafijas krūzītes ir aukstas.	Pirms kafijas pagatavošanas sasildiet krūzītes ar karstu ūdeni vai izmantojiet karstā ūdens padeves krānu.
	Programmēšanas izvēlnē ir iestatīta zema dzēriena temperatūra.	Dzērienu programmēšanas izvēlnē iestatiet temperatūru uz vidēju vai augstu.
	Kafijai tiek pielietts auksts piens.	Pielejot aukstu pienu, pazemināsies pagatavotā dzēriena temperatūra. Tādēļ, lūdzu, pirms piena pievienošanas uzsildiet to.
Netiek pagatavots karsts ūdens.	Karstā ūdens/tvaika padeves krāns ir aizsērējis vai netīrs.	Iztīriet karstā ūdens/tvaika padeves krānu. Pārbaudiet, vai krāns nav aizsērējis, ielūkojoties tā atverē. Ar saspraudī vai adatu iztīriet kaļķakmens nogulsnes.
Krūzīte netiek piepildīta.	Nav veikta kafijas automāta programmēšana.	Atveriet dzērienu programmēšanas izvēlni un noregulējiet kafijas tilpumu, iestatot nepieciešamo vērtību katram dzērienam.

Darbības traucējumu novēršana

Ierices darbības	Cēloņi	Risinājumi
Kafija nav pietiekami krēmīga (skatiet piezīmi).	Kafijas maisījums nav piemērots šai funkcijai, kafija nav svaigi grauzdēta vai malums ir pārāk rupjš.	Mainiet kafijas maisījumu vai arī noregulējiet kafijas dzirnaviņas, kā aprakstīts nodaļā “Keramisko kafijas dzirnaviņu regulēšana”.
	Kafijas pupiņas vai maltā kafija ir veca.	Pārliecinieties, vai vienmēr lietojat svaigas kafijas pupiņas un svaigu malto kafiju.
Piens nav saputots.	Nav izvilks piena karafes dozators.	Pārliecinieties, vai piena karafes dozators ir pareizi izvilks līdz atzīmei “  ”.
	Karafe nav salikta pareizi, vai kāda tās detaļa nav pievienota.	Pārliecinieties, vai karafe ir pievienota pareizi. Visām tās detaļām ir jābūt pareizi saliktām, kā aprakstīts nodaļā “Piena karafes iknedēļas tīrīšana”.
Kafijas automāts pārāk ilgi silst, vai pa krānu padotais ūdens daudzums ir pārāk mazs.	Kafijas automāta sistēmu ir nobloķējis kaļķakmens.	Atkalņojiet kafijas automātu.
Kafijas pagatavošanas nodaļījumu nevar izņemt.	Kafijas pagatavošanas nodaļījums nav ievietots pareizi.	Ieslēdziet kafijas automātu. Aizveriet servisa durtiņas. Kafijas pagatavošanas nodaļījums automātiski atgriežas sākotnējā pozīcijā.
	Nav izņemta kafijas biezu tvertne.	Pirms kafijas pagatavošanas nodaļījuma izņemšanas izņemiet kafijas biezu tvertni.
Zem vai uz kafijas pagatavošanas nodaļījuma ir daudz kafijas biezu.	Iespējams, ka kafija, kuru jūs izmantojat, nav piemērota automātiskajiem kafijas automātiem.	Iespējams, ka ir nepieciešams mainīt kafijas maisījumu vai arī noregulēt kafijas dzirnaviņas, kā aprakstīts nodaļā “Keramisko kafijas dzirnaviņu regulēšana”.
	Kafijas automāts regulē dzirnaviņu iestatījumu, lai piemērotos jaunajām kafijas pupiņām vai maltajai kafijai.	Kafijas automāts pēc vairāku krūzišu kafijas pagatavošanas automātiski pielāgojas, lai optimizētu kafijas pagatavošanu. Lai dzirnaviņas pilnībā noregulētos, var būt nepieciešams pagatavot 2-3 dzērienus. Tas nav kafijas automāta darbības traucējums.

Darbības traucējumu novēršana

Ierīces darbības	Cēloņi	Risinājumi
Izlietotie kafijas biežumi ir pārāk mitri vai sausi.	Ir nepieciešams noregulēt kafijas dzirnaviņas.	Regulējot keramiskās kafijas dzirnaviņas, var noregulēt izlietoto kafijas biežumu konsistenci. Ja biežumi ir pārāk mitri, noregulējiet dzirnaviņas uz rupjāku malumu. Ja biežumi ir pārāk sausi, noregulējiet dzirnaviņas uz smalkāku malumu. Lūdzu, skatiet nodaļu "Keramisko kafijas dzirnaviņu regulēšana".
Kafijas automāts maļ kafijas pupiņas, bet netiek pagatavota kafija (skatiet piezīmi).	Ūdens tvertnē nav ūdens.	Piepildiet ūdens tvertni un uzpildiet sistēmu (lūdzu, skatiet nodaļu "Manuālais skalošanas cikls").
	Kafijas pagatavošanas nodaļējums ir netīrs.	Iztīriet kafijas pagatavošanas nodaļējumu (nodaļa "Kafijas pagatavošanas nodaļējuma iknedēļas tīrīšana").
	Šāda situācija var rasties, kad kafijas automāts automātiski regulē samaļamās kafijas daudzumu.	Pagatavojiet dažas krūzītes kafijas, kā aprakstīts nodaļā "Saeco pielāgošanās sistēma".
	Kafijas padeves krāns ir netīrs.	Iztīriet kafijas padeves krānu.
Pagatavotā kafija ir pārāk vāja (skatiet piezīmi).	Šāda situācija var rasties, kad kafijas automāts automātiski regulē samaļamās kafijas daudzumu.	Pagatavojiet dažas krūzītes kafijas, kā aprakstīts nodaļā "Saeco pielāgošanās sistēma".
	Kafijas malums ir pārāk rupjš.	Mainiet kafijas maisījumu vai arī noregulējiet kafijas dzirnaviņas, kā aprakstīts nodaļā "Keramisko kafijas dzirnaviņu regulēšana".
	Kafijas pupiņu piltuves izvēles slēdzis ir pārbīdījies.	Pārslēdziet slēdzi pozīcijā "🔒".

Darbības traucējumu novēršana

Ierīces darbības	Cēloņi	Risinājumi
Kafija tiek pagatavota ļoti lēni (skatiet piezīmi).	Kafijas malums ir pārāk smalks.	Mainiet kafijas maisījumu vai noregulējiet kafijas dzirnaviņas, kā aprakstīts nodaļā “Keramisko kafijas dzirnaviņu regulēšana”.
	Kafijas automāta sistēma ir aizsērējusi.	Veiciet atkalķošanu.
	Kafijas pagatavošanas nodaļums ir netīrs.	Iztīriet kafijas pagatavošanas nodaļumu (lūdzu, skatiet nodaļu “Kafijas pagatavošanas nodaļuma iknedēļas tīrīšana”).
Kafija noplūst pa kafijas padeves krānu.	Kafijas padeves krāns ir aizsērējis.	Iztīriet kafijas padeves krānu un tā atveres un pēc tam pareizi pievienojiet to kafijas automātam.

Piezīme:

Šīs problēmas var uzskatīt par normālu parādību, ja ir ticis mainīts kafijas maisījums vai ja ierīce ir tikko uzstādīta. Šādā gadījumā pagaidiet, lai kafijas automāts izpilda pašregulēšanas darbības, kā aprakstīts nodaļā “Saeco pielāgošanas sistēma”.

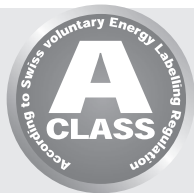

Gaidstāves režīms

Saeco pilnīgi automātiskais kafijas automāts ir paredzēts enerģijas ietaupīšanai, kā norādīts uz A klases energoefektivitātes etiķetes.

Pēc noteikta dīkstāves laika, kuru var noteikt pats lietotājs (skatiet nodaļu “Kafijas automāta programmēšana”), kafijas automāts automātiski izslēdzas. Ja pirms tam ir pagatavots kāds dzēriens, kafijas automāts veic skalošanas ciklu. Gaidstāves režīmā enerģijas patēriņš ir mazāks par 1 Wh.

Lai ieslēgtu kafijas automātu, uz dažām sekundēm nospiediet taustiņu “⏻” (ja barošanas slēdzis kafijas automāta aizmugurē ir ieslēgts pozīcijā “I”). Ja boilers ir auksts, kafijas automāts veic skalošanas ciklu.

Kafijas automātu var manuāli pārslēgt gaidstāves režīmā, nospiežot un trīs sekundes turot nospiestu gaidstāves režīma taustiņu.

Piezīme:

1. Ierīci nevar pārslēgt gaidstāves režīmā, ja ir atvērtas servisa durtiņas.
2. Kad tiek ieslēgts gaidstāves režīms, kafijas automāts var veikt skalošanas ciklu. Ciklu var pārtraukt, nospiežot taustiņu “↶”.

Kafijas automātu var atkal ieslēgt:

1. Nospiežot jebkuru vadības paneļa taustiņu.
2. Atverot servisa durtiņas (kad durtiņas tiek aizvērtas, kafijas automāts atkal pārslēdzas gaidstāves režīmā).

Sarkanā gaismiņa ap taustiņu “⏻” mirgo, kad kafijas automāts ir gaidstāves režīmā.

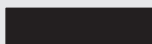

Utilizācija

Neizmetiet kafijas automātu kopā ar parastajiem sadzīves atkritumiem, bet nododiet to oficiālā atkritumu savākšanas punktā. Šādi rīkojoties, jūs palīdzat novērst iespējamo kaitējumu apkārtējai videi.

- Iepakojuma materiāli var tikt pārstrādāti un lietoti atkārtoti.
- Ierīce: atvienojiet ierīci un pārgrieziet barošanas vadu.
- Nogādājiet ierīci un barošanas vadu servisa centrā vai vietējā nolietoto elektroierīču savākšanas punktā.

Šī ierīce atbilst Eiropas Savienības direktīvas 2002/96/EK prasībām.

Simbols uz ierīces vai uz tās iepakojuma norāda, ka ierīci nedrīkst izmest kopā ar sadzīves atkritumiem. Lūdzu, iepazīstieties ar vietējiem noteikumiem par elektrisko un elektronisko ierīču atsevišķas savākšanas sistēmu.

Pareiza jūsu nolietotās elektroierīces utilizācija palīdzēs novērst iespējamo kaitējumu apkārtējai videi un cilvēku veselībai.

Lai iegūtu detalizētāku informāciju par šīs ierīces utilizāciju, lūdzu, sazinieties ar savas pilsētas pašvaldību, sadzīves atkritumu apsaimniekošanas dienestu vai veikalu, kurā iegādājāties šo ierīci.

Tehniskās specifikācijas

Ražotājs patur tiesības mainīt ierīces tehniskās specifikācijas.

Nominālais spriegums – Nominālā jauda – Barošanas padeve	Skatiet marķējumu uz ierīces
Korpusa materiāls	Termoplastisks materiāls/ metāls
Izmērs (p x a x d)	210 x 360 x 460 mm
Svars	13 kg
Barošanas vada garums	800 – 1200 mm
Vadības panelis	Priekšpusē
Krūzītes izmērs	110 mm
Ūdens tvertne	1,7 litri – izņemama tipa
Kafijas pupiņu piltuves ietilpība	270 g
Kafijas biežumu tvertnes ietilpība	20
Sūkņa spiediens	15 bāri
Boilers	Nerūsējošā tērauda
Drošības ierīces	Boilera spiediena drošības vārsts – Dubults drošības termostats – Termiskais drošinātājs

Garantija

Lai uzzinātu vairāk par garantiju un ar to saistītajiem noteikumiem, lūdzu, izlasiet garantijas bukletu, kas ir iepakots atsevišķi.

Serviss

Mēs vēlamies nodrošināt, lai jūs vienmēr būtu apmierināti ar savu kafijas automātu.

Ja jūs to vēl neesat izdarījuši, lūdzu, reģistrējiet savu pirkumu mūsu interneta vietnē **www.philips.com/welcome**, lai mēs varētu sazināties un nosūtīt jums tīrīšanas un atkaļķošanas atgādinājumus.

Ja jums ir nepieciešama servisa informācija vai atbalsts, lūdzu, apmeklējiet **www.philips.com/support** vai sazinieties ar Philips Saeco atbalsta tālruni savā valstī. Kontaktinformācija ir atrodama garantijas bukletā, kas ir iepakots atsevišķi, vai **www.philips.com/support**.

Tīrīšanai un atkalķošanai izmantojiet tikai Saeco apkopes produktus. Tos ir iespējams pasūtīt pie vietējā Philips izplatītāja, pilnvarotajos servisa centros vai Philips tiešsaistes veikalā

www.shop.philips.com/service.

Ja jums rodas grūtības iegādāties apkopes produktus jūsu kafijas automātam, lūdzu, sazinieties ar Philips Saeco atbalsta tālruni savā valstī.

Kontaktinformācija ir atrodama garantijas bukletā, kas ir iepakots atsevišķi, vai **www.philips.com/support**.

Apkopes produktu pārskats

- Atkalķošanas šķīdums: CA6700



- "INTENZA+" ūdens filtrs: CA6702



- Smērvielā: HD5061



Apkopes produktu pasūtīšana



- Kafijas eļļu noņemšanas līdzeklis: CA6704



- Piena pagatavošanas sistēmas tīrīšanas līdzeklis: CA6705



- Apkopes komplekts: CA6706

Kafijas automāta piederumi



- Izņemama kafijas pupiņu piltuve: CA6807

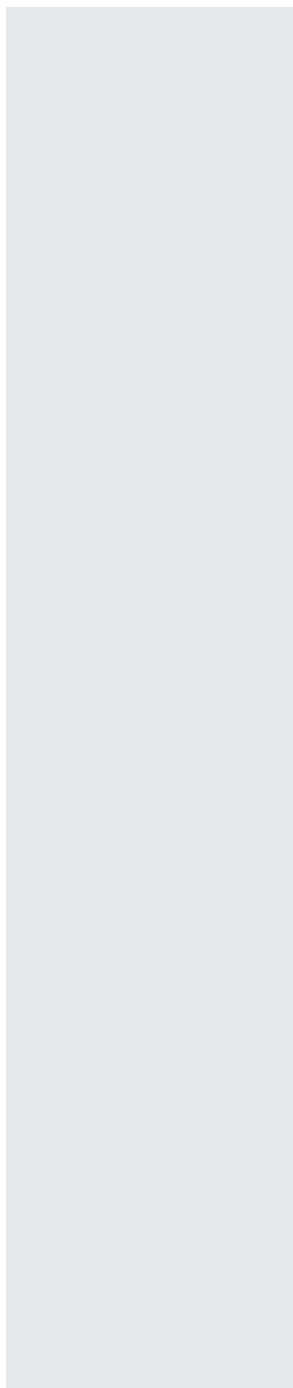

A series of horizontal dotted lines for writing notes, spanning the width of the page.

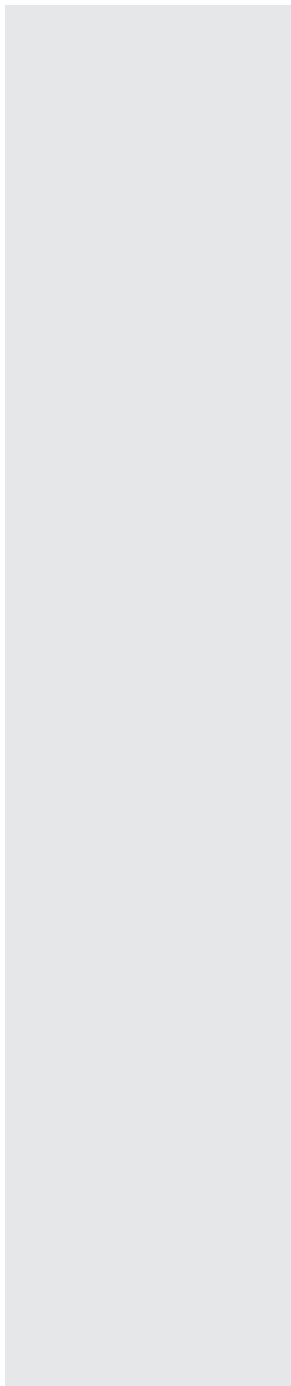

A series of horizontal dotted lines for writing notes, spanning the width of the page.

Ražotājs patur tiesības veikt izmaiņas bez iepriekšēja paziņojuma.

www.philips.com/saeco

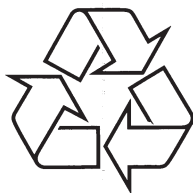

Apmeklējiet Philips Internetā
<http://www.philips.com>