

Reģistrējiet savu preci un saņemiet atbalstu
www.philips.com/welcome

HD 8427



HD 8425



HD 8423



Lūdzu, pirms ierīces lietošanas rūpīgi
izlasiet šo lietošanas instrukciju!

Lietošanas instrukcija

 **Saeco**

PHILIPS

Attēli

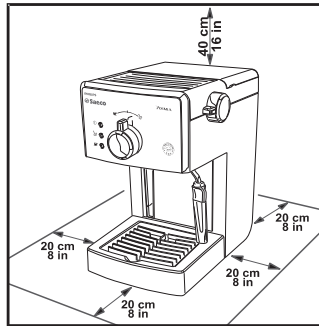
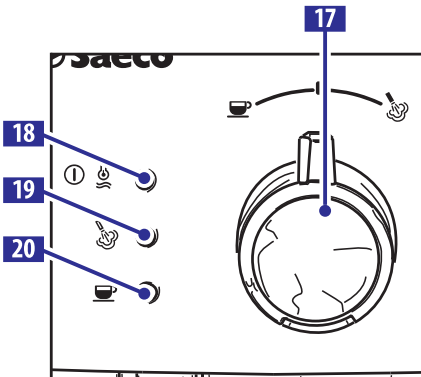
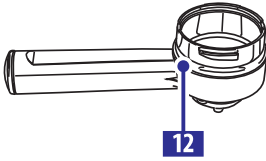
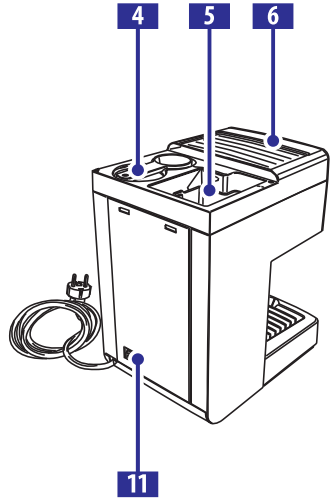
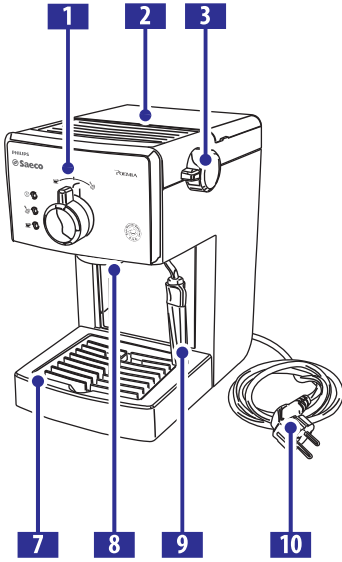

Attēls A

Attēls B

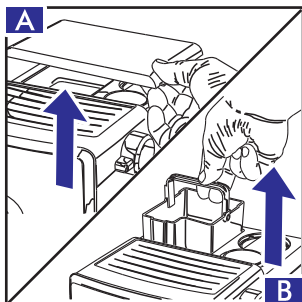

Attēls 1

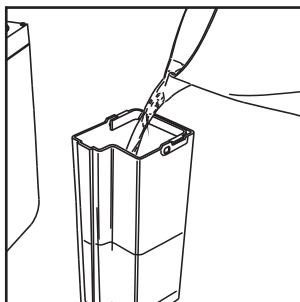

Attēls 2

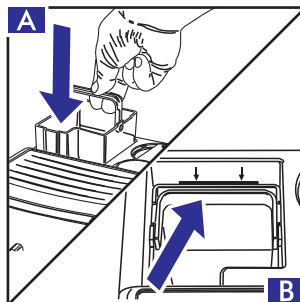

Attēls 3

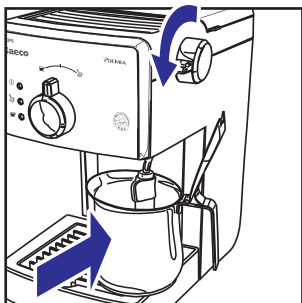

Attēls 4

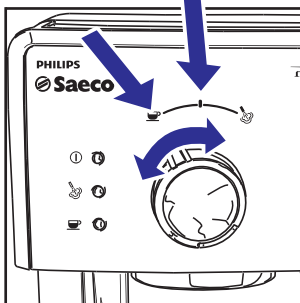

Attēls 5

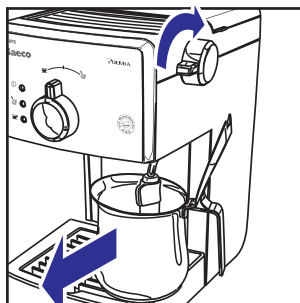

Attēls 6



Attēls 7



Attēls 8

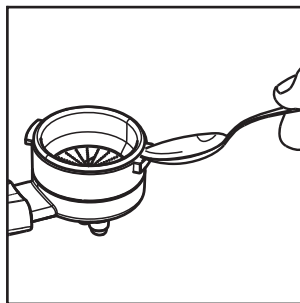

Attēls 9

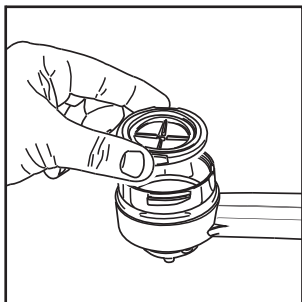

Attēls 10

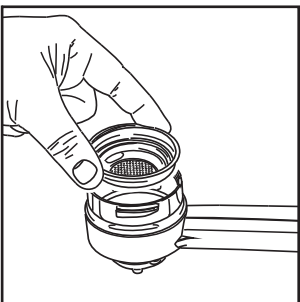

Attēls 11

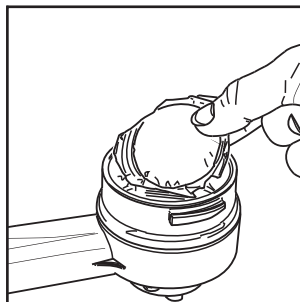

Attēls 12

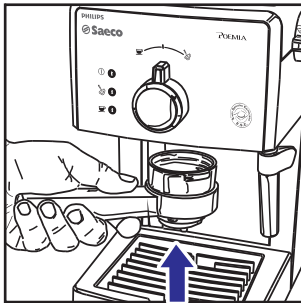

Attēls 13

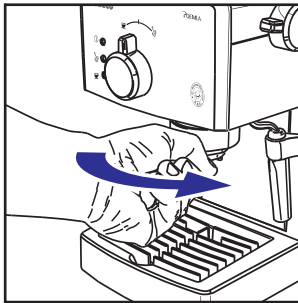

Attēls 14

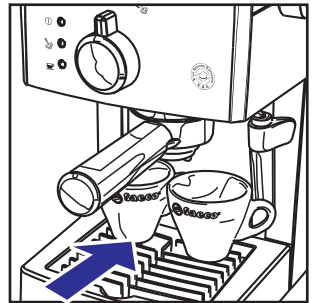

Attēls 15

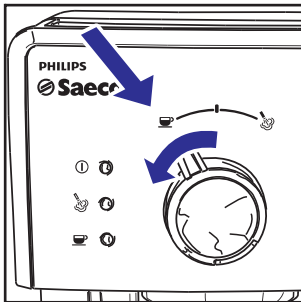

Attēls 16

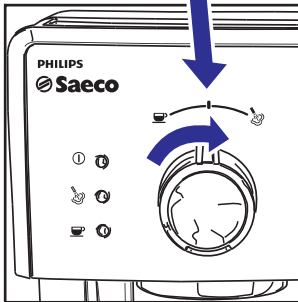

Attēls 17

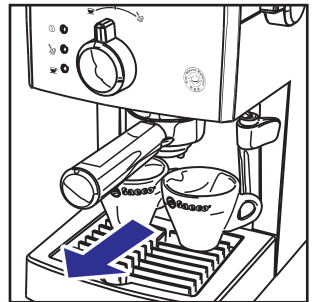

Attēls 18

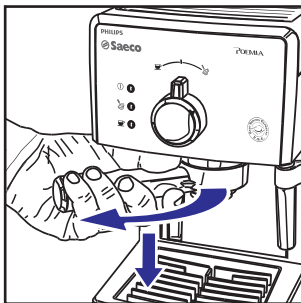

Attēls 19

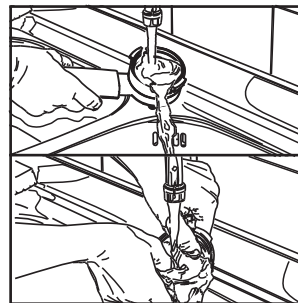

Attēls 20

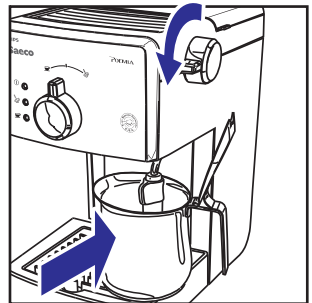

Attēls 21

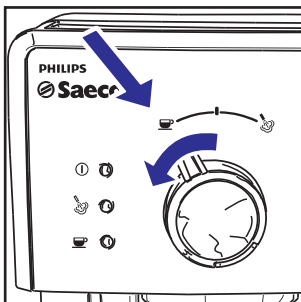

Attēls 22

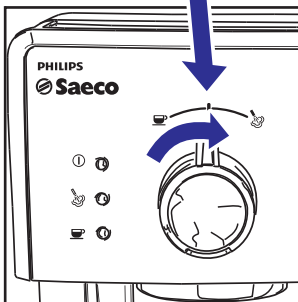

Attēls 23

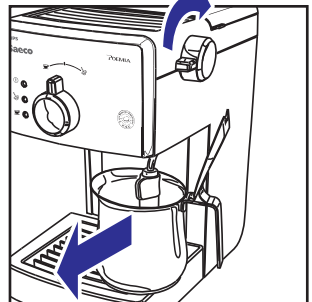

Attēls 24

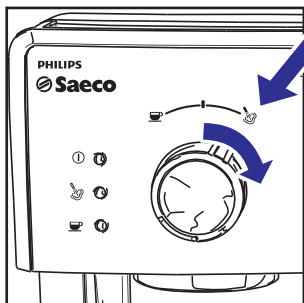

Attēls 25

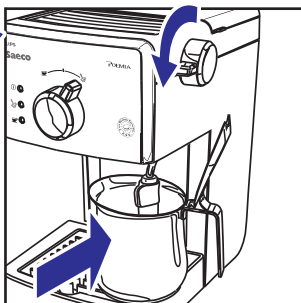

Attēls 26

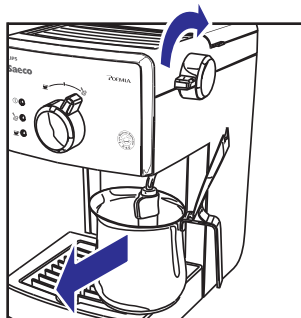

Attēls 27

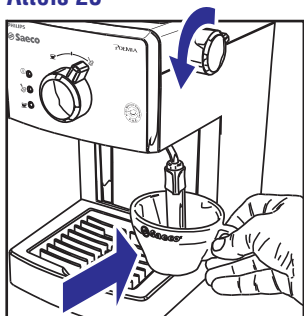

Attēls 28

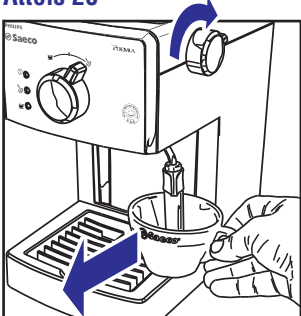

Attēls 29

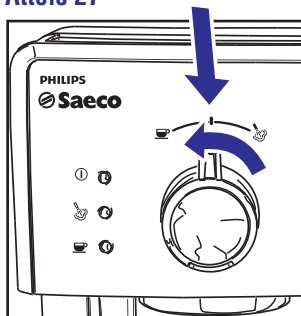

Attēls 30

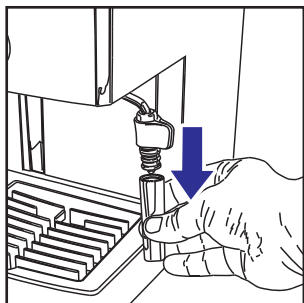

Attēls 31

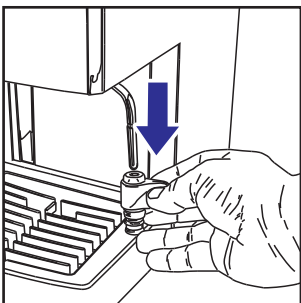

Attēls 32

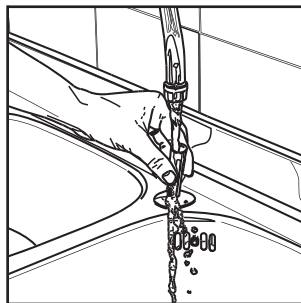

Attēls 33

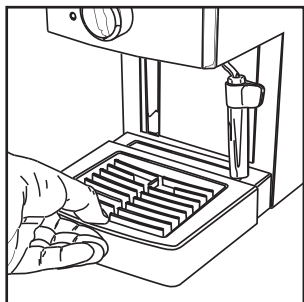

Attēls 34

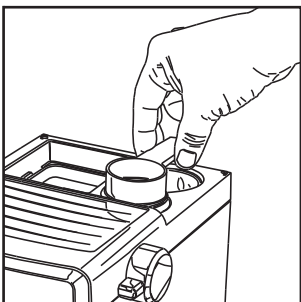

Attēls 35

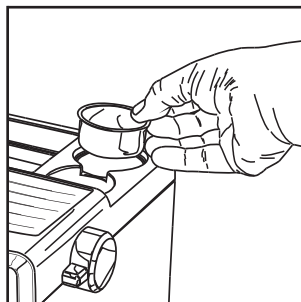

Attēls 36

1. VISPĀRĒJA INFORMĀCIJA

Šis kafijas automāts ir piemērots 1 vai 2 tasišu espresso kafijas pagatavošanai un aprīkots ar kustīgu tvaika un karstā ūdens krānu. Vadības taustiņi ierīces priekšpusē ir apzīmēti ar viegli nolasāmiem simboliem.

Ierīce ir paredzēta lietošanai mājās apstākļos un nav piemērota profesionālai, nepārtrauktai lietošanai.



Brīdinājums: Ierīces ražotājs nav atbildīgs par bojājumiem, kas radušies no:

- **Nepareizas lietošanas, kas neatbilst paredzētajiem lietošanas mērķiem;**
- **Remonta, kas nav veikts autorizētā servisa centrā;**
- **Elektrības vada ārējiem bojājumiem vai pārveidošanas;**
- **Jebkuras ierīces daļas ārējiem bojājumiem vai pārveidošanas;**
- **Neoriģinālo rezerves daļu un papildpiederumu lietošanas;**
- **Ierīces aizkaļķošanās un glabāšanas temperatūrā zem 0°C.**
- **Šādos gadījumos garantija nav spēkā.**

1.1. Lai vienkāršotu lietošanas instrukcijas lasīšanu



Brīdinājuma trijstūris apzīmē lietotāja drošībai svarīgus norādījumus.

Lūdzam rūpīgi ievērot šos norādījumus, lai izvairītos no nopietniem savainojumiem!

Atsauces uz ilustrācijām, ierīces daļām vai vadībām ir apzīmētas ar cipariem vai burtiem. Kad vien iespējams, apskatiet ilustrāciju.

i Šis simbols tiek lietots, lai izceltu informāciju, kas ir īpaši būtiska, lai nodrošinātu optimālu ierīces lietošanu.

Tekstam atbilstošas ilustrācijas ir atrodamas lietošanas pamācības pirmajās lapās.

Apskatiet šīs lapas, lasot lietošanas instrukcijas.

1.2. Kā lietot šo lietošanas instrukciju

Glabājiet šo lietošanas instrukciju drošā vietā, pieejamā visiem, kas varētu lietot šo kafijas automātu.

Problēmu gadījumā papildu informāciju jautājiet autorizētam servisa centram.

2. TEHNISKĀS SPECIFIKĀCIJAS

Ražotājs patur tiesības veikt izmaiņas preces tehniskajās specifikācijās.

Nominālais spriegums – jauda – elektrības padeveSkatīt etiķeti uz ierīces

Korpusa materiālsPlastmasa

Izmēri (p x a x d)210 x 300 x 280 mm

Svars3,9 kg

Elektrības vada1,3 m
garums

Vadības panelisPriekšpusē

Filtra turētājsSpiediena tipa

Pannarello
putošanas uzgālisĪpaši kapučīno

Ūdens tvertne1,25 litri – noņemama tipa

Sūkņa spiediens15 bāri

Karsētājs (boilers)Nerūsējošā tērauda tipa

Drošības ierīcesTemperatūras drošinātājs

3. DROŠĪBAS NOSACĪJUMI



Nepieļaujiet ūdens pieklūšanu jebkurai ierīces elektriskajai daļai: Īssavienojuma risks! Pārkaršs tvaiks un karsts ūdens var izraisīt applaucējumus! Nevirziet tvaika vai karstā ūdens strūklu uz ķermeņa daļām. Rīkojieties ar tvaika/karstā ūdens krānu uzmanīgi: Applaucējumu risks!

Paredzētā lietošana

Šis kafijas automāts ir paredzēts lietošanai tikai mājās apstākļos. Neveiciet nekādas tehniskas izmaiņas un nelietojiet ierīci tai neparedzētiem mērķiem, jo tas var radīt nopietnus riskus! Ierīci nedrīkst lietot personas (tajā skaitā bērni) ar samazinātām fiziskām, garīgām vai maņu spējām vai nepietiekamu pieredzi un/vai prasmēm, izņemot gadījumus, kad darbību uzrauga persona, kas ir atbildīga par viņu drošību, vai ja šī persona ir viņus apmācījusi, kā pareizi lietot šo ierīci.

Elektrības padeve

Pievienojiet kafijas automātu tikai atbilstošai rozetei. Spriegumam ir jāatbilst uz ierīces etiķetes norādītajam.

Elektrības vads

Nekādā gadījumā nelietojiet kafijas automātu, ja elektrības vadam ir defekts vai tas ir bojāts. Bojājumu gadījumā elektrības vadu jānomaina pie ražotāja vai autorizētā servisa centrā. Nenovietojiet elektrības vadu gar stūriem, asām kantēm vai pie karstiem priekšmetiem, kā arī sargājiet to no eļļas.

Nekad nenesiet un nevelciet kafijas automātu, turot aiz elektrības vada.

Nepieskarieties elektrības vadam ar slapjām rokām un, atvienojot no rozetes, nekad nevelciet aiz vada.

Neļaujiet elektrības vadam brīvi karāties no galda vai plaukta.

Citu drošība

Neļaujiet bērniem spēlēties ar ierīci.

Bērni neapzinās ar elektrisko sadzīves tehniku saistītos riskus. Neatstājiet ierīces iepakojuma materiālus bērniem pieejamā vietā.

Apdegumu risks

Nekādā gadījumā nepavērsiet karsta tvaika un/vai karsta ūdens strūklu pret sevi vai citiem. Vienmēr lietojiet komplektā iekļautos rokturus un pogas. Kafijas pagatavošanas laikā nekad neatvienojiet (nenonemiet) spiediena filtra turētāju. Uzsilšanas fāzes laikā no kafijas pagatavošanas ierīces var izšļakstīties karsta ūdens pīles.

Negatavojiet kafiju, kad ierīce ir pārkarususi, proti, kad ir iedegušās abas lampiņas “☹” un “☹”.

Ierīces novietojums

Novietojiet kafijas automātu drošā vietā, kur nepastāv apgāšanās vai savainojuma risks. No ierīces var izšļakstīties karsts ūdens vai noplūst tvaiks. **Applaucējumu risks!**

Neglabājiet ierīci temperatūrā zem 0°C. Sals var sabojāt ierīci. Lietojiet ierīci tikai iekštelpās. Nelietojiet to brīvā dabā.

Lai novērstu korpusa kušanu un bojājumus, nenovietojiet ierīci uz karstas virsmas vai atklātas liesmas tuvumā.

Tīrīšana

Pirms ierīces tīrīšanas, izslēdziet to, piespiežot leslēgšanas/lzslēgšanas taustiņu, tad atvienojiet ierīci no elektrības. Gaidiet, kamēr ierīce atdziest. Nekādā gadījumā neiemērciet ierīci ūdenī!

Ir stingri aizliegts veikt jebkādu mehānisku iejaukšanos ierīces iekšējās daļās.

Ūdeni, kas vairākas dienas ir bijis ūdens tvertnē, nevajadzētu lietot pirtīkā. Izmazgājiet tvertni un uzpildiet to ar svaigu dzeramo ūdeni.

Piemērota vieta lietošanai un apkopei

Lai nodrošinātu pareizu un efektīvu kafijas automāta darbību, mēs iesakām sekot šiem norādījumiem:

- Novietojiet uz gludas, līdzenas virsmas.
- Izvēlieties vietu, kas ir pietiekami apgaismota, tīra un viegli sasniedzamas rozetes tuvumā.
- Ievērojiet minimālo attālumu no ierīces malām, kā parādīts (**Att.A**).

Ierīces glabāšana

Ja ierīci ir paredzēts ilgāku laiku nelietot, izslēdziet to un atvienojiet no elektrības. Glabājiet ierīci sausā, bērniem nepieejamā vietā. Sargiet to no putekļiem un netīrumiem.

Remonts/Apkope

Gadījumā, ja ierīce nedarbojas, ja rodas problēmas vai ja ir aizdomas par darbības traucējumiem ierīces nokrišanas rezultātā, nekavējoties atvienojiet kontaktdakšu no elektrības rozetes. Nekādā gadījumā nemēģiniet lietot bojātu ierīci. Apkopi un remontu drīkst veikt tikai autorizētā servisa centrā. Philips neuzņemas atbildību par bojājumiem, kas radušies neprofesionālu remontdarbu/apkopes veikšanas dēļ.

Ugunsdrošības nosacījumi

Ugunsgrēka gadījumā lietojiet oglekļa dioksīda (CO₂) ugunsdzēsamos aparātus. Nelietojiet ūdens vai sausā pulvera ugunsdzēsamos aparātus.

Galvenās ierīces sastāvdaļas (2.lpp)

1. Vadības panelis
2. Ūdens tvertnes vāciņš
3. Karstā ūdens/tvaika slēdzis
4. Papildpiederumu vieta
5. Ūdens tvertne
6. Krūzīšu turētājs
7. Ūdens savākšanas trauks + reste (ja ir)
8. Kafijas pagatavošanas ierīce
9. Tvaika krāns (Pannarello)
10. Elektrības vads
11. ON/OFF (Ieslēgšanas/Izslēgšanas) taustiņš
12. Spiediena filtra turētājs
13. Maltās kafijas dozēšanas kausiņš
14. Maltās kafijas filtrs (viens gab. 1 vai 2 kafijas krūzīšu pagatavošanai)
15. Kafijas tablešu filtra adapteris
16. Kafijas tablešu filtrs
17. Izvēles slēdzis
18. Ierīces ieslēgšanas lampiņa
19. Gatavā tvaika lampiņa
20. Kafijas/Ūdens lampiņa – ierīce gatava

4. UZSTĀDĪŠANA

Jūs un citu cilvēku drošībai rūpīgi ievērojiet 3.nodaļā minētos drošības nosacījumus.

4.1. Iepakojums

Originālais iepakojums ir veidots un izgatavots, lai aizsargātu ierīci tās transportēšanas laikā. Mēs iesakām saglabāt iepakojumu iespējamai transportēšanai nākotnē.

4.2. Uzstādīšanas norādījumi

Pirms ierīces uzstādīšanas, rūpīgi izlasiet sekojošus drošības norādījumus:

- Novietojiet ierīci drošā vietā;
- Pārliedzieties, vai bērni nevar spēlēt ar ierīci;
- Nenovietojiet ierīci uz karstas virsmas vai atklātas liesmas tuvumā.

Kafijas automāts tagad ir gatavs pievienošanai elektriskajam tīklam.

i **Piezīme: Pirms pirmās lietošanas reizes un/vai pēc ilgās dīkstāves mēs iesakām nomazgāt visas detaļas.**

4.3. Ierīces pievienošana

⚠ Elektriskā strāva var būt ļoti bīstama! Tādēļ ir nepieciešams strikti ievērot drošības nosacījumus. Nelietojiet bojātus elektrības vadus! Bojāti elektrības vadi un kontaktdakšas nekavējoties jānomaina autorizētā servisa centrā.

Ierīces spriegumu ir iepriekš noteicis ražotājs. Pārliedzieties, vai uz marķējuma plāksnītes ierīces apakšā norādītais spriegums atbilst elektrības tīkla spriegumam.

- Ievietojiet kontaktdakšu atbilstoša sprieguma elektrotīkla sienas rozetē.

4.4. Ūdens tvertne

- **(Att. 1A)** – Noņemiet ūdens tvertnes vāku (2), paceļot to.
- **(Att. 1B)** – Izņemiet ūdens tvertni (5).
- **(Att. 2)** – Izskalojiet un uzpildiet ūdens tvertni ar svaigu dzeramo ūdeni: nepārsniedziet uz ūdens tvertnes norādīto maksimālo (MAX) līmeni.



Uzpildiet tvertni tikai ar svaigu, negāzētu dzeramo ūdeni. Karsts ūdens vai jebkāds cits šķidrums var sabojāt tvertni. Nedarbiniet ierīci, ja tajā nav iepildīts ūdens: pārļiecinieties, vai tvertnē ir pietiekami daudz ūdens.

- **(Att. 3A)** – Ievietojiet ūdens tvertni, pārļiecinoties, ka tā tiek pareizi ievietota savā vietā, un pēc tam uzlieciet vāku (2).



Pārļiecinieties, vai ūdens tvertne ir piespiežot to, līdz tā pilnībā atduras (ZĪM. 3B REDZAMAJAI ATZĪMEI IR JĀBŪT PILNĪBĀ REDZAMAI). Tas ir nepieciešams, lai nepieļautu ūdens noplūdi no tvertnes apakšas.

4.5. Sistēmas uzpildīšana

Pirms ierīces lietošanas pirmo reizi, pēc tvaika padeves un, kad ir iztukšota ūdens tvertne, ūdens sistēma ir jāuzpilda.

- Spiediet ieslēgšanas/izslēgšanas (11) taustiņu. Iedegsies lampiņa (18), norādot, ka ierīce ir ieslēgta.
- **(Att. 4)** – Novietojiet trauku zem tvaika padeves krāna (Pannarello).
- Atgrieziet karstā ūdens/tvaika slēdzi (3), griežot to pretēji pulksteņa rādītāja kustības virzienam.
- **(Att. 5)** – Pārslēdziet izvēles slēdzi (17) pozīcijā “☕”.
- Gaidiet, kamēr pa tvaika krānu (Pannarello) tek nepartraukta ūdens strūkļa.
- **(Att. 5)** – Pārslēdziet izvēles slēdzi (17) pozīcijā “☕”.
- Aizgrieziet karstā ūdens/tvaika slēdzi (3), griežot to pulksteņa rādītāja kustības virzienā. Noņemiet tvertni.

4.6. Ierīces lietošana pirmo reizi vai pēc ilgstošas dīkstāves

Šī vienkāršā darbība nodrošina optimālu kafijas pagatavošanu un ir jāveic obligāti:

- Pirmo reizi lietojot ierīci;
- Ja ierīce ilgu laiku nav lietota (ilgāk kā 2 nedēļas).



Izlejiet ierīces pagatavoto ūdeni atbilstošā kanalizācijas sistēmā. Tas nav piemērots lietošanai pārtikā. Ja cikla laikā tvertne piepildās, apturiet ūdens padevi un pirms atkārtotas lietošanas iztukšojiet tvertni.

- **(Att. 2)** – Izskalojiet tvertni un vēlreiz piepildiet to ar svaigu dzeramo ūdeni.
- **(Att. 4)** – Novietojiet trauku zem tvaika padeves krāna (Pannarello). Atgrieziet karstā ūdens/tvaika slēdzi (3), griežot to pretēji pulksteņa rādītāja kustības virzienam.
- **(Att. 5)** – Pārslēdziet izvēles slēdzi (17) pozīcijā “☕”.
- Iztukšojiet visu ūdens tvertnes saturu pa tvaiku/karstā ūdens krānu (Pannarello). Lai pabeigtu darbību, pārslēdziet izvēles slēdzi (17) pozīcijā “☕” un aizgrieziet karstā ūdens/tvaika slēdzi (3), griežot to pulksteņa rādītāja kustības virzienā.
- **(Att. 2)** – Piepildiet tvertni ar svaigu dzeramo ūdeni.
- **(Att. 13-14)** – No apakšas ievietojiet filtra turētāju kafijas pagatavošanas ierīcē (8) un pagrieziet to no kreisās puses uz labo, līdz tas nofiksējas savā vietā.
- **(Att. 15)** – Novietojiet piemērotu trauku zem filtra turētāja.
- **(Att. 16)** – Pārslēdziet izvēles slēdzi (17) pozīcijā “☕” un iztukšojiet visu ūdeni no tvertnes.
- **(Att. 17)** – Pirms ūdens tvertne ir pilnībā iztukšota, pārtrauciet ūdens pagatavošanu un pārslēdziet izvēles slēdzi (17) pozīcijā “☕”.
- Vēlreiz uzpildiet ūdens tvertni un gaidiet, līdz iedegas lampiņa “ierīce gatava” (20).
- **(Att. 19)** – Izņemiet filtra turētāju no ierīces, griežot to no labās puses uz kreiso, un izskalojiet to ar svaigu dzeramo ūdeni.

Tagad ierīce ir gatava darbam. Skatiet attiecīgās nodaļas par ierīces lietošanu, kafijas pagatavošanu un tvaika padevi.

5. KAFIJAS PAGATAVOŠANA

 **Bīdīnājums! Kafijas pagatavošanas laikā ir aizliegts noņemt spiediena filtra turētāju, manuāli griežot to pulksteņa rādītāja virzienā. Apgdegumu risks!**

- Šīs darbības laikā var mirgot lampiņa "ierīce gatava" (20); tā ir pareiza darbība, nevis kļūda.
- Pirms ierīces lietošanas pārliecinieties, vai karstā ūdens/tvaika slēdzis (3) ir aizgriezts un vai ūdens tvertnē ir pietiekami daudz ūdens.
- (Att.3) – Spiediet ieslēgšanas/Izslēgšanas taustiņu (11). Iedegsies lampiņa (18), norādot, ka ierīce ir ieslēgta.
- Gaidiet, līdz iedegas lampiņa "ierīce gatava" (20). Tagad ierīce ir gatava kafijas pagatavošanai.

 **Papildpiederumi kafijas pagatavošanai ir novietoti tam īpaši paredzētā vietā, lai padarītu darbības vienkāršas un tūlītējas. Ja ir nepieciešams maltās kafijas dozēšanas kausiņš un/vai filtri, paceliet vāciņu (2) un paņemiet, kas nepieciešams (Att.35 un Att.36).**

 **Ja pēc izvēles slēdža (17) pārslēgšanas pozīcijā "☕" NETIEK pagatavota kafija, pārslēdziet izvēles slēdzi (17) pozīcijā "0" un pārbaudiet nodaļu "Darbības traucējumu novēršana", pirms izņemat filtra turētāju.**

5.1. Maltās kafijas lietošana

- (Att.7) – Ievietojiet filtru (14) spiediena filtra turētājā (12); lietojot ierīci pirmo reizi, filtrs jau ir ievietots.
- (Att.13) – No apakšas ievietojiet filtra turētāju kafijas pagatavošanas ierīcē (8).
- (Att.14) – Grieziet filtra turētāju no kreisās puses uz labo, līdz tas nofiksējas. Atlaidiet spiediena filtra turētāja rokturi. Rokturis automātiski nedaudz pagrieziesies uz kreiso pusi. Šī kustība garantē pareizu filtra turētāja darbību.
- (Att.16) – Uzkarsējiet spiediena filtra turētāju, pārslēdzot izvēles slēdzi (17) pozīcijā "☕", līdz no tā iztek nedaudz ūdens. Šī darbība ir jāveic tikai, pirmo reizi pagatavojot kafiju.

- (Att.17) – Kad ir izplūduši 50 ml ūdens, pārslēdziet izvēles slēdzi (17) pozīcijā "0", lai pārtrauktu pagatavošanu.
- (Att.19) – Izņemiet spiediena filtra turētāju no ierīces, griežot to no labās puses uz kreiso, un izlejiet visu tajā atlikušo ūdeni. Tā kā ierīce ir aprīkota ar īpašu filtru (14), nav nepieciešama filtra maiņa, lai pagatavotu vienu vai divas kafijas krūzītes.
- (Att.35) – Izņemiet no ierīces dozēšanas kausiņu.
- (Att.8) – Ieberiet 1-1,5 kausiņus vienas kafijas krūzītes pagatavošanai vai 2 kausiņus divu kafijas krūzīšu pagatavošanai. Notīriet kafijas pārpalikumus no filtra turētāja ietvara.
- (Att.13) – No apakšas ievietojiet filtra turētāju (12) kafijas pagatavošanas ierīcē (8).
- (Att.14) – Grieziet filtra turētāju no kreisās puses uz labo, līdz tas nofiksējas.
- (Att.15) – Paņemiet 1 vai 2 uzsildītas tasītes un novietojiet tās zem spiediena filtra turētāja. Pārliecinieties, vai tasītes ir novietotas tieši zem kafijas padeves uzgaļiem.
- (Att.14) – Pārslēdziet izvēles slēdzi (17) pozīcijā "☕".
- Kad ir pagatavots vēlamais kafijas daudzums, pārslēdziet izvēles slēdzi (17) pozīcijā "0", lai pārtrauktu kafijas pagatavošanu. Pagaidiet dažas sekundes, kamēr kafija pārstāj tecēt, un tad noņemiet kafijas tasītes (Att.18).
- (Att.19) – Pagaidiet dažas sekundes pēc kafijas pagatavošanas beigām, tad izņemiet spiediena filtra turētāju un iztukšojiet kafijas paliekas.

 **Piezīme: Ja filtra turētājā paliek neliels daudzums ūdens, tā ir normāla parādība, kas rodas filtra turētāja īpatnību dēļ.**

 **Svarīga piezīme: Filtrs (14) ir jāuztur tīrs, lai garantētu perfektu rezultātu. Tīriet to regulāri pēc katras lietošanas reizes.**

5.2. Kafijas tablešu lietošana

- (Att.9) – Izmantojiet kafijas karoti, lai no spiediena filtra turētāja (12) izņemtu maltās kafijas filtru (14).
- (Att.10) – Ievietojiet spiediena filtra turētājā (12) kafijas tablešu adapteri (15) ar izliectu pusi uz leju.
- (Att.11) – Tad ievietojiet spiediena filtra turētājā (12) tablešu filtru (16).

- **(Att. 13)** – No apakšas ievietojiet spiediena filtra turētāju kafijas pagatavošanas ierīcē (8).
- **(Att. 14)** – Grieziet filtra turētāju no kreisās puses uz labo, līdz tas nofiksējas. Atlaidiet spiediena filtra turētāja rokturi. Rokturis automātiski nedaudz pagriezīsies uz kreiso pusi. Šī kustība garantē pareizu spiediena filtra turētāja darbību.
- **(Att. 16)** – Uzkarsējiet spiediena filtra turētāju, pārslēdzot izvēles slēdzi (17) pozīcijā “☕”, līdz no tā iztek nedaudz ūdens. Šī darbība ir jāveic tikai pirmajā kafijas pagatavošanas reizē.
- **(Att. 17)** – Kad ir izplūduši 50 ml ūdens, pārslēdziet izvēles slēdzi (17) pozīcijā “☕”, lai pārtrauktu kafijas pagatavošanu.
- **(Att. 19)** – Izņemiet spiediena filtra turētāju no ierīces, griežot to no labās puses uz kreiso, un izlejiet visu tajā atlikušo ūdeni.
- **(Att. 12)** – Ievietojiet tableti filtra turētājā un pārlicinieties, vai tabletes apvalks nav pāri filtra turētāja malām.
- **(Att. 13)** – No apakšas ievietojiet spiediena filtra turētāju kafijas pagatavošanas ierīcē (8).
- **(Att. 14)** – Grieziet filtra turētāju no kreisās puses uz labo, līdz tas nofiksējas.
- Paņemiet 1 uzsildītu tasīti un novietojiet to zem spiediena filtra turētāja. Pārlicinieties, vai tasīte ir novietota tieši zem kafijas padeves uzgaļa.
- **(Att. 16)** – Pārslēdziet izvēles slēdzi (17) pozīcijā “☕”.
- **(Att. 17)** – Kad ir pagatavots vēlamais kafijas daudzums, pārslēdziet izvēles slēdzi (17) pozīcijā “☕”, lai pārtrauktu kafijas pagatavošanu. Pagaidiet dažas sekundes, kamēr kafija pārstāj tecēt, un tad noņemiet kafijas tasīti.
- **(Att. 19)** – Pagaidiet dažas sekundes pēc kafijas pagatavošanas beigām, tad izņemiet spiediena filtra turētāju un izmetiet izlietoto tableti.

i Svarīga piezīme: Filtrs (16) un adapteris (15) ir jāuztur tīri, lai garantētu perfektu rezultātu. Tīriet tos regulāri pēc katras lietošanas reizes.

6. PADOMI KAFIJAS IZVĒLĒ

Šajā kafijas automātā var tikt lietota jebkura tipa tirgū pieejamā kafija. Tomēr kafija ir dabisks produkts, un tās garša mainās atkarībā no tās izcelsmes un šķirnes; tādēļ ir vēlams izmēģināt dažādu veidu kafiju, lai atrastu savai gaumei piemērotāko.

Lai iegūtu optimālu rezultātu, mēs iesakām lietot espresso kafijas automātiem paredzētās kafijas markas. Kafijai vienmēr jāplūst no spiediena filtra turētāja strūkļiņā, bez pilēšanas.

Kafijas pagatavošanas ātrumu var mainīt, nedaudz izmainot filtrā esošās kafijas daudzumu un/vai lietojot citu kafijas malumu.

Saeco iesaka ESE vienas devas kafijas tablešu lietošanu, lai nodrošinātu garšīgu kafiju un vienkaršāku tīrīšanu un pagatavošanu.



⚠ PIRMS JEBKĀDU AR KARSTĀ ŪDENS/TVAIKA PADEVI SAISTĪTU DARBĪBU VEIKŠANAS PĀRLIECINĪETIES, VAI TVAIKA KRĀNS (PANNARELLO) IR VĒRSTS UZ ŪDENS SAVĀKŠANAS TVERTNI.

7. KARSTĀIS ŪDENS

⚠ Applaudējumu risks! Pirms ūdens pagatavošanas kafijas automāts var izšļākt nelielas karsta ūdens šaltis. Tvaika krāns var sasniegt augstu temperatūru: nekad nepieskarities tam ar kailām rokām.

- Šīs darbības laikā var mirtgāt lampiņa “ierīce gatava” (20); tā ir pareiza darbība, nevis kļūda.
- Pirms ierīces lietošanas pārlicinieties, vai karstā ūdens/tvaika slēdzis (3) ir aizgriezts un vai ūdens tvertnē ir pietiekami daudz ūdens.
- Spiediet ieslēgšanas/izslēgšanas taustiņu (11). Iedegsies sarkanā lampiņa (18), norādot, ka ierīce ir ieslēgta.
- Gaidiet, līdz iedegas lampiņa “ierīce gatava” (20). Tagad ierīce ir gatava darbam.
- **(Att. 21)** – Novietojiet tvertni vai tējas glāzi zem tvaika krāna (Pannarello).
- **(Att. 21)** – Atgrieziet slēdzi (3), griežot to pretēji pulksteņa rādītāja kustības virzienam.
- **(Att. 22)** – Pārslēdziet izvēles slēdzi (17) pozīcijā “☕”.
- **(Att. 23)** – Kad ir iztecējis vēlamais karstā ūdens daudzums, pārslēdziet izvēles slēdzi (17) pozīcijā “☕”.
- **(Att. 24)** – Aizgrieziet slēdzi (3), griežot to pulksteņa rādītāja kustības virzienā.
- Noņemiet trauku ar pagatavoto karsto ūdeni.

8. TVAIKS/KAPUČĪNO

 **Applaucējumu risks! Pirms ūdens pagatavošanas kafijas automāts var izšļākt nelielas karsta ūdens šaltis. Tvaika krāns var sasniegt augstu temperatūru: nekad nepieskarieties tam ar kailām rokām.**

 **Brīdinājums! Nekad nepagatavojiet kafiju, kad ir ieslēgta tvaika padeves funkcija, jo temperatūra ir pārāk augsta un pastāv apdegumu risks.**

 **Brīdinājums! Kafijas pagatavošanas laikā nenovietojiet filtra turētāju (ja tas ir pievienots), manuāli griežot to pulksteņa rādītāja kustības virzienā. Apdegumu risks! Filtra turētāju var atvienot tikai pēc tam, kad izvēles slēdzis (17) ir pārslēgts atpakaļ pozīcijā “0” un kafijas automāts ir atdzisis, kā aprakstīts 4.5.nodaļā.**

- Šīs darbības laikā var mirtot lampiņa “ierīce gatava” (20); tā ir pareiza darbība, nevis kļūda.
- Pirms ierīces lietošanas pārlicinieties, vai karstā ūdens/tvaika slēdzis (3) ir aizgriezts un vai ūdens tvertnē ir pietiekami daudz ūdens.
- Spiediet ieslēgšanas/lzslēgšanas taustiņu (11). Iedegsies lampiņa (18), norādot, ka ierīce ir ieslēgta.
- Gaidiet, līdz iedegas lampiņa “ierīce gatava” (20). Ierīce tagad ir gatava darbam.
- **(Att.25)** – Pārslēdziet izvēles slēdzi (17) pozīcijā “☺”. Lampiņa (20) izdziest.
- Gaidiet, līdz iedegas lampiņa (19). Ierīce tagad ir gatava tvaika padevei.
- **(Att.26)** – Novietojiet tvertni zem tvaika padeves krāna.
- **(Att.26)** – Atgrieziet slēdzi (3) uz dažām sekundēm, lai atlikušais ūdens izplūst pa tvaika padeves krānu (Pannarello). Pēc īsa brīža pa to izplūdis tikai tvaiks.
- **(Att.27)** – Aizgrieziet slēdzi (3) un novietojiet tvertni.
- Iepildiet tvertnē, kurā vēlaties pagatavot kapučīno, 1/3 auksta piena.

 **Lai iegūtu labāku rezultātu, pienam ir jābūt aukstam.**

- **(Att.28)** – Iemērciet tvaika padeves krānu pienā un atgrieziet slēdzi (3), griežot to pretēji pulksteņa rādītāja kustības virzienam. Groziet piena tvertni, lēni kustinot to augšup un lejup, lai tā vienmērīgi uzsilst.

 **Tvaiku ieteicams padot ne ilgāk kā 60 sekundes.**

- Kad darbība ir pabeigta, aizgrieziet slēdzi (3), griežot to pulksteņa rādītāja kustības virzienā, un noņemiet trauku ar saputoto pienu.
- **(Att.30)** – Pārslēdziet izvēles slēdzi (17) pozīcijā “☺”. Ja vienlaicīgi ir iedegtas lampiņas “☺” un “☺”, tas nozīmē, ka ierīces temperatūra ir pārāk augsta kafijas gatavošanai.
- Uzpildiet sistēmu, kā aprakstīts 4.5.nodaļā, lai sagatavotu ierīci darbam.

 **Piezīme: Ierīce ir gatava darbam, kad nepārtraukti deg lampiņa “ierīce gatava” ☺.**

 **Svarīga piezīme: Ja nav iespējams pagatavot kapučīno, kā šeit aprakstīts, tad uzpildiet sistēmu, kā aprakstīts 4.5.nodaļā, un atkārtojiet iepriekšminētos soļus.**

 **Šo pašu procedūru var izmantot, lai uzsildītu citus dzērienus.**

- Pēc šīs darbības ar mitru lupatu notīriet tvaika krānu.

9. ENERĢIJAS TAUPĪŠANA

Šī ierīces ir izstrādāta enerģijas taupīšanai. Kafijas automāts automātiski izslēdzas pēc 9 minūšu dīkstāves.

Lai kafijas automātu restartētu, vienkārši nospiediet ieslēgšanas/lzslēgšanas taustiņu (11); iedegsies lampiņa “ierīce ieslēgta” (18).

10. TĪRĪŠANA

Apkopi un tīrīšanu drīkst veikt tikai tad, kad ierīce ir atdzisis un atvienota no elektrotīkla.

- Neiemērciet ierīci ūdenī un neievietojiet jebkādas ierīces daļas trauku mazgājamajā mašīnā.
- Nelietojiet spirtu, šķīdinātājus un/vai agresīvus ķīmiskos tīrīšanas līdzekļus.

- Mēs iesakām tīrīt ūdens tvertni un uzpildīt to ar svaigu ūdeni katru dienu.
- **(Att.31-33)** – Katru dienu pēc piena uzslīdīšanas noņemiet Pannarello putošanas uzgaļa ārējo daļu un nomazgājiet to ar tīru dzeramo ūdeni.
- **(Att.31-32-33)** – Notīriet tvaika krānu reizi nedēļā. Lai to izdarītu, ir jāveic sekojošas darbības:
 - Noņemiet Pannarello uzgaļa ārējo daļu (standarta tīrīšanai);
 - Noņemiet Pannarello uzgaļa augšējo daļu no tvaika krāna;
 - Nomazgājiet augšējo Pannarello uzgaļa daļu ar tīru dzeramo ūdeni;
 - Nomazgājiet tvaika krānu ar mitru lupatu un notīriet jebkādas piena paliekas;
 - Nostipriniet Pannarello uzgaļa augšējo daļu atpakaļ uz tvaika krāna (pārliecinieties, vai tā ir pilnībā ievietota).Uzlieciet atpakaļ Pannarello uzgaļa ārējo daļu.
- **(Att.34)** – Katru dienu iztukšojiet un iztīriet ūdens savākšanas trauku.
- Lietojiet mīkstu, mitru lupatu, lai tīrītu ierīci.
- **(Att.20)** – Veiciet sekojošas darbības, lai notīrītu spiediena filtra turētāju:
 - **(Att.9)** – Noņemiet filtru un kārtīgi nomazgājiet to ar karstu ūdeni.
 - Noņemiet adapteri (ja tas ir uzlikts) un kārtīgi nomazgājiet to ar karstu ūdeni.
 - Izmazgājiet spiediena filtra turētāja iekšējo daļu.
- Nežāvējiet kafijas automātu un/vai tā daļas mikroviļņu krāsnī un/vai cepeškrāsnī.
- **(Att.35-36)** – Reizi nedēļā tīriet piederumu nodalījumu ar mitru lupatu, lai notīrītu kafijas paliekas vai putekļus.

i **Piezīme: Nemazgājiet spiediena filtra turētāju trauku mazgājamajā mašīnā.**

11. ATKAĻĶOŠANA

Lietojot ierīci, tajā uzkrājas kaļķa nosēdumi; ierīci ir jāatkaļķo ik pēc 1-2 mēnešiem un/vai gadījumos, kad tiek novērots ūdens plūsmas samazinājums. Lietojiet tikai Saeco atkaļķošanas līdzekli.

i **Pretrunu gadījumā priekšroka ir dodama lietošanas un apkopes instrukcijā sniegtajiem norādījumiem, nevis norādījumiem, kas ir nodrošināti kopā ar atsevišķi iegādājamiem piederumiem un materiāliem.**

i **Lietojiet Saeco atkaļķošanas līdzekli (Att.B). Tā formula ir izstrādāta, lai nodrošinātu labāku ierīces veiktspēju un darbību visā tās darbības laikā. Lietojot to pareizi, tas novērš arī izmaiņas pagatavojamajā produktā. Pirms atkaļķošanas cikla uzsākšanas pārliecinieties, vai: ŪDENS FILTRS (ja tiek lietots) IR NOŅEMTS.**

! **Nekādā gadījumā nedzeriet atkaļķošanas līdzekli vai jebkuras citas kafijas automāta pagatavotās vielas, kamēr cikls nav pilnībā pabeigts. Nekādā gadījumā nelietojiet etiķi kā atkaļķošanas līdzekli.**

1. **(Att.13-14)** – No apakšas ievietojiet filtra turētāju kafijas pagatavošanas ierīcē (8) un pagrieziet to no kreisās puses uz labo, līdz tas nostiprinās savā vietā.
2. **(Att.1B)** – Noņemiet un iztukšojiet ūdens tvertni.
3. **(Att.2)** – Ielejiet PUSI no Saeco koncentrētā atkaļķošanas līdzekļa ūdens tvertnē, tad piepildiet tvertni ar svaigu dzeramo ūdeni līdz maksimālajam (MAX) līmenim.
4. Ieslēdziet ierīci, nospiežot ieslēgšanas/Izslēgšanas taustiņu (11). Iedeģies lampiņa (18).
(Att.21) – Pagatavojiet (kā aprakstīts lietošanas pamācībā 7.nodaļā) 2 tasītes ūdens (aptuveni 150 ml katru) no tvaika/karstā ūdens krāna un izslēdziet ierīci, nospiežot ieslēgšanas/Izslēgšanas taustiņu (11). Lampiņa (18) izdzisis.
5. Ļaujiet atkaļķošanas līdzeklim iedarboties aptuveni 15-20 minūtes, atstājot ierīci izslēgtu.
6. Ieslēdziet ierīci, spiežot ieslēgšanas/Izslēgšanas taustiņu (11).
(Att.21) – Pagatavojiet (kā aprakstīts lietošanas pamācībā 7.nodaļā) 2 tasītes ūdens (aptuveni 150 ml katru) no tvaika/karstā ūdens krāna.

Tad izslēdziet ierīci, nospiežot ieslēgšanas/Izslēgšanas taustiņu (11), un atstājiet to izslēgtu aptuveni 3 minūtes.

7. Atkārtojiet 6.solī minētās darbības, kamēr ūdens tvertne ir pilnībā iztukšota.
8. **(Att.2)** – Izskalojiet ūdens tvertni un pilnībā uzpildiet to ar svaigu dzeramo ūdeni.
9. Novietojiet trauku zem filtra turētāja.
10. Ieslēdziet ierīci, nospiežot ieslēgšanas/Izslēgšanas taustiņu (11); pārslēdziet izvēles slēdzi (17) pozīcijā "☕" un caur filtra turētāju pagatavojiet visu ūdens tvertnes saturu. Pārslēdziet izvēles slēdzi (17) pozīcijā "I", lai pārtrauktu ūdens padevi.
11. **(Att.2)** – Vēlreiz uzpildiet ūdens tvertni ar svaigu ūdeni.
(Att.21) – Novietojiet pietiekami lielu trauku zem tvaika padeves krāna (Pannarello). Atgrieziet ūdens padeves slēdzi (3), griežot to pretēji pulksteņa rādītāja kustības virzienam.
(Att.22) – Pārslēdziet izvēles slēdzi (17) pozīcijā "☕" un caur tvaika/karstā ūdens krānu pagatavojiet visu ūdens tvertnes saturu.
12. **(Att.23)** – Pēc ūdens pagatavošanas pārslēdziet izvēles slēdzi (17) pozīcijā "I", lai pārtrauktu ūdens padevi.
(Att.24) – Aizgrieziet ūdens padeves slēdzi (3), griežot to pulksteņa rādītāja kustības virzienā.
13. Vēlreiz atkārtojiet darbības, sākot no 8.punkta, kamēr tiek iztukšotas kopā 4 ūdens tvertnes.
14. **(Att.19)** – Noņemiet filtra turētāju no ierīces, griežot to no labās puses uz kreiso, un izskalojiet to ar tīru dzeramo ūdeni.

Tagad atkaļķošanas cikls ir pabeigts.

(Att.2) – Vēlreiz uzpildiet ūdens tvertni ar svaigu dzeramo ūdeni. Ja nepieciešams, uzpildiet sistēmu, kā aprakstīts 4.5.nodaļā.

i **Atkaļķošanas šķīdumu ir jāutilizē saskaņā ar ražotāja norādījumiem un/vai tā lietošanas valstī spēkā esošajiem noteikumiem.**

12. UTILIZĀCIJA

- Iepakojuma materiālus var nodot otrreizējai pārstrādei.
- Ierīce: atvienojiet ierīci no elektrotīkla un nogrieziet elektrības vadu.
- Nogādājiet ierīci un elektrības vadu servisa centrā vai publiskā atkritumu savākšanas punktā.

Šī prece atbilst ES direktīvas 2002/96/EK prasībām.



Simbols uz ierīces vai tās iepakojuma nozīmē, ka šo ierīci nedrīkst izmest kopā ar parastiem sadzīves atkritumiem. Tā vietā, lūdzu, nododiet ierīci atbilstošā savākšanas punktā nolietoto elektrisko un elektronisko ierīču pārstrādei.

Nodrošinot pareizu šīs ierīces utilizāciju, jūs palīdzēsiet novērst potenciālās negatīvas sekas apkārtējai videi un cilvēku veselībai, kas varētu rasties ierīces nepareizas utilizācijas rezultātā. Lai iegūtu detalizētāku informāciju par šīs ierīces nodošanu pārstrādei, lūdzu, sazinieties ar vietējo pašvaldību, jūsu mājāsaimniecības atkritumu apsaimniekošanas dienestu vai veikalu, kurā jūs iegādājāties šo ierīci.

Darbības traucējumu novēršana

13. DARBĪBAS TRAUCĒJUMU NOVĒRŠANA

Problēma	Iespējamie cēloņi	Risinājums
Ierīce neieslēdzas.	Ierīce nav pievienota elektrotīklam.	Pievienojiet ierīci elektrotīklam.
Ūdens sūknis ir ļoti skaļš.	Ūdens tvertnē nav ūdens.	Piepildiet ūdens tvertni un vēlreiz uzpildiet sistēmu (4.5.nodaļa).
Kafija nesāk tecēt pēc izvēles slēdža (17) pārslēgšanas pozīcijā “☕”.	Filtra turētājs ir aizsērējis.	Pārslēdziet izvēles slēdzi (17) atpakaļ pozīcijā “☐”. Izslēdziet ierīci un ļaujiet tai atdzist (apmēram 1 stundu). Tad noņemiet filtra turētāju un kārtīgi to izmazgājiet. Ja problēma joprojām pastāv, sazinieties ar klientu apkalpošanas centru.
Kafija ir pārāk auksta.	Lampīņa “ierīce gatava” (20) nebija iedegusies, kad izvēles slēdzis (17) tika pārslēgts pozīcijā “☕”.	Gaidiet, līdz iedegas lampīņa “ierīce gatava” (20).
	Filtra turētājs nav ievietots uzkarsēšanai (5.nodaļa).	Uzkarsējiet filtra turētāju.
	Tasītes ir aukstas.	Ar karstu ūdeni uzsildiet tasītes.
Piens neputojas. Nav iespējams pagatavot kapučīno.	Piens nav piemērots: ticis lietots pulvera piens vai piens ar zemu tauku saturu.	Lietojiet pilnpienu.
	Netīrs Pannarello.	Notīriet Pannarello, kā apraakstīts 10.nodaļā.
	Karsētājā (boilerā) vairs nav tvaika.	Uzpildiet sistēmu (4.5.nodaļa) un atkārtojiet 8.nodaļā aprakstītos soļus.
Kafija tiek pagatavota pārāk ātri, neveidojas vēlāmā konsistence.	Filtra turētājā ir pārāk maz kafijas.	Pievienojiet kafiju (5.nodaļa).
	Malums ir pārāk rupjš.	Lietojiet citu kafiju (6.nodaļa).
	Kafija ir veca vai nav piemērota.	Lietojiet citu kafiju (6.nodaļa).
	Veca vai nepiemērota kafijas tablete.	Nomainiet kafijas tableti.
	Filtra turētājā trūkst kāda detaļa.	Pārlicinieties, vai filtra turētājā ir visas detaļas un vai tās ir pareizi ievietotas.

Darbības traucējumu novēršana

Problēma	Iespējamie cēloņi	Risinājums
Kafija netiek pagatavota vai tiek pagatavotas tikai dažas lāses.	Nav ūdens.	Piepildiet ūdens tvertni un vēlreiz uzpildiet sistēmu (4.5.nodaļa).
	Malums ir pārāk smalks.	Lietojiet citu kafiju (6.nodaļa).
	Kafija filtra turētājā ir sablīvējusies.	Sakratiet samalto kafiju.
	Filtra turētājā ir pārāk daudz kafijas.	Samaziniet kafijas daudzumu filtra turētājā.
	Slēdzis (3) ir atgriezts.	Aizgrieziet slēdzi (3).
	Ierīcē ir uzkrājušās kaļķakmens nogulsnes.	Atkaļķojiet ierīci (10.nodaļa).
	Filtra turētājā esošais filtrs ir aizsērējis.	Iztīriet filtru (9.nodaļa).
	Kafijas tablete nav piemērota.	Nomainiet kafijas tablešu veidu.
Kafija plūst pāri malām.	Filtra turētājs nav pareizi ievietots pagatavošanas ierīcē.	Ievietojiet filtra turētāju pareizi (5.nodaļa).
	Filtra turētāja augšējais ietvars ir netīrs.	Notīriet filtra turētāja ietvaru.
	Kafijas tablete ir nepareizi ievietota.	Ievietojiet kafijas tableti pareizi. Pārlicinieties, ka tā nenāk ārā no filtra turētāja.
	Filtra turētājā ir pārāk daudz kafijas.	Samaziniet kafijas daudzumu, izmantojot dozēšanas kausiņu.

Ja rodas darbības traucējumi, kas nav aprakstīti iepriekšminētajā tabulā, kā arī ja ieteiktie risinājumi nepalīdz atrisināt problēmu, lūdzu, sazinieties ar klientu apkalpošanas centru.

Ražotājs saglabā tiesības veikt izmaiņas bez iepriekšēja paziņojuma.

www.philips.com/saeco

A series of 31 horizontal dotted lines for writing notes.

.....
.....
.....
.....
.....
.....
.....
.....
.....
.....
.....
.....
.....
.....
.....
.....
.....
.....
.....
.....
.....
.....
.....
.....
.....
.....
.....
.....
.....
.....
.....
.....
.....
.....
.....
.....
.....
.....
.....
.....
.....
.....
.....
.....
.....
.....
.....
.....
.....
.....
.....
.....
.....
.....
.....

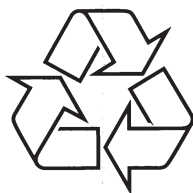

Apmeklējiet Philips Internetā
<http://www.philips.com>