

Register your product and get support at
www.philips.com/welcome

Jewel

FC9079-FC9050



PHILIPS

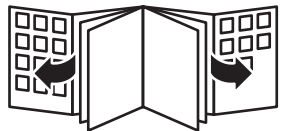

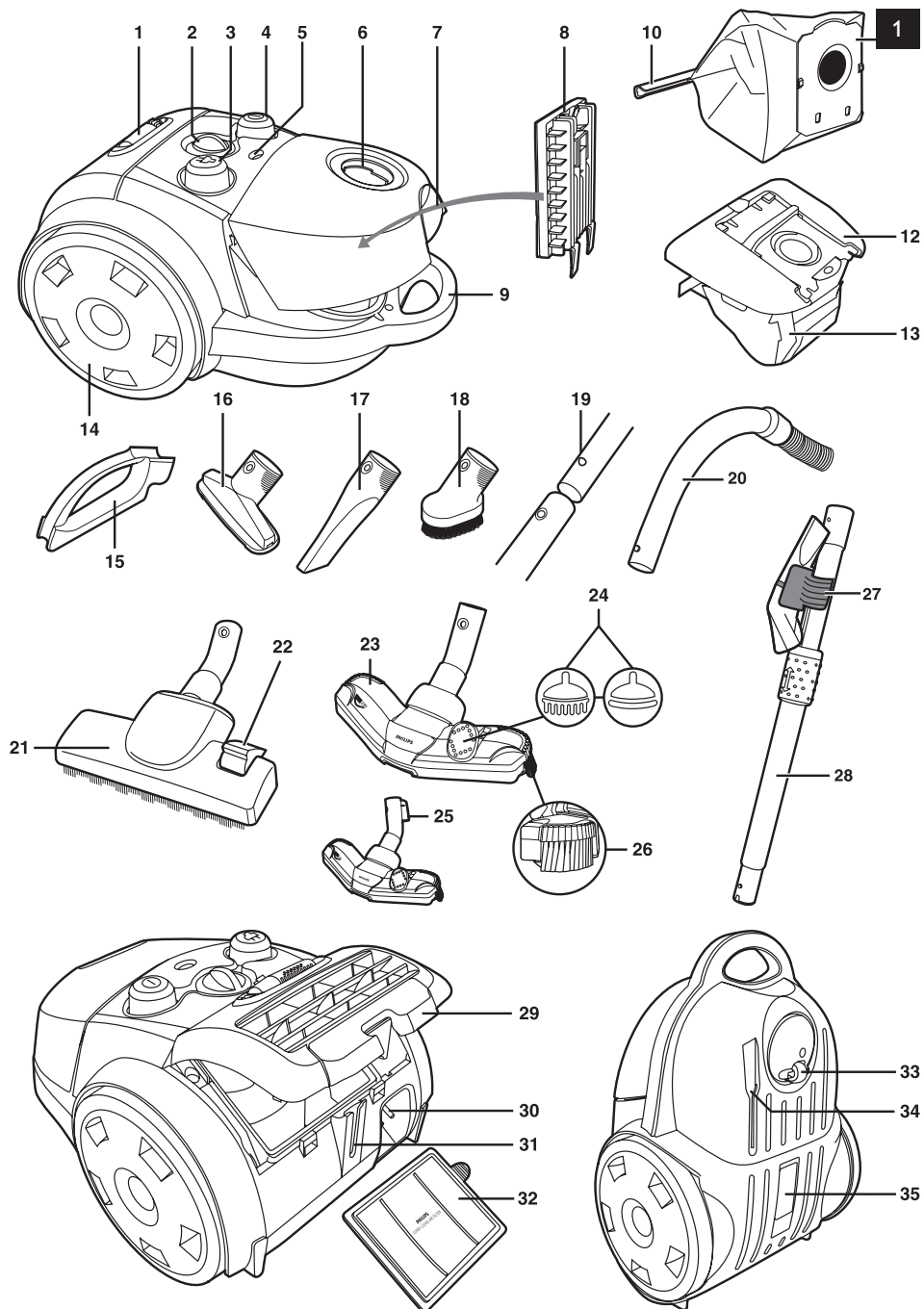

ENGLISH	6
DANSK	13
DEUTSCH	20
ΕΛΛΗΝΙΚΑ	28
ESPAÑOL	36
SUOMI	43
FRANÇAIS	50
ITALIANO	57
NEDERLANDS	64
NORSK	71
PORTUGUÊS	78
SVENSKA	85
TÜRKÇE	92

Introduction

Congratulations on your purchase and welcome to Philips! To fully benefit from the support that Philips offers, register your product at www.philips.com/welcome.

General description (Fig. 1)

- 1 Active Fragrance cartridge
- 2 Suction power knob
- 3 Cord rewind button
- 4 On/off button
- 5 Dustbag-full indicator
- 6 Hose connection opening
- 7 Dust cover release tab
- 8 Motor protection filter holder
- 9 Front handle
- 10 Removable strip (some countries only)
- 11 Reusable dustbag (some countries only)
- 12 Dustbag holder
- 13 Synthetic dustbag
- 14 Rear wheel
- 15 Accessory holder (specific types only)
- 16 Small nozzle
- 17 Crevice tool
- 18 Small brush (specific types only)
- 19 Spring-loaded lock button
- 20 Hose with handgrip
- 21 Combination nozzle
- 22 Rocker switch for carpet/hard floor settings
- 23 Tri-Active nozzle (specific types only)
- 24 Rocker switch for carpet/hard floor settings
- 25 Parking/storage ridge
- 26 Side brush
- 27 Accessory clip (specific types only)
- 28 Telescopic tube
- 29 Filter grille (open)
- 30 Mains plug
- 31 Parking slot
- 32 Super Clean Air HEPA 12 filter/Ultra Clean Air HEPA 13 filter
- 33 Swivel wheel
- 34 Storage slot
- 35 Type plate

Important

Read this user manual carefully before you use the appliance and save it for future reference.

Danger

- Never suck up water or any other liquid. Never suck up flammable substances and do not suck up ashes until they are cold.

Warning

- Check if the voltage indicated on the appliance corresponds to the local mains voltage before you connect the appliance.
- Do not use the appliance if the plug, the mains cord or the appliance itself is damaged.

- If the mains cord is damaged, you must have it replaced by Philips, a service centre authorised by Philips or similarly qualified persons in order to avoid a hazard.
- This appliance is not intended for use by persons (including children) with reduced physical, sensory or mental capabilities, or lack of experience and knowledge, unless they have been given supervision or instruction concerning use of the appliance by a person responsible for their safety.
- Children should be supervised to ensure that they do not play with the appliance.
- Do not point the hose, the tube or any other accessory at the eyes or ears nor put it in your mouth when it is connected to the vacuum cleaner and the vacuum cleaner is switched on.

Caution

- When you use the vacuum cleaner to vacuum ashes, fine sand, lime, cement dust and similar substances, the pores of the dustbag become clogged. As a result, the dustbag-full indicator will indicate that the dustbag is full. Replace the disposable dustbag and empty the reusable dustbag, even if it is not full yet (see chapter 'Replacing/emptying the dustbag').
- Never use the appliance without the motor protection filter. This could damage the motor and shorten the life of the appliance.
- Only use Philips s-bag™ synthetic dustbags or the reusable dustbag provided (some countries only).
- The translucent display panel is made of recyclable polycarbonate (>PC<).

Electromagnetic fields (EMF)

This Philips appliance complies with all standards regarding electromagnetic fields (EMF). If handled properly and according to the instructions in this user manual, the appliance is safe to use based on scientific evidence available today.

Preparing for use

Hose

- 1** To connect the hose, push it firmly into the appliance ('click') (Fig. 2).
- 2** To disconnect the hose, push the buttons (1) and pull the hose out of the appliance (2) (Fig. 3).

Tube

- 1** To connect the tube parts to each other and to the handgrip of the hose, press the spring-loaded lock button. Then insert the part with the lock button into the part with the hole and fit the lock button into the hole ('click') (Fig. 4).
- 2** To disconnect the tube from the handgrip, press the spring-loaded lock button and pull the handgrip out of the tube.

Note: Use the same method to connect and disconnect the accessories.

Telescopic tube (specific types only)

- 1** Adjust the tube to the length you find most comfortable during vacuum cleaning (Fig. 5).

Tri-Active nozzle (specific types only)

The Tri-Active nozzle is a multi-purpose nozzle for carpets and hard floors.

- The side brushes catch more dust and dirt at the sides of the nozzle and allow you to clean better along furniture and other obstacles (Fig. 6).
- The opening at the front of the nozzle allows you to suck up larger particles (Fig. 7).

- 1** To clean hard floors, push the rocker switch on top of the nozzle with your foot (Fig. 8).

8 ENGLISH

- The brush strip for cleaning hard floors comes out of the housing. At the same time, the wheel is lifted to prevent scratching and to increase manoeuvrability.
- **2** To clean carpets, push the rocker switch again (Fig. 9).
- The brush strip disappears into the nozzle housing and the wheel is lowered automatically.

Combination nozzle (specific types only)

The combination nozzle can be used on either carpets or hard floors.

- **1** To clean hard floors, push the rocker switch on top of the nozzle with your foot (Fig. 10).
- The brush strip for cleaning hard floors comes out of the nozzle housing.
- **2** To clean carpets, push the rocker switch again (Fig. 11).
- The brush strip disappears into the nozzle housing.

Crevice tool, small nozzle and small brush

- **1** Connect the crevice tool (1), the small nozzle (2) or the small brush (specific types only) (3) directly to the handgrip or to the tube (Fig. 12).

Accessory clip (specific types only)

- **1** Snap the crevice tool and the small nozzle into the clip.
- **2** Snap the accessory clip onto the tube (Fig. 13).

Accessory holder (specific types only)

- **1** Snap the accessory holder onto the handgrip (Fig. 14).
- **2** Snap two accessories into the accessory holder:
 - Crevice tool and small nozzle (Fig. 15).

Note: Make sure the suction opening of the small nozzle points away from the holder.

- Crevice tool and small brush (Fig. 16).

Note: Make sure the suction opening of the small brush points towards the holder.

Using the appliance

- **1** Pull the cord out of the appliance and put the mains plug in the wall socket.
- **2** Press the on/off button on top of the appliance with your foot to switch on the appliance (Fig. 17).
- **3** During vacuum cleaning, you can adjust the suction power with the knob on top of the appliance (Fig. 18).
 - Use maximum suction power to vacuum very dirty carpets and hard floors.
 - Use minimum suction power to vacuum curtains, table carpets, etc.
- **4** If you want to pause for a moment, insert the ridge on the nozzle into the parking slot to park the tube in a convenient position (Fig. 19)

Active Fragrance Control (specific types only)

The scent granules have been specially developed for use in your Philips vacuum cleaner. Only use the Philips s-fresh™ scent granules in your vacuum cleaner.

If the vacuum cleaner is equipped with Active Fragrance Control, keep it out of the reach of children, both during and after use. Store the vacuum cleaner in a locked cupboard if there are small children in the house.

The scent granules are not edible.

In case of eye contact, flush immediately with plenty of water.

Filling the cartridge

- 1** Place your thumb and index finger on the sides of the cartridge. Press on the disc (1) and lift the cartridge out of the holder (2) (Fig. 20).
- 2** To remove the cap of the cartridge, apply pressure on the small pressing points (1) and then pull the cap upwards (2) (Fig. 21).
- 3** Open the package at the small opening at the top.
- 4** Fill the cartridge with the contents of one whole package of scent granules.
- 5** Close the cartridge by putting the cap back onto it ('click').
- 6** Re-insert the cartridge into the holder ('click'). It only fits into the holder in one way (Fig. 22).

Replace the granules when the cartridge no longer emits any fragrance.

Setting the fragrance level

- You can set the fragrance level by turning the cartridge forwards (maximum emission) and backwards (minimum emission) (Fig. 23).
- When you store the vacuum cleaner or do not want any fragrance to be emitted, close the cartridge by turning it backwards until the openings of the cartridge are no longer visible.

Storage

- 1** Switch off the appliance and remove the mains plug from the wall socket.
- 2** Press the cord rewind button to rewind the mains cord (Fig. 24).
- 3** Put the appliance in upright position. To attach the nozzle to the appliance, insert the ridge on the nozzle into the storage slot (Fig. 25).
- 4** Always put the Tri-Active nozzle in the carpet setting when you store it. Also prevent the side brushes from becoming bent (Fig. 8).

Replacing/emptying the dustbag

Always unplug the appliance before you replace the disposable dustbag or empty the reusable dustbag.

Replacing the disposable dustbag

- Replace the dustbag as soon as the dustbag-full indicator has changed colour permanently, i.e. even when the nozzle is not placed on the floor (Fig. 26).

- 1** Pull the cover upwards to open it (Fig. 27).
- 2** Lift the dustbag holder out of the appliance (Fig. 28).

Make sure you hold the dustbag upright when you lift it out of the appliance.

- 3** Pull at the cardboard tag to remove the full dustbag from the holder (Fig. 29).
 ▶ When you do this, the dustbag is sealed automatically.
- 4** Slide the cardboard front of the new dustbag into the two grooves of the dustbag holder as far as possible (Fig. 30).
- 5** Put the dustbag holder back into the vacuum cleaner (Fig. 31).

Note: If no dustbag has been inserted, you cannot close the cover.

Emptying the reusable dustbag (some countries only)

In some countries, this vacuum cleaner also comes with a reusable dustbag that can be used and emptied repeatedly. You can use the reusable dustbag instead of disposable dustbags.

To remove and insert the reusable dustbag, simply follow the instructions in 'Replacing the disposable dustbag'.

To empty the reusable dustbag:

- 1 Slide the clip off the dustbag sideways.
- 2 Shake out the contents into a dustbin.
- 3 To close the dustbag, slide the clip back onto the bottom edge of the dustbag.

Cleaning and maintenance of filters

Always unplug the appliance before you clean or replace the filters.

Permanent motor protection filter

Clean the permanent motor protection filter every time you replace the dustbag.

- 1 Remove the dustbag holder with the dustbag (Fig. 28).
- 2 Take the motor protection filter holder out of the appliance. Take the filter out of the holder (Fig. 32).
- 3 Shake the filter over a dustbin to clean it.
- 4 Put the clean filter back into the filter holder. Fit the two lugs of the filter holder behind the ridge at the bottom to ensure that it fits properly at the top. Then press the filter holder home ('click') (Fig. 33).
- 5 Place the dustbag holder with the dustbag back into the appliance.

Super Clean Air filter (specific types only)

The Super Clean Air Filter located in the back of the appliance has electrostatically charged fibres. These fibres filter a large part of the smaller particles from the exhaust air.

Replace the Super Clean Air filter every six months. This filter is not washable.

- 1 Open the filter grille (Fig. 34).
- 2 Remove the old filter (Fig. 35).
- 3 Insert the new filter into the appliance.
- 4 Close the filter grille ('click') (Fig. 36).

Super Clean Air HEPA 12 filter/ Ultra Clean Air HEPA 13 filter

This appliance is equipped with either the Super Clean Air HEPA 12 filter or the Ultra Clean Air HEPA 13 filter. These filters are located in the back of the appliance. They are able to remove 99.5% and 99.95% respectively of all particles down to 0.0003mm in size from the outlet air. This not only includes normal house dust, but also harmful microscopic vermin such as dust mites and their excrements, which are well-known causes of respiratory allergies.

Note: To guarantee optimal dust retention and performance of the vacuum cleaner, always replace the HEPA filter with an original Philips filter of the correct type (see chapter 'Ordering accessories').

Super Clean Air HEPA 12 filter

Replace the Super Clean Air HEPA 12 filter every six months. This filter is not washable.

- 1 Open the filter grille (Fig. 34).

- 2 Remove the old filter (Fig. 35).
- 3 Insert the new filter into the appliance.
- 4 Close the filter grille and push the bottom corners until they snap home (Fig. 36).

Washable Ultra Clean Air HEPA 13 filter

Clean the washable Ultra Clean Air HEPA 13 filter every 6 months. You can clean the washable Ultra Clean Air HEPA 13 filter max. 4 times. Replace the filter after it has been cleaned 4 times.

- 1 Open the filter grille (Fig. 34).
- 2 Take out the washable HEPA 13 filter (Fig. 35).
- 3 Rinse the pleated side of the HEPA 13 filter under a hot slow-running tap.
 - Hold the filter in such a way that the pleated side points upwards and the water flows parallel to the pleats. Hold the filter at an angle so that the water washes away the dirt inside the pleats (Fig. 37).
 - Turn the filter 180° and let the water flow along the pleats in opposite direction (Fig. 38).
 - Continue this process until the filter is clean.

Never clean the washable filter with a brush (Fig. 39).

Note: Cleaning does not restore the original colour of the filter, but does restore its filtration power.

- 4 Carefully shake the water from the surface of the filter. Let the filter dry at least 2 hours before you put it back into the vacuum cleaner.
- 5 Put the filter back into the appliance. Close the filter grille and push the bottom corners until they snap home (Fig. 36).

Ordering accessories

If you have any difficulties obtaining dustbags, filters or other accessories for this appliance, please contact the Philips Customer Care Centre in your country or consult the worldwide guarantee leaflet.

Ordering dustbags

- Philips Classic s-bag™ synthetic dustbags are available under type number FC8021.
- Philips Clinic s-bag™ high filtration synthetic dustbags are available under type number FC8022.
- Philips Anti-odour s-bag™ synthetic dustbags are available under type number FC8023.

Ordering filters

- Super Clean Air filters are available under type number FC8030.
- Non-washable Super Clean Air HEPA 12 filters are available under type number FC8031.
- Washable Ultra Clean Air HEPA 13 filters are available under type number FC8038.

Ordering scent granules

- Replacement kits with 4 packages of scent granules are available under type number FC8025.

Environment

- Do not throw away the appliance with the normal household waste at the end of its life, but hand it in at an official collection point for recycling. By doing this, you help to preserve the environment (Fig. 40).

Guarantee & service

If you need information or if you have a problem, please visit the Philips website at www.philips.com or contact the Philips Customer Care Centre in your country (you find its phone number in the worldwide guarantee leaflet). If there is no Customer Care Centre in your country, go to your local Philips dealer or contact the Service Department of Philips Domestic Appliances and Personal Care BV.

Troubleshooting

This chapter summarises the most common problems you could encounter with the appliance. If you are unable to solve the problem with the information below, contact the Customer Care Centre in your country.

1 The suction power is insufficient.

A Check if the dustbag is full.

If necessary, replace the disposable dustbag or empty the reusable dustbag (some countries only).

B Check if the filters need to be cleaned or replaced.

If necessary, clean or replace the filters.

C Check if the suction power knob is in maximum position.

D Check if the nozzle, tube or hose is blocked up.

- To remove the obstruction, disconnect the blocked-up item and connect it (as far as possible) the other way around. Switch the vacuum cleaner on to force the air through the blocked-up item in opposite direction (Fig. 41).

Introduktion

Tillykke med dit køb og velkommen til Philips! For at få fuldt udbytte af den support, Philips tilbyder, skal du registrere dit produkt på www.philips.com/welcome.

Generel beskrivelse (fig. 1)

- 1 Active Fragrance-patron
- 2 Knap til regulering af sugestyrke
- 3 Knap til ledningsoprul
- 4 On/Off-knap
- 5 Indikator for fuld støvpose
- 6 Åbning til tilslutning af slangen
- 7 Frigørelsestap til støvdæksel
- 8 Holder til filteret, der beskytter motoren
- 9 Håndtag på front
- 10 Aftagelig strimmel (kun nogle lande)
- 11 Genanvendelig støvpose (kun nogle lande)
- 12 Støvposeholder
- 13 Syntetisk støvpose
- 14 Baghjul
- 15 Holder til tilbehør (kun nogle modeller)
- 16 Lille mundstykke
- 17 Sprækkemundstykke
- 18 Lille børste (kun bestemte typer)
- 19 Fjederbetjent låseknap
- 20 Slange med håndgreb
- 21 Kombimundstykke
- 22 Vippeknap til indstilling til tæppe/hårde gulve
- 23 Tri-Active mundstykke (kun nogle modeller)
- 24 Vippeknap til indstilling til tæppe/hårde gulve
- 25 Parkerings/opbevaringsrille
- 26 Sidebørste
- 27 Holder til tilbehør (kun nogle modeller)
- 28 Teleskoprør
- 29 Filtergitter (åben)
- 30 Stik
- 31 Parkeringsbeslag
- 32 Super Clean Air HEPA 12-filter eller Ultra Clean Air HEPA 13-filter
- 33 Drejehjul
- 34 Opbevaringsholder
- 35 Typeskilt

Vigtigt

Læs denne brugsvejledning omhyggeligt igennem, inden apparatet tages i brug, og gem den til eventuelt senere brug.

Fare

- Opsug aldrig vand eller andre former for væske. Opsug aldrig brandbare substanser eller aske, før denne er blevet helt koldt.

Advarsel

- Kontrollér, om den angivne netspænding på apparatet svarer til den lokale netspænding, før du slutter strøm til apparatet.

14 DANSK

- Brug aldrig apparatet, hvis netstik, netledning eller selve apparatet er beskadiget.
- Hvis netledningen beskadiges, må den kun udskiftes af Philips, et autoriseret Philips-serviceværksted eller en tilsvarende kvalificeret fagmand for at undgå enhver risiko.
- Dette apparat er ikke beregnet til at blive brugt af personer (herunder børn) med nedsatte fysiske og mentale evner, nedsat følesans eller manglende erfaring og viden, medmindre de er blevet vejledt eller instrueret i apparatets anvendelse af en person, der er ansvarlig for deres sikkerhed.
- Apparatet bør holdes uden for børns rækkevidde for at sikre, at de ikke kan komme til at lege med det.
- Slange, rør eller andet tilbehør må aldrig rettes mod øjne eller ører eller kommes i munden, mens de er tilsluttet den tændte støvsuger.

Forsigtig

- Når du bruger støvsugeren til at suge aske, fint sand, kalk, cementstøv og lignende op, tilstoppes støvsugersens porer. Derfor viser indikatoren for fuld støvpose, at posen er fuld. Udskift engangsstøvposen, og tøm den genanvendelige støvpose, selvom den endnu ikke er fuld (se afsnittet "Udskiftning/tømning af støvpose").
- Brug aldrig apparatet uden motorbeskyttelsesfilter. Det kan skade motoren og forkorte apparatets levetid.
- Brug kun Philips s-bag™ syntetiske støvposer eller den medfølgende genanvendelige støvpose (kun nogle lande).
- Det gennemsigtige display-panel er fremstillet af genanvendeligt polycarbonate (>PC<).

Elektromagnetiske felter (EMF)

Dette Philips-apparat overholder alle standarder for elektromagnetiske felter (EMF). Ved korrekt anvendelse i overensstemmelse med instruktionerne i denne brugsvejledning, er apparatet sikkert at anvende, ifølge den videnskabelige viden, der er tilgængelig i dag.

Klargøring

Slangen

- 1 Slangen tilsluttes ved at skubbe den fast på apparatet ("klik") (fig. 2).
- 2 Den tages af igen ved at trykke på knapperne (1) og trække slangen ud af apparatet (2) (fig. 3).

Støvsugerrør

- 1 Tryk på den fjederbetjente låseknop for at samle rørene og tilslutte disse til slangens håndgreb. Sæt derefter rørdelen med låseknappen ind i rørdelen med hullet, og sæt låseknappen ind i hullet ("klik") (fig. 4).
- 2 Rør og håndgreb adskilles ved at trykke på den fjederbetjente låseknop og trække håndgrebet ud af røret.

Bemærk: Tilbehørsdelene sættes på og tages af på samme måde.

Teleskoprør (kun nogle modeller)

- 1 Justér røret til den længde, der er mest behagelig, når du støvsuger (fig. 5).

Tri-Active mundstykke (kun nogle modeller)

Tri-Active-mundstykket er multifunktionelt og til både tæpper og hårde gulve.

- Sidebørsterne fanger mere støv og skidt ved mundstykkets sider; så du bedre kan rengøre langs møbler og andre forhindringer (fig. 6).
- Åbningen på mundstykkets forside giver mulighed for opsugning af større emner (fig. 7).

- 1 For at støvsuge hårde gulve skubbes til vippeknappen oven på mundstykket med foden (fig. 8).
- ▶ Børsten til støvsugning af hårde gulve skydes ud. Hjulet bliver samtidig løftet op for at undgå at ridse gulvet og for at gøre mundstykket lettere at manøvrere.
- 2 For at støvsuge tæpper trykkes på vippekontakten igen (fig. 9).
- ▶ Børsterne trækkes ind i mundstykket, og hjulet sænkes automatisk.

Kombimundstykke (kun nogle modeller)

Kombimundstykket kan både bruges til støvsugning af tæpper og hårde gulve.

- 1 For at støvsuge hårde gulve skubbes til vippeknappen oven på mundstykket med foden (fig. 10).
- ▶ Børsten til støvsugning af hårde gulve skydes ud.
- 2 For at støvsuge tæpper trykkes på vippekontakten igen (fig. 11).
- ▶ Børsterne trækkes ind i mundstykket.

Sprækkemundstykke, lille mundstykke og lille børste

- 1 Sæt sprækkemundstykket (1), det lille mundstykke (2) eller det lille børstemundstykke (3) (kun nogle modeller) direkte på håndgrebet eller røret (fig. 12).

Holder til tilbehør (kun nogle modeller)

- 1 Klik sprækkemundstykket og det lille mundstykke fast på holderen.
- 2 Klik tilbehørsholderen fast på røret (fig. 13).

Holder til tilbehør (kun nogle modeller)

- 1 Sæt tilbehørsholderen fast på håndgrebet (fig. 14).
- 2 Sæt to stykker tilbehør fast på tilbehørsholderen:

- Sprækkemundstykke og lille mundstykke (fig. 15).

Bemærk: Sørg for, at sugeåbningen på det lille mundstykke peger væk fra holderen.

- Sprækkemundstykke og lille børstestykke (fig. 16).

Bemærk: Sørg for, at sugeåbningen på det lille børstemundstykke peger væk fra holderen.

Sådan bruges apparatet

- 1 Træk ledningen ud af apparatet, og sæt stikket i stikkontakten.
- 2 Tryk med foden på on/off-knappen oven på apparatet for at tænde for det (fig. 17).
- 3 Under støvsugningen kan sugestykken reguleres ved hjælp af knappen oven på støvsugeren (fig. 18).
 - Brug maksimal sugestykke til støvsugning af meget snavsede tæpper og hårde gulve.
 - Brug minimal sugestykke til gardiner, duge osv.
- 4 Ønsker du at holde pause et øjeblik, kan røret parkeres i en praktisk stilling ved at sætte rillen på mundstykket ned i parkeringsbeslaget (fig. 19).

Active Fragrance Control (kun nogle modeller)

Duftkuglerne er specielt udviklede til brug i din Philips støvsuger. Brug kun Philips s-fresh™ duftkugler i støvsugeren.

Hvis støvsugeren er udstyret med Active Fragrance Control, skal den holdes uden for børns rækkevidde - både under og efter brug. Opbevar støvsugeren i et aflåst skab, hvis der er små børn i huset.

Duftkuglerne er ikke spiselige.

Hvis du får materiale fra duftkuglerne i øjnene, skal du omgående skylle med rigeligt vand.

Påfyldning af patronen

- 1** Placer tommel- og pegefinger på begge sider af patronen. Tryk på skiven (1), og løft patronen ud af holderen (2) (fig. 20).
- 2** Tryk på trykpunkterne (1), og træk dækslet opad (2) for at fjerne det fra patronen (fig. 21).
- 3** Luk den lille åbning i toppen af pakken op.
- 4** Fyld patronen med en hel pakke duftkugler.
- 5** Luk patronen ved at sætte låget på igen ("klik").
- 6** Sæt patronen tilbage i holderen ("klik"). Den kan kun sidde på én måde (fig. 22).
Udskift duftkuglerne, når patronen ikke længere udskiller duft.

Indstilling af duftstyrke

- Duftstyrken kan reguleres ved at dreje patronen fremad (maksimum) og bagud (minimum) (fig. 23).
- Når støvsugeren stilles væk, eller du ikke vil bruge duft, kan patronen lukkes ved at dreje den bagud, indtil hullerne ikke længere er synlige.

Opbevaring

- 1** Sluk for apparatet, og tag stikket ud af stikkontakten.
- 2** Tryk på knappen til indspoling af ledningen, så den ruller ind (fig. 24).
- 3** Stil støvsugeren på højkant. Sæt rillen på mundstykket i opbevaringsrillen for at fastgøre det til apparatet (fig. 25).
- 4** Sæt altid Tri-Active-mundstykket på gulvtæppeindstilling under opbevaring. Undgå også at bøje sidebørsterne (fig. 8).

Udskiftning/tømning af støvposen

Tag altid stikket ud af stikkontakten, inden du udskifter engangsstøvposen eller tømmer den genanvendelige støvpose.

Udskiftning af engangsstøvposen

- Udskift støvposen så snart indikatoren for fuld støvpose har skiftet farve permanent, dvs. selv når mundstykket ikke er placeret på gulvet (fig. 26).

- 1** Træk dækslet op for at åbne det (fig. 27).
- 2** Tag støvposekassetten op af støvsugeren (fig. 28).

Sørg for, at støvposen vender opad, når den løftes ud af støvsugeren.

- 3** Træk i pappladen for at få den fyldte støvpose ud af kassetten (fig. 29).
► Derved forsegles støvposen automatisk.
- 4** Skyd pappladen på den nye støvpose så langt ned i sliderne på støvposekassetten, den kan komme (fig. 30).
- 5** Sæt støvposekassetten tilbage i støvsugeren (fig. 31).

Bemærk: Hvis der ikke er en støvpose i kassetten, kan låget ikke lukkes.

Tømning af den genanvendelige støvpose (kun nogle lande)

Støvsugeren leveres i nogle lande med en genanvendelig støvpose, som kan bruges og tømmes flere gange. Denne kan anvendes i stedet for engangstøvposer.

Den genanvendelige støvpose tages ud og sættes i på samme måde som beskrevet i afsnittet "Udskiftning af engangstøvposen".

Sådan tømmes den genanvendelige støvpose:

- 1 Skub klemmen på støvposen til side.
- 2 Tøm indholdet i skraldespanden.
- 3 Luk støvposen ved at skubbe klemmen tilbage på støvposens bagkant.

Rengøring og vedligeholdelse af filtre

Tag altid stikket ud af stikkontakten, inden rengøring eller udskiftning af filterne.

Permanent filter til beskyttelse af motoren

Rengør det permanente motorbeskyttelsesfilter; hver gang du skifter støvposen.

- 1 Tag kassetten med støvposen ud af støvsugeren (fig. 28).
- 2 Tag holderen med motorbeskyttelsesfilteret ud af apparatet. Tag filteret ud af holderen (fig. 32).
- 3 Ryst filteret over en affaldsspand for at rengøre det.
- 4 Sæt det rene filter tilbage i filterholderen. Sæt filterholderens to tappe fast bag den nederste kant, så det passer korrekt i toppen. Tryk derefter filterholderen på plads ("klik") (fig. 33).
- 5 Sæt støvposekassetten med støvpose tilbage på plads i støvsugeren.

Super Clean Air-filter (kun bestemte typer)

Super Clean Air-filteret bag på støvsugeren har elektrostatiske ladede fibre. Disse fibre filtrerer en stor del af de mindre partikler fra udblæsningsluften.

Udskift Super Clean Air-filteret hver 6. måned. Filteret er ikke vaskbart.

- 1 Luk filtergitteret op (fig. 34).
- 2 Fjern det gamle filter (fig. 35).
- 3 Sæt det nye filter i apparatet.
- 4 Luk filtergitteret ("klik") (fig. 36).

Super Clean Air HEPA 12-filter eller Ultra Clean Air HEPA 13-filter

Dette apparat er udstyret med et Super Clean Air HEPA 12-filter eller et Ultra Clean Air HEPA 13-filter. Disse filtre sidder bagerst i apparatet. De er i stand til at fjerne hhv. 99,5 % og 99,95 % af alle partikler ned til 0,0003 mm fra den udledte luft. Dette omfatter ikke blot almindeligt husstøv, men også skadelige mikroskopiske skadedyr, som f.eks. støvmider og deres ekskrementer, der er velkendte årsager til allergi i luftvejene.

Bemærk: Udskift altid HEPA-filteret med et originalt Philips-filter af den rigtige type (se kapitlet "Bestilling af tilbehør") for at garantere, at støvsugeren fungerer og tilbageholder støvpartikler optimalt.

Super Clean Air HEPA 12-filter

Udskift Super Clean Air HEPA 12-filteret hver 6. måned. Filteret er ikke vaskbart.

- 1 Luk filtergitteret op (fig. 34).
- 2 Fjern det gamle filter (fig. 35).

3 Sæt det nye filter i apparatet.

4 Luk filtergitteret, og tryk hjørnerne i bunden ind, så de går i indgreb og låser (fig. 36).

Vaskbart Ultra Clean Air HEPA 13-filter

Rengør det vaskbare Ultra Clean Air HEPA 13-filter hver 6. måned. Det vaskbare Ultra Clean Air HEPA 13-filter kan maks. vaskes 4 gange. Derefter skal det udskiftes.

1 Luk filtergitteret op (fig. 34).

2 Tag det vaskbare HEPA 13-filter ud (fig. 35).

3 Skyl den plisserede side af HEPA 13-filteret under en varm, tynd stråle vand fra hanen.

- Hold filteret sådan, at den plisserede side vender opad, og vandet flyder parallelt med folderne. Hold filteret i en vinkel, så vandet skyller snavset væk fra folderne (fig. 37).
- Drej filteret 180 °, og lad vandet flyde langs folderne i den modsatte retning (fig. 38).
- Fortsæt, indtil filteret er rent.

Rengør aldrig det vaskbare filter med en børste (fig. 39).

Bemærk: Rengøringen gendanner ikke filterets originale farve, men genopretter filterets filtreringsevne.

4 Ryst forsigtigt vandet af filterets overflade. Lad filteret tørre i mindst 2 timer, inden du sætter det tilbage i støvsugeren igen.

5 Sæt filteret på plads i apparatet. Luk filtergitteret, og tryk på de nederste hjørner, indtil de klikker på plads (fig. 36).

Bestilling af tilbehør

Hvis du har problemer med at anskaffe nye støvposer, filtre eller andet tilbehør, bedes du kontakte dit lokale Philips Kundecenter.

Nye støvposer

- Philips Classic s-bag™ syntetiske støvposer fås under typenummer FC8021.
- Philips Clinic s-bag™ high filtration syntetiske støvposer fås under typenummer FC8022.
- Philips Anti-odour s-bag™ syntetiske støvposer fås under typenummer FC8023.

Nye filtre

- Super Clean Air-filtre fås under typenummer FC8030.
- Ikke-vaskbare Super Clean Air HEPA 12-filtre fås under typenummer FC8031.
- Vaskbare Super Clean Air HEPA 13-filtre fås under typenummer FC8038.

Bestilling af duftgranulat

- Udskiftningssæt med 4 pakker duftkugler fås under typenr. FC8025.

Miljøhensyn

- Apparatet må ikke smides ud sammen med det almindelige husholdningsaffald, når det til sin tid kasseres. Aflever det i stedet på en kommunal genbrugsstation. På den måde er du med til at beskytte miljøet (fig. 40).

Reklamationsret og service

For alle yderligere oplysninger eller ved eventuelle problemer med apparatet henvises til Philips' hjemmeside på adressen www.philips.com eller det lokale Philips Kundecenter (telefonnumre findes i vedlagte "World-Wide Guarantee" folder). Hvis der ikke findes et kundecenter i dit land, bedes du venligst kontakte din lokale Philips-forhandler eller Serviceafdelingen i Philips Domestic Appliances and Personal Care BV.

Fejlfinding

Dette kapitel opsummerer de mest almindelige problemer; du kan støde på ved brug af apparatet. Hvis du ikke kan løse problemet ved hjælp af nedenstående oplysninger, bedes du kontakte dit lokale Philips Kundecenter:

1 Sugestyrken er utilstrækkelig.

A Kontrollér om støvposen er fuld.

Udskift om nødvendigt engangsstøvposen, eller tøm den genanvendelige støvpose (kun nogle lande).

B Kontrollér, om filtrene trænger til at blive rensset eller udskiftet.

Rengør eller udskift om nødvendigt filtrene.

C Kontrollér, om knappen til regulering af sugestyrken står på maksimum.

D Kontrollér om mundstykke, rør eller slange er tilstoppet.

- En eventuel tilstopning fjernes ved at tage det tilstoppede tilbehør af og (hvis det er muligt) sætte det omvendt på. Tænd så igen for støvsugeren, så der blæses luft den modsatte vej gennem slange og/eller rør (fig. 41).

Einführung

Herzlichen Glückwunsch zu Ihrem Kauf und willkommen bei Philips! Um den Support von Philips optimal zu nutzen, registrieren Sie Ihr Produkt bitte unter www.philips.com/welcome.

Allgemeine Beschreibung (Abb. 1)

- 1 Active Fragrance-Patrone
- 2 Saugleistungsregler
- 3 Kabelaufwicklungstaste
- 4 Ein-/Ausschalter
- 5 Staubfüllanzeige
- 6 Öffnung für Schlauchanschluss
- 7 Entriegelung für Staubabdeckung
- 8 Motorschutzfilter-Halter
- 9 Vorderer Tragegriff
- 10 Abziehbarer Streifen (nur in manchen Ländern)
- 11 Mehrweg-Staubbeutel (nur in manchen Ländern)
- 12 Staubbeutelhalter
- 13 Synthetik-Staubbeutel
- 14 Hinterrad
- 15 Zubehörhalterung (nur bestimmte Gerätetypen)
- 16 Kleine Düse
- 17 Fugendüse
- 18 Kleine Bürste (nur bestimmte Gerätetypen)
- 19 Federtaste
- 20 Schlauch mit Handgriff
- 21 Kombi-Düse
- 22 Kippschalter für Teppiche/Hartböden
- 23 Tri-Active-Düse (nur bestimmte Gerätetypen)
- 24 Kippschalter für Teppiche/Hartböden
- 25 Park-/Aufbewahrungsleiste
- 26 Seitenbürste
- 27 Zubehörbrücke (nur bestimmte Gerätetypen)
- 28 Teleskoprohr
- 29 Filtergitter (offen)
- 30 Netzstecker
- 31 Parkschlitz
- 32 Super Clean Air HEPA 12-Filter oder Ultra-Clean-Air-HEPA-13-Filter
- 33 Schwenkrolle
- 34 Parkschlitz
- 35 Typenschild

Wichtig

Lesen Sie diese Bedienungsanleitung vor dem Gebrauch des Geräts aufmerksam durch und bewahren Sie sie für eine spätere Verwendung auf.

Gefahr

- Saugen Sie mit diesem Gerät niemals Wasser, andere Flüssigkeiten oder leicht entzündbare Substanzen auf. Saugen Sie Asche erst auf, wenn sie völlig ausgekühlt ist.

Warnhinweis

- Prüfen Sie, bevor Sie das Gerät in Betrieb nehmen, ob die Spannungsangabe auf dem Gerät mit der örtlichen Netzspannung übereinstimmt.

- Verwenden Sie das Gerät nicht, wenn der Netzstecker, das Netzkabel oder das Gerät selbst defekt oder beschädigt ist.
- Ist das Netzkabel defekt, darf es nur von einem Philips Service-Center oder einer von Philips autorisierten Werkstatt durch ein Original-Ersatzkabel ausgetauscht werden, um Gefährdungen zu vermeiden.
- Dieses Gerät ist für Benutzer (einschl. Kinder) mit eingeschränkten physischen, sensorischen oder psychischen Fähigkeiten bzw. ohne jegliche Erfahrung oder Vorwissen nur dann geeignet, wenn eine angemessene Aufsicht oder ausführliche Anleitung zur Benutzung des Geräts durch eine verantwortliche Person sichergestellt ist.
- Achten Sie darauf, dass Kinder nicht mit dem Gerät spielen.
- Richten Sie Saugschlauch, Saugrohr oder anderes Zubehör nicht auf Augen oder Ohren und stecken Sie keines der Teile in den Mund, wenn es am Staubsauger angeschlossen oder der Staubsauger eingeschaltet ist.

Achtung

- Beim Aufsaugen von Asche, feinem Sand, Kalk, Zementstaub o. Ä. verstopfen die Poren des Staubbeutels. Deshalb wird die Staubfüllanzeige angegeben, dass der Staubbeutel voll ist. Wechseln Sie den Einweg-Staubbeutel, auch wenn er noch nicht voll ist, oder leeren Sie den Mehrweg-Staubbeutel aus (siehe Kapitel "Den Staubbeutel auswechseln/leeren").
- Betreiben Sie das Gerät keinesfalls ohne Motorschutzfilter, da dies den Motor beschädigen und die Lebensdauer des Geräts verkürzen kann.
- Verwenden Sie mit diesem Gerät ausschließlich Philips S-Bag™ Staubbeutel aus Synthetikmaterial oder den mitgelieferten Mehrweg-Staubbeutel (nur in einigen Ländern).
- Das durchsichtige Bedienfeld ist aus wiederverwertbarem Polykarbonat (>PC<) hergestellt.

Elektromagnetische Felder (EMF; Electro Magnetic Fields)

Dieses Philips Gerät erfüllt sämtliche Normen bezüglich elektromagnetischer Felder (EMF). Nach aktuellen wissenschaftlichen Erkenntnissen ist das Gerät sicher im Gebrauch, sofern es ordnungsgemäß und entsprechend den Anweisungen in dieser Bedienungsanleitung gehandhabt wird.

Für den Gebrauch vorbereiten

Schlauch

- 1** Um den Schlauch anzuschließen, schieben Sie ihn fest in das Gerät. Er rastet hörbar ein (Abb. 2).
- 2** Um den Schlauch abzunehmen, drücken Sie die Entriegelungstasten (1) und ziehen Sie den Schlauch aus dem Gerät (2) (Abb. 3).

Schlauch

- 1** Verbinden Sie die Rohrabschnitte miteinander und mit dem Handgriff des Schlauchs, indem Sie die Federtaste drücken. Dann führen Sie den Rohrabschnitt mit der Federtaste in den Abschnitt mit der Öffnung ein, und lassen Sie die Federtaste in die Öffnung im Rohr einrasten (Sie hören ein Klicken) (Abb. 4).
- 2** Zum Lösen des Saugrohrs vom Handgriff drücken Sie die Federtaste und ziehen Sie den Griff aus dem Rohr heraus.

Hinweis: Auch das Zubehör wird in der gleichen Weise angebracht und abgenommen.

Teleskoprohr (nur bestimmte Gerätetypen)

- 1 Stellen Sie das Saugrohr auf die Länge ein, bei der Sie am bequemsten staubsaugen können (Abb. 5).

Tri-Active-Düse (nur bestimmte Gerätetypen)

Die Tri-Active-Düse ist eine Mehrzweckdüse für Teppiche und Hartböden.

- Die Seitenbürsten erfassen seitlich mehr Staub und Schmutz, so dass Sie besser an Möbeln und anderen Gegenständen entlang saugen können (Abb. 6).
- Über die vorne befindliche Öffnung der Saugdüse können Sie auch größere Schmutzpartikel aufsaugen (Abb. 7).

- 1 Drücken Sie zum Saugen von Hartböden den Kippschalter oben auf der Saugdüse mit dem Fuß nach unten (Abb. 8).
 - Dadurch tritt der Bürstenstreifen hervor. Gleichzeitig wird das Laufrad angehoben, wodurch ein Verkratzen des Bodens verhindert, und die Beweglichkeit des Staubsaugers erhöht wird.
- 2 Drücken Sie den Kippschalter zum Saugen von Textilböden in die andere Richtung (Abb. 9).
 - Der Bürstenstreifen wird wieder im Gehäuse der Saugdüse versenkt, dabei tritt automatisch das Laufrad heraus.

Kombi-Düse (nur bestimmte Gerätetypen)

Mit der Kombi-Düse können Sie harte und weiche Böden saugen.

- 1 Drücken Sie zum Saugen von Hartböden den Kippschalter oben auf der Saugdüse mit dem Fuß nach unten (Abb. 10).
 - Dadurch tritt der Bürstenstreifen zum Staubsaugen von Hartböden hervor.
- 2 Drücken Sie den Kippschalter zum Saugen von Textilböden in die andere Richtung (Abb. 11).
 - Der Bürstenstreifen wird wieder im Gehäuse der Saugdüse versenkt.

Fugendüse, kleine Saugdüse und kleine Bürste

- 1 Verbinden Sie die Fugendüse (1), die kleine Düse (2) oder die kleine Bürste (3) (nur bestimmte Gerätetypen) direkt mit dem Handgriff oder dem Saugrohr (Abb. 12).

Zubehörbrücke (nur bestimmte Gerätetypen)

- 1 Stecken Sie die Fugendüse und die kleine Düse auf die Zubehörbrücke.
- 2 Klemmen Sie die Zubehörbrücke an das Rohr (Abb. 13).

Zubehörhalterung (nur bestimmte Gerätetypen)

- 1 Klemmen Sie die Zubehörhalterung an den Handgriff (Abb. 14).
- 2 Klemmen Sie zwei Zubehörteile an die Zubehörhalterung:
 - Fugendüse und kleine Saugdüse (Abb. 15)

Hinweis: Überprüfen Sie, dass die Ansaugöffnung der kleinen Düse nicht in Richtung der Halterung zeigt.

- Fugendüse und kleine Bürste (Abb. 16).

Hinweis: Überprüfen Sie, dass die Ansaugöffnung der kleinen Bürste in Richtung der Halterung zeigt.

Das Gerät benutzen

- 1 Ziehen Sie das Netzkabel aus dem Gerät, und stecken Sie es in die Steckdose.
- 2 Zum Einschalten drücken Sie mit dem Fuß den Ein-/Ausschalter auf der Oberseite des Geräts (Abb. 17).
- 3 Sie können die Saugleistung während des Staubsaugens mit dem Saugleistungsregler auf dem Gerät einstellen (Abb. 18).
 - Saugen Sie sehr stark verschmutzte Teppiche und Hartböden bei maximaler Saugleistung.
 - Verwenden Sie minimale Saugleistung zum Absaugen von Vorhängen, Tischläufern usw.
- 4 Wenn Sie eine kleine Saugpause machen möchten, können Sie das Saugrohr ganz bequem parken, indem Sie die Leiste an der Saugdüse in den dafür vorgesehenen Parkschlitz stecken (Abb. 19).

Active Fragrance Control (nur bestimmte Gerätetypen)

Das Duftgranulat wurde speziell für Ihren Philips Staubsauger entwickelt. Verwenden Sie ausschließlich Philips S-Fresh™ Duftgranulat in diesem Staubsauger.

Ist Ihr Gerät mit Active Fragrance Control ausgestattet, sollten Sie es unbedingt außer Reichweite von Kindern halten, auch wenn es nicht in Betrieb ist. Bewahren Sie den Staubsauger in einem abgeschlossenen Schrank auf, wenn kleine Kinder im Haus sind.

Das Duftgranulat ist nicht essbar.

Bei Augenkontakt Augen sofort mit viel Wasser auswaschen.

Die Duftpatrone füllen

- 1 Halten Sie die Patrone mit Daumen und Zeigefinger fest. Drücken Sie auf die Scheibe (1), und nehmen Sie die Patrone aus dem Halter (2) (Abb. 20).
- 2 Um den Deckel der Patrone zu entfernen, drücken Sie auf die kleinen Druckpunkte (1), und ziehen Sie den Deckel anschließend nach oben ab (2) (Abb. 21).
- 3 Öffnen Sie das Päckchen oben an der kleinen Öffnung.
- 4 Füllen Sie den kompletten Inhalt eines Duftgranulat-Päckchens in die Patrone.
- 5 Schließen Sie die Packung wieder mit dem Deckel ("Klick").
- 6 Setzen Sie die Patrone in die Halterung zurück ("Klick"). Die Patrone lässt sich nur in einer Richtung einsetzen (Abb. 22).

Ersetzen Sie das Granulat, wenn die Patrone keinen Duft mehr abgibt.

Die Duftstärke einstellen

- Sie können die Duftmenge durch Drehen der Patrone nach vorn (höchste Intensität) bzw. nach hinten (geringste Intensität) einstellen (Abb. 23).
- Schließen Sie die Patrone durch eine Drehung gegen den Uhrzeigersinn bis zum Anschlag, wenn Sie den Staubsauger zur Aufbewahrung fortstellen oder kein Duft mehr abgegeben werden soll. Die Löcher in der Patrone dürfen dann nicht mehr sichtbar sein.

Aufbewahrung

- 1 Schalten Sie das Gerät aus, und ziehen Sie den Netzstecker aus der Steckdose.
- 2 Drücken Sie die Kabelaufwicklungstaste, um das Netzkabel aufzuwickeln (Abb. 24).
- 3 Stellen Sie das Gerät aufrecht. Stecken Sie die Leiste an der Düse in den dafür vorgesehenen Parkschlitz, um die Düse am Gerät zu befestigen (Abb. 25).

- 4 Bringen Sie die Tri-Active-Düse in die Teppichposition, wenn Sie das Gerät wegstellen. Achten Sie dabei auch darauf, dass sich die Seitenbürsten nicht verbiegen (Abb. 8).

Staubbeutel auswechseln/leeren

Ziehen Sie stets den Netzstecker aus der Steckdose, bevor Sie den Einweg-Staubbeutel austauschen oder den wiederverwendbaren Staubbeutel leeren.

Den Einweg-Staubbeutel austauschen

- Wechseln Sie den Staubbeutel gegen einen neuen aus, sobald die Staubfüllanzeige dauerhaft ihre Farbe geändert hat, auch wenn die Düse nicht auf dem Fußboden steht (Abb. 26).

- 1 Ziehen Sie zum Öffnen des Geräts die Abdeckung nach oben (Abb. 27).
- 2 Nehmen Sie den Staubbeutelhalter mit dem Staubbeutel aus dem Gerät (Abb. 28).

Achten Sie darauf, dass Sie den Staubbeutel beim Herausnehmen gerade halten.

- 3 Ziehen Sie an der Pappflasche, um den vollen Staubbeutel aus dem Halter zu nehmen (Abb. 29).
 - ▶ Dabei wird der Staubbeutel automatisch versiegelt.
- 4 Schieben Sie die Pappscheibe des neuen Staubbeutels in den beiden Führungsrillen bis zum Anschlag in den Staubbeutelhalter (Abb. 30).
- 5 Setzen Sie den Staubbeutelhalter wieder in den Staubsauger (Abb. 31).

Hinweis: Wenn Sie keinen Staubbeutel eingesetzt haben, können Sie den Deckel nicht schließen.

Den Mehrweg-Staubbeutel leeren (nur in einigen Ländern)

In manchen Ländern verfügt dieser Staubsauger auch über einen Mehrweg-Staubbeutel, der wiederholt benutzt und geleert werden kann. Sie können Sie den Mehrweg-Staubbeutel anstelle der Einweg-Staubbeutel benutzen.

Zum Entnehmen bzw. Einsetzen des Mehrweg-Staubbeutels befolgen Sie die Anleitungen im Kapitel "Den Einweg-Staubbeutel austauschen."

Den wiederverwendbaren Staubbeutel leeren:

- 1 Ziehen Sie den Verschlussclip seitwärts vom Staubbeutel ab.
- 2 Schütteln Sie den Inhalt über einem Mülleimer aus.
- 3 Verschließen Sie den Beutel, indem Sie den Verschlussclip wieder auf dessen unteren Rand aufschieben.

Reinigung und Wartung der Filter

Ziehen Sie stets den Netzstecker aus der Steckdose, bevor Sie die Filter reinigen oder auswechseln.

Motorschutz-Dauerfilter

Reinigen Sie den Motorschutzfilter jedes Mal, wenn Sie einen neuen Staubbeutel einsetzen.

- 1 Nehmen Sie den Staubbeutelhalter mit dem Staubbeutel aus dem Gerät (Abb. 28).
- 2 Nehmen Sie den Motorschutzfilter-Halter aus dem Gerät. Nehmen Sie den Filter aus dem Halter. (Abb. 32)
- 3 Schütteln Sie den Filter über einer Mülltonne aus, um ihn zu reinigen.

- 4 Setzen Sie den sauberen Filter wieder in den Filterhalter. Die beiden Vorsprünge müssen unten so hinter die Rippe gesteckt werden, dass der Filterhalter oben einwandfrei sitzt. Drücken Sie ihn dann fest, bis er hörbar einrastet (Abb. 33).
- 5 Setzen Sie den Staubbeutelhalter mit dem Staubbeutel zurück in das Gerät.

Super Clean-Luftfilter (nur bestimmte Gerätetypen)

Der Super Clean-Luftfilter befindet sich am rückwärtigen Ende des Staubsaugers und filtert mithilfe seiner elektrostatisch geladenen Fasern einen hohen Anteil kleiner Partikel aus der Abluft. Tauschen Sie den Super Clean-Luftfilter alle 6 Monate gegen einen neuen aus. Dieser Filter ist nicht abwaschbar.

- 1 Öffnen Sie das Filtergitter (Abb. 34).
- 2 Nehmen Sie den alten Filter heraus (Abb. 35).
- 3 Setzen Sie den neuen Filter in das Gerät ein.
- 4 Schließen Sie das Filtergitter, bis es mit einem Klicken einrastet (Abb. 36).

Super Clean Air HEPA 12-Filter oder Ultra-Clean-Air-HEPA-13-Filter

Dieses Gerät ist entweder mit dem Super Clean Air HEPA 12-Filter oder mit dem Ultra-Clean-Air-HEPA-13-Filter ausgestattet. Diese Filter befinden sich am rückwärtigen Ende des Staubsaugers und können 99,5 % aller Staubteilchen bis zu einer Größe von 0,0003 mm aus der Abluft herausfiltern. Dies betrifft nicht nur normale Hausstaubpartikel, sondern auch gesundheitsschädigende mikroskopisch kleine Schädlinge wie Hausstaubmilben und deren Exkremente, die bekannte Auslöser für Atemwegsallergien sind.

Hinweis: Um die optimale Staubaufnahme und Leistung des Saubsaugers zu gewährleisten, ersetzen Sie den HEPA-Filter immer durch einen Original Philips-Filter des richtigen Typs (siehe "Zubehör bestellen").

Super Clean Air HEPA 12-Filter

Tauschen Sie den Super Clean Air HEPA 12-Filter alle 6 Monate gegen einen neuen aus. Dieser Filter ist nicht abwaschbar.

- 1 Öffnen Sie das Filtergitter (Abb. 34).
- 2 Nehmen Sie den alten Filter heraus (Abb. 35).
- 3 Setzen Sie den neuen Filter in das Gerät ein.
- 4 Schließen Sie das Filtergitter und drücken Sie die unteren Ecken fest an, bis sie einrasten (Abb. 36).

Abwaschbarer Ultra-Clean-Air-HEPA-13-Filter

Reinigen Sie den abwaschbaren Ultra-Clean-Air-HEPA-13-Filter alle 6 Monate. Sie können den abwaschbaren Ultra-Clean-Air-HEPA-13-Filter max. viermal reinigen. Tauschen sie den Filter nach der vierten Reinigung aus.

- 1 Öffnen Sie das Filtergitter (Abb. 34).
- 2 Nehmen Sie den abwaschbaren Ultra-Clean-Air-HEPA-13-Filter heraus (Abb. 35).
- 3 Waschen Sie die Seite mit den Falten des HEPA-13-Filter unter heißem, langsam fließendem Wasser ab.
 - Halten Sie den Filter so, dass die Seite mit den Falten nach oben zeigt und das Wasser parallel zu den Falten fließt. Halten Sie den Filter in so einem Winkel, dass das Wasser den Schmutz aus den Falten spült (Abb. 37).
 - Drehen Sie den Filter um 180°, und lassen sie das Wasser nun entlang der Falten in die entgegengesetzte Richtung fließen (Abb. 38).

- Fahren Sie mit diesem Vorgang fort, bis der Filter sauber ist.

Reinigen Sie den abwaschbaren Filter niemals mit einer Bürste (Abb. 39).

Hinweis: Durch das Reinigen wird zwar nicht die ursprüngliche Farbe des Filters wieder hergestellt, wohl aber dessen Filtrierleistung.

- 4** Schütteln Sie das Wasser sorgfältig von der Oberfläche des Filters ab. Lassen Sie den Filter mindestens zwei Stunden trocknen, bevor Sie ihn wieder in den Staubsauger einsetzen.
- 5** Setzen Sie den Filter wieder in das Gerät ein. Schließen Sie das Filtergitter, und drücken Sie die unteren Ecken fest an, bis sie einrasten (Abb. 36).

Zubehör bestellen

Sollten Sie Schwierigkeiten bei der Beschaffung von Staubbeuteln, Filtern oder anderem Zubehör für diesen Staubsauger haben, wenden Sie sich bitte an das Philips Service-Center in Ihrem Land. Beachten Sie auch die Angaben in der internationalen Garantieschrift.

Staubbeutel nachbestellen

- Philips Classic S-Bag™-Staubbeutel aus Synthetikmaterial sind unter der Typennummer FC8021 erhältlich.
- Philips Clinic S-Bag™-Staubbeutel aus Synthetikmaterial für besonders gründliche Filterung sind unter der Typennummer FC8022 erhältlich.
- Philips Anti-Odour S-Bag™-Staubbeutel aus Synthetikmaterial gegen unangenehme Gerüche sind unter der Typennummer FC8023 erhältlich.

Filter nachbestellen

- Super-Clean-Air-Filter sind unter der Typennummer FC8030 erhältlich.
- Nicht abwaschbare Super-Clean-Air-HEPA 12-Filter sind unter der Typennummer FC8031 erhältlich.
- Abwaschbare Ultra-Clean-Air-HEPA-13-Filter sind unter der Typennummer FC8038 erhältlich.

Duftgranulat bestellen

- Ersatzpackungen mit 4 Duft-Päckchen sind unter der Typennummer FC8025 erhältlich.

Umweltschutz

- Werfen Sie das Gerät am Ende der Lebensdauer nicht in den normalen Hausmüll. Bringen Sie es zum Recycling zu einer offiziellen Sammelstelle. Auf diese Weise helfen Sie, die Umwelt zu schonen (Abb. 40).

Garantie und Kundendienst

Benötigen Sie weitere Informationen oder treten Probleme auf, wenden Sie sich bitte an Ihren Philips-Händler oder setzen Sie sich mit einem Philips Service-Center in Ihrem Land in Verbindung (Telefonnummer siehe Garantieschrift). Besuchen Sie auch die Philips Website (www.philips.com). Sie können auch direkt die Service-Abteilung von Philips Domestic Appliances and Personal Care BV kontaktieren.

Fehlerbehebung

In diesem Kapitel sind die häufigsten Probleme aufgeführt, die beim Gebrauch Ihres Geräts auftreten können. Sollten Sie ein Problem mithilfe der nachstehenden Informationen nicht beheben können, wenden Sie sich bitte an das Philips Service Center in Ihrem Land.

1 Die Saugleistung ist unzureichend.

A Überprüfen Sie, ob der Staubbeutel voll ist.

Falls erforderlich, tauschen Sie den Einweg-Staubbeutel aus, oder leeren Sie den Mehrweg-

Staubbeutel (nur in manchen Länder).

B Überprüfen Sie, ob die Filter gereinigt oder ausgetauscht werden müssen.

Reinigen oder tauschen Sie die Filter ggf. aus.

C Überprüfen Sie, ob der Saugleistungsregler auf der höchsten Stufe steht.

D Überprüfen Sie, ob die Düse, das Saugrohr oder der Saugschlauch blockiert ist.

- Um die Blockierung zu entfernen, nehmen Sie das blockierte Teil vom Gerät und schließen es wenn möglich umgekehrt an. Indem Sie den Staubsauger einschalten, wird die Luft in entgegengesetzter Richtung durch das blockierte Teil gepresst (Abb. 41).

Εισαγωγή

Συγχαρητήρια για την αγορά σας και καλώς ήρθατε στη Philips! Για να επωφεληθείτε πλήρως από την υποστήριξη που παρέχει η Philips, καταχωρήστε το προϊόν σας στην ιστοσελίδα www.philips.com/welcome.

Γενική περιγραφή (Εικ. 1)

- 1 Αμπούλα Active Fragrance (λειτουργία για αρωματισμένο εξερχόμενο από τη σκούπα αέρα που φρεσκάρει το χώρο)
- 2 Κουμπί απορροφητικής δύναμης
- 3 Κουμπί περιτύλιξης καλωδίου
- 4 Κουμπί on/off
- 5 Ένδειξη γεμάτης σακούλας
- 6 Υποδοχή σύνδεσης εύκαμπτου σωλήνα
- 7 Πτερύγιο απασφάλισης του καλύμματος της σακούλας σκόνης
- 8 Στήριγμα φίλτρου προστασίας του μοτέρ
- 9 Μπροστινή λαβή
- 10 Αποσπώμενη λωρίδα (μόνο σε ορισμένες χώρες)
- 11 Επαναχρησιμοποιήσιμη σακούλα (μόνο σε ορισμένες χώρες)
- 12 Στήριγμα σακούλας
- 13 Συνθετική σακούλα
- 14 Πίσω τροχός
- 15 Στήριγμα εξαρτημάτων (μόνο σε συγκεκριμένους τύπους)
- 16 Εξάρτημα για ταπετσαρίες επίπλων
- 17 Εξάρτημα για γωνίες
- 18 Εξάρτημα βούρτσας (μόνο σε συγκεκριμένους τύπους)
- 19 Κουμπί κλειδώματος με ελατήριο
- 20 Εύκαμπτος σωλήνας με χειρολαβή
- 21 Πέλμα πολλαπλών χρήσεων
- 22 Διακόπτης για ρυθμίσεις χαλιών/σκληρών δαπέδων
- 23 Πέλμα Tri-Active (μόνο σε συγκεκριμένους τύπους)
- 24 Διακόπτης για ρυθμίσεις χαλιών/σκληρών δαπέδων
- 25 Προεξοχή παρκαρίσματος/αποθήκευσης
- 26 Πλαϊνή βούρτσα
- 27 Κλιπ εξαρτημάτων (μόνο σε συγκεκριμένους τύπους)
- 28 Τηλεσκοπικός σωλήνας
- 29 Γρίλια φίλτρου (ανοιχτή)
- 30 Φις
- 31 Σχισμή παρκαρίσματος
- 32 Φίλτρο Super Clean Air HEPA 12/Φίλτρο Ultra Clean Air HEPA 13
- 33 Περιστρεφόμενος τροχός
- 34 Σχισμή αποθήκευσης
- 35 Πινακίδιο στοιχείων προϊόντος

Σημαντικό

Διαβάστε αυτό το εγχειρίδιο χρήσης προσεκτικά πριν χρησιμοποιήσετε τη συσκευή και φυλάξτε το για μελλοντική αναφορά.

Κίνδυνος

- Μην απορροφάτε ποτέ νερό ή οποιοδήποτε άλλο υγρό. Μην απορροφάτε ποτέ εύφλεκτες ουσίες ούτε στάχτες, εάν δεν έχουν πρώτα κρυώσει.

Προειδοποίηση

- Ελέγξτε εάν η τάση που αναγράφεται στη συσκευή αντιστοιχεί στην τοπική τάση ρεύματος προτού συνδέσετε τη συσκευή.
- Μην χρησιμοποιείτε τη συσκευή εάν το φως, το καλώδιο ή η ίδια η συσκευή έχει υποστεί φθορά.
- Εάν το καλώδιο υποστεί φθορά, θα πρέπει να αντικατασταθεί από ένα κέντρο σέρβις εξουσιοδοτημένο από τη Philips ή από εξίσου εξειδικευμένα άτομα προς αποφυγή κινδύνου.
- Αυτή η συσκευή δεν προορίζεται για χρήση από άτομα (συμπεριλαμβανομένων των παιδιών) με περιορισμένες σωματικές, αισθητήριες ή διανοητικές ικανότητες ή από άτομα χωρίς εμπειρία και γνώση, εκτός και εάν τη χρησιμοποιούν υπό επιτήρηση ή έχουν λάβει οδηγίες σχετικά με τη χρήση της συσκευής από άτομο υπεύθυνο για την ασφάλειά τους.
- Τα παιδιά θα πρέπει να επιβλέπονται προκειμένου να διασφαλιστεί ότι δεν θα παίζουν με τη συσκευή.
- Μην στρέψετε τον εύκαμπτο σωλήνα, τον άκαμπτο/τηλεσκοπικό σωλήνα ή οποιοδήποτε άλλο εξάρτημα στα μάτια ή τα αυτιά σας και μην τον βάζετε στο στόμα σας όταν είναι συνδεδεμένος στην ηλεκτρική σκούπα και η ηλεκτρική σκούπα είναι ενεργοποιημένη.

Προσοχή

- Όταν χρησιμοποιείτε την ηλεκτρική σκούπα για να απορροφήσετε στάχτες, ψιλή άμμο, ασβέστη, τοιμεντόσκηνη και παρόμοιες ουσίες, οι πόροι της σακούλας φράσσονται. Κατά συνέπεια, η ένδειξη γεμάτης σακούλας θα δείξει ότι η σακούλα είναι γεμάτη. Αντικαταστήστε τη σακούλα μιας χρήσης και αδειάστε την επαναχρησιμοποιήσιμη σακούλα, έστω και εάν δεν έχει γεμίσει ακόμη (δείτε το κεφάλαιο 'Αντικατάσταση/άδειασμα σακούλας').
- Μην χρησιμοποιείτε ποτέ τη συσκευή χωρίς το φίλτρο προστασίας του μοτέρ. Αυτό μπορεί να βλάψει το μοτέρ και να μειώσει τη διάρκεια ζωής της συσκευής.
- Χρησιμοποιείτε μόνο τις συνθετικές σακούλες Philips s-bag™ ή την επαναχρησιμοποιήσιμη σακούλα που παρέχεται (μόνο σε ορισμένες χώρες).
- Το ημιδιαφανές display panel είναι κατασκευασμένο από ανακυκλώσιμο πολυάνθρακα (>PC<).

Ηλεκτρομαγνητικά Πεδία (EMF)

Η συγκεκριμένη συσκευή της Philips συμμορφώνεται με όλα τα πρότυπα που αφορούν τα ηλεκτρομαγνητικά πεδία (EMF). Εάν γίνει σωστός χειρισμός και σύμφωνα με τις οδηγίες του παρόντος εγχειριδίου χρήσης, η συσκευή είναι ασφαλής στη χρήση βάσει των επιστημονικών αποδείξεων που είναι διαθέσιμες μέχρι σήμερα.

Προετοιμασία για χρήση

Εύκαμπτος σωλήνας

- 1 Για να συνδέσετε τον εύκαμπτο σωλήνα, σπρώξτε τον σταθερά μέσα στη συσκευή ('κλικ') (Εικ. 2).
- 2 Για να αποσυνδέσετε τον εύκαμπτο σωλήνα, πιέστε τα κουμπιά (1) και τραβήξτε τον εύκαμπτο σωλήνα από τη συσκευή (2) (Εικ. 3).

Άκαμπτος σωλήνας

- 1 Για να συνδέσετε τα μέρη του άκαμπτου σωλήνα και μεταξύ τους και στη χειρολαβή του εύκαμπτου σωλήνα, πιέστε το κουμπί κλειδώματος με ελατήριο. Στη συνέχεια, εισαγάγετε το τμήμα με το κουμπί κλειδώματος μέσα στο τμήμα με την οπή και προσαρμόστε το κουμπί κλειδώματος στην οπή ('κλικ') (Εικ. 4).

- 2** Για να αποσυνδέσετε τον άκαμπο σωλήνα από τη χειρολαβή, πιέστε το κουμπί κλειδώματος με ελατήριο και τραβήξτε τη χειρολαβή από τον άκαμπο σωλήνα.

Σημείωση: Χρησιμοποιήστε την ίδια μέθοδο για να συνδέσετε και να αποσυνδέσετε τα εξαρτήματα.

Τηλεσκοπικός σωλήνας (μόνο σε συγκεκριμένους τύπους)

- 1** Προσαρμόστε τον τηλεσκοπικό σωλήνα στο μήκος που σας βολεύει κατά τη διάρκεια του σκουπίσματος (Εικ. 5).

Πέλμα Tri-Active (μόνο σε ορισμένους τύπους)

Το πέλμα Tri-Active είναι ένα πέλμα πολλαπλών χρήσεων για χαλιά και σκληρά δάπεδα.

- Οι πλαϊνές βούρτσες συλλέγουν περισσότερη σκόνη και βρομιά στα πλαϊνά μέρη του πέλματος και σας επιτρέπουν καλύτερο καθαρισμό κατά μήκος των επίπλων ή άλλων εμποδίων (Εικ. 6).
- Το άνοιγμα στο μπροστινό μέρος του πέλματος σας επιτρέπει την απορρόφηση μεγαλύτερων σωματιδίων (Εικ. 7).

- 1** Για να καθαρίσετε σκληρά δάπεδα, πιέστε το διακόπτη στο επάνω μέρος του πέλματος με το πόδι σας (Εικ. 8).

- Το βουρτσάκι για τον καθαρισμό σκληρών δαπέδων βγαίνει από την υποδοχή. Ταυτόχρονα, ο τροχός αναστηκώνεται για αποφυγή γρατζουνιών και για αύξηση της ευελιξίας.

- 2** Για να καθαρίσετε χαλιά, πιέστε ξανά το διακόπτη (Εικ. 9).

- Το βουρτσάκι μπαίνει μέσα στην υποδοχή του πέλματος και ο τροχός χαμηλώνει αυτόματα.

Πέλμα πολλαπλών χρήσεων (μόνο σε συγκεκριμένους τύπους)

Μπορείτε να χρησιμοποιήσετε το πέλμα πολλαπλών χρήσεων σε χαλιά ή σκληρά δάπεδα.

- 1** Για να καθαρίσετε σκληρά δάπεδα, πιέστε το διακόπτη στο επάνω μέρος του πέλματος με το πόδι σας (Εικ. 10).

- Το βουρτσάκι για τον καθαρισμό σκληρών δαπέδων βγαίνει από την υποδοχή του πέλματος.

- 2** Για να καθαρίσετε χαλιά, πιέστε ξανά το διακόπτη (Εικ. 11).

- Το βουρτσάκι μπαίνει μέσα στην υποδοχή του πέλματος.

Εξάρτημα για γωνίες, εξάρτημα για ταπετσαρίες επίπλων και εξάρτημα βούρτσας

- 1** Συνδέστε το εξάρτημα για γωνίες (1), το εξάρτημα για ταπετσαρίες επίπλων (2) ή το εξάρτημα βούρτσας (μόνο σε συγκεκριμένους τύπους) (3) απευθείας στη χειρολαβή ή στον άκαμπο/τηλεσκοπικό σωλήνα (Εικ. 12).

Κλιπ εξαρτημάτων (μόνο σε συγκεκριμένους τύπους)

- 1** Εφαρμόστε το εξάρτημα για γωνίες και το εξάρτημα για ταπετσαρίες επίπλων στο κλιπ.

- 2** Εφαρμόστε το κλιπ εξαρτημάτων στον άκαμπο/τηλεσκοπικό σωλήνα (Εικ. 13).

Στήριγμα εξαρτημάτων (μόνο σε συγκεκριμένους τύπους)

- 1** Εφαρμόστε το στήριγμα εξαρτημάτων στη χειρολαβή (Εικ. 14).

- 2** Εφαρμόστε δύο εξαρτήματα στο στήριγμα εξαρτημάτων:

- Εξάρτημα για γωνίες και εξάρτημα για ταπετσαρίες επίπλων (Εικ. 15).

Σημείωση: Βεβαιωθείτε ότι το άνοιγμα απορρόφησης του εξαρτήματος για ταπετσαρίες επίπλων είναι στραμμένο προς την αντίθετη κατεύθυνση από το στήριγμα.

- Εξάρτημα για γωνίες και εξάρτημα βούρτσας (Εικ. 16).

Σημείωση: Βεβαιωθείτε ότι το άνοιγμα απορρόφησης του εξαρτήματος βούρτσας είναι στραμμένο προς το στήριγμα.

Χρήση της συσκευής

- 1 Τραβήξτε το καλώδιο από τη συσκευή και συνδέστε το φισ στην πρίζα.
- 2 Πιέστε με το πόδι σας το κουμπί on/off στο επάνω μέρος της συσκευής για να την ενεργοποιήσετε (Εικ. 17).
- 3 Κατά τη διάρκεια του σκουπίσματος, μπορείτε να προσαρμόσετε την απορροφητική δύναμη μέσω του κουμπιού στο επάνω μέρος της συσκευής (Εικ. 18).
 - Χρησιμοποιήστε τη μέγιστη απορροφητική δύναμη για να σκουπίσετε πολύ βρόμικα χαλιά και σκληρά δάπεδα.
 - Χρησιμοποιήστε την ελάχιστη απορροφητική δύναμη για να σκουπίσετε κουρτίνες, καλύμματα τραπεζιών, κλπ.
- 4 Εάν θέλετε να διακόψετε για λίγο, εισαγάγετε την προεξοχή του πέλματος μέσα στη σχισμή παρκκαρίσματος προκειμένου να στερεώσετε τον άκαμπο/τηλεσκοπικό σωλήνα σε βολική θέση (Εικ. 19).

Σύστημα Active Fragrance Control (μόνο σε συγκεκριμένους τύπους)

Οι αρωματικοί κόκκοι έχουν σχεδιαστεί ειδικά για χρήση στην ηλεκτρική σκούπα σας Philips. Χρησιμοποιείτε μόνο τους αρωματικούς κόκκους ™Philips s-fresh στην ηλεκτρική σκούπα σας.

Εάν η ηλεκτρική σκούπα σας είναι εφοδιασμένη με το Σύστημα Active Fragrance Control, κρατήστε τη μακριά από παιδιά, τόσο κατά τη διάρκεια όσο και μετά τη χρήση. Αποθηκεύετε την ηλεκτρική σκούπα σε ντουλάπι που κλειδώνει εάν υπάρχουν μικρά παιδιά στο σπίτι.

Οι αρωματικοί κόκκοι δεν είναι βρώσιμοι.

Σε περίπτωση επαφής με τα μάτια, ξεπλύνετε αμέσως με άφθονο νερό.

Πλήρωση της αμπούλας

- 1 Τοποθετήστε τον αντίχειρα και το δείκτη σας στα δύο πλαϊνά της αμπούλας. Πιέστε το δίσκο (1) και ανασηκώστε την αμπούλα από την υποδοχή (2) (Εικ. 20).
- 2 Για να αφαιρέσετε το καπάκι της αμπούλας, ασκήστε πίεση στα μικρά σημεία πίεσης (1) και, στη συνέχεια, τραβήξτε το καπάκι προς τα επάνω (2) (Εικ. 21).
- 3 Ανοίξτε τη συσκευασία από το μικρό άνοιγμα στο επάνω μέρος.
- 4 Γεμίστε την αμπούλα με το περιεχόμενο μιας ολόκληρης συσκευασίας αρωματικών κόκκων.
- 5 Κλείστε την αμπούλα επανατοποθετώντας το καπάκι ('κλικ').
- 6 Επανατοποθετήστε την αμπούλα μέσα στην υποδοχή ('κλικ'). Εφαρμόζει στην υποδοχή μόνο με ένα τρόπο (Εικ. 22).

Αντικαταστήστε τους κόκκους όταν η αμπούλα δεν αναδίδει πλέον άρωμα.

Ρύθμιση του επιπέδου εκπομπής αρώματος

- Μπορείτε να ρυθμίσετε το επίπεδο εκπομπής του αρώματος γυρίζοντας την αμπούλα προς τα εμπρός (μέγιστη εκπομπή αρώματος) και προς τα πίσω (ελάχιστη εκπομπή αρώματος) (Εικ. 23).

- Όταν αποθηκεύετε την ηλεκτρική σκούπα ή όταν δεν θέλετε να αναδίδεται άρωμα, κλείστε την αμπούλα γυρίζοντάς την προς τα πίσω μέχρι τα ανοίγματά της να μην είναι πλέον ορατά.

Αποθήκευση

- 1 Απενεργοποιήστε τη συσκευή και αποσυνδέστε το φως από την πρίζα.
- 2 Πιέστε το κουμπί περιτύλιξης καλωδίου για να περιτυλίξετε το καλώδιο (Εικ. 24).
- 3 Τοποθετήστε τη συσκευή σε όρθια θέση. Για να προσαρτήσετε το πέλμα στη συσκευή, εισαγάγετε την προεξοχή του πέλματος μέσα στη σχισμή αποθήκευσης (Εικ. 25).
- 4 Θέτετε πάντα το πέλμα Tri-Active στη ρύθμιση για χαλιά, κατά την αποθήκευση του. Επίσης, αποφεύγετε να λυγίζουν οι πλαινές βούρτσες (Εικ. 8).

Αντικατάσταση/αδειασμα σακούλας

Αποσυνδέετε πάντα τη συσκευή από την πρίζα πριν αντικαταστήσετε τη σακούλα μιας χρήσης ή αδειάσετε την επαναχρησιμοποιήσιμη σακούλα.

Αντικατάσταση της σακούλας μιας χρήσης

- Αντικαταστήστε τη σακούλα όταν η ένδειξη γεμάτης σακούλας αλλάξει μόνιμα χρώμα, δηλαδή ακόμη κι όταν το πέλμα δεν έχει τοποθετηθεί στο δάπεδο (Εικ. 26).

- 1 Τραβήξτε το κάλυμμα προς τα επάνω για να το ανοίξετε (Εικ. 27).
- 2 Σηκώστε το στήριγμα της σακούλας από τη συσκευή (Εικ. 28).

Βεβαιωθείτε ότι κρατάτε τη σακούλα σε όρθια θέση όταν την αναστηκώνετε από τη συσκευή.

- 3 Τραβήξτε από το μετακινούμενο τμήμα του χαρτονιού για να αφαιρέσετε τη γεμάτη σακούλα από το στήριγμα (Εικ. 29).
 - ▶ Όταν πραγματοποιείτε αυτή την ενέργεια, η σακούλα σφραγίζεται αυτόματα.
- 4 Σπρώξτε το μπροστινό μέρος του χαρτονιού της καινούργιας σακούλας μέσα στους δύο οδηγούς του στηρίγματος σακούλας όσο το δυνατόν πιο βαθιά. (Εικ. 30)
- 5 Τοποθετήστε ξανά το στήριγμα σακούλας μέσα στην ηλεκτρική σκούπα (Εικ. 31).

Σημείωση: Εάν δεν έχετε τοποθετήσει σακούλα, δεν μπορείτε να κλείσετε το κάλυμμα.

Αδειασμα της επαναχρησιμοποιήσιμης σακούλας (μόνο σε ορισμένες χώρες)

Σε ορισμένες χώρες, αυτή η ηλεκτρική σκούπα διατίθεται επίσης με μια επαναχρησιμοποιήσιμη σακούλα η οποία μπορεί να χρησιμοποιείται και να αδειάζεται επανειλημμένα. Μπορείτε να χρησιμοποιείτε την επαναχρησιμοποιήσιμη σακούλα αντί για σακούλες μιας χρήσης.

Για να αφαιρέσετε και να τοποθετήσετε την επαναχρησιμοποιήσιμη σακούλα, ακολουθήστε τις οδηγίες στην ενότητα 'Αντικατάσταση της σακούλας μιας χρήσης'.

Για να αδειάσετε την επαναχρησιμοποιήσιμη σακούλα:

- 1 Αφαιρέστε το κλιπ από τη σακούλα σύροντας το προς το πλάι.
- 2 Αδειάστε το περιεχόμενο σε ένα κάδο απορριμάτων.
- 3 Για να κλείσετε τη σακούλα, σύρετε ξανά το κλιπ πάνω στο κάτω άκρο της σακούλας.

Καθαρισμός και συντήρηση φίλτρων

Αποσυνδέετε πάντα τη συσκευή από την πρίζα πριν καθαρίσετε ή αντικαταστήσετε τα φίλτρα.

Μόνιμο φίλτρο προστασίας του μοτέρ

Καθαρίζετε το μόνιμο φίλτρο προστασίας του μοτέρ κάθε φορά που αντικαθιστάτε τη σακούλα.

- 1** Αφαιρέστε το στήριγμα της σακούλας μαζί με τη σακούλα (Εικ. 28).
- 2** Αφαιρέστε το στήριγμα του φίλτρου προστασίας του μοτέρ από τη συσκευή. Αφαιρέστε το φίλτρο από το στήριγμα. (Εικ. 32)
- 3** Ανακινήστε το φίλτρο πάνω από έναν κάδο απορριμμάτων για να το καθαρίσετε.
- 4** Τοποθετήστε το καθαρό φίλτρο μέσα στο στήριγμα φίλτρου. Εφαρμόστε τις δύο προεξοχές του στηρίγματος φίλτρου πίσω από τη ράβδωση στο κάτω μέρος έτσι ώστε να εφαρμόσει σωστά στο επάνω μέρος. Στη συνέχεια, πιέστε το στήριγμα φίλτρου προς τα πίσω ('κλικ') (Εικ. 33).
- 5** Τοποθετήστε ξανά το στήριγμα της σακούλας με τη σακούλα στη συσκευή.

Φίλτρο Super Clean Air (μόνο σε συγκεκριμένους τύπους)

Το φίλτρο Super Clean Air, που βρίσκεται στο πίσω μέρος της συσκευής, αποτελείται από ηλεκτροστατικά φορτισμένες ίνες. Αυτές οι ίνες φιλτράρουν ένα μεγάλο μέρος των μικρότερων σωματιδίων από τον αέρα εξαγωγής.

Αντικαθιστάτε το φίλτρο Super Clean Air κάθε έξι μήνες. Αυτό το φίλτρο δεν πλένεται.

- 1** Ανοίξτε τη γρίλια του φίλτρου (Εικ. 34).
- 2** Αφαιρέστε το παλιό φίλτρο (Εικ. 35).
- 3** Τοποθετήστε το καινούριο φίλτρο στη συσκευή.
- 4** Κλείστε τη γρίλια του φίλτρου ("κλικ") (Εικ. 36).

Φίλτρο Super Clean Air HEPA 12/Φίλτρο Ultra Clean Air HEPA 13

Η συσκευή αυτή διαθέτει είτε το φίλτρο Super Clean Air HEPA 12 είτε το φίλτρο Ultra Clean Air HEPA 13. Αυτά τα φίλτρα βρίσκονται στο πίσω μέρος της συσκευής. Είναι ικανά να αφαιρέσουν το 99,5% και 99,95% αντίστοιχα όλων των σωματιδίων μεγέθους έως και 0,0003μικρ. από τον αέρα εξαγωγής. Στα σωματίδια αυτά περιλαμβάνονται όχι μόνο η κανονική οικιακή σκόνη, αλλά και επιβλαβή μικροσκοπικά ζώδια όπως τα ακάρεα σκόνης και τα περιττώματά τους, τα οποία αποτελούν πασίγνωστες αιτίες αναπνευστικών αλλεργιών.

Σημείωση: Για να εξασφαλίσετε βέλτιστη συγκράτηση της σκόνης και απόδοση της ηλεκτρικής σκούπας, να αντικαθιστάτε πάντα το φίλτρο HEPA με ένα γνήσιο φίλτρο Philips σωστού τύπου (δείτε το κεφάλαιο 'Παραγγελία εξαρτημάτων').

Φίλτρο Super Clean Air HEPA 12

Αντικαθιστάτε το φίλτρο Super Clean Air HEPA 12 κάθε έξι μήνες. Αυτό το φίλτρο δεν πλένεται.

- 1** Ανοίξτε τη γρίλια του φίλτρου (Εικ. 34).
- 2** Αφαιρέστε το παλιό φίλτρο (Εικ. 35).
- 3** Τοποθετήστε το καινούριο φίλτρο στη συσκευή.
- 4** Κλείστε τη γρίλια του φίλτρου και πιέστε τις κάτω γωνίες μέχρι να εφαρμόσουν στη θέση τους (Εικ. 36).

Πλενόμενο φίλτρο Ultra Clean Air HEPA 13

Καθαρίζετε το πλενόμενο φίλτρο Ultra Clean Air HEPA 13 κάθε έξι μήνες. Μπορείτε να καθαρίσετε το πλενόμενο φίλτρο Ultra Clean Air HEPA 13 έως 4 φορές. Αντικαταστήστε το φίλτρο μετά από 4 πλύσεις.

- 1** Ανοίξτε τη γρίλια του φίλτρου (Εικ. 34).

2 Αφαιρέστε το πλενόμενο φίλτρο HEPA 13 (Εικ. 35).

3 Ξεπλύνετε την πλευρά με τις πτυχώσεις του φίλτρου HEPA 13 με ζεστό νερό βρύσης μικρής πίεσης.

- Κρατήστε το φίλτρο με τέτοιο τρόπο ώστε η πλευρά με τις πτυχώσεις να έχει φορά προς τα επάνω και το νερό να τρέχει παράλληλα με τις πτυχώσεις. Κρατήστε το φίλτρο σε γωνία ώστε το νερό να ξεπλένει τη βρομιά μέσα από τις πτυχώσεις (Εικ. 37).
- Γυρίστε το φίλτρο 180° και αφήστε το νερό να τρέξει κατά μήκος των πτυχώσεων στην αντίθετη κατεύθυνση (Εικ. 38).
- Συνεχίστε αυτή τη διαδικασία μέχρι το φίλτρο να καθαρίσει.

Μην καθαρίζετε ποτέ το πλενόμενο φίλτρο με βούρτσα (Εικ. 39).

Σημείωση: Ο καθαρισμός δεν επαναφέρει το αρχικό χρώμα του φίλτρου, αποκαθιστά όμως την ισχύ φιλτραρίσματος.

4 Τινάζτε προσεκτικά το νερό από την επιφάνεια του φίλτρου. Αφήστε το φίλτρο να στεγνώσει για τουλάχιστον 2 ώρες προτού το τοποθετήσετε ξανά στην ηλεκτρική σκούπα.

5 Τοποθετήστε ξανά το φίλτρο στη συσκευή. Κλείστε τη γρίλια του φίλτρου και πιέστε τις κάτω γωνίες μέχρι να εφαρμόσουν στη θέση τους (Εικ. 36).

Παραγγελία εξαρτημάτων

Εάν αντιμετωπίζετε δυσκολίες στην ανεύρεση σακουλών, φίλτρων ή άλλων εξαρτημάτων αυτής της συσκευής, παρακαλούμε επικοινωνήστε με το Τμήμα Εξυπηρέτησης Πελατών της Philips στη χώρα σας ή συμβουλευτείτε το διεθνές φυλλάδιο εγγύησης.

Παραγγελία σακουλών

- Οι συνθετικές σακούλες Philips Classic s-bag™ διατίθενται υπό τον τύπο FC8021.
- Οι υψηλού φιλτραρίσματος συνθετικές σακούλες Philips Clinic s-bag™ διατίθενται υπό τον τύπο FC8022.
- Οι συνθετικές σακούλες Philips Anti-odour s-bag™ διατίθενται υπό τον τύπο FC8023.

Παραγγελία φίλτρων

- Τα φίλτρα Super Clean Air διατίθενται υπό τον τύπο FC8030.
- Τα μη πλενόμενα φίλτρα Super Clean Air HEPA 12 διατίθενται υπό τον τύπο FC8031.
- Τα πλενόμενα φίλτρα Ultra Clean Air HEPA 13 διατίθενται υπό τον τύπο FC8038.

Παραγγελία αρωματικών κόκκων

- Ανταλλακτικά σετ με 4 συσκευασίες αρωματικών κόκκων διατίθενται υπό τον τύπο FC8025.

Περιβάλλον

- Στο τέλος της ζωής της συσκευής μην την πετάξετε μαζί με τα συνηθισμένα απορρίμματα του σπιτιού σας, αλλά παραδώστε την σε ένα επίσημο σημείο συλλογής για ανακύκλωση. Με αυτόν τον τρόπο θα βοηθήσετε στην προστασία του περιβάλλοντος (Εικ. 40).

Εγγύηση & σέρβις

Εάν χρειάζεστε κάποιες πληροφορίες ή αντιμετωπίζετε κάποιο πρόβλημα, παρακαλούμε επισκεφτείτε την ιστοσελίδα της Philips στη διεύθυνση www.philips.com ή επικοινωνήστε με το Τμήμα Εξυπηρέτησης Πελατών της Philips στη χώρα σας (θα βρείτε το τηλέφωνο στο διεθνές φυλλάδιο εγγύησης). Εάν δεν υπάρχει Τμήμα Εξυπηρέτησης Πελατών στη χώρα σας, απευθυνθείτε στον τοπικό αντιπρόσωπό σας της Philips ή επικοινωνήστε με το Τμήμα Σέρβις των Οικιακών Συσκευών και Ειδών Προσωπικής Φροντίδας BV της Philips.

Οδηγός ανεύρεσης/επίλυσης προβλημάτων

Αυτό το κεφάλαιο συνοψίζει τα πιο συνηθισμένα προβλήματα που μπορεί να αντιμετωπίσετε με τη συσκευή. Εάν δεν μπορείτε να επιλύσετε το πρόβλημα βάσει των παρακάτω πληροφοριών, επικοινωνήστε με το Τμήμα Εξυπηρέτησης Πελατών στη χώρα σας.

1 Η απορροφητική δύναμη είναι ανεπαρκής.

A Ελέγξτε εάν η σακούλα είναι γεμάτη.

Εάν είναι απαραίτητο, αντικαταστήστε τη σακούλα μιας χρήσης ή αδειάστε την επαναχρησιμοποιήσιμη σακούλα (μόνο σε ορισμένες χώρες).

B Ελέγξτε εάν τα φίλτρα χρειάζονται καθαρισμό ή αντικατάσταση.

Εάν είναι απαραίτητο, καθαρίστε ή αντικαταστήστε τα φίλτρα.

C Ελέγξτε εάν το κουμπί απορροφητικής δύναμης βρίσκεται στη μέγιστη ρύθμιση.

D Ελέγξτε εάν το πέλμα, ο άκαμπτος/τηλεσκοπικός σωλήνας ή ο εύκαμπτος σωλήνας έχει φράξει.

- Για να αφαιρέσετε το εμπόδιο, αποσυνδέστε το μπλοκαρισμένο εξάρτημα και συνδέστε το (εφόσον είναι εφικτό) από την ανάποδη. Ενεργοποιήστε την ηλεκτρική σκούπα προκειμένου ο αέρας να περάσει με αντίθετη κατεύθυνση μέσα από το εξάρτημα που έχει μπλοκάρει (Εικ. 41).

Introducción

Enhorabuena por la compra de este producto y bienvenido a Philips. Para sacar el mayor partido de la asistencia que Philips le ofrece, registre su producto en www.philips.com/welcome.

Descripción general (fig. 1)

- 1 Cartucho de fragancia activa
- 2 Botón de potencia de succión
- 3 Botón recogecable
- 4 Botón de encendido/apagado
- 5 Indicador de bolsa llena
- 6 Abertura para conexión de la manguera
- 7 Lengüeta de apertura de la cubierta
- 8 Soporte del filtro protector del motor
- 9 Asa frontal
- 10 Tira desmontable (sólo en algunos países)
- 11 Bolsa reutilizable (sólo en algunos países)
- 12 Soporte de la bolsa
- 13 Bolsa sintética
- 14 Rueda trasera
- 15 Soporte para accesorios (sólo en modelos específicos)
- 16 Boquilla pequeña
- 17 Boquilla estrecha
- 18 Cepillo pequeño (sólo en modelos específicos)
- 19 Botón de bloqueo
- 20 Manguera con empuñadura
- 21 Cepillo para suelos
- 22 Conmutador para alfombras/suelos duros
- 23 Cepillo Tri-Active (sólo en modelos específicos)
- 24 Conmutador para alfombras/suelos duros
- 25 Saliente para aparcar/guardar
- 26 Cepillo lateral
- 27 Clip para accesorios (sólo en modelos específicos)
- 28 Tubo telescópico
- 29 Rejilla del filtro (abierta)
- 30 Clavija
- 31 Ranura para aparcar
- 32 Filtro HEPA 12 Super Clean Air o Filtro HEPA 13 Ultra Clean Air
- 33 Rueda giratoria
- 34 Ranura para guardar
- 35 Placa de modelo

Importante

Antes de usar el aparato, lea atentamente este manual de usuario y consérvelo por si necesitara consultarlo en el futuro.

Peligro

- No aspire nunca agua ni ningún otro líquido. No aspire nunca sustancias inflamables ni cenizas hasta que éstas estén frías.

Advertencia

- Antes de enchufar el aparato, compruebe si el voltaje indicado en el mismo se corresponde con el voltaje de red local.

- No utilice el aparato si la clavija, el cable de alimentación o el propio aparato están dañados.
- Si el cable de alimentación está dañado, debe ser sustituido por Philips o por un centro de servicio autorizado por Philips, con el fin de evitar situaciones de peligro.
- Este aparato no debe ser usado por personas (adultos o niños) con su capacidad física, psíquica o sensorial reducida, ni por quienes no tengan los conocimientos y la experiencia necesarios, a menos que sean supervisados o instruidos acerca del uso del aparato por una persona responsable de su seguridad.
- Asegúrese de que los niños no jueguen con este aparato.
- No oriente la manguera, el tubo o cualquier otro accesorio hacia los ojos ni los oídos, ni se los ponga en la boca cuando estén conectados al aspirador y éste esté encendido.

Precaución

- Si usa el aspirador para aspirar ceniza, arena fina, cal, cemento o sustancias similares, los poros de la bolsa se taponarán. Como resultado, el indicador correspondiente señalará que la bolsa está llena. Cambie la bolsa desechable o vacíe la bolsa reutilizable aunque no esté aún completamente llena (consulte el capítulo "Sustitución/vaciado de la bolsa").
- No utilice nunca el aparato sin el filtro protector del motor; ya que se podría dañar el motor y reducir la vida útil del aparato.
- Utilice únicamente bolsas sintéticas s-bag™ de Philips, o la bolsa reutilizable que se suministra (sólo en algunos países).
- El panel traslúcido de la pantalla está hecho de policarbonato reciclable (>PC<).

Campos electromagnéticos (CEM)

Este aparato Philips cumple todos los estándares sobre campos electromagnéticos (CEM). Si se utiliza correctamente y de acuerdo con las instrucciones de este manual, el aparato se puede usar de forma segura según los conocimientos científicos disponibles hoy en día.

Preparación para su uso

Manguera

- 1** Para conectar la manguera, acóplela al aparato presionando firmemente hasta que encaje ("clic") (fig. 2).
- 2** Para desconectar la manguera, presione los botones (1) y tire de ella (2) (fig. 3).

Tubo

- 1** Para conectar unos tubos a otros y a la empuñadura de la manguera, presione el botón de bloqueo. Luego introduzca la parte que tiene el botón de bloqueo en la parte del orificio y encaje el botón de bloqueo en éste ("clic") (fig. 4).
- 2** Para desconectar el tubo de la empuñadura, presione el botón de bloqueo y tire de la empuñadura para sacarla del tubo.

Nota: Haga lo mismo para conectar y desconectar los accesorios.

Tubo telescópico (sólo en modelos específicos)

- 1** Ajuste el tubo a la longitud que le resulte más cómoda para aspirar (fig. 5).

Cepillo Tri-Active (sólo en modelos específicos)

El cepillo Tri-Active puede utilizarse para limpiar alfombras y suelos duros.

- Los cepillos laterales atrapan más polvo y suciedad por los lados del cepillo, y le permiten limpiar mejor junto a muebles y otros obstáculos (fig. 6).
- La abertura de la parte delantera del cepillo le permite aspirar partículas más grandes (fig. 7).

Control de Fragancia Activo (sólo en modelos específicos)

Los gránulos de fragancias han sido desarrollados específicamente para usar con el aspirador Philips. Utilice sólo gránulos de fragancias s-fresh™ de Philips para su aspirador.

Si el aspirador está equipado con Control de Fragancia Activo, manténgalo fuera del alcance de los niños. Guarde el aspirador en un armario cerrado si hay niños pequeños en casa.

Los gránulos de fragancias no son comestibles.

En caso de contacto con los ojos, láveselos inmediatamente con agua abundante.

Llenado del cartucho

- 1 Coloque los dedos pulgar e índice a ambos lados del cartucho. Presione el disco (1) y saque el cartucho del soporte (2) (fig. 20).
- 2 Para quitar la tapa del cartucho, ejerza presión sobre los pequeños puntos de presión (1) y luego tire de la tapa hacia arriba (2) (fig. 21).
- 3 Abra el paquete por la pequeña abertura de la parte superior.
- 4 Llene el cartucho con todo el contenido de un paquete de gránulos de fragancia.
- 5 Cierre el cartucho colocando de nuevo la tapa ("clic").
- 6 Vuelva a introducir el cartucho en el soporte ("clic"). Sólo encaja en una posición en el soporte (fig. 22).

Sustituya los gránulos cuando el cartucho ya no emita fragancia.

Ajuste del nivel de fragancia

- Puede ajustar el nivel de fragancia girando el cartucho hacia delante (emisión máxima) o hacia atrás (emisión mínima) (fig. 23).
- Cuando guarde el aspirador, o si desea que éste no desprenda fragancia, cierre el cartucho girándolo hacia atrás hasta que no se vean sus aberturas.

Almacenamiento

- 1 Apague el aparato y desenchúfelo de la toma de corriente.
- 2 Pulse el botón de recogida del cable para recoger el cable de alimentación (fig. 24).
- 3 Ponga el aparato en posición vertical. Para acoplar el cepillo al aparato, introduzca el saliente del cepillo en la ranura para guardar (fig. 25).
- 4 Cuando guarde el aparato, coloque siempre el cepillo Tri-Active en la posición para alfombras y evite que se doblen los cepillos laterales (fig. 8).

Sustitución/vaciado de la bolsa

Desenchufe siempre el aparato antes de sustituir la bolsa desechable o de vaciar la bolsa reutilizable.

Sustitución de la bolsa desechable

- Cambie la bolsa en cuanto el indicador de bolsa llena haya cambiado de color de forma permanente, es decir, incluso cuando el cepillo no está sobre el suelo (fig. 26).
- 1 Tire de la cubierta hacia arriba para abrirla (fig. 27).
 - 2 Saque el soporte de la bolsa del polvo del aparato (fig. 28).

Asegúrese de mantener la bolsa en posición vertical cuando la saque del aparato.

- 3 Tire de la lengüeta de cartón para quitar la bolsa llena del soporte (fig. 29).
 - Al hacerlo, la bolsa quedará sellada automáticamente.
- 4 Deslice la parte delantera de cartón de la nueva bolsa por las dos ranuras del soporte de la bolsa hasta el fondo (fig. 30).
- 5 Vuelva a colocar el soporte de la bolsa en el aspirador (fig. 31).

Nota: Si no ha insertado una bolsa no podrá cerrar la cubierta.

Vaciado de la bolsa reutilizable (sólo en algunos países)

En algunos países este aspirador también viene con una bolsa reutilizable que se puede usar y vaciar repetidas veces. Puede usar esta bolsa en vez de las bolsas desechables.

Para quitar y poner la bolsa reutilizable, sólo tiene que seguir las instrucciones de la sección "Sustitución de la bolsa desechable".

Para vaciar la bolsa reutilizable:

- 1 Quite el clip de la bolsa deslizándolo hacia un lado.
- 2 Vacíe el contenido en el cubo de la basura.
- 3 Para cerrar la bolsa deslice de nuevo el clip por el borde inferior de la bolsa.

Limpieza y mantenimiento de los filtros

Desenchufe siempre el aparato antes de limpiar o sustituir los filtros.

Filtro permanente protector del motor

Limpie el filtro permanente protector del motor cada vez que sustituya la bolsa.

- 1 Quite el soporte de la bolsa del polvo junto con la bolsa (fig. 28).
- 2 Saque el soporte del filtro protector del motor del aparato. Quite el filtro del soporte (fig. 32).
- 3 Sacuda el filtro sobre el cubo de la basura para limpiarlo.
- 4 Vuelva a colocar el filtro limpio en su soporte. Fije los dos salientes del soporte por detrás del saliente de la parte inferior; para asegurarse de que encaja correctamente en la parte superior. Luego presione el soporte del filtro hasta encajarlo en su sitio ("clic") (fig. 33).
- 5 Vuelva a colocar en el aparato el soporte de la bolsa del polvo junto con la bolsa.

Filtro Super Clean Air (sólo en modelos específicos)

El filtro Super Clean Air, situado en la parte posterior del aparato, tiene fibras cargadas electrostáticamente. Estas fibras filtran gran parte de las partículas más pequeñas del aire de salida. Cambie el filtro Super Clean Air cada seis meses. Este filtro no se puede lavar.

- 1 Abra la rejilla del filtro (fig. 34).
- 2 Quite el filtro usado (fig. 35).
- 3 Introduzca el nuevo filtro en el aparato.
- 4 Cierre la rejilla del filtro (oírás un clic) (fig. 36).

Filtro HEPA 12 Super Clean Air o Filtro HEPA 13 Ultra Clean Air

Este aparato está equipado con un filtro HEPA 12 Super Clean Air o un filtro HEPA 13 Ultra Clean Air. Estos filtros están situados en la parte posterior del aparato y pueden eliminar el 99,5% y el 99,95% respectivamente de las partículas de hasta 0,0003 mm del aire de salida. Esto incluye no

sólo el polvo normal de la casa, sino también organismos microscópicos dañinos como los ácaros del polvo y sus excrementos, conocidos causantes de alergias respiratorias.

Nota: Para garantizar la mejor retención del polvo y el rendimiento óptimo del aspirador, sustituya siempre el filtro HEPA por un filtro Philips original del modelo correcto (consulte el capítulo “Solicitud de accesorios”).

Filtro HEPA 12 Super Clean Air

Cambie el filtro HEPA 12 Super Clean Air cada seis meses. Este filtro no se puede lavar.

- 1** Abra la rejilla del filtro (fig. 34).
- 2** Quite el filtro usado (fig. 35).
- 3** Introduzca el nuevo filtro en el aparato.
- 4** Cierre la rejilla del filtro y empuje las esquinas inferiores hasta que encajen en su sitio (fig. 36).

Filtro lavable HEPA 13 Ultra Clean Air

Lave el filtro HEPA 13 Ultra Clean Air cada 6 meses. Puede lavar el filtro HEPA 13 Ultra Clean Air hasta 4 veces. Sustituya el filtro después de haberlo lavado 4 veces.

- 1** Abra la rejilla del filtro (fig. 34).
- 2** Saque el filtro lavable HEPA 13 (fig. 35).
- 3** Enjuague la cara plisada del filtro HEPA 13 bajo el grifo de agua caliente a poca presión.
 - Sujete el filtro de modo que la cara plisada esté orientada hacia arriba y que el agua fluya en paralelo a los pliegues. Mantenga el filtro en un ángulo apropiado para que el agua elimine la suciedad del interior de los pliegues (fig. 37).
 - Gire el filtro 180° y deje que el agua fluya por los pliegues en dirección contraria (fig. 38).
 - Continúe con este proceso hasta que el filtro quede limpio.

No frote nunca el filtro lavable con un cepillo (fig. 39).

Nota: La limpieza del filtro no le devuelve a éste su color original, sino que restablece su capacidad de filtrado.

- 4** Sacuda con cuidado el agua de la superficie del filtro y deje que éste se seque al menos durante 2 horas antes de colocarlo de nuevo en el aspirador.
- 5** Vuelva a colocar el filtro en el aparato. Cierre la rejilla del filtro y presione las esquinas inferiores hasta que encajen en su sitio (fig. 36).

Solicitud de accesorios

En el caso de que tenga dificultades para obtener bolsas del polvo, filtros u otros accesorios para este aparato, póngase en contacto con el Servicio Philips de Atención al Cliente de su país o consulte el folleto de la garantía mundial.

Solicitud de bolsas del polvo

- Las bolsas sintéticas Philips Classic s-bag™ están disponibles con el número de modelo FC8021.
- Las bolsas sintéticas Philips Clinic s-bag™ de gran filtración están disponibles con el número de modelo FC8022.
- Las bolsas sintéticas Philips Anti-odour s-bag™ están disponibles con el número de modelo FC8023.

Solicitud de filtros

- Los filtros Super Clean Air están disponibles con el número de modelo FC8030.

- Los filtros no lavables HEPA 12 Super Clean Air están disponibles con el número de modelo FC8031.
- Los filtros lavables HEPA 13 Ultra Clean Air están disponibles con el número de modelo FC8038.

Solicitud de gránulos de fragancias

- Los kits de recambio con 4 paquetes de gránulos de fragancias están disponibles con el número de modelo FC8025.

Medio ambiente

- Al final de su vida útil, no tire el aparato junto con la basura normal del hogar. Llévelo a un punto de recogida oficial para su reciclado. De esta manera ayudará a conservar el medio ambiente (fig. 40).

Garantía y servicio

Si necesita información o tiene algún problema, visite la página Web de Philips en www.philips.com, o póngase en contacto con el Servicio de Atención al Cliente de Philips en su país (hallará el número de teléfono en el folleto de la garantía mundial). Si no hay Servicio de Atención al Cliente de Philips en su país, diríjase a su distribuidor local Philips o póngase en contacto con el Service Department de Philips Domestic Appliances and Personal Care BV.

Guía de resolución de problemas

En este capítulo se resumen los problemas más frecuentes que pueden surgir. Si no puede resolver el problema, póngase en contacto con el Servicio de Atención al Cliente de su país.

1 La potencia de succión es insuficiente.

A Compruebe si la bolsa del polvo está llena.

Si fuera necesario, sustituya la bolsa desechable o vacíe la bolsa reutilizable (sólo en algunos países).

B Compruebe si es necesario limpiar o cambiar los filtros.

Si es necesario, limpie o cambie los filtros.

C Compruebe si el botón de potencia de succión está en su posición máxima.

D Compruebe si el cepillo, el tubo o la manguera están obstruidos.

- Para eliminar la obstrucción, desmonte el elemento obstruido y acóplelo (en la medida de lo posible) al revés. Encienda el aspirador para que el aire pase por el elemento obstruido en dirección opuesta (fig. 41).

Johdanto

Onnittelut ostoksestasi ja tervetuloa Philips-tuotteiden käyttäjäksi! Hyödynnä Philipsin tuki ja rekisteröi tuotteesi osoitteessa www.philips.com/welcome.

Laitteen osat (Kuva 1)

- 1 Active Fragrance -tuoksuraekapseli
- 2 Imutehon säädin
- 3 Johdon kelauspainike
- 4 Käynnistyspainike
- 5 Pölypussi täynnä -ilmaisim
- 6 Letkun kiinnitysaukko
- 7 Pölysuojuksen vapautuspainike
- 8 Moottorinsuojasuodattimen pidike
- 9 Etukahva
- 10 Irrotettava liuska (vain tietyissä maissa)
- 11 Uudelleen käytettävä pölypussi (vain tietyissä maissa)
- 12 Pölypussin pidike
- 13 Synteettinen pölypussi
- 14 Takapyörä
- 15 Lisäosan pidike (vain tietyissä malleissa)
- 16 Pieni suutin
- 17 Rakosuutin
- 18 Pieni suutin (vain tietyt mallit)
- 19 Lukitusnappi
- 20 Letku, jossa on kädensija
- 21 Lattia- ja mattosuutin
- 22 Keinukytkin lattia- ja mattoasetuksille
- 23 Tri-Active-suutin (vain tietyissä malleissa)
- 24 Keinukytkin lattia- ja mattoasetuksille
- 25 Tauko- ja säilytyspidikkeet
- 26 Sivuharja
- 27 Tarvikepidike (vain tietyissä malleissa)
- 28 Teleskooppiputki
- 29 Suodattimen pidike (auki)
- 30 Pistoke
- 31 Taukopidike
- 32 Super Clean Air HEPA 12 -suodatin tai Ultra Clean Air HEPA 13 -suodatin
- 33 Kääntyvä pyörä
- 34 Säilytyspidike
- 35 Tyypikilpi

Tärkeää

Lue tämä käyttöopas huolellisesti ennen käyttöä ja säilytä se vastaisen varalle.

Vaara

- Älä imuroi vettä tai muuta nestettä. Älä imuroi herkästi syttyviä aineita tai kuumaa tuhkaa.

Tärkeää

- Tarkista, että laitteeseen merkitty käyttöjännite vastaa paikallista verkkojännitettä, ennen kuin liität laitteen pistorasiaan.
- Älä käytä laitetta, jos pistoke, johto tai itse laite on vaurioitunut.

- Jos virtajohto on vahingoittunut, se on oman turvallisuutesi vuoksi hyvä vaihdattaa Philipsin valtuuttamassa huoltoliikkeessä tai muulla ammattitaitoisella korjaajalla.
- Laitetta ei ole tarkoitettu lasten tai sellaisten henkilöiden käyttöön, joiden fyysinen tai henkinen toimintakyky on rajoittunut tai joilla ei ole kokemusta tai tietoa laitteen käytöstä, muuten kuin heidän turvallisuudestaan vastaavan henkilön valvonnassa ja ohjauksessa.
- Pienten lasten ei saa antaa leikkiä laitteella.
- Älä osoita letkulla, putkella tai muilla osilla ketään silmiin tai korviin älä laita suuhusi letkua, joka on kytketty käynnissä olevaan pölynimuriin.

Varoitus

- Kun imuroit pölynimurilla tuhkaa, hienoa hiekkaa, kalkkia, sementtiä tai muita vastaavia aineita, pölypussin huokokset tukkeutuvat. Tällöin pölypussin täytymisen ilmaisin ilmoittaa pölypussin olevan täynnä. Vaihda pölypussi tai tyhjennä uudelleen käytettävä pölypussi, vaikka se ei olisi vielä täynnä (katso luku Pölypussin vaihtaminen tai tyhjentäminen).
- Älä käytä laitetta ilman moottorinsuojasuodatinta, sillä moottori saattaa vioittua ja laitteen käyttöikä lyhentyä.
- Käytä vain Philips S-bag™ -paperipölypusseja tai mukana toimitettua uudelleen käytettävää pölypussia (vain tietyissä maissa).
- Läpikuultava näyttöpaneeli on valmistettu kierrätettävästä polykarbonaattimuovista (>PC<).

Sähkömagneettiset kentät (EMF)

Tämä Philips-laite vastaa kaikkia sähkömagneettisia kenttiä (EMF) koskevia standardeja. Jos laitetta käytetään oikein ja tämän käyttöohjeen ohjeiden mukaisesti, sen käyttäminen on turvallista tämänhetkisten tieteellisten tutkimusten perusteella.

Käyttöönotto

Letku

- 1** Kiinnitä letku työntämällä sitä tiukasti kiinni laitteeseen, kunnes kuulet napsahduksen (Kuva 2).
- 2** Irrota letku painamalla painikkeita (1) ja vetämällä letku irti laitteesta (2) (Kuva 3).

Putki

- 1** Liitä putket toisiinsa ja kädensijaan painamalla lukitusnuppia. Kohdista sitten lukitusnuppi ja toisen osan yhteensopiva aukko ja työnnä lukitusnuppi aukkoon siten, että se napsahtaa paikalleen (Kuva 4).
- 2** Voit irrottaa putken kädensijasta painamalla lukitusnuppia ja vetämällä kädensijan irti putkesta.

Huomautus: Lisäosat kiinnitetään ja irrotetaan samalla tavalla.

Teleskooppiputki (vain tietyissä malleissa)

- 1** Säädä putken pituus itsellesi sopivaksi imurointia varten (Kuva 5).

Tri-Active-suutin (vain tietyissä malleissa)

Tri-Active-suutinta voi käyttää monenlaisten mattojen ja koviin lattiapintojen imurointiin.

- Suuttimen reunoilla olevat sivuharjat keräävät tehokkaasti pölyä ja likaa, mikä helpottaa imurointia esimerkiksi huonekalujen jaloista (Kuva 6).
- Suuttimen kärjessä oleva isokokoinen aukko imee helposti isommatkin roskat (Kuva 7).

- 1** Kun puhdistat kovia lattiapintoja, paina suuttimen päällä olevaa keinukytkintä jalallasi (Kuva 8).
 - Harjaosa tulee esiin syvennyksestä. Samalla suuttimen pyörä nousee ylös, jotta lattiapinnat eivät naarmuuntuisi ja laite liikkuisi mahdollisimman ketterästi.
- 2** Kun puhdistat mattoja, paina jälleen keinukytkintä (Kuva 9).
 - Harjaosa painuu suuttimen syvennykseen ja suuttimen pyörä laskeutuu.

Lattia- ja mattosuutin (vain tietyissä malleissa)

Lattia- ja mattosuutinta voi käyttää sekä matoilla että kovilla lattiapinnoilla.

- 1 Kun puhdistat kovia lattiapintoja, paina suuttimen päällä olevaa keinukytkintä jalallasi (Kuva 10).
- Suuttimen harja kovien lattiapintojen imurointia varten tulee esiin suuttimesta.
- 2 Kun puhdistat mattoja, paina jälleen keinukytkintä (Kuva 11).
- Harja vetäytyy takaisin suuttimeen.

Rakosuutin, pieni suutin ja pieni harjasuutin

- 1 Kiinnitä rakosuutin (1), pieni suutin (2) tai pieni harjasuutin (vain tietyissä malleissa) (3) suoraan kädensijaan tai putkeen (Kuva 12).

Tarvikepidike (vain tietyissä malleissa)

- 1 Rakosuuttimen ja pienen suuttimen voi napsauttaa kiinni pidikkeeseen.
- 2 Napsauta tarvikepidike putkeen (Kuva 13).

Lisäosan pidike (vain tietyissä malleissa)

- 1 Napsauta tarviketeline kiinni kädensijaan (Kuva 14).
- 2 Napsauta kaksi lisävarustetta tarviketelineeseen:
 - rakosuutin ja pieni suutin (Kuva 15)

Huomautus: Varmista, pienen suuttimen imuaukko osoittaa pidikkeestä pois päin.

- Rakosuutin ja pieni suutin (Kuva 16).

Huomautus: Varmista, pienen harjan imuaukko on pidikkeeseen päin.

Käyttö

- 1 Vedä virtajohto ulos laitteesta ja liitä se pistorasiaan.
- 2 Paina laitteen päällä olevaa käynnistyspainiketta jalalla (Kuva 17).
- 3 Voit säätää imutehoa imuroinnin aikana laitteen päällä olevasta säätimestä (Kuva 18).
 - Käytä likaisten mattojen ja kovien lattiapintojen imurointiin maksimitehoa.
 - Käytä esimerkiksi verhojen ja pöytäliinojen imurointiin minimitehoa.
- 4 Jos haluat keskeyttää imuroinnin hetkeksi, aseta suuttimessa oleva pidike taukopidikkeeseen (Kuva 19).

Active Fragrance -tuoksuraekapseli (vain tietyissä malleissa)

Tuoksuraakeet on suunniteltu käytettäväksi Philips-pölynimureissa. Käytä pölynimurissasi vain Philips s-fresh™ -tuoksuraakeita

Jos pölynimurissa on Active Fragrance -tuoksuraekapseli, pidä se poissa lasten ulottuvilta. Älä anna lasten leikkiä laitteella. Säilytä pölynimuri lukitussa kaapissa, jos perheessä on pieniä lapsia.

Tuoksuraakeita ei ole tarkoitettu syötäväksi.

Jos ainetta joutuu silmään, huuhtelee heti runsaalla vedellä.

Tuoksuraekapselin täyttäminen

- 1 Tartu kapselin päistä peukalolla ja etusormella. Paina levyä (1) ja poista kapseli lokeroista (2) (Kuva 20).

- 2** Poista kapselin korkki vetämällä samalla kun painat merkityistä kohdista (1) ja vedä korkkia ylöspäin (2) (Kuva 21).
 - 3** Avaa pakkauksen päällä oleva pieni aukko.
 - 4** Kaada kapseliin koko tuoksuraepakkauksen sisältö.
 - 5** Sulje kapselin korkki siten, että se napsahtaa paikoilleen.
 - 6** Aseta kapseli takaisin lokeroon siten, että se napsahtaa paikoilleen. Kapseli sopii paikalleen vain yhdellä tavalla (Kuva 22).
- Vaihda rakeet, kun ne eivät enää tuoksu.

Tuoksun voimakkuuden määrittäminen

- Tuoksun voimakkuutta voidaan lisätä kiertämällä kapselia eteenpäin ja vähentää kiertämällä kapselia taaksepäin (Kuva 23).
- Kun asetat pölynimurin säilytykseen tai et halua käyttää tuoksurakeita, sulje kapseli kääntämällä sitä taaksepäin, kunnes sen aukot eivät enää ole näkyvissä.

Säilytys

- 1** Katkaise laitteesta virta ja irrota pistoke pistorasiasta.
- 2** Kelaia virtajohto takaisin painamalla kelauskytkintä (Kuva 24).
- 3** Aseta laite pystyasentoon. Kiinnitä suutin laitteeseen työntämällä suuttimen pidike säilytyspidikkeeseen (Kuva 25).
- 4** Aseta aina Tri-Active-suutin matonpuhdistusasentoon säilytyksen ajaksi, jotta suuttimen harjat säilyisivät suorina (Kuva 8).

Pölypussin vaihtaminen tai tyhjentäminen

Irrota pistoke pistorasiasta aina ennen pölypussin vaihtamista tai uudelleen käytettävän pölypussin tyhjentämistä.

Kertakäyttöisen pölypussin vaihtaminen

- Vaihda pölypussi heti, kun pölypussin täyttymisen ilmaisimen väri on muuttunut pysyvästi, eli myös silloin kun suutin on irti lattiasta (Kuva 26).

- 1** Avaa suojus vetämällä sitä ylöspäin (Kuva 27).
- 2** Nosta pölypussin pidike pois laitteesta (Kuva 28).

Pidä pölypussi pystyssä, kun nostat sen pois laitteesta.

- 3** Poista käytetty pölypussi pidikkeestä vetämällä pahvista (Kuva 29).
Tällöin pölypussi sulkeutuu automaattisesti.
- 4** Työnnä uuden pölypussin pahvi mahdollisimman pitkälle pölypussinpitimessä oleviin kannattimiin (Kuva 30).
- 5** Aseta pölypussin pidike takaisin pölynimuriin (Kuva 31).

Huomautus: Kantta ei voi sulkea, jos pölypussia ei ole asetettu paikalleen.

Uudelleen käytettävän pölypussin tyhjentäminen (vain tietyissä maissa)

Joissakin maissa tämän pölynimurin mukana toimitetaan uudelleen käytettävä pölypussi, jota voi käyttää ja tyhjentää toistuvasti. Voit käyttää uudelleen käytettävää pölypussia kertakäyttöisten sijaan. Poista ja aseta paikalleen uudelleen käytettävä pölypussi noudattamalla Kertakäyttöisen pölypussin vaihtaminen -luvun ohjeita.

Uudelleen käytettävän pölypussin tyhjentäminen

- 1 Liu'uta pölypussin suljinta sivusuuntaan.
- 2 Ravista pölypussin sisältö jäteastiaan.
- 3 Sulje pölypussi työntämällä suljin takaisin pölypussin alareunaan.

Suodattimien puhdistus ja huolto

Irrota pistoke pistorasiasta aina ennen laitteen puhdistamista tai suodatinten vaihtamista.

Moottorinsuojasuodatin

Puhdista moottorinsuojasuodatin aina, kun vaihdat pölypussin.

- 1 Poista pölypussipidike pölypusseineen (Kuva 28).
- 2 Irrota moottorinsuojasuodattimen pidike laitteesta. Irrota suodatin pidikkeestä (Kuva 32).
- 3 Puhdista suodatin ravistelemalla sitä roskakorin yllä.
- 4 Aseta puhdas suodatin takaisin suodattimen pidikkeeseen. Sovita suodattimen pidikkeen kaksi kielekettä pohjassa olevan pidikkeen taakse ja napsauta suodattimen pidike paikalleen (Kuva 33).
- 5 Laita pölypussipidike pölypusseineen takaisin laitteeseen.

Super Clean Air -suodatin (vain tietyissä malleissa)

Laitteen takaosassa olevan Super Clean Air -suodattimen staattisella sähköllä varatut kuidut suodattavat suuren osan laitteen poistoilman pienemmistä hiukkasista. Vaihda Super Clean Air -suodatin puolen vuoden välein. Suodatinta ei voi pestä.

- 1 Avaa suodattimen pidike (Kuva 34).
- 2 Irrota vanha suodatin (Kuva 35).
- 3 Aseta uusi suodatin laitteeseen.
- 4 Sulje suodatinritilä, kunnes se napsahtaa paikalleen (Kuva 36).

Super Clean Air HEPA 12 -suodatin tai Ultra Clean Air HEPA 13 -suodatin

Tässä laitteessa on Super Clean Air HEPA 12 -suodatin tai Ultra Clean Air HEPA 13 -suodatin. Nämä suodattimet sijaitsevat laitteen takaosassa. Super Clean Air HEPA -suodatin poistaa 99,5 % ja Ultra Clean Air HEPA -suodatin 99,95 % kaikista alle 0,0003 mm:n poistoilmanhiukkasista. Ne siis suodattavat tavallisen kotipölyn lisäksi myös kaikki haitalliset mikrohiukkaset, kuten pölypunkit ja niiden jätökset, jotka aiheuttavat hengitystieallergioita.

Huomautus: Jotta imurin suorituskyky säilyisi, vaihda aina HEPA-suodatin sopivaan alkuperäiseen Philips-suodattimeen (katso luku Tarvikkeiden tilaaminen).

Super Clean Air HEPA12 -suodatin

Vaihda Super Clean Air HEPA 12 -suodatin puolen vuoden välein. Suodatinta ei voi pestä.

- 1 Avaa suodattimen pidike (Kuva 34).
- 2 Irrota vanha suodatin (Kuva 35).
- 3 Aseta uusi suodatin laitteeseen.
- 4 Sulje suodattimen pidike ja napsauta se paikalleen työntämällä alakulmista (Kuva 36).

Pestävä Ultra Clean Air HEPA13 -suodatin

Puhdista Ultra Clean Air HEPA 13 -suodatin puolen vuoden välein. Voit puhdistaa pestävän Ultra Clean Air HEPA 13 -suodattimen enintään 4 kertaa. Vaihda suodatin neljän puhdistuskerran jälkeen.

- 1** Avaa suodattimen pidike (Kuva 34).
- 2** Irrota pestävä HEPA 13 -suodatin (Kuva 35).
- 3** Huuhteleva HEPA 13 -suodattimen laskostettu puoli lämpimän, hitaasti virtaavan vesihanavan alla.
 - Pidä suutinta niin, että laskostettu puoli osoittaa ylöspäin ja vesi virtaa laskosten suuntaan. Pidä suodatin sellaisessa kulmassa, että vesi huuhtoo lian laskosten välistä (Kuva 37).
 - Käännä suodatinta 180 astetta niin, että vesi virtaa laskosten myötä vastakkaiseen suuntaan (Kuva 38).
 - Toista nämä toimet, kunnes suodatin on puhdas.

Älä koskaan puhdista pestävää suodatinta harjalla (Kuva 39).

Huomautus: Puhdistus ei palauta suodattimen alkuperäistä väriä, mutta se palauttaa suodatustehon.

- 4** Ravista vesi huolellisesti suodattimen pinnasta. Anna suodattimen kuivua vähintään kaksi tuntia, ennen kuin asetat sen takaisin pölynimuriin.
- 5** Aseta suodatin takaisin laitteeseen. Sulje suodattimen pidike ja paina alakulmista, kunnes ne napsahtavat paikoilleen (Kuva 36).

Tarvikkeiden tilaaminen

Jos pölypussien, suodattimien tai tarvikkeiden hankkimisessa on ongelmia, kysy neuvoa Philipsin asiakaspalvelusta.

Pölypussien tilaaminen

- Synteettisten Philips Classic S-bag™ -pölypussien tuotenumero on FC8021.
- Synteettisten Philips Clinic S-bag™ high filtration -pölypussien tuotenumero on FC8022.
- Synteettisten kertakäyttöisten Philips Anti-odour S-bag™ -pölypussien tuotenumero on FC8023.

Suodattimien tilaaminen

- Super Clean Air -suodattimien tuotenumero on FC8030.
- Super Clean Air HEPA 12 -suodattimien tuotenumero on FC8031.
- Super Clean Air HEPA 13 -suodattimien tuotenumero on FC8038.

Tuoksuraikkeen tilaaminen

- Tuoksuraiketta on saatavissa 4 pakettina pakkauksessa tuotenumerolla FC8025.

Ympäristöasiaa

- Älä hävitä vanhoja laitteita tavallisen talousjätteen mukana, vaan toimita ne valtuutettuun kierrätyspisteeseen. Näin autat vähentämään ympäristölle aiheuttamia haittavaikutuksia (Kuva 40).

Takuu & huolto

Jos haluat lisätietoja tai laitteen suhteen on ongelmia, käy Philipsin Internet-sivuilla osoitteessa www.philips.com tai ota yhteys Philipsin asiakaspalveluun (puhelinnumero löytyy takuulehtisestä). Voit myös ottaa yhteyden Philips-myyjään tai Philipsin valtuuttamaan huoltoliikkeeseen tai suoraan Philips Domestic Appliances and Personal Care BV:n huolto-osastoon.

Vianmääritys

Tässä luvussa kuvataan tavallisimmat laitteen käyttöön liittyvät ongelmat. Ellet onnistu ratkaisemaan ongelmaa alla olevien ohjeiden avulla, ota yhteys Philipsin maakohtaiseen asiakaspalveluun.

1 Imuteho ei riitä.

A Tarkista, onko pölypussi täynnä.

Vaihda pölypussi tai tyhjennä uudelleen käytettävä pölypussi (vain joissakin maissa).

B Tarkista, onko suodattimet puhdistettava tai vaihdettava.

Puhdista tai vaihda suodattimet tarvittaessa.

C Tarkista, onko imutehon säädin enimmäisteholla.

D Tarkista onko suutin, putki tai letku tukkeutunut.

- Poista tukos irrottamalla tukkeutunut osa ja liittämällä se (niin tiukasti kuin mahdollista) toisin päin laitteeseen. Käynnistä pölynimuri, jotta vastakkainen ilmavirta irrottaisi tukoksen (Kuva 41).

Introduction

Félicitations pour votre achat et bienvenue dans l'univers Philips ! Pour profiter pleinement de l'assistance Philips, enregistrez vos produits sur le site à l'adresse suivante : www.philips.com/welcome.

Description générale (fig. 1)

- 1 Diffuseur actif de parfum
- 2 Bouton de puissance d'aspiration
- 3 Bouton d'enroulement du cordon
- 4 Bouton marche/arrêt
- 5 Voyant de sac plein
- 6 Orifice de raccordement du tuyau
- 7 Languette de déverrouillage du couvercle
- 8 Porte-filtre de protection du moteur
- 9 Poignée avant
- 10 Brosse amovible (certains pays uniquement)
- 11 Sac réutilisable (certains pays uniquement)
- 12 Support du sac
- 13 Sac synthétique
- 14 Roue arrière
- 15 Porte-accessoires (certains modèles uniquement)
- 16 Petit embout
- 17 Suceur plat
- 18 Petite brosse (certains modèles uniquement)
- 19 Bouton de verrouillage
- 20 Tuyau avec poignée
- 21 Embout combiné
- 22 Interrupteur à bascule pour moquettes/sols durs
- 23 Brosse Tri-Active (certains modèles uniquement)
- 24 Interrupteur à bascule pour moquettes/sols durs
- 25 Clavette
- 26 Brosse latérale
- 27 Clip pour accessoires (certains modèles uniquement)
- 28 Tube télescopique
- 29 Grille du filtre (ouverte)
- 30 Cordon d'alimentation
- 31 Logement du tube
- 32 Filtre HEPA 12 Super Clean Air / HEPA 13 Ultra Clean Air
- 33 Roulette pivotante
- 34 Rainure de rangement
- 35 Plaque signalétique

Important

Lisez attentivement ce mode d'emploi avant d'utiliser l'appareil et conservez-le pour un usage ultérieur.

Danger

- N'aspirez jamais d'eau, de liquides, de substances inflammables, ni de cendres encore chaudes.

Avertissement

- Avant de brancher l'appareil, vérifiez que la tension indiquée sur l'appareil correspond à la tension secteur locale.

- N'utilisez jamais l'appareil si la fiche, le cordon d'alimentation ou l'appareil lui-même est endommagé.
- Si le cordon d'alimentation est endommagé, il doit être remplacé par Philips, un Centre Service Agréé ou un technicien qualifié afin d'éviter tout accident.
- Cet appareil n'est pas destiné à être utilisé par des personnes (notamment des enfants) dont les capacités physiques, sensorielles ou intellectuelles sont réduites, ou par des personnes manquant d'expérience ou de connaissances, à moins que celles-ci ne soient sous surveillance ou qu'elles aient reçu des instructions quant à l'utilisation de l'appareil par une personne responsable de leur sécurité.
- Veillez à ce que les enfants ne puissent pas jouer avec l'appareil.
- Ne dirigez pas le tuyau, le tube ou tout autre accessoire vers les yeux ou les oreilles et ne les placez pas dans votre bouche lorsqu'ils sont raccordés à l'aspirateur et que celui-ci est sous tension.

Attention

- Lorsque vous aspirez des cendres, du sable fin, de la chaux, de la poussière de ciment ou d'autres substances similaires, les pores du sac se bouchent et le voyant de sac plein s'allume pour indiquer que le sac est plein. Remplacez le sac jetable et videz le sac réutilisable même s'ils ne sont pas encore pleins (voir le chapitre « Remplacement/vidage du sac »).
- N'utilisez jamais l'appareil sans le filtre de protection du moteur. Vous risqueriez d'endommager le moteur et de réduire la durée de vie de l'appareil.
- Utilisez uniquement les sacs synthétiques Philips S-bag™ ou le sac réutilisable fourni (certains pays uniquement).
- Le panneau translucide est fait de polycarbonate recyclable (>PC<).

Champs électromagnétiques (CEM)

Cet appareil Philips est conforme à toutes les normes relatives aux champs électromagnétiques (CEM). Il répond aux règles de sécurité établies sur la base des connaissances scientifiques actuelles s'il est manipulé correctement et conformément aux instructions de ce mode d'emploi.

Avant utilisation

Tuyau

- 1 Pour raccorder le tuyau, insérez-le fermement dans l'appareil (clic) (fig. 2).
- 2 Pour détacher le tuyau, appuyez sur les boutons (1) et retirez le tuyau de l'appareil (2) (fig. 3).

Tube

- 1 Pour fixer le tube à la poignée du tuyau, appuyez sur le bouton de verrouillage, puis insérez la partie sur laquelle se trouve le bouton de verrouillage dans la partie sur laquelle se trouve l'orifice, puis enclenchez le bouton de verrouillage dans l'orifice (clic) (fig. 4).
- 2 Pour détacher le tube de la poignée, appuyez sur le bouton de verrouillage et séparez les deux parties.

Remarque : Procédez de la même façon pour fixer et détacher les accessoires.

Tube télescopique (certains modèles uniquement)

- 1 Réglez le tube à la longueur qui vous convient (fig. 5).

Brosse Tri-Active (certains modèles uniquement)

La brosse Tri-Active est multifonctionnelle ; elle s'adapte aussi bien aux moquettes qu'aux sols durs.

- Les brosses latérales permettent de ramasser plus de poussière et de saleté de part et d'autre de l'embout, pour un meilleur résultat le long des meubles ou d'autres obstacles (fig. 6).
- L'ouverture à l'avant de l'embout permet d'aspirer les particules de plus grande taille (fig. 7).

- 1 Pour nettoyer les sols durs, actionnez du pied l'interrupteur à bascule situé sur l'embout (fig. 8).
 - La brosse pour sols durs sort ainsi de son logement. La roue se soulève également afin d'éviter les rayures et d'augmenter la maniabilité de l'appareil.
- 2 Pour nettoyer les moquettes, actionnez de nouveau l'interrupteur à bascule (fig. 9).
 - La brosse rentre dans son logement et la roue descend automatiquement.

Embout combiné (certains modèles uniquement)

L'embout combiné vous permet de passer l'aspirateur sur des sols durs ou moquettes.

- 1 Pour nettoyer les sols durs, actionnez du pied l'interrupteur à bascule situé sur l'embout (fig. 10).
 - La brosse pour sols durs sort de son logement.
- 2 Pour nettoyer les moquettes, actionnez de nouveau l'interrupteur à bascule (fig. 11).
 - La brosse rentre dans son logement.

Suceur plat, petit embout et petite brosse

- 1 Fixez le suceur plat (1), le petit embout (2) ou la petite brosse (3) (certains modèles uniquement) directement sur la poignée ou le tube (fig. 12).

Clip pour accessoires (certains modèles uniquement)

- 1 Fixez le suceur plat et le petit embout sur le clip.
- 2 Fixez le clip sur le tube (fig. 13).

Porte-accessoires (certains modèles uniquement)

- 1 Fixez le porte-accessoires sur la poignée (fig. 14).
- 2 Fixez les deux accessoires sur le support.
 - Suceur plat et petit embout (fig. 15)

Remarque : Assurez-vous que l'orifice d'aspiration du petit embout sorte bien du support.

- Suceur plat et petite brosse (fig. 16)

Remarque : Assurez-vous que l'orifice d'aspiration de la brosse soit face au support.

Utilisation de l'appareil

- 1 Sortez le cordon d'alimentation de l'appareil et branchez-le sur une prise secteur.
- 2 Appuyez sur le bouton marche/arrêt de l'appareil avec votre pied pour l'allumer (fig. 17).
- 3 En cours d'utilisation, vous pouvez régler la puissance d'aspiration à l'aide du bouton situé sur l'appareil (fig. 18).
 - La puissance d'aspiration maximale permet de nettoyer des moquettes ou des sols durs très sales.
 - La puissance d'aspiration minimale permet de nettoyer des rideaux, tapis de table, etc.
- 4 Si vous souhaitez interrompre momentanément votre tâche, insérez la clavette de l'embout dans le logement du tube pour ranger ce dernier dans une position pratique (fig. 19).

Diffuseur actif de parfum (certains modèles uniquement)

Les billes parfumées ont été spécialement conçues pour votre aspirateur Philips. Utilisez uniquement les billes parfumées Philips S-fresh™ avec votre aspirateur.

Si l'aspirateur est doté d'un diffuseur actif de parfum, tenez-le hors de portée des enfants, pendant et après utilisation. Rangez l'aspirateur dans un endroit fermé si vous avez des enfants en bas âge.

Elles ne sont pas comestibles.

En cas de contact avec les yeux, rincez-les immédiatement et abondamment à l'eau.

Remplissage de la cartouche

- 1** Placez votre pouce et votre index de part et d'autre de la cartouche. Appuyez sur le disque (1) et retirez la cartouche du support (2) (fig. 20).
- 2** Pour retirer le couvercle de la cartouche, appuyez sur les points de pression (1), puis tirez sur la cartouche (2) (fig. 21).
- 3** Ouvrez le sachet au niveau de la petite ouverture du haut.
- 4** Remplissez la cartouche avec le contenu d'un sachet entier de billes parfumées.
- 5** Pour fermer la cartouche, remettez le couvercle en place (clic).
- 6** Remplacez la cartouche sur le support (clic) en l'insérant dans la direction adéquate (fig. 22). Remplacez les granulés lorsque la cartouche ne diffuse plus de parfum.

Réglage de l'intensité du parfum

- Vous pouvez régler le niveau de diffusion du parfum en réglant la cartouche vers l'avant (diffusion maximale) ou vers l'arrière (diffusion minimale) (fig. 23).
- Lorsque vous rangez l'aspirateur ou que vous ne souhaitez pas que du parfum soit diffusé, fermez la cartouche en la faisant pivoter vers l'arrière jusqu'à ce que les orifices ne soient plus visibles.

Rangement

- 1** Mettez l'appareil hors tension et débranchez-le du secteur.
- 2** Enroulez le cordon d'alimentation en appuyant sur le bouton d'enroulement (fig. 24).
- 3** Placez l'appareil en position verticale pour fixer l'embout à l'appareil, puis insérez la clavette dans l'embout dans la rainure de rangement (fig. 25).
- 4** Veillez à toujours rentrer la brosette de la brosse Tri-Active lorsque vous rangez l'appareil pour éviter que les brosses latérales ne se tordent (fig. 8).

Remplacement/vidage du sac

Débranchez toujours l'appareil avant de remplacer le sac jetable ou de vider le sac réutilisable.

Remplacement du sac jetable

- Remplacez le sac dès que le voyant de sac plein a changé de couleur, et ce, même si l'embout n'est pas placé sur le sol (fig. 26).

- 1** Tirez sur le couvercle pour l'ouvrir (fig. 27).
- 2** Enlevez le support du sac de l'appareil (fig. 28).

Veillez à tenir le sac en position verticale lorsque vous l'enlevez de l'appareil.

- 3** Tirez sur la partie en carton du sac pour le retirer du support (fig. 29).
- De cette manière, le sac se ferme automatiquement.

4 Faites glisser le plus loin possible la partie en carton du nouveau sac dans les rainures du support du sac (fig. 30).

5 Remplacez le support du sac dans l'aspirateur (fig. 31).

Remarque : Vous ne pourrez pas fermer le couvercle sans avoir installé un sac dans l'appareil.

Vidage du sac réutilisable (certains pays uniquement)

Dans certains pays, l'aspirateur est également livré avec un sac réutilisable qui peut être utilisé et vidé à plusieurs reprises. Vous pouvez réutiliser ce sac au lieu d'utiliser des sacs jetables. Pour retirer et replacer le sac réutilisable, suivez les instructions relatives au remplacement du sac jetable.

Pour vider le sac réutilisable :

1 Faites coulisser le clip de fermeture du sac sur le côté.

2 Secouez le sac au-dessus d'une poubelle.

3 Pour fermer le sac, faites coulisser le clip de fermeture jusqu'à ce qu'il atteigne le bord inférieur du sac.

Nettoyage et entretien des filtres

Débranchez toujours l'appareil avant de nettoyer ou de remplacer les filtres.

Filtre permanent de protection du moteur

Nettoyez le filtre permanent de protection du moteur à chaque fois que vous remplacez le sac.

1 Retirez le support avec le sac (fig. 28).

2 Retirez le porte-filtre de protection du moteur de l'appareil. Retirez le filtre du porte-filtre (fig. 32).

3 Secouez le filtre au-dessus d'une poubelle et nettoyez-le.

4 Remplacez le filtre propre dans le porte-filtre. Insérez correctement les deux languettes du porte-filtre dans les fentes prévues à cet effet. Ensuite, remettez le porte-filtre en place (clic) (2) (fig. 33).

5 Placez le support avec le sac dans l'appareil.

Filtre Super Clean Air (certains modèles uniquement)

Le filtre Super Clean Air situé à l'arrière de l'appareil est doté de fibres chargées électrostatiquement, permettant de filtrer une grande partie des petites particules de l'air. Remplacez le filtre Super Clean Air tous les 6 mois. Ce filtre n'est pas lavable.

1 Ouvrez la grille du filtre (fig. 34).

2 Retirez le filtre usagé (fig. 35).

3 Insérez le nouveau filtre dans l'appareil.

4 Fermez la grille du filtre (clic) (fig. 36).

Filtre HEPA 12 Super Clean Air / HEPA 13 Ultra Clean Air

Cet appareil est équipé d'un filtre HEPA 12 Super Clean Air ou HEPA 13 Ultra Clean Air. Ces filtres permettent de supprimer respectivement 99,5 % et 99,9 % des particules jusqu'à 0,0003 mm contenues dans l'air rejeté. Ces particules incluent la poussière domestique normale mais également les parasites microscopiques, tels que les acariens, ainsi que leurs excréments, causes connues d'allergies respiratoires.

Remarque : Pour garantir les performances et les qualités d'aspiration de l'aspirateur, remplacez toujours le filtre HEPA par un filtre Philips approprié (voir le chapitre « Commande d'accessoires »).

Filtre HEPA 12 Super Clean Air

Remplacez le filtre HEPA 12 Super Clean Air tous les 6 mois. Ce filtre n'est pas lavable.

- 1** Ouvrez la grille du filtre (fig. 34).
- 2** Retirez le filtre usagé (fig. 35).
- 3** Insérez le nouveau filtre dans l'appareil.
- 4** Fermez la grille du filtre, puis poussez sur les coins inférieurs jusqu'à ce qu'ils s'enclenchent (fig. 36).

Filtre HEPA 13 Ultra Clean Air lavable

Nettoyez le filtre HEPA 13 Ultra Clean Air lavable tous les 6 mois. Vous pouvez nettoyer le filtre HEPA 13 Ultra Clean Air lavable 4 fois. Remplacez-le après l'avoir utilisé 4 fois.

- 1** Ouvrez la grille du filtre (fig. 34).
- 2** Retirez le filtre HEPA 13 lavable (fig. 35).
- 3** Rincez le côté plissé du filtre HEPA 13 sous l'eau chaude.
 - Tenez le filtre de façon à ce que les zones plissées soient orientées vers le haut et que l'eau s'écoule parallèlement à celles-ci. Puis, tenez le filtre de façon à ce que l'eau élimine la poussière incrustée dans les zones plissées (fig. 37).
 - Tournez le filtre de 180° de façon à ce que l'eau s'écoule dans l'autre sens, le long des zones tissées (fig. 38).
 - Répétez cette opération jusqu'à ce que le filtre soit propre.

Ne nettoyez jamais le filtre lavable à l'aide d'une brosse (fig. 39).

Remarque : Le nettoyage ne permet pas au filtre de retrouver sa couleur d'origine. En revanche, il lui permet de retrouver ses qualités de filtration.

- 4** Secouez le filtre pour en retirer l'excès d'eau. Laissez-le sécher pendant au moins 2 heures avant de le replacer dans l'aspirateur.
- 5** Remplacez le filtre dans l'appareil. Fermez la grille du filtre, puis appuyez sur les coins inférieurs jusqu'à ce qu'ils s'enclenchent (fig. 36).

Commande d'accessoires

Si vous rencontrez des problèmes pour vous procurer des sacs, des filtres ou d'autres accessoires, contactez le Service Consommateurs Philips de votre pays ou consultez le dépliant de garantie internationale.

Commande de sacs

- Les sacs synthétiques Philips Classic S-bag™ sont disponibles sous la référence FC8021.
- Les sacs synthétiques à haute filtration Philips Clinic S-bag™ sont disponibles sous la référence FC8022.
- Les sacs synthétiques Philips Anti-odour S-bag™ sont disponibles sous la référence FC8023.

Commande de filtres

- Les filtres Super Clean Air sont disponibles sous la référence FC8030.
- Les filtres HEPA 12 Super Clean Air sont disponibles sous la référence FC8031.
- Les filtres lavables HEPA 13 Ultra Clean Air sont disponibles sous la référence FC8038.

Commande de billes parfumées

- Des kits de rechange contenant 4 sachets de billes parfumées sont disponibles sous la référence FC8025.

Environnement

- Lorsqu'il ne fonctionnera plus, ne jetez pas l'appareil avec les ordures ménagères, mais déposez-le à un endroit assigné à cet effet, où il pourra être recyclé. Vous contribuerez ainsi à la protection de l'environnement (fig. 40).

Garantie et service

Si vous souhaitez obtenir des informations supplémentaires ou si vous rencontrez un problème, visitez le site Web de Philips à l'adresse www.philips.com ou contactez le Service Consommateurs Philips de votre pays (vous trouverez le numéro de téléphone correspondant sur le dépliant de garantie internationale). S'il n'existe pas de Service Consommateurs Philips dans votre pays, renseignez-vous auprès de votre revendeur Philips local ou contactez le « Service Department of Philips Domestic Appliances and Personal Care BV ».

Dépannage

Cette rubrique présente les problèmes les plus courants que vous pouvez rencontrer avec votre appareil. Si vous ne parvenez pas à résoudre le problème à l'aide des informations ci-dessous, contactez le Service Consommateurs Philips de votre pays.

1 La puissance d'aspiration est insuffisante.

A Vérifiez si le sac est plein.

Si nécessaire, remplacez le sac jetable ou videz le sac réutilisable (certains pays uniquement).

B Vérifiez si les filtres doivent être nettoyés ou remplacés.

Si nécessaire, nettoyez ou remplacez les filtres.

C Vérifiez si le bouton de la puissance d'aspiration est sur la position maximale.

D Vérifiez si l'embout, le tube ou le tuyau est bouché.

- Le cas échéant, détachez l'élément bouché et raccordez-le (tant que possible) dans le sens inverse. Allumez l'aspirateur pour forcer l'air à traverser l'élément bouché dans l'autre sens (fig. 41).

Introduzione

Congratulazioni per l'acquisto e benvenuti in Philips! Per trarre il massimo vantaggio dall'assistenza Philips, registrate il vostro prodotto su www.philips.com/welcome.

Descrizione generale (fig. 1)

- 1 Cartuccia Active Fragrance
- 2 Manopola potenza aspirazione
- 3 Pulsante di riavvolgimento del cavo
- 4 Pulsante on/off
- 5 Indicatore del livello di riempimento del sacchetto
- 6 Apertura di attacco del tubo flessibile
- 7 Linguetta di sgancio del coperchio antipolvere
- 8 Supporto filtro di protezione del motore
- 9 Impugnatura anteriore
- 10 Chiusura rimovibile (solo per alcuni paesi)
- 11 Sacchetto per la polvere riutilizzabile (solo per alcuni paesi)
- 12 Supporto del sacchetto per la polvere
- 13 Sacchetto in materiale sintetico
- 14 Ruota posteriore
- 15 Supporto accessori (solo alcuni modelli)
- 16 Bocchetta piccola
- 17 Bocchetta a lancia
- 18 Spazzolina (solo alcuni modelli)
- 19 Pulsante di blocco a molla
- 20 Tubo flessibile con manico
- 21 Bocchetta combi
- 22 Interruttore a leva per le impostazioni per tappeto o pavimento duro
- 23 Spazzola Tri-Active (solo alcuni modelli)
- 24 Interruttore a leva per le impostazioni per tappeto o pavimento duro
- 25 Scanalatura per bloccare o riporre l'apparecchio
- 26 Spazzola angolare
- 27 Accessorio clip (solo alcuni modelli)
- 28 Tubo telescopico
- 29 Griglia del filtro (aperta)
- 30 Spina di rete
- 31 Alloggiamento fermo di blocco
- 32 Filtro HEPA 12 Super Clean Air o filtro HEPA 13 Ultra Clean Air
- 33 Ruota girevole
- 34 Alloggiamento conservazione
- 35 Targhetta modello

Importante

Prima di utilizzare l'apparecchio, leggete attentamente il presente manuale e conservatelo per eventuali riferimenti futuri.

Pericolo

- Non aspirare mai acqua o altre sostanze liquide. Non aspirare in nessun caso sostanze infiammabili e cenere se non completamente fredda.

Avviso

- Prima di collegare l'apparecchio, verificate che la tensione riportata sulla spina corrisponda alla tensione disponibile.

- Non utilizzate l'apparecchio se la spina, il cavo di alimentazione o l'apparecchio stesso sono danneggiati.
- Nel caso in cui il cavo di alimentazione fosse danneggiato, dovrà essere sostituito presso i centri autorizzati Philips, i rivenditori specializzati oppure da personale debitamente qualificato, per evitare situazioni pericolose.
- L'apparecchio non è destinato a persone (inclusi bambini) con capacità mentali, fisiche o sensoriali ridotte, fatti salvi i casi in cui tali persone abbiano ricevuto assistenza o formazione per l'uso dell'apparecchio da una persona responsabile della loro sicurezza.
- Adottate le dovute precauzioni per evitare che i bambini giochino con l'apparecchio.
- Non puntate il flessibile, il tubo o qualsiasi altro accessorio in direzione degli occhi o delle orecchie né introducetelo in bocca quando è collegato all'aspirapolvere e quest'ultimo è acceso.

Attenzione

- Quando utilizzate l'apparecchio per aspirare cenere, sabbia fine, calce, polvere di cemento e sostanze simili, è possibile che i fori del sacchetto di carta per la polvere si ostruiscano e che l'indicatore di livello segnali che il sacchetto di carta è pieno. Sostituite il sacchetto usa e getta o svuotate il sacchetto riutilizzabile, anche se è non sono completamente pieni (vedere il capitolo "Sostituzione/svuotamento del sacchetto").
- Utilizzate l'apparecchio sempre in combinazione con il filtro di protezione del motore onde evitare di danneggiare il motore e compromettere il funzionamento dell'aspirapolvere.
- Utilizzate esclusivamente sacchetti in materiale sintetico Philips s-bag™ o il sacchetto riutilizzabile fornito (solo per alcuni paesi).
- Il pannello display traslucido è realizzato in policarbonato riciclabile (>PC<).

Campi elettromagnetici (EMF)

Questo apparecchio Philips è conforme a tutti gli standard relativi ai campi elettromagnetici (EMF). Se utilizzato in modo appropriato seguendo le istruzioni contenute nel presente manuale utente, l'apparecchio consente un utilizzo sicuro come confermato dai risultati scientifici attualmente disponibili.

Predisposizione dell'apparecchio

Tubo flessibile

- 1 Per collegare il tubo flessibile, inseritelo nell'apparecchio fino a farlo scattare in posizione (fig. 2).
- 2 Per disinserirlo, premete i pulsanti (1) e tirate il tubo flessibile (2) (fig. 3).

Tubo

- 1 Per collegare le parti del tubo tra di esse e all'impugnatura del tubo flessibile, premete il pulsante di blocco a molla. Quindi, inserite la parte con il pulsante di blocco nella parte con il relativo foro e assicuratevi che il pulsante scatti in posizione con un "clic" (fig. 4).
- 2 Per scollegare il tubo dall'impugnatura, premete il pulsante di blocco a molla ed estraete l'impugnatura dal tubo.

Nota Utilizzate lo stesso metodo per collegare e scollegare gli accessori.

Tubo telescopico (solo per alcuni modelli)

- 1 Regolate la lunghezza del tubo per la massima praticità di utilizzo (fig. 5).

Spazzola Tri-Active (solo alcuni modelli)

La spazzola Tri-Active è una spazzola multifunzionale indicata per moquette e pavimenti.

- Le spazzole angolari catturano una maggiore quantità di polvere e sporco ai lati delle bocchette e consentono una pulizia accurata intorno ai mobili e negli angoli difficili da raggiungere (fig. 6).

- L'apertura della bocchetta consente di aspirare particelle di dimensioni maggiori (fig. 7).

- 1** Per la pulizia di pavimenti duri, spingete con il piede l'interruttore a leva posto in cima alla bocchetta: (fig. 8)
 - ▷ verranno estratte le apposite setole dall'alloggiamento. Contemporaneamente, la ruota verrà sollevata per evitare graffi e per migliorare la manovrabilità dell'apparecchio.
- 2** Per la pulizia dei tappeti, premete nuovamente l'interruttore a leva: (fig. 9)
 - ▷ le setole rientreranno nell'alloggiamento e la ruota verrà abbassata automaticamente.

Bocchetta combi (solo modelli specifici)

La bocchetta combi può essere utilizzata sia per i tappeti che per i pavimenti duri.

- 1** Per la pulizia di pavimenti duri, spingete con il piede l'interruttore a leva posto in cima alla bocchetta: (fig. 10)
 - ▷ verranno estratte le apposite setole dall'alloggiamento.
- 2** Per la pulizia dei tappeti, premete nuovamente l'interruttore a leva: (fig. 11)
 - ▷ le setole rientreranno nell'alloggiamento.

Bocchetta a lancia, bocchetta e spazzolina

- 1** Inserite la bocchetta a lancia (1), la bocchetta piccola (2) o la spazzolina (solo alcuni modelli) (3) direttamente sul manico o sul tubo (fig. 12).

Accessorio clip (solo alcuni modelli)

- 1** Inserite la bocchetta a lancia e la bocchetta piccola nella clip.
- 2** Agganciate l'accessorio clip sul tubo (fig. 13).

Supporto accessori (solo alcuni modelli)

- 1** Inserite il supporto accessori sull'impugnatura e (fig. 14)
- 2** agganciate i due seguenti accessori al supporto:
 - la bocchetta a lancia e la bocchetta piccola (fig. 15).

Nota Assicuratevi che l'apertura aspirante della bocchetta piccola non sia rivolta verso il supporto.

- Bocchetta a lancia e spazzolina (fig. 16).

Nota Assicuratevi che l'apertura aspirante della spazzolina non sia rivolta verso il supporto.

Modalità d'uso dell'apparecchio

- 1** Estraete il cavo di alimentazione dall'apparecchio e inserite la spina nella presa di corrente.
- 2** Per accendere l'apparecchio, premete con il piede il pulsante on/off sulla parte superiore dell'apparecchio (fig. 17).
- 3** Durante l'aspirazione, potrete regolare la potenza di aspirazione usando la manopola posta in cima all'apparecchio (fig. 18).
 - Selezionate la potenza di aspirazione massima per pavimenti o moquette molto sporchi.
 - Selezionate la potenza di aspirazione minima per tende, tappeti, ecc.
- 4** Se desiderate fare una pausa, inserite la scanalatura della bocchetta nell'alloggiamento di fermo blocco per riporre il tubo nel modo più comodo (fig. 19).

Active Fragrance Control (Solo alcuni modelli)

I granuli profumati sono stati realizzati appositamente per il vostro aspirapolvere Philips. Per il vostro aspirapolvere, utilizzate esclusivamente granuli profumati Philips s-fresh™.

Se l'aspirapolvere è provvisto della funzione Active Fragrance Control, tenetelo fuori dalla portata dei bambini, sia durante che dopo l'uso. Se in casa ci sono bambini piccoli, riponetelo l'aspirapolvere in un armadio chiuso.

I granuli non sono commestibili.

In caso di contatto con gli occhi, sciacquateli immediatamente con molta acqua.

Riempimento della cartuccia

- 1** Afferrate la cartuccia dai lati, aiutandovi con il pollice e l'indice. Esercitate pressione sul disco (1) ed estraete la cartuccia dal vano (2) (fig. 20).
- 2** Per togliere il coperchio della cartuccia, esercitate una leggera pressione sui puntini (1) e tirate il coperchio verso l'alto (2) (fig. 21).
- 3** Aprite il sacchetto in corrispondenza della piccola apertura sulla parte superiore.
- 4** Riempite la cartuccia con il contenuto di un'intera confezione di granuli profumati.
- 5** Richiudete la cartuccia rimettendo il cappuccio e facendolo scattare in posizione.
- 6** Rimettete la cartuccia nel supporto facendola scattare in posizione: potete inserirla in un solo modo (fig. 22).

Sostituite i granuli quando la cartuccia non rilascia più alcun profumo.

Impostazione del livello di fragranza

- Potete impostare la quantità di fragranza ruotando la cartuccia in avanti (emissione massima) e indietro (emissione minima) (fig. 23).
- Quando riponetelo l'aspirapolvere o non volete il profumo, chiudete la cartuccia ruotandola all'indietro fino a quando le aperture non sono più visibili.

Come riporre l'apparecchio

- 1** Spegnete l'apparecchio dopo l'uso ed estraete la spina dalla presa di corrente.
- 2** Premete il pulsante di riavvolgimento per avvolgere il cavo di alimentazione (fig. 24).
- 3** Posizionate l'apparecchio in verticale. Per fissare la bocchetta all'apparecchio, inserite la scanalatura della bocchetta nel relativo alloggiamento (fig. 25).
- 4** Prima di riporre l'apparecchio mettete sempre la bocchetta Tri-Active sull'impostazione per tappeti per evitare che le setole laterali si pieghino (fig. 8).

Sostituzione/svuotamento del sacchetto

Scollegate l'apparecchio dalla presa di corrente prima di sostituire il sacchetto usa e getta o svuotare il sacchetto riutilizzabile.

Sostituzione del sacchetto usa e getta

- Sostituite il sacchetto raccogli-polvere non appena l'indicatore di sacchetto pieno cambia colore, anche quando la bocchetta non è posizionata sul pavimento (fig. 26).

- 1** Spingete verso l'alto il coperchio per aprirlo (fig. 27).
- 2** Estraete il porta-sacchetto dall'apparecchio (fig. 28).

Assicuratevi di tenere il sacchetto rivolto verso l'alto quando lo estraete dall'apparecchio.

- 3** Tirate la linguetta di cartone per rimuovere il sacchetto pieno dal porta-sacchetto (fig. 29).
- In questo modo, il sacchetto raccogli-polvere verrà automaticamente sigillato.

- 4** Infilate la linguetta di cartone del nuovo sacchetto raccogli-polvere nelle due scanalature del porta-sacchetto, spingendo bene in fondo (fig. 30).
- 5** Riposizionate il porta-sacchetto nell'aspirapolvere (fig. 31).

Nota Se non è stato inserito alcun sacchetto, il coperchio non può essere chiuso.

Svuotamento del sacchetto riutilizzabile (solo per alcuni paesi)

In alcuni paesi l'aspirapolvere è dotato anche di un sacchetto riutilizzabile, che può essere svuotato e adoperato più volte, al posto del sacchetto usa e getta.

Per rimuovere e inserire il sacchetto riutilizzabile, seguire semplicemente le istruzioni in "Sostituzione del sacchetto usa e getta".

Per svuotare il sacchetto riutilizzabile:

- 1** Fate scorrere il gancio fuori del sacchetto muovendolo lungo il lato.
- 2** Svuotate il contenuto del sacchetto nel bidone della spazzatura.
- 3** Chiudete il sacchetto facendo scorrere il gancio sul bordo inferiore del sacchetto.

Pulizia e manutenzione dei filtri

Scollegate sempre la spina dalla presa di corrente prima di pulire o sostituire i filtri.

Filtro protezione motore permanente

Pulite il filtro di protezione motore permanente ogni volta che sostituite il sacchetto raccogli-polvere.

- 1** Togliete il porta-sacchetto con il sacchetto (fig. 28).
- 2** Togliete il portafiltro di protezione motore dall'apparecchio e rimuovete il filtro dal portafiltro (fig. 32).
- 3** Scuotete il filtro su un cestino della spazzatura per pulirlo.
- 4** Reinserite il filtro pulito nel supporto filtro. Inserite le due linguette del supporto filtro dietro la sporgenza posta in basso, controllando che sia inserito correttamente in alto; quindi, premete il supporto filtro fino a farlo scattare in posizione (fig. 33).
- 5** Rimettete a posto il porta-sacchetto e il sacchetto.

Filtro Super Clean Air (solo alcuni modelli)

Il Filtro Super Clean Air posto nella parte posteriore dell'apparecchio, utilizzando le fibre caricate elettrostaticamente di cui è dotato, è in grado di filtrare la maggior parte delle particelle provenienti dal tubo di scarico.

Sostituite il filtro Super Clean Air ogni sei mesi. Non è lavabile.

- 1** Aprite la griglia del filtro (fig. 34).
- 2** Rimuovete il filtro usurato (fig. 35).
- 3** Inserite il nuovo filtro.
- 4** Chiudete la griglia del filtro facendola scattare in posizione (fig. 36).

Filtro HEPA 12 Super Clean Air o filtro HEPA 13 Ultra Clean Air

Questo apparecchio è dotato di un filtro aria HEPA 12 Super Clean o filtro aria HEPA 13 Ultra Clean. Questi filtri, alloggiati sul retro dell'apparecchio, sono in grado di eliminare, dalla presa dell'aria, rispettivamente il 99,5% e il 99,95% di particelle di dimensioni fino a 0,0003 mm. Queste comprendono non soltanto la comune polvere di casa, ma anche parassiti microscopici, tra cui acari ed escrementi, riconosciuti come le principali cause di allergie dell'apparato respiratorio.

Nota Per garantire la massima ritenzione della polvere e prestazioni ottimali, sostituite il filtro HEPA con un filtro Philips originale del tipo corretto (vedere il capitolo “Ordinazione degli accessori”).

Filtro HEPA 12 Super Clean Air

Sostituite il filtro HEPA 12 Super Clean Air ogni sei mesi. Non è lavabile.

- 1** Aprite la griglia del filtro (fig. 34).
- 2** Rimuovete il filtro usurato (fig. 35).
- 3** Inserite il nuovo filtro.
- 4** Chiudete la griglia del filtro e premete gli angoli inferiori fino a quando scattano in posizione corretta (fig. 36).

Filtro lavabile HEPA 13 Ultra Clean Air

Pulite il filtro lavabile HEPA 13 Ultra Clean Air ogni 6 mesi. È possibile pulire il filtro al massimo 4 volte, dopodiché è necessario sostituirlo.

- 1** Aprite la griglia del filtro (fig. 34).
- 2** Estraete il filtro lavabile HEPA 13 (fig. 35).
- 3** Sciacquate il lato piegato del filtro HEPA 13 sotto un getto debole di acqua calda.
 - Tenete il filtro in modo che il lato piegato sia rivolto verso l'alto e che l'acqua scorra parallelamente alle pieghe. Tenere il filtro angolato in modo che l'acqua rimuova la sporcizia tra le scanalature (fig. 37).
 - Girate il filtro di 180° e fate scorrere l'acqua tra le pieghe in direzione opposta (fig. 38).
 - Continuate l'operazione fino a che il filtro è pulito.

Non pulite mai il filtro lavabile con una spazzola (fig. 39).

Nota La pulizia ripristina l'efficacia ma non il colore originale del filtro.

- 4** Scuotete delicatamente la superficie del filtro per rimuovere l'acqua. Lasciatelo asciugare per almeno 2 ore prima di inserirlo nuovamente nell'aspirapolvere.
- 5** In seguito, riposizionate il filtro nell'apparecchio, chiudete la griglia del filtro ed esercitate pressione sugli angoli inferiori fino a quando scattano nella posizione corretta (fig. 36).

Ordinazione degli accessori

Nel caso abbiate difficoltà a reperire i sacchetti, i filtri o gli altri accessori, vi consigliamo di contattare il Centro Assistenza Clienti Philips locale o di consultare l'opuscolo della garanzia internazionale.

Ordinazione dei sacchetti raccogli-polvere

- Il codice dei sacchetti sintetici Philips Classic s-bag™ è FC8021.
- Il codice dei sacchetti sintetici ad elevato filtraggio Philips Clinic s-bag™ è FC8022.
- Il codice dei sacchetti sintetici anti-odore Philips Anti-odour s-bag™ è FC8023.

Ordinazione dei filtri

- Il codice dei filtri Super Clean Air è FC8030.
- I filtri HEPA 12 Super Clean Air non lavabili riportano il numero di modello FC8031.
- I filtri HEPA 13 Ultra Clean Air lavabili riportano il numero di modello FC8038.

Ordinazione degli aromi in granuli

- I kit di sostituzione con 4 confezioni di granuli profumati sono disponibili con il codice FC8025.

Tutela dell'ambiente

- Per contribuire alla tutela dell'ambiente, non gettate l'apparecchio tra i rifiuti domestici quando non viene più utilizzato, ma consegnatelo a un centro di raccolta ufficiale (fig. 40).

Garanzia e assistenza

Per ulteriori informazioni o eventuali problemi, visitate il sito Web Philips all'indirizzo www.philips.com oppure contattate il Centro Assistenza Clienti Philips locale (il numero di telefono è riportato nella garanzia). Qualora non fosse disponibile un Centro Assistenza Clienti locale, rivolgetevi al rivenditore autorizzato Philips oppure contattate il Reparto assistenza Philips Domestic Appliances & Personal Care BV.

Risoluzione dei guasti

In questo capitolo vengono riportati i problemi più ricorrenti legati all'uso dell'apparecchio. Se non riuscite a risolvere i problemi con le informazioni seguenti, vi preghiamo di contattare il centro assistenza Philips del vostro Paese.

1 La potenza di aspirazione è insufficiente.

A Controllate che il sacchetto per la polvere non sia pieno.

Se necessario, sostituite il sacchetto usa e getta o svuotate il sacchetto riutilizzabile (solo per alcuni paesi).

B Verificate se i filtri necessitano di pulizia o sostituzione.

Se necessario, pulite o sostituite i filtri.

C Controllate che la manopola della potenza di aspirazione sia posizionata sulla potenza massima.

D Controllate che la bocchetta, il tubo o il tubo flessibile non siano ostruiti.

- Per rimuovere le eventuali ostruzioni, smontate l'accessorio bloccato e rimontatelo (per quanto possibile) al contrario. Accendete quindi l'aspirapolvere e fate passare un getto d'aria attraverso l'accessorio ostruito, procedendo nella direzione opposta (fig. 41).

Inleiding

Gefeliciteerd met uw aankoop en welkom bij Philips! Als u volledig wilt profiteren van de ondersteuning die Philips biedt, registreer uw product dan op www.philips.com/welcome.

Algemene beschrijving (fig. 1)

- 1 Active Fragrance-patroon
- 2 Zuigkrachtknop
- 3 Snoeropwindknop
- 4 Aan/uitknop
- 5 'Stofzak vol'-indicator
- 6 Slangaansluitopening
- 7 Lipje om deksel te openen
- 8 Filterhouder voor motorbeschermingsfilter
- 9 Handgreep voorzijde
- 10 Verwijderbare strip (alleen in bepaalde landen)
- 11 Herbruikbare stofzak (alleen in bepaalde landen)
- 12 Stofzakhouder
- 13 Synthetische stofzak
- 14 Achterwiel
- 15 Accessoireshouder (alleen bij bepaalde typen)
- 16 Kleine zuigmond
- 17 Spleetzuigmond
- 18 Kleine borstel (alleen bij bepaalde typen)
- 19 Geveerd vergrendelingsknopje
- 20 Slang met handgreep
- 21 Combinatiezuigmond
- 22 Kantelpedaal met standen voor tapijt/harde vloeren
- 23 Tri-Active-zuigmond (alleen bij bepaalde typen)
- 24 Kantelpedaal met standen voor tapijt/harde vloeren
- 25 Parkeer-/opbergrand
- 26 Zijborstel
- 27 Accessoiresclip (alleen bij bepaalde typen)
- 28 Telescoopbuis
- 29 Filterrooster (open)
- 30 Stekker
- 31 Parkeersleuf
- 32 Super Clean Air HEPA 12-filter/Ultra Clean Air HEPA 13-filter
- 33 Zwenkwiel
- 34 Opbergsleuf
- 35 Typeplaatje

Belangrijk

Lees deze gebruiksaanwijzing zorgvuldig door voordat u het apparaat gaat gebruiken. Bewaar de gebruiksaanwijzing om deze indien nodig te kunnen raadplegen.

Gevaar

- Zuig nooit water of een andere vloeistof op met de stofzuiger. Zuig nooit brandbare stoffen op en zuig nooit as op voordat deze volledig is afgekoeld.

Waarschuwing

- Controleer of het voltage aangegeven op het apparaat overeenkomt met de plaatselijke netspanning voordat u het apparaat aansluit.

- Gebruik het apparaat niet indien de stekker, het netsnoer of het apparaat zelf beschadigd is.
- Indien het netsnoer beschadigd is, moet u het laten vervangen door Philips, een door Philips geautoriseerd servicecentrum of personen met vergelijkbare kwalificaties om gevaar te voorkomen.
- Dit apparaat is niet bedoeld voor gebruik door personen (waaronder kinderen) met verminderde lichamelijke, zintuiglijke of geestelijke vermogens, of die gebrek aan ervaring of kennis hebben, tenzij iemand die verantwoordelijk is voor hun veiligheid toezicht op hen houdt of hen heeft uitgelegd hoe het apparaat dient te worden gebruikt.
- Houd toezicht op kinderen om te voorkomen dat ze met het apparaat gaan spelen.
- Richt de slang, de buis of andere accessoires niet op uw ogen of oren en stop deze onderdelen ook niet in uw mond wanneer ze zijn aangesloten op de stofzuiger en deze is ingeschakeld.

Let op

- Als u de stofzuiger gebruikt om as, fijn zand, kalk, cementstof of vergelijkbare stoffen op te zuigen, raken de poriën van de stofzak verstopt. Hierdoor zal de 'stofzak vol'-indicator aangeven dat de stofzak vol is. Vervang de wegwerpstofzak en leeg de herbruikbare stofzak, zelfs als deze nog niet vol is (zie hoofdstuk 'De stofzak vervangen/leggen').
- Gebruik het apparaat nooit zonder het motorbeschermingsfilter. Dit kan de motor beschadigen en de levensduur van het apparaat verkorten.
- Gebruik alleen Philips s-bag™ synthetische stofzakken of de bijgeleverde herbruikbare stofzak (alleen in bepaalde landen).
- Het doorzichtige displaypaneeltje is gemaakt van herverwerkbaar polycarbonaat (>PC<).

Elektromagnetische velden (EMV)

Dit Philips-apparaat voldoet aan alle richtlijnen met betrekking tot elektromagnetische velden (EMV). Mits het apparaat op de juiste wijze en volgens de instructies in deze gebruiksaanwijzing wordt gebruikt, is het veilig te gebruiken volgens het nu beschikbare wetenschappelijke bewijs.

Klaarmaken voor gebruik

Slang

- 1** Om de slang te bevestigen, duwt u deze stevig in het apparaat ('klik') (fig. 2).
- 2** Om de slang te verwijderen, drukt u op de knoppen (1) en trekt u de slang uit het apparaat (2) (fig. 3).

Buis

- 1** Om de buisdelen aan elkaar en aan de handgreep van de slang te bevestigen, drukt u op het geveerde vergrendelingsknopje. Steek vervolgens het buisdeel met het vergrendelingsknopje in het buisdeel met het gat en schuif het vergrendelingsknopje in het gat ('klik') (fig. 4).
- 2** Om de buis te verwijderen van de handgreep drukt u het geveerde vergrendelingsknopje in en trekt u de handgreep uit de buis.

Opmerking: Gebruik dezelfde methode om de accessoires te bevestigen en verwijderen.

Telescoopbuis (alleen bij bepaalde typen)

- 1** Stel de buis in op de lengte die u tijdens het zuigen het prettigst vindt (fig. 5).

Tri-Active-zuigmond (alleen bij bepaalde typen)

De Tri-Active-zuigmond is een veelzijdige zuigmond voor tapijten en harde vloeren.

- De zijborstels nemen meer stof en vuil op aan de zijkanten van de zuigmond zodat u beter kunt schoonmaken langs meubelen en andere obstakels (fig. 6).
- Via de opening aan de voorzijde van de zuigmond kunt u grotere vuildelen opzuigen (fig. 7).

- 1 Om harde vloeren schoon te maken, drukt u met uw voet op het kantelpedaal op de zuigmond (fig. 8).
- De borstelstrip voor het zuigen van harde vloeren wordt uitgeklaapt. Het wiel gaat tegelijkertijd omhoog zodat u geen krassen maakt en beter kunt manoeuvreren.
- 2 Om tapijt schoon te maken, drukt u nogmaals met uw voet op het kantelpedaal (fig. 9).
- De borstelstrip wordt ingeklapt en het wiel zakt automatisch omlaag.

Combinatiezuigmond (alleen bij bepaalde typen)

De combinatiezuigmond kan zowel op tapijt als op harde vloeren worden gebruikt.

- 1 Om harde vloeren schoon te maken, drukt u met uw voet op het kantelpedaal op de zuigmond (fig. 10).
- De borstelstrip voor het zuigen van harde vloeren wordt uitgeklaapt.
- 2 Om tapijt schoon te maken, drukt u nogmaals met uw voet op het kantelpedaal (fig. 11).
- De borstelstrip wordt ingeklapt.

Spleetzuigmond, kleine zuigmond en kleine borstel

- 1 Bevestig de spleetzuigmond (1), de kleine zuigmond (2) of de kleine borstel (alleen bij bepaalde typen) (3) rechtstreeks aan de handgreep of aan de buis (fig. 12).

Accessoireclip (alleen bij bepaalde typen)

- 1 Klik de spleetzuigmond en de kleine zuigmond op de clip.
- 2 Klik de accessoireclip op de buis (fig. 13).

Accessoirehouder (alleen bij bepaalde typen)

- 1 Klik de accessoirehouder op de handgreep (fig. 14).
- 2 Klik twee accessoires in de accessoirehouder:
 - Spleetzuigmond en kleine zuigmond (fig. 15).

Opmerking: Zorg ervoor dat de zuigopening van de kleine zuigmond van de houder af wijst.

- Spleetzuigmond en kleine borstel (fig. 16).

Opmerking: Zorg ervoor dat de zuigopening van de kleine borstel naar de houder toe wijst.

Het apparaat gebruiken

- 1 Trek het netsnoer uit het apparaat en steek de stekker in het stopcontact.
- 2 Druk met uw voet op de aan/uitknop boven op het apparaat om het in te schakelen (fig. 17).
- 3 U kunt tijdens het stofzuigen de zuigkracht aanpassen met de knop boven op het apparaat (fig. 18).
 - Gebruik maximale zuigkracht om erg vuile tapijten en harde vloeren te stofzuigen.
 - Gebruik minimale zuigkracht om gordijnen, tafelkleden enzovoort te stofzuigen.
- 4 Als u even wilt pauzeren, parkeert u de buis in een handige stand door de rand op de zuigmond in de parkeersleuf te schuiven (fig. 19).

Active Fragrance Control (alleen bij bepaalde typen)

De geurkorrels zijn speciaal ontwikkeld voor gebruik in uw Philips-stofzuiger: Gebruik alleen de Philips s-fresh™-geurkorrels in uw stofzuiger.

Als uw stofzuiger Active Fragrance Control heeft, houd het apparaat dan buiten het bereik van kinderen, zowel tijdens als na gebruik. Berg de stofzuiger op in een afgesloten kast indien er kleine kinderen in huis zijn.

De geurkorrels zijn niet eetbaar.

Bij oogcontact direct met veel water spoelen.

De geurpatroon vullen

- 1** Plaats uw duim en wijsvinger op de zijkanten van de geurpatroon. Druk op de schijf (1) en til de patroon uit de houder (2) (fig. 20).
- 2** Verwijder het kapje van de patroon door op de kleine drukpunten te drukken (1) en trek het kapje vervolgens omhoog (2) (fig. 21).
- 3** Open de verpakking bij de kleine opening aan de bovenzijde.
- 4** Vul de geurpatroon met de volledige inhoud van één zakje geurkorrels.
- 5** Sluit de geurpatroon door het kapje terug te plaatsen ('klik').
- 6** Plaats de geurpatroon weer in de houder ('klik'). Dit kan slechts op één manier (fig. 22). Vervang de geurkorrels wanneer er geen geur meer uit de geurpatroon komt.

Het geurniveau instellen

- U kunt de geursterkte instellen door de geurpatroon naar voren (maximale geur) of naar achteren (minimale geur) te draaien (fig. 23).
- Wanneer u de stofzuiger opbergt of niet wilt dat er geur uit komt, sluit de geurpatroon dan door deze zo ver naar achteren te draaien dat de openingen in de patroon niet meer zichtbaar zijn.

Opbergen

- 1** Schakel het apparaat uit en haal de stekker uit het stopcontact.
- 2** Druk op de snoeropwindknop om het netsnoer op te winden (fig. 24).
- 3** Plaats het apparaat rechtop. Bevestig de zuigmond aan het apparaat door de rand op de zuigmond in de opbergsleuf te plaatsen (fig. 25).
- 4** Plaats de Tri-Active-zuigmond altijd in de stand voor tapijt wanneer u het apparaat opbergt. Voorkom tevens dat de zijborstels verbogen raken (fig. 8).

De stofzak vervangen/leggen

Haal altijd de stekker uit het stopcontact voordat u de wegwerpstofzak vervangt of de herbruikbare stofzak leegt.

De wegwerpstofzak vervangen

- Vervang de stofzak zodra de 'stofzak vol'-indicator blijvend van kleur is veranderd, zelfs wanneer de zuigmond niet op de vloer is geplaatst (fig. 26).

- 1** Open het deksel door het naar boven te trekken (fig. 27).
- 2** Til de stofzakhouder uit het apparaat (fig. 28).

Zorg ervoor dat u de stofzak rechtop houdt wanneer u deze uit het apparaat tilt.

- 3** Trek aan het kartonnen uiteinde om de volle stofzak uit de houder te verwijderen (fig. 29).
- ▶ Wanneer u dit doet, wordt de stofzak automatisch afgesloten.

4 Schuif de kartonnen voorzijde van de nieuwe stofzak zo ver mogelijk in de twee groeven van de stofzakhouder (fig. 30).

5 Plaats de stofzakhouder terug in de stofzuiger (fig. 31).

Opmerking: U kunt het deksel niet sluiten als er geen stofzak is geplaatst.

De herbruikbare stofzak legen (alleen in bepaalde landen)

In bepaalde landen wordt deze stofzuiger geleverd met een herbruikbare stofzak die steeds weer opnieuw kan worden gebruikt en geleegd. U kunt de herbruikbare stofzak gebruiken in plaats van wegwerpstofzakken.

Volg voor het verwijderen en plaatsen van de herbruikbare stofzak de instructies in 'De wegwerpstofzak vervangen'.

De herbruikbare stofzak legen:

1 Schuif de clip zijdelings van de stofzak.

2 Schud de inhoud van de stofzak in een afvalcontainer.

3 Sluit de stofzak door de clip weer op de onderrand van de stofzak te schuiven.

Schoonmaken en onderhoud van filters

Haal altijd de stekker uit het stopcontact voordat u de filters schoonmaakt of vervangt.

Permanent motorbeschermingsfilter

Maak het permanente motorbeschermingsfilter schoon telkens wanneer u de stofzak vervangt.

1 Verwijder de stofzakhouder met de stofzak (fig. 28).

2 Neem de houder met het motorbeschermingsfilter uit het apparaat. Neem het filter uit de houder (fig. 32).

3 Maak het filter schoon door het boven een afvalbak uit te schudden.

4 Plaats het schone filter terug in de filterhouder. Plaats de twee nokjes aan de onderzijde van de filterhouder achter de rand om ervoor te zorgen dat de houder aan de bovenkant goed past. Duw vervolgens de filterhouder op zijn plaats ('klik') (fig. 33).

5 Plaats de stofzakhouder met de stofzak terug in het apparaat.

Super Clean Air-filter (alleen bepaalde typen)

Het Super Clean Air-filter, dat achter in het apparaat zit, bevat elektrostatisch geladen vezels. Deze vezels verwijderen een groot deel van de kleine stofdeeltjes uit de uitblaaslucht.

Vervang het Super Clean Air-filter elke zes maanden. Dit filter is niet wasbaar.

1 Open het filterrooster (fig. 34).

2 Verwijder het oude filter (fig. 35).

3 Plaats het nieuwe filter in het apparaat.

4 Sluit het filterrooster ('klik') (fig. 36).

Super Clean Air HEPA 12-filter/Ultra Clean Air HEPA 13-filter

Dit apparaat is uitgerust met het Super Clean Air HEPA 12-filter of het Ultra Clean Air HEPA 13-filter. Deze filters bevinden zich in de achterzijde van het apparaat en zijn in staat respectievelijk 99,5% en 99,95% van alle stofdeeltjes tot 0,0003 mm uit de uitblaaslucht te verwijderen. Dit houdt in dat niet alleen normaal huisstof wordt verwijderd, maar ook microscopisch klein schadelijk

ongedierte zoals huisstofmijt en hun uitwerpselen, wat bekende veroorzakers van luchtwegallergieën zijn.

Opmerking: Vervang het HEPA-filter altijd door een origineel Philips-filter van het juiste type om er zeker van te zijn dat de stofzuiger het stof optimaal vasthoudt en optimaal presteert (zie hoofdstuk 'Accessoires bestellen').

Super Clean Air HEPA 12-filter

Vervang het Super Clean Air HEPA 12-filter elke zes maanden. Dit filter is niet wasbaar.

- 1** Open het filterrooster (fig. 34).
- 2** Verwijder het oude filter (fig. 35).
- 3** Plaats het nieuwe filter in het apparaat.
- 4** Sluit het filterrooster en druk op de onderste hoeken tot deze vastklikken (fig. 36).

Wasbaar Ultra Clean Air HEPA 13-filter

Maak het wasbare Ultra Clean Air HEPA 13-filter elke 6 maanden schoon. U kunt het wasbare Ultra Clean Air HEPA 13-filter maximaal 4 keer schoonmaken. Vervang het filter nadat het 4 keer is schoongemaakt.

- 1** Open het filterrooster (fig. 34).
- 2** Verwijder het wasbare HEPA 13-filter (fig. 35).
- 3** Spoel de geplooide zijde van het HEPA 13-filter af onder de warme kraan.
 - Houd het filter zo vast dat de geplooide zijde naar boven wijst en het water parallel stroomt aan de plooiën. Houd het filter onder een hoek zodat het water al het vuil uit de plooiën spoelt (fig. 37).
 - Draai het filter 180° en laat het water in tegengestelde richting langs de plooiën stromen (fig. 38).
 - Ga zo door totdat het filter schoon is.

Maak het wasbare filter nooit schoon met een borstel (fig. 39).

Opmerking: Door het schoonmaken wordt niet de originele kleur van het filter, maar wel de filtratiekracht hersteld.

- 4** Schud het water voorzichtig van het oppervlak van het filter. Laat het filter minimaal 2 uur drogen voordat u het terugplaatst in de stofzuiger.
- 5** Plaats het filter terug in het apparaat. Sluit het filterrooster en druk op de onderste hoeken tot deze vastklikken (fig. 36).

Accessoires bestellen

Als u problemen ondervindt bij de aanschaf van stofzakken, filters of overige accessoires voor dit apparaat, neem dan contact op met het Philips Customer Care Centre in uw land of raadpleeg het 'worldwide garantie'-vouwblad.

Stofzakken bestellen

- Philips Classic s-bag™ synthetische stofzakken zijn verkrijgbaar onder typenummer FC8021.
- Philips Clinic s-bag™ synthetische stofzakken met hoge filtratie zijn verkrijgbaar onder typenummer FC8022.
- Philips Anti-odour s-bag™ synthetische stofzakken tegen nare geurtjes zijn verkrijgbaar onder typenummer FC8023.

Filters bestellen

- Super Clean Air-filters zijn verkrijgbaar onder typenummer FC8030.

- Niet-wasbare Super Clean Air HEPA 12-filters zijn verkrijgbaar onder typenummer FC8031.
- Wasbare Ultra Clean Air HEPA 13-filters zijn beschikbaar onder typenummer FC8038.

Geurkorrels bestellen

- Een vervangingspakket met 4 pakjes geurkorrels is verkrijgbaar onder typenummer FC8025.

Milieu

- Gooi het apparaat aan het einde van zijn levensduur niet weg met het normale huisvuil, maar lever het in op een door de overheid aangewezen inzamelpunt om het te laten recyclen. Op die manier levert u een bijdrage aan een schonere leefomgeving (fig. 40).

Garantie & service

Als u informatie nodig hebt of als u een probleem hebt, bezoek dan de Philips-website www.philips.nl, of neem contact op met het Philips Customer Care Centre in uw land (u vindt het telefoonnummer in het 'worldwide garantie'-vouwblad). Als er geen Customer Care Centre in uw land is, ga dan naar uw Philips-dealer of neem contact op met de afdeling Service van Philips Domestic Appliances and Personal Care BV.

Problemen oplossen

Dit hoofdstuk behandelt in het kort de problemen die u tegen kunt komen tijdens het gebruik van het apparaat. Als u er niet in slaagt het probleem op te lossen met behulp van de onderstaande informatie, neem dan contact op met het Customer Care Centre in uw land.

1 Er is onvoldoende zuigkracht.

A Controleer of de stofzak vol is.

Vervang zo nodig de wegwerpstofzak of leeg de herbruikbare stofzak (alleen in bepaalde landen).

B Controleer of de filters moeten worden schoongemaakt of vervangen.

Maak de filters schoon of vervang ze, indien nodig.

C Controleer of de zuigkrachtknop op de maximale stand staat.

D Controleer of de zuigmond, de buis of de slang verstopt zit.

- Om de verstopping te verhelpen, verwijdert u het verstopte onderdeel en bevestigt u het (voor zover mogelijk) andersom op het apparaat. Schakel de stofzuiger in om lucht in tegenovergestelde richting door het verstopte onderdeel te blazen (fig. 41).

Innledning

Gratulerer med kjøpet og velkommen til Philips! Du får best mulig nytte av støtten som Philips tilbyr, hvis du registrerer produktet ditt på www.philips.com/welcome.

Generell beskrivelse (fig. 1)

- 1 Active Fragrance-duftinnsats
- 2 Knapp for sugeseffekt
- 3 Knapp for innrulling av ledning
- 4 Av/på-knapp
- 5 Indikator for full støvsugerpose
- 6 Åpning for slangetilkobling
- 7 Tapp for å åpne støvdeksel
- 8 Holder for motorbeskyttelsesfilter
- 9 Fronthåndtak
- 10 Avtakbar stripe (kun enkelte land)
- 11 Gjenbrukbar støvsugerpose (kun enkelte land)
- 12 Holder for støvsugerpose
- 13 Syntetisk støvsugerpose
- 14 Bakhjul
- 15 Tilbehørsholder (kun bestemte typer)
- 16 Lite munnstykke
- 17 Fugemunnstykke
- 18 Liten børste (kun bestemte typer)
- 19 Låseknapp
- 20 Slange med håndtak
- 21 Kombimunnstykke
- 22 Vippebryter for innstilling for teppe eller harde gulv
- 23 Tri-Active-munnstykke (kun bestemte typer)
- 24 Vippebryter for innstilling for teppe eller harde gulv
- 25 Parkerings-/oppbevaringskant
- 26 Sidebørste
- 27 Klemme for tilleggsutstyr (kun bestemte typer)
- 28 Teleskoprør
- 29 Filtergrill (åpen)
- 30 Støpsele
- 31 Parkeringsspor
- 32 Super Clean Air HEPA 12-filter eller Ultra Clean Air HEPA 13-filter
- 33 Svinghjul
- 34 Oppbevaringsspor
- 35 Merkeplate

Viktig

Les denne brukerveiledningen nøye før du bruker apparatet, og ta vare på den for senere referanse.

Fare

- Sug aldri opp vann eller annen væske. Sug aldri opp lettantennelige stoffer, og sug ikke opp aske før den er blitt kald.

Advarsel

- Før du kobler til apparatet, må du kontrollere at spenningen som er angitt på apparatet, stemmer overens med nettspenningen.
- Du må ikke bruke apparatet hvis støpselet, ledningen eller selve apparatet er ødelagt.

- Hvis ledningen er ødelagt, må den alltid skiftes ut av Philips, et servicesenter som er godkjent av Philips, eller lignende kvalifisert personell, slik at man unngår farlige situasjoner.
- Dette apparatet er ikke tiltenkt bruk av personer (inkludert barn) som har nedsatt sanseevne eller fysisk eller psykisk funksjonsevne, eller personer som ikke har erfaring eller kunnskap, unntatt hvis de får tilsyn eller instruksjoner om bruk av apparatet av en person som er ansvarlig for sikkerheten.
- Pass på at barn er under tilsyn, slik at de ikke leker med apparatet.
- Ikke rett slangen, røret eller noe annet tilbehør imot øynene eller ørene, og putt dem heller ikke i munnen når de er koblet til støvsugeren og støvsugeren er slått på.

Viktig

- Når du bruker støvsugeren til å støvsuge aske, fin sand, kalk, sementstøv eller lignende stoffer, vil porene i støvsugerposen bli blokkert. Da viser indikatoren for full støvsugerpose at støvsugerposen er full. Du må da skifte engangstøvsugerposen og tømme den gjenbrukbare støvsugerposen, selv om den ikke er full enda (se avsnittet Skifte/tømme støvsugerposen).
- Bruk aldri apparatet uten motorbeskyttelsesfilteret. Det kan skade motoren og forkorte levetiden på apparatet.
- Bruk bare Philips syntetiske s-bag™-støvsugerposer eller den gjenbrukbare støvsugerposen som følger med (kun enkelte land).
- Det gjennomsliktige displaypanelet er laget av resirkulerbart polykarbonat (>PC<).

Elektromagnetiske felt (EMF)

Dette Philips-apparatet overholder alle standarder som gjelder for elektromagnetiske felt (EMF). Hvis det håndteres riktig og i samsvar med instruksjonene i denne brukerveiledningen, er det trygt å bruke det ut fra den kunnskapen vi har per dags dato.

Før bruk

Slange

- 1 Når du skal koble til slangen, trykker du den godt inn i apparatet (til det sier klikk) (fig. 2).
- 2 Når du skal koble fra slangen, trykker du inn knappene (1) og trekker slangen ut av apparatet (2) (fig. 3).

Rør

- 1 Rørdelene kobles til hverandre og til håndtaket på slangen ved å trykke på låseknappen. Sett deretter delen med låseknappen inn i delen med hullet, og trykk låseknappen inn i hullet (du hører et klikk) (fig. 4).
- 2 Når du skal koble røret fra håndtaket, trykker du på låseknappen og trekker håndtaket ut av røret.

Merk: Bruk samme metode for å koble til eller fra munnstykker.

Teleskoprør (kun bestemte typer)

- 1 Juster rørlengden slik at den passer til deg når du skal støvsuge (fig. 5).

Tri-Active-munnstykke (kun bestemte typer)

Tri-Active-munnstykket er et flerfunksjonsmunnstykke for tepper og harde gulv.

- Sidebørstene fanger opp mer støv og smuss på sidene av munnstykket, og dette gjør at du kan rengjøre bedre langs møbelben og andre hindringer (fig. 6).
 - Åpningen foran på munnstykket gjør at du kan suge opp større partikler (fig. 7).
- 1 Når du skal støvsuge harde gulv, trykker du på vippebryteren øverst på munnstykket med foten (fig. 8).

- ⦿ Børsten for støvsuging av harde gulv vippes ut av munnstykket. Hjulet løftes samtidig for å unngå riper og for å gjøre munnstykket enklere å manøvrere.
- 2** Når du skal støvsuge tepper, trykker du på vippebryteren igjen (fig. 9).
- ⦿ Børsten trekkes inn i munnstykket, og hjulet senkes automatisk.

Kombimunnstykke (kun bestemte typer)

Kombimunnstykket kan brukes på tepper eller på harde gulv.

- 1** Når du skal støvsuge harde gulv, trykker du på vippebryteren øverst på munnstykket med foten (fig. 10).
- ⦿ Børsten for støvsuging av harde gulv vippes ut av munnstykket.
- 2** Når du skal støvsuge tepper, trykker du på vippebryteren igjen (fig. 11).
- ⦿ Børsten trekkes inn i munnstykket.

Fugemunnstykke, lite munnstykke og liten børste

- 1** Koble fugemunnstykket (1), det lille munnstykket (2) eller den lille børsten (kun bestemte typer) (3) direkte til håndtaket eller røret (fig. 12).

Klemme for tilleggsutstyr (kun bestemte typer)

- 1** Trykk fugemunnstykket og det lille munnstykket fast i klemmen.
- 2** Trykk klemmen for tilbehør fast på røret (fig. 13).

Tilbehørsholder (kun bestemte typer)

- 1** Trykk tilbehørsholderen fast på håndtaket (fig. 14).
- 2** Trykk to tilbehør fast i tilbehørsholderen:
 - fugemunnstykke og lite munnstykke (fig. 15)

Merk: Kontroller at sugeåpningen på det lille munnstykket vender vekk fra holderen.

- fugemunnstykke og liten børste (fig. 16)

Merk: Kontroller at sugeåpningen på den lille børsten vender mot holderen.

Bruke apparatet

- 1** Trekk ledningen ut av apparatet og koble støpselet til veggkontakten.
- 2** Trykk på av/på-knappen oppå apparatet med foten for å slå det på (fig. 17).
- 3** Mens du støvsuger, kan du justere sugeeffekten ved hjelp av bryteren oppå apparatet (fig. 18).
 - Bruk maksimal sugeeffekt når du støvsuger svært skitne tepper og harde gulv.
 - Bruk minimal sugeeffekt når du støvsuger gardiner, duker osv.
- 4** Hvis du vil ta en liten pause, setter du kanten på munnstykket inn i parkeringssporet for å sette fra deg røret i en praktisk stilling (fig. 19).

Active Fragrance Control (kun bestemte typer)

Duftkornene er spesielt utviklet for bruk i Philips-støvsugeren. Bruk kun Philips s-fresh™ duftkorn i støvsugeren.

Hvis støvsugeren har Active Fragrance Control, må den oppbevares utilgjengelig for barn, både under og etter bruk. Oppbevar støvsugeren i et låst skap hvis det er småbarn i huset.

Duftkornene er ikke spiselige.

Hvis duftkornene kommer i kontakt med øynene, må du øyeblikkelig skylle med rikelige mengder vann.

Fylle duftinnsatsen

- 1** Plasser tommelen og pekefingeren på sidene av duftinnsatsen. Trykk på skiven (1) og løft duftinnsatsen ut av holderen (2) (fig. 20).
- 2** Dekselet på duftinnsatsen fjernes ved å trykke på de små trykkpunktene (1) og deretter trekke dekselet oppover (2) (fig. 21).
- 3** Åpne pakken i åpningen på toppen.
- 4** Fyll patronen med innholdet i én hel pakke duftkorn.
- 5** Lukk patronen ved å sette hetten tilbake på plass (du hører et klikk).
- 6** Sett patronen tilbake i holderen (du hører et klikk). Den passer kun inn i holderen på én bestemt måte (fig. 22).

Skift ut duftkornene når patronen ikke avgir duft lenger.

Stille inn duftnivået

- Velg duftnivået ved å dreie patronen fremover (maks. utslipp) og bakover (min. utslipp) (fig. 23).
- Når du ikke bruker støvsugeren og ikke vil at det skal slippes ut duft, lukker du patronen ved å dreie den bakover til åpningene ikke er synlige.

Oppbevaring

- 1** Slå av apparatet, og ta støpselet ut av vegguttaket.
- 2** Trykk på knappen for innrulling av ledning for å rulle inn ledningen (fig. 24).
- 3** Sett apparatet i stående posisjon. Før kanten på munnstykket inn i sporet for å feste munnstykket på apparatet (fig. 25).
- 4** Tri-Active-munnstykket skal alltid settes i innstillingen for teppe før støvsugeren settes bort, slik at sidebørstene ikke blir bøyd (fig. 8).

Skifte/tømme støvsugerposen

Koble alltid fra apparatet før du skifter engangsstøvsugerposen eller før du tømmer den gjenbrukbare støvsugerposen.

Skifte engangsstøvsugerposen

- Skift støvsugerpose så snart indikatoren for full støvsugerpose har endret farge permanent, det vil si også når munnstykket ikke berører underlaget (fig. 26).

- 1** Dra dekselet oppover for å åpne det (fig. 27).
- 2** Løft holderen for støvsugerpose ut av apparatet (fig. 28).

Sørg for å holde støvsugerposen rett opp og ned når du løfter den ut av apparatet.

- 3** Trekk i pappfliken for å fjerne den fulle støvsugerposen fra holderen (fig. 29).
 ▶ Støvsugerposen lukkes da automatisk.
- 4** Skyv pappdelen foran på den nye støvsugerposen så langt som mulig inn i de to sporene på holderen for støvsugerpose (fig. 30).
- 5** Sett holderen for støvsugerposen tilbake på plass i støvsugeren (fig. 31).

Merk: Hvis det ikke er satt i noen støvsugerpose, kan du ikke lukke dekselet.

Tømme den gjenbrukbare støvsugerposen (kun enkelte land)

I noen land leveres denne støvsugeren med en gjenbrukbar støvsugerpose som kan brukes og tømmes flere ganger. Du kan bruke den gjenbrukbare støvsugerposen i stedet for engangsstøvsugerposer.

Når du skal ta ut og sette inn den gjenbrukbare støvsugerposen, følger du instruksjonene under Skifte engangsstøvsugerposen.

Slik tømmer du den gjenbrukbare støvsugerposen:

- 1 Skyv klemmen sidelengs av støvsugerposen.
- 2 Rist ut innholdet i en søppelbøtte.
- 3 Lukk støvsugerposen ved å skyve klemmen tilbake inn på kanten i bunnen av støvsugerposen.

Rengjøre og vedlikeholde filterene

Koble alltid apparatet fra strømmen før du rengjør eller bytter filtre.

Permanent motorbeskyttelsesfilter

Rengjør det permanente motorbeskyttelsesfilteret hver gang du skifter støvsugerpose.

- 1 Ta ut holderen for støvsugerpose og støvsugerposen (fig. 28).
- 2 Ta holderen for motorbeskyttelsesfilteret ut av apparatet. Ta filteret ut av holderen (fig. 32).
- 3 Rengjør filteret ved å riste det over en søppelbøtte.
- 4 Sett det rene filteret tilbake i filterholderen. Plasser de to flippene på filterholderen bak kanten i bunnen for å forsikre deg om at det passer ordentlig på toppen. Trykk deretter filterholderen på plass (du hører et klikk) (fig. 33).
- 5 Sett holderen for støvsugerpose og støvsugerposen tilbake på plass i apparatet.

Super Clean Air-filter (kun bestemte typer)

Super Clean Air-filteret som sitter bak i apparatet, har elektrostatisk ladede fibre. Disse fibrene filtrerer ut mange av de mindre partiklene fra utløpsluften.

Skift Super Clean Air-filteret hver sjettede måned. Dette filteret kan ikke vaskes.

- 1 Åpne filtergrillen (fig. 34).
- 2 Ta ut det gamle filteret (fig. 35).
- 3 Sett inn det nye filteret i apparatet.
- 4 Lukk filtergrillen (klikk) (fig. 36).

Super Clean Air HEPA 12-filter eller Ultra Clean Air HEPA 13-filter

Dette apparatet har enten Super Clean Air HEPA 12-filter eller Ultra Clean Air HEPA 13-filter. Disse filterene er festet bak på apparatet og kan fjerne henholdsvis 99,5 % og 99,95 % av alle partikler ned til 0,0003 mm i størrelse fra utgangsluften. Dette omfatter ikke bare vanlig husstøv, men også mikroskopiske skadedyr som husstøvmidd og ekskrementer fra midden. Dette er kjent for å kunne forårsake luftveisallergi.

Merk: Skift alltid HEPA-filteret med et originalt Philips-filter av riktig type, slik at støvet samles opp på en optimal måte og støvsugeren fungerer optimalt (se avsnittet Bestille tilbehør).

Super Clean Air HEPA 12-filter

Skift Super Clean Air HEPA 12-filteret hver sjettede måned. Dette filteret kan ikke vaskes.

- 1 Åpne filtergrillen (fig. 34).

- 2 Ta ut det gamle filteret (fig. 35).
- 3 Sett inn det nye filteret i apparatet.
- 4 Lukk filtergrillen og trykk på hjørnene nederst til de smetter på plass (fig. 36).

Vaskbart Ultra Clean Air HEPA 13-filter

Rengjør det vaskbare Ultra Clean Air HEPA 13-filteret hver sjettede måned. Du kan rengjøre det vaskbare Ultra Clean Air HEPA 13-filteret maksimalt fire ganger. Skift filteret når det har vært vasket fire ganger.

- 1 Åpne filtergrillen (fig. 34).
- 2 Ta ut det vaskbare HEPA 13-filteret (fig. 35).
- 3 Skyll den foldede siden av HEPA 13-filteret under varmt sakterennende vann fra springen.
 - Hold filteret slik at den foldede siden vender opp og vannet renner parallelt med foldene. Hold filteret i vinkel, slik at vannet skyller vekk støvet inne i foldene (fig. 37).
 - Snu filteret 180° og la vanne renne med foldene i motsatt retning (fig. 38).
 - Fortsett med dette til filteret er rent.

Det vaskbare filteret må ikke rengjøres med en børste (fig. 39).

Merk: Rengjøringen gjenoppretter ikke den opprinnelige fargen på filteret, men gjenoppretter filtreringsevnen.

- 4 Rist vannet forsiktig fra overflaten på filteret. La filteret tørke i minst to timer før du setter det tilbake i støvsugeren.
- 5 Sett filteret tilbake i apparatet. Lukk filtergrillen og trykk på hjørnene nederst til de smetter på plass (fig. 36).

Bestille tilbehør

Hvis du har problemer med å få tak i støvsugerposer, filtre eller annet tilbehør til dette apparatet, kan du ta kontakt med Philips' kundestøtte der du er, eller se i garantiheftet.

Bestille støvsugerposer

- Philips Classic s-bag syntetiske™-støvsugerposer har typenummer FC8021.
- Philips Clinic s-bag syntetiske™-støvsugerposer med høy filtreringsevne har typenummer FC8022.
- Philips Anti-Odour syntetiske s-bag™støvsugerposer har typenummer FC8023.

Bestille filtre

- Super Clean Air-filtre har typenummer FC8030.
- Ikke-vaskbare Super Clean Air HEPA 12-filtre har typenummer FC8031.
- Vaskbare Ultra Clean Air HEPA 13-filtre har typenummer FC8038.

Bestille duftkorn

- Sett med 4 pakker duftkorn er tilgjengelige med typenummer FC8025.

Miljø

- Ikke kast apparatet som vanlig husholdningsavfall når det ikke kan brukes lenger. Lever det på en gjenvinningsstasjon. Slik bidrar du til å ta vare på miljøet (fig. 40).

Garanti og service

Hvis du trenger service eller informasjon, kan du gå til Philips' Internett-sider på www.philips.com eller ta kontakt med Philips' kundestøtte der du er (du finner telefonnummeret i garantiheftet). Hvis det ikke finnes noen Philips-kundestøtte der du bor, kan du ta kontakt med den lokale Philips-forhandleren eller serviceavdelingen ved Philips Domestic Appliances and Personal Care BV.

Feilsøking

Dette avsnittet oppsummerer de vanligste problemene du kan komme borti med apparatet. Hvis du ikke klarer å løse problemet med informasjonen nedenfor, kan du ta kontakt med Philips' kundestøtte der du bor:

1 Sugeeffekten er redusert.

A Kontroller om støvsugerposen er full.

Hvis det er nødvendig, skifter du engangsstøvsugerposen eller tømmer den gjenbrukbare støvsugerposen (kun i enkelte land).

B Kontroller om filterene må rengjøres eller skiftes.

Rengjør eller skift filterene om nødvendig.

C Kontroller om sugeffektknappen står i maksimal stilling.

D Kontroller om munnstykket, røret eller slangen er tettet igjen.

- Når du vil fjerne en blokkering, kobler du den tilstoppede enheten fra, snur den og kobler den til den andre veien (så langt det lar seg gjøre). Slå deretter på støvsugeren for å tvinge luften forbi den tilstoppede enheten fra motsatt side (fig. 41).

Introdução

Parabéns pela sua compra e bem-vindo(a) à Philips! Para usufruir de todas as vantagens da assistência da Philips, registe o seu produto em www.philips.com/welcome.

Descrição geral (fig. 1)

- 1 Cartucho Active Fragrance
- 2 Botão regulador da potência de sucção
- 3 Botão de recolha do fio
- 4 Botão de ligar/desligar
- 5 Indicador de saco para o pó cheio
- 6 Abertura da ligação da mangueira
- 7 Patilha de libertação da cobertura contra o pó
- 8 Suporte do filtro de protecção do motor
- 9 Pega frontal
- 10 Faixa descartável (apenas em alguns países)
- 11 Saco para o pó reutilizável (apenas em alguns países)
- 12 Suporte do saco para o pó
- 13 Saco para o pó sintético
- 14 Roda traseira
- 15 Suporte dos acessórios (apenas em modelos específicos)
- 16 Bocal para estofos
- 17 Bico para fendas
- 18 Escova pequena (apenas em modelos específicos)
- 19 Botão de mola
- 20 Mangueira com pega
- 21 Escova de dupla função
- 22 Botão rotativo para carpetes/soalhos
- 23 Escova Tri-Active (apenas em modelos específicos)
- 24 Botão rotativo para carpetes/soalhos
- 25 Gancho de descanso/arrumação
- 26 Escova lateral
- 27 Mola para os acessórios (apenas em modelos específicos)
- 28 Tubo telescópico
- 29 Grelha do filtro (aberta)
- 30 Ficha de alimentação
- 31 Ranhura de descanso
- 32 Filtro Super Clean Air HEPA 12 ou filtro Ultra Clean Air HEPA 13
- 33 Roda rotativa
- 34 Ranhura de arrumação
- 35 Sinalética

Importante

Leia este manual do utilizador com atenção, antes de utilizar o aparelho e guarde-o para uma eventual consulta futura.

Perigo

- Nunca aspire água ou qualquer outro líquido. Nunca aspire substâncias inflamáveis nem cinzas quentes.

Aviso

- Verifique se a voltagem indicada no aparelho corresponde à voltagem eléctrica local antes de o ligar.

- Não utilize o aparelho se a ficha, o fio de alimentação ou o próprio aparelho estiverem danificados.
- Se o fio estiver danificado, deve ser sempre substituído pela Philips, por um centro de assistência autorizado pela Philips ou por pessoal devidamente qualificado para se evitarem situações de perigo.
- Este aparelho não deve ser utilizado por pessoas (incluindo crianças) com capacidades físicas, sensoriais ou mentais reduzidas, ou com falta de experiência e conhecimento, a não ser que lhes tenha sido dada supervisão ou instruções relativas à utilização do aparelho por uma pessoa responsável pela sua segurança.
- As crianças devem ser vigiadas para assegurar que não brincam com o aparelho.
- Não aponte a mangueira, o tubo ou qualquer outro acessório para os olhos ou ouvidos, nem coloque na boca quando estiverem ligados ao aspirador e este se encontrar em funcionamento.

Atenção

- Ao utilizar o aspirador para aspirar cinzas, areia fina, cal, pó de cimento e substâncias semelhantes, os poros do saco para o pó ficam obstruídos. Em resultado disso, o indicador de saco para o pó cheio irá indicar que o saco está cheio. Substitua o saco descartável e esvazie o saco reutilizável, mesmo que não esteja ainda cheio (consulte o capítulo "Substituição").
- Nunca utilize o aparelho sem o filtro de protecção do motor; pois poderá danificar o motor e reduzir o tempo de vida do aparelho.
- Utilize apenas sacos para o pó Philips S-bag™ ou o saco reutilizável fornecido (apenas em modelos específicos).
- O painel translúcido é fabricado em policarbonato reciclável (>PC<).

Campos Electromagnéticos — EMF (Electro Magnetic Fields)

Este aparelho Philips cumpre todas as normas relacionadas com campos electromagnéticos (EMF). Se for manuseado correctamente e de acordo com as instruções presentes no manual do utilizador, o aparelho proporciona uma utilização segura, como demonstrado pelas provas científicas actualmente disponíveis.

Preparação

Mangueira

- 1 Para ligar a mangueira, introduza-a firmemente no aparelho até ouvir um estalido (fig. 2).
- 2 Para retirar a mangueira, prima os botões (1) e puxe-a para fora do aspirador (2) (fig. 3).

Tubo

- 1 Para fixar as peças do tubo entre si e à pega da mangueira, prima o botão de mola. De seguida, introduza a peça com o botão de mola na peça com o orifício; encaixe o botão no orifício até ouvir um estalido (fig. 4).
- 2 Para desencaixar o tubo da pega, prima o botão de mola e puxe a pega para fora do tubo.

Nota: Utilize o mesmo método para montar e desmontar os acessórios.

Tubo telescópico (apenas em modelos específicos)

- 1 Ajuste o tubo ao comprimento mais confortável durante a aspiração (fig. 5).

Escova Tri-Active (apenas em modelos específicos)

A escova Tri-Active é uma escova multifunções para tapetes e superfícies duras.

- As escovas laterais apanham mais poeira e sujidade e permitem uma melhor limpeza junto do mobiliário e de outros obstáculos (fig. 6).
- A abertura na parte da frente da escova permite-lhe aspirar partículas maiores (fig. 7).

- 1 Para limpar soalhos, carregue no botão rotativo, na parte de cima da escova, com o pé (fig. 8).
- ▶ A escova para limpeza de soalhos sai do compartimento e a roda é levantada para evitar riscos e facilitar os movimentos.

- 2 Para limpar tapetes, empurre novamente o botão rotativo (fig. 9).
- ▶ A escova fica protegida no respectivo compartimento e a roda baixa automaticamente.

Escova de dupla função (apenas em modelos específicos)

A escova de dupla função pode ser utilizada em carpetes ou soalhos.

- 1 Para limpar soalhos, carregue no botão rotativo na parte de cima da escova com o pé (fig. 10).

▶ A escova para limpeza de soalhos desdobra-se.

- 2 Para limpar tapetes, empurre novamente o botão rotativo (fig. 11).

▶ A escova é recolhida.

Bico para fendas, bocal para estofos e escova pequena

- 1 Ligue o bico para fendas (1), o bico para estofos (2) ou a escova pequena (3) (apenas em modelos específicos) directamente à pega ou ao tubo (fig. 12).

Mola para os acessórios (apenas em modelos específicos)

- 1 Encaixe na mola o bico para fendas e o bocal para estofos.

- 2 Encaixe a mola no tubo (fig. 13).

Suporte dos acessórios (apenas em modelos específicos)

- 1 Encaixe o suporte dos acessórios na pega (fig. 14).

- 2 Encaixe dois acessórios no suporte:

- Bico para fendas e bocal para estofos (fig. 15).

Nota: Confirme que a abertura de sucção do bocal para estofos aponta no sentido oposto ao do suporte.

- Bico e escova pequena (fig. 16).

Nota: Confirme que a abertura de sucção da escova pequena aponta no sentido do suporte.

Utilizar o aparelho

- 1 Puxe o fio para fora do aparelho e ligue a ficha de alimentação a uma tomada eléctrica.

- 2 Com o pé, prima o botão de ligar/desligar na parte de cima do aparelho para o ligar (fig. 17).

- 3 A potência de sucção pode ser ajustada enquanto estiver a aspirar, através do botão na parte superior do aparelho (fig. 18).

- Utilize a potência de sucção máxima para aspirar carpetes e soalhos muito sujos.

- Utilize a potência de sucção mínima para aspirar cortinas, toalhas, etc.

- 4 Se quiser fazer uma pausa, introduza o tubo na ranhura de descanso, colocando o tubo numa posição conveniente (fig. 19).

Active Fragrance Control (apenas em modelos específicos)

Os grânulos de fragrância foram especialmente concebidos para o seu aspirador Philips. Use somente os grânulos TM aromatizados Philips S-fresh no seu aspirador.

Se o aspirador estiver equipado com o sistema Active Fragrance Control, mantenha-o afastado do alcance das crianças, durante e após a sua utilização. Se tiver crianças pequenas em casa, deve guardar o aspirador num armário fechado.

Os grânulos de aroma não são comestíveis.

No caso de contacto com os olhos, lavar abundantemente com água.

Encher o cartucho

- 1** Coloque o polegar e o indicador nos lados do cartucho. Prima o disco (1) e levante o cartucho do suporte (2) (fig. 20).
- 2** Para remover a tampa do cartucho, prima os pontos de pressão pequenos (1) e puxe a tampa (2) (fig. 21).
- 3** Abra a embalagem na pequena abertura da parte superior.
- 4** Encha o cartucho com o conteúdo de uma embalagem inteira de grânulos perfumados.
- 5** Feche o cartucho, voltando a colocar a tampa até ouvir um estalido.
- 6** Reintroduza o cartucho no suporte até ouvir um estalido. O cartucho tem apenas uma posição de encaixe (fig. 22).

Substitua os grânulos perfumados quando o cartucho deixar de emitir fragrância.

Ajustar a intensidade da fragrância

- O nível de fragrância pode ser ajustado empurrando o cartucho para a frente (emissão máxima) ou para trás (emissão mínima) (fig. 23).
- Quando arrumar o aspirador ou não pretender que seja emitida nenhuma fragrância, feche o cartucho empurrando-o para trás e ocultando as aberturas.

Arrumação

- 1** Desligue o aparelho e desligue a ficha de alimentação da tomada eléctrica.
- 2** Prima o botão de recolha do fio para recolher o fio de alimentação (fig. 24).
- 3** Coloque o aparelho na posição vertical e fixe o bocal do aparelho, inserindo o gancho do bocal na ranhura de arrumação (fig. 25).
- 4** Quando arrumar o aspirador, regule sempre a escova Tri-Active na definição para carpetes, evitando que as escovas laterais fiquem dobradas (fig. 8).

Substituir / esvaziar o saco para o pó

Desligue sempre o aparelho antes de substituir o saco descartável ou esvaziar o saco reutilizável.

Substituir o saco para o pó

- Substitua o saco para o pó logo que o indicador de saco cheio mude permanentemente de cor; isto é, mesmo que a escova não esteja assente no chão (fig. 26).

- 1** Puxe a protecção para cima para a abrir (fig. 27).
- 2** Retire do aparelho o suporte do saco para o pó (fig. 28).

Quando levantar o saco para o pó, mantenha-o direito e virado para cima.

- 3** Puxe a patilha de cartão para remover do suporte o saco cheio (fig. 29).
 - ▶ Ao fazê-lo, o saco fecha-se automaticamente.
- 4** Encaixe a frente de cartão do saco novo nas duas ranhuras do suporte. Pressione para baixo o mais possível (fig. 30).
- 5** Volte a introduzir no aspirador o suporte do saco para o pó (fig. 31).

Nota: Se não tiver sido introduzido nenhum saco para o pó, não é possível fechar a tampa.

Esvaziar o saco para o pó reutilizável (apenas em alguns países)

Em alguns países, este aspirador inclui um saco para o pó reutilizável que pode ser usado e esvaziado repetidamente. Pode usar sacos reutilizáveis em vez de sacos de papel.

Para remover e colocar um saco para o pó reutilizável, siga as instruções na secção "Substituir o saco para o pó".

Para esvaziar o saco reutilizável:

- 1** Deslize a mola do saco, lateralmente.
- 2** Sacuda o conteúdo do saco para um balde do lixo.
- 3** Feche o saco, voltando a empurrar a mola para a parte inferior do saco.

Limpeza e manutenção dos filtros

Desligue sempre o aparelho antes de limpar ou substituir os filtros.

Filtro permanente de protecção do motor

Limpe o filtro permanente de protecção do motor sempre que substituir o saco para o pó.

- 1** Retire o suporte com o saco para o pó (fig. 28).
- 2** Retire do aparelho o suporte do filtro permanente. Retire o filtro do suporte (fig. 32).
- 3** Limpe o filtro agitando-o dentro de um balde do lixo.
- 4** Volte a colocar o filtro no suporte. Encaixe as duas saliências do suporte do filtro atrás do encaixe na base, garantindo que encaixa perfeitamente na parte de cima. Prima o suporte do filtro até ficar totalmente colocado na posição adequada (até ouvir um estalido) (fig. 33).
- 5** Volte a colocar no aspirador o suporte com o saco para o pó.

Filtro Super Clean Air (apenas em modelos específicos)

O Filtro Super Clean Air (localizado na parte de trás do aparelho) possui fibras carregadas de forma electrostática. Estas fibras filtram uma grande parte das partículas mais pequenas da saída do ar. Substitua o filtro Super Clean Air a cada seis meses. Este filtro não é lavável.

- 1** Abra a grelha do filtro (fig. 34).
- 2** Remova o filtro antigo (fig. 35).
- 3** Insira o novo filtro no aparelho.
- 4** Feche a grelha do filtro até ouvir um estalido (fig. 36).

Filtro Super Clean Air HEPA 12 / filtro Ultra Clean Air HEPA 13

Este aparelho está equipado com o filtro Super Clean Air HEPA 12 ou com o filtro Ultra Clean Air HEPA 13. Estes filtros estão instalados na parte de trás do aparelho e têm capacidade para remover do ar extraído 99,5% e 99,9% (respectivamente) de todas as partículas com dimensões mínimas de 0,0003 mm. Isto inclui não só o pó de casa normal, mas também os ácaros microscópicos (tais como os ácaros do pó e respectivos excrementos), responsáveis por alergias respiratórias.

Nota: Para garantir um desempenho e retenção do pó perfeitos do aspirador, substitua sempre o filtro HEPA por um filtro Philips original do modelo correcto (consulte o capítulo "Encomendar acessórios").

Filtro Super Clean Air HEPA 12

Substitua o filtro Super Clean Air HEPA 12, cada seis meses. Este filtro não é lavável.

- 1** Abra a grelha do filtro (fig. 34).
- 2** Remova o filtro antigo (fig. 35).

- 3 Insira o novo filtro no aparelho.
- 4 Feche a grelha do filtro e empurre os cantos da base de modo a encaixarem (fig. 36).

Filtro Ultra Clean Air HEPA 13 lavável

Lave o filtro Ultra Clean Air HEPA 13 (lavável) , cada seis meses. Pode lavá-lo um máximo de 4 vezes, após as quais deve substituí-lo.

- 1 Abra a grelha do filtro (fig. 34).
- 2 Retire o filtro HEPA 13 lavável (fig. 35).
- 3 Enxagúe em água quente o lado com as pregas do filtro HEPA 13.
 - Segure o filtro de modo a que o lado com pregas aponte para cima e a água escorra paralelamente às pregas, permitindo que a água lave a sujidade dentro das pregas (fig. 37).
 - Rode o filtro 180° e deixe que a água escorra ao longo das pregas, no sentido oposto (fig. 38).
 - Prossiga até limpar totalmente o filtro.

Nunca limpe o filtro lavável com uma escova (fig. 39).

Nota: A lavagem não repõe a cor original do filtro, mas restaura o seu poder de filtragem.

- 4 Agite suavemente a água da superfície do filtro. Deixe o filtro secar pelo menos 2 horas antes de o colocar novamente no aspirador.
- 5 Volte a colocar o filtro no aspirador. Feche a grelha do filtro e empurre os cantos da base até ouvir um estalido (fig. 36).

Encomendar acessórios

Se tiver dificuldades em obter sacos para o pó, filtros ou outros acessórios para este aspirador, contacte o Centro de Atendimento ao Cliente Philips do seu país ou consulte o folheto da garantia mundial.

Encomendar sacos para o pó

- Estão disponíveis sacos para o pó sintéticos Philips Classic S-bag™ com a referência FC8021.
- Estão disponíveis sacos para o pó sintéticos de alta filtragem Philips Clinic S-bag™ com a referência FC8022.
- Estão disponíveis sacos para o pó sintéticos Philips Anti-odour S-bag (anti-odores)™ com a referência FC8023.

Encomendar filtros

- Os filtros Super Clean Air estão disponíveis com a referência FC8030.
- Os filtros Super Clean Air HEPA 12 não-laváveis estão disponíveis com a referência FC8031.
- Os filtros Super Clean Air HEPA 13 laváveis estão disponíveis com a referência FC8038.

Encomendar grânulos de aroma

- Encontram-se à venda kits de substituição com 4 embalagens de grânulos perfumados com a referência FC8025.

Ambiente

- Não deite fora o aparelho junto com o lixo doméstico normal no final da sua vida útil; entregue-o num ponto de recolha oficial para reciclagem. Ao fazê-lo ajuda a preservar o ambiente (fig. 40).

Garantia e assistência

Se precisar de informações ou se tiver algum problema, visite o site da Philips em www.philips.pt ou contacte o Centro de Atendimento ao Cliente Philips do seu país (encontrará o número de telefone no folheto da garantia mundial). Se não existir um Centro de Atendimento ao Cliente no seu país, dirija-se ao distribuidor Philips local ou contacte o Departamento de Assistência da Philips Domestic Appliances and Personal Care BV.

Resolução de problemas

Este capítulo resume alguns dos problemas mais comuns que pode encontrar durante a utilização do aparelho. Se não conseguir resolver o problema através das indicações dadas a seguir, contacte o Centro de Atendimento ao Cliente Philips no seu país.

1 A potência de sucção é insuficiente.

A Verifique se o saco do pó está cheio.

Se necessário, substitua o saco descartável ou esvazie o saco reutilizável (apenas em alguns países).

B Verifique se os filtros precisam de ser limpos ou substituídos.

Se necessário, limpe ou substitua os filtros.

C Verifique se o botão regulador da potência de sucção está na posição "máximo".

D Verifique se a escova, o tubo ou a mangueira estão bloqueados.

- Para os desobstruir, retire a peça que estiver tapada e ligue-a (o mais possível) na posição contrária. Ligue o aspirador de modo que o fluxo de ar aspire o que estiver a obstruir a peça (fig. 41).

Introduktion

Grattis till inköpet och välkommen till Philips! För att dra maximal nytta av den support som Philips erbjuder kan du registrera din produkt på www.philips.com/welcome.

Allmän beskrivning (Bild 1)

- 1 Active Fragrance-patron
- 2 Vred för sugeffekt
- 3 Knapp för sladdupprullning
- 4 På/av-knapp
- 5 Indikator för full dammpåse
- 6 Slanganslutning
- 7 Frigöringsflik för dammskydd
- 8 Hållare för motorskyddsfilter
- 9 Främre handtag
- 10 Löstagbar remsa (endast vissa länder)
- 11 Återanvändbar dammpåse (endast vissa länder)
- 12 Hållare för dammpåse
- 13 Syntetisk dammpåse
- 14 Bakhjul
- 15 Tillbehörshållare (endast vissa modeller)
- 16 Litet munstycke
- 17 Fogmunstycke
- 18 Liten borste (endast vissa modeller)
- 19 Fjäderbelastad låsknapp
- 20 Slang med handtag
- 21 Kombinationsmunstycke
- 22 Växlingsreglage för matta/hårt golv
- 23 Tri-Active-munstycke (endast vissa modeller)
- 24 Växlingsreglage för matta/hårt golv
- 25 Parkerings-/förvaringsfäste
- 26 Sidoborste
- 27 Tillbehörsfäste (endast vissa modeller)
- 28 Teleskoprör
- 29 Filtergaller (öppet)
- 30 Stickkontakt
- 31 Parkeringsspår
- 32 Super Clean Air HEPA 12-filter/Ultra Clean Air HEPA 13-filter
- 33 Svängbart hjul
- 34 Förvaringsspår
- 35 Märkplåt

Viktigt

Läs användarhandboken noggrant innan du använder apparaten och spara den för framtida bruk.

Fara

- Sug aldrig upp vatten eller någon annan vätska. Sug aldrig upp lättantändliga ämnen, och sug inte upp aska förrän den är sval.

Varning

- Kontrollera att den spänning som anges på apparaten överensstämmer med den lokala nätspänningen innan du ansluter apparaten.
- Använd inte apparaten om stickkontakten, nätsladden eller själva apparaten är skadad.

- Om nätsladden är skadad måste den alltid bytas ut av Philips, ett av Philips auktoriserade serviceombud eller liknande behöriga personer för att undvika olyckor.
- Apparaten är inte avsedd för användning av personer (inklusive barn) med olika funktionshinder, eller av personer som inte har kunskap om hur apparaten används, om de inte övervakas eller får instruktioner angående användning av apparaten av en person som är ansvarig för deras säkerhet.
- Små barn ska övervakas så att de inte kan leka med apparaten.
- Rikta inte slangen, röret eller annat tillbehör mot ögon eller öron och stoppa dem inte i munnen när de är anslutna till dammsugaren och den är påslagen.

Var försiktig

- När du använder dammsugaren till att suga upp aska, fin sand, kalk, cementdamm och liknande ämnen täpps dammpåsens porer igen. Indikatoren för full dammpåse kommer då att indikera att dammpåsen är full. Byt ut engångsdammpåsen och töm den återanvändbara dammpåsen, även om den inte är full ännu (se kapitlet Byta ut/tömma dammpåsen).
- Använd aldrig apparaten utan motorskyddsfiltret. Det kan skada motorn och förkorta apparatens livslängd.
- Använd endast syntetiska dammpåsar av typen Philips s-bag™ eller den medföljande återanvändbara dammpåsen (endast vissa länder).
- Det genomskinliga teckenfönstret är tillverkat av återvinningsbart polykarbonat (>PC<).

Elektromagnetiska fält (EMF)

Den här apparaten från Philips uppfyller alla standarder för elektromagnetiska fält (EMF). Om apparaten hanteras på rätt sätt och enligt instruktionerna i den här användarhandboken är den säker att använda enligt de vetenskapliga belägg som finns i dagsläget.

Förberedelser inför användning

Slang

- 1 Anslut slangen genom att trycka in den ordentligt i apparaten (ett klickljud hörs) (Bild 2).
- 2 Lösgör slangen genom att trycka på knapparna (1) och dra ut slangen ur apparaten (2) (Bild 3).

Röret

- 1 Tryck på den fjäderbelastade tryckknappen när du ska ansluta rördelarna till varandra och till handtaget på slangen. Sätt sedan i delen med låsknappen i delen med hålet passa in låsknappen i hålet (ett klickljud hörs) (Bild 4).
- 2 Tryck på den fjäderbelastade låsknappen och dra ut handtaget ur röret för att koppla bort röret från handtaget.

Obs! Anslut och koppla bort tillbehören på samma sätt.

Teleskoprör (endast vissa modeller)

- 1 Justera röret till önskad längd när du dammsuger (Bild 5).

Tri-Active-munstycke (endast vissa modeller)

Tri-Active-munstycket har flera användningsmöjligheter för mattor och hårda golv.

- Sidoborstarna fångar upp mer damm och smuts på sidorna av munstycket och det blir lättare att göra rent längs med möbler och andra föremål (Bild 6).
 - Större partiklar kan sugas upp med öppningen längst fram på munstycket (Bild 7).
- 1 När du ska dammsuga hårda golv trycker du med foten på lägesomkopplaren på munstyckets ovansida (Bild 8).

- Borsten för rengöring av hårda golv kommer ut ur höljet. Samtidigt lyfts hjulet så att repor undviks och apparaten blir lättare att hantera.
- 2 Tryck på lägesomkopplaren igen när du ska dammsuga mattor (Bild 9).
- Borsten försvinner in i munstyckets hölje och hjulet sänks automatiskt ned.

Kombinationsmunstycke (endast vissa modeller)

Kombinationsmunstycket kan användas till mattor och hårda golv.

- 1 När du ska dammsuga hårda golv trycker du med foten på lägesomkopplaren på munstyckets ovansida (Bild 10).
- Borsten för rengöring av hårda golv kommer ut ur munstyckets hölje.
- 2 Tryck på lägesomkopplaren igen när du ska dammsuga mattor (Bild 11).
- Borsten försvinner in i munstyckets hölje.

Fogmunstycke, litet munstycke och liten borste

- 1 Anslut fogmunstycket (1), det lilla munstycket (2) eller den lilla borsten (endast vissa modeller) (3) direkt till handtaget eller röret (Bild 12).

Tillbehörsfäste (endast vissa modeller)

- 1 Knäpp fast fogmunstycket och det lilla munstycket på fästet.
- 2 Knäpp fast tillbehörsfästet på röret (Bild 13).

Tillbehörshållare (endast vissa modeller)

- 1 Fäst tillbehörshållaren på handtaget (Bild 14).
- 2 Knäpp fast två tillbehör på tillbehörshållaren:
 - Fogmunstycke och litet munstycke (Bild 15).

Obs! Se till att sugöppningen på det lilla munstycket är riktad bort från hållaren.

- Fogmunstycke och liten borste (Bild 16).

Obs! Se till att sugöppningen på den lilla borsten är riktad mot hållaren.

Använda apparaten

- 1 Dra sladden ut ur apparaten och anslut den till vägguttaget.
- 2 Tryck på på/av-knappen på apparatens ovansida med foten för att starta den (Bild 17).
- 3 Du kan justera sugeffekten med ratten ovanpå apparaten medan du dammsuger (Bild 18).
 - Använd högsta sugeffekt när du dammsuger mycket smutsiga mattor och hårda golv.
 - Använd lägsta sugeffekt vid dammsugning av gardiner, väggbonader osv.
- 4 Om du vill ta en kort paus för du in munstyckets baksida i förvaringsspåret för att parkera röret i ett lämpligt läge (Bild 19).

Integrerad doftreglering; Active Fragrance Control (endast vissa modeller)

Doftgranulaten har framtagits speciellt för att användas i din dammgugare från Philips. Använd endast Philips s-fresh™-doftgranulat i din dammsugare.

Om dammsugaren är utrustad med Active Fragrance Control, måste du hålla det utom räckhåll för barn, både under och efter användning. Förvara dammsugaren i ett låst skåp om det finns små barn i huset.

Doftgranulaten är inte ätbara.

Vid eventuell kontakt med ögonen, spola omedelbart med rikligt med vatten.

Fylla på patronen

- 1 Placera tummen och pekfingeret på patronens sidor. Tryck på skivan (1) och lyft ut patronen ur hållaren (2) (Bild 20).
- 2 Ta av patronens lock genom att trycka på de små tryckpunkterna (1) och sedan dra locket uppåt (2) (Bild 21).
- 3 Öppna förpackningen vid den lilla öppningen i toppen.
- 4 Häll ett paket med doftgranulat i patronen.
- 5 Stäng patronen genom att trycka på locket tills du hör ett klickljud.
- 6 Tryck in patronen i hållaren tills du hör ett klickljud. Patronen passar bara in på ett sätt i hållaren (Bild 22).

Fyll på patronen när doftgranulaten inte längre avger någon doft.

Ställa in doftnivån

- Du kan ställa in doftnivån genom att vrida patronen framåt (maximalt doftavgivande) och bakåt (minimalt doftavgivande) (Bild 23).
- När du ställer undan dammsugaren, eller när du inte vill att någon doft ska avges, ska du stänga patronen genom att vrida den bakåt tills öppningarna inte längre är synliga.

Förvaring

- 1 Stäng av apparaten och dra ut nätsladden ur vägguttaget.
- 2 Rulla in nätsladden genom att trycka på knappen för sladdupprullning (Bild 24).
- 3 Ställ dammsugaren upprätt. Fäst munstycket vid apparaten genom att föra in munstyckets baksida i förvaringsspåret (Bild 25).
- 4 Sätt alltid Tri-Active-munstycket i inställningen för mattor när du ställer undan det. Se också till att sidoborstarna inte blir böjda (Bild 8).

Byta ut/tömma dammpåsen

Dra alltid ur nätsladden innan du byter ut engångsdammpåsen eller tömmer den återanvändbara dammpåsen.

Byta ut engångsdammpåsen

- Byt ut dammpåsen så snart som indikatorn för full dammpåse har ändrat färg permanent, dvs. även när munstycket inte är placerat på golvet (Bild 26).

- 1 Dra locket uppåt för att öppna det (Bild 27).
- 2 Lyft ut dammpåsens hållare ur apparaten (Bild 28).

Se till att du håller dammpåsen upprätt när du lyfter ut den ur dammsugaren.

- 3 Dra i kartongfliken för att lossa dammpåsen från hållaren (Bild 29).
 - ▶ Dammpåsen försluts automatiskt när du drar ut den.
- 4 För in den nya dammpåsens framsida av kartong så långt som möjligt i de två spåren i hållaren (Bild 30).
- 5 Sätt tillbaka dammpåshållaren i dammsugaren (Bild 31).

Obs! Om du inte har satt i någon dammpåse kan du inte stänga locket.

Tömma den återanvändbara damppåsen (endast vissa länder)

I vissa länder levereras dammsugaren med en återanvändbar damppåse som kan användas och tömmas flera gånger. Du kan använda den återanvändbara damppåsen istället för engångsdamppåsar.

När du ska ta bort och sätta i den återanvändbara damppåsen följer du bara instruktionerna i Byta ut engångsdamppåsen.

Så här tömmer du en återanvändbar damppåse:

- 1 För damppåsens fäste i sidled.
- 2 Skaka ur innehållet i en sopsäck.
- 3 Stäng damppåsen genom att skjuta tillbaka fästet mot påsens nederdel.

Rengöring och underhåll av filter

Dra alltid ur nätsladden innan du rengör eller byter ut filtren.

Permanent motorskyddsfilter

Rengör det permanenta motorskyddsfiltret varje gång du byter damppåse.

- 1 Ta ut hållaren med damppåsen (Bild 28).
- 2 Ta ut motorskyddsfiltrets hållare ur apparaten. Ta ut filtret ur hållaren. (Bild 32)
- 3 Skaka filtret över en soppåse för att rengöra det.
- 4 Sätt tillbaka det rena filtret i filterhållaren. Passa in de två kanterna på filterhållaren på baksidan längst ner, försäkra dig om att den sitter fast ordentligt längst upp. Tryck sedan fast filterhållaren (ett klickljud hörs) (Bild 33).
- 5 Sätt tillbaka hållaren med damppåsen i dammsugaren.

Super Clean Air-filter (endast vissa typer)

Det Super Clean Air-filter som finns längst bak på apparaten har elektrostatiskt laddade fibrer. De här fibrerna filtrerar ut en stor del av småpartiklarna i utluften.

Byt ut Super Clean Air-filtret en gång i halvåret. Filtret kan inte tvättas.

- 1 Öppna filtergallret (Bild 34).
- 2 Ta bort det gamla filtret (Bild 35).
- 3 Sätt i det nya filtret i apparaten.
- 4 Stäng filtergallret (ett klickljud hörs) (Bild 36).

Super Clean Air HEPA 12-filter/Ultra Clean Air HEPA 13-filter

Apparaten är utrustad med antingen ett Super Clean Air HEPA 12-filter eller ett Ultra Clean Air HEPA 13-filter. Filtren sitter på apparatens baksida och kan fånga upp 99,5 % respektive 99,95 % av alla partiklar ned till 0,0003 mm storlek från dammsugarens utblåsluft. Det innefattar såväl vanligt damm som farliga mikroskopiska organismer som dammkvalster och deras exkrementer, vilka är vanliga orsaker till luftvägsallergier.

Obs! För att garantera optimal kvarhållning av damm ska du alltid byta ut HEPA-filtret mot ett originalfilter av rätt modell från Philips (se kapitlet Beställa tillbehör).

Super Clean Air HEPA 12-filter

Byt ut Super Clean Air HEPA 12-filtret en gång i halvåret. Filtret kan inte tvättas.

- 1 Öppna filtergallret (Bild 34).

- 2 Ta bort det gamla filtret (Bild 35).
- 3 Sätt i det nya filtret i apparaten.
- 4 Stäng filtergallret och tryck de nedre hörnen på plats (Bild 36).

Tvättbart Ultra Clean Air HEPA 13-filtrer

Rengör det tvättbara Ultra Clean Air HEPA 13-filtret en gång i halvåret. Du kan rengöra det tvättbara Ultra Clean Air HEPA 13-filtret max. fyra gånger. Byt ut filtret när du har rengjort det fyra gånger.

- 1 Öppna filtergallret (Bild 34).
- 2 Ta ut det tvättbara HEPA 13-filtret (Bild 35).
- 3 Skölj den veckade sidan av HEPA 13-filtret med långsamt rinnande varmt vatten.
 - Håll filtret så att den veckade sidan är vänd uppåt och vattnet rinner parallellt med vecken. Håll filtret i en vinkel så att vattnet sköljer bort smutsen inuti vecken (Bild 37).
 - Vrid filtret 180° och låt vattnet rinna längs med vecken i motsatt riktning (Bild 38).
 - Fortsätt på samma sätt tills filtret är rent.

Rengör aldrig det tvättbara filtret med en borste (Bild 39).

Obs! Filtrets ursprungliga färg återställs inte när du rengör det, men filtreringseffekten återställs.

- 4 Skaka försiktigt bort vattnet från filtrets yta. Låt filtret torka i minst två timmar innan du sätter tillbaka det i dammsugaren.
- 5 Sätt tillbaka filtret i apparaten. Stäng filtergallret och tryck på de nedre hörnen tills de sitter på plats (Bild 36).

Beställa tillbehör

Om du har svårt att få tag på damppåsar, filter eller andra tillbehör till dammsugaren kan du kontakta Philips kundtjänst i ditt land eller läsa i garantibroschyren.

Beställning av damppåsar

- Philips Classic syntetiska s-bag-damppåsar TM har modellnummer FC8021.
- Philips Clinic syntetiska s-bag-damppåsar TM med hög filtrering har modellnummer FC8022.
- Philips Anti-odour syntetiska s-bag-damppåsar TM har modellnummer FC8023.

Beställa filter

- Super Clean Air-filter har modellnummer FC8030.
- Ej tvättbara Super Clean Air HEPA 12-filter har modellnummer FC8031.
- Tvättbara Ultra Clean Air HEPA 13-filter har modellnummer FC8038.

Beställa doftgranulat

- Tillbehörspaket med 4 paket doftkorn har typnummer FC8025.

Miljön

- Kasta inte apparaten i hushållssoporna när den är förbrukad. Lämna in den för återvinning vid en officiell återvinningsstation, så hjälper du till att skydda miljön (Bild 40).

Garanti och service

Om du behöver information eller har något problem med apparaten kan du besöka Philips webbplats på www.philips.com eller kontakta Philips kundtjänstcenter i ditt land (du hittar telefonnumret i garantibroschyren). Om det inte finns något kundtjänstcenter i ditt land vänder du dig till närmaste Philips-återförsäljare eller kontaktar serviceavdelningen på Philips Domestic Appliances and Personal Care BV.

Felsökning

I det här kapitlet finns en översikt över de vanligaste problemen som kan uppstå med apparaten. Om du inte kan lösa problemet med hjälp av nedanstående information kan du kontakta kundtjänst i ditt land.

1 Sugeffekten är för svag.

A Kontrollera om dammpåsen är full.

Om det behövs byter du ut engångsdammpåsen eller tömmer den återanvändbara dammpåsen (endast vissa länder).

B Kontrollera om filtren behöver rengöras eller bytas ut.

Rengör eller byt ut filtren vid behov.

C Kontrollera om vredet för sugeffekt är i maximalt läge.

D Kontrollera om munstycke, rör eller slang är tilltäppta.

- För att ta bort det som orsakar tilltäppningen tar du loss den tilltäppta delen och ansluter den sedan åt andra hållet (om det går). Starta dammsugaren och sug i motsatt riktning (Bild 41).

Giriş

Ürünümüzü satın aldığınız için teşekkür ederiz; Philips'e hoş geldiniz! Philips tarafından sunulan destekten tam faydalanmak için lütfen ürününüzü şu adreste kaydettirin: www.philips.com/welcome.

Genel Açıklamalar (Şek. 1)

- 1 Aktif Koku kartuşu
- 2 Emiş gücü düğmesi
- 3 Kordon sarma düğmesi
- 4 Açma/kapama düğmesi
- 5 Torba dolu göstergesi
- 6 Hortum bağlantı deliği
- 7 Toz kapağı açma tırnağı
- 8 Motor koruma filtresi tutucusu
- 9 Ön kol
- 10 Çıkanabilir şerit (sadece bazı ülkelerde bulunur)
- 11 Tekrar kullanılabilir torba (sadece bazı ülkelerde bulunur)
- 12 Torba tutucu
- 13 Sentetik torba
- 14 Arka tekerlek
- 15 Aksesuar yuvası (belirli modellerde bulunmaktadır)
- 16 Küçük başlık
- 17 Aralık temizleme başlığı
- 18 Küçük fırça (belirli modellerde bulunmaktadır)
- 19 Yaylı kilitleme düğmesi
- 20 Tutma yerli hortum
- 21 Kombine başlık
- 22 Halı/sert zemin ayarları için pedal
- 23 Tri-Active başlık (belirli modellerde bulunmaktadır)
- 24 Halı/sert zemin ayarları için pedal
- 25 Durdurma/saklama kirişi
- 26 Köşe fırçası
- 27 Aksesuar klipsi (belirli modellerde bulunmaktadır)
- 28 Teleskopik boru
- 29 Filtre ızgarası (açık)
- 30 Elektrik fişi
- 31 Durdurma yuvası
- 32 Süper Temiz Hava HEPA 12 filtresi/Ultra Temiz Hava HEPA 13 filtresi
- 33 Döner tekerlek
- 34 Saklama yuvası
- 35 Tip plakası

Önemli

Cihazı kullanmadan önce bu kullanım kılavuzunu okuyun ve gelecekte de başvurmak üzere saklayın.

Tehlike

- Kesinlikle su veya diğer sıvı maddeleri süpürmeyin. Yanıcı maddeleri asla süpürmeyin ve sigara külü süpürürken mutlaka soğumasını bekleyin.

Uyarı

- Cihazı fişe takmadan önce, üstünde yazılı olan gerilimin, evinizdeki şebeke gerilimiyle uygun olup olmadığını kontrol edin.
- Cihazın fişi, kordonu veya kendisi hasarlıysa kesinlikle kullanmayın.

- Cihazın elektrik kablosu hasarlıysa, bir tehlike oluşturmasını önlemek için mutlaka Philips'in yetki verdiği bir servis merkezi veya benzer şekilde yetkili kişiler tarafından değiştirilmesini sağlayın.
- Bu cihaz, güvenliklerinden sorumlu kişilerin nezareti veya talimatları dışında, fiziksel, motor ya da zihinsel becerileri gelişmemiş veya bilgi ve tecrübe açısından eksik kişiler tarafından (çocuklar da dahil) kullanılmamalıdır.
- Küçük çocukların cihazla oynamaları engellenmelidir.
- Hortumu, boruyu yada diğer aksesuarları, elektrikli süpürgeye bağlı ve elektrikli süpürge açık iken gözlerinize ya da kulaklarınıza doğrultmayın ve ağzınıza almayın.

Dikkat

- Elektrikli süpürgeyi kül, ince kum, kireç, çimento tozu ve benzer maddeleri süpürmek için kullandığınızda, torba üzerindeki gözenekler tıkanır. Bunun sonucu olarak torba dolu göstergesi, torbanın dolu olduğunu gösterecektir. Henüz dolmamış olsa bile tek kullanımlık torbayı değiştirin veya yeniden kullanılabilir torbayı boşaltın (bkz. 'Değiştirme/torbayı boşaltma' bölümü).
- Motor koruma filtresi olmadan cihazı kesinlikle kullanmayın. Bu, motorun zarar görmesine ve cihazın kullanım ömrünün azalmasına neden olabilir.
- Sadece cihaz ile birlikte verilen (sadece belli modeller) Philips s-bag™ sentetik toz torbalarını veya tekrar kullanılabilir toz torbalarını (sadece bazı ülkelerde bulunur) kullanın.
- Şeffaf gösterge paneli, geri dönüştürülebilir polikarbonattan üretilmiştir (>PC<).

Elektromanyetik alanlar (EMF)

Bu Philips cihazı elektromanyetik alanlarla (EMF) ilgili tüm standartlarla uyumludur. Bu cihaz, gereği gibi ve bu kılavuzdaki talimatlara uygun şekilde kullanıldığında, bugünün bilimsel verilerine göre kullanımı güvenlidir.

Cihazın kullanıma hazırlanması

Hortum

- 1 Hortumu bağlamak için hafifçe cihaza doğru ittirin ('klik') (Şek. 2).
- 2 Hortumu çıkarmak için, düğmelere basarak (1) hortumu cihazdan dışarıya doğru çekin (2) (Şek. 3).

Boru

- 1 Boru parçalarını birbirine ve hortumun tutma yerine takmak için yaylı kilitleme düğmesine basın. Ardından, kilitleme düğmesi olan parçayı deliği olan parçaya takın ve kilitleme düğmesini deliğe yerleştirin ('klik') (Şek. 4).
- 2 Boruyu el tutamağından çıkarmak için, yaylı kilitleme düğmesine bastırın ve el tutamağı borudan dışarıya doğru çekin.

Not: Aksesuarları takmak ve çıkarmak için de aynı yöntemi kullanın.

Teleskopik boru (belirli modeller içindir)

- 1 Borunun uzunluğunu temizlik sırasında rahat edeceğiniz şekilde ayarlayın (Şek. 5).

Tri-Active başlık (belirli modellerde bulunmaktadır)

Üçlü Aktif başlık, halılar ve sert zeminler için çok amaçlı bir başlıktır.

- Yan fırçalar; başlığın yan tarafında daha fazla toz ve kir yakalayarak mobilyaların ve diğer şeylerin etrafında daha iyi temizlik sağlar (Şek. 6).
- Başlığın ön tarafındaki deliği kullanarak daha büyük parçaları alabilirsiniz (Şek. 7).

- 1 Sert zeminleri temizlemek için başlığın üzerinde bulunan pedali ayağınızla itin (Şek. 8).
- 2 Sert zeminleri temizleme amaçlı fırça şeridi yuvadan çıkar. Aynı zamanda tekerlek, çizilmeyi önlemek ve hareket kabiliyetini artırmak için kalkar.

- 2 Halıları temizlemek için pedalı tekrar itin (Şek. 9).
- Fırça şeridi başlık yuvasına girer ve tekerlek otomatik olarak iner.

Kombine başlık (belirli modellerde bulunmaktadır)

Kombine başlık halılarda ve sert zeminlerde kullanılabilir:

- 1 Sert zeminleri temizlemek için başlığın üzerinde bulunan pedalı ayağınızla itin (Şek. 10).
- Sert zeminleri temizleme amaçlı fırça şeridi başlık yuvasından çıkar.
- 2 Halıları temizlemek için pedalı tekrar itin (Şek. 11).
- Fırça şeridi başlık yuvasına girer.

Aralık temizleme başlığı, küçük başlık ve küçük fırça

- 1 Aralık temizleme başlığı (1), küçük başlık (2) veya küçük fırçayı (belirli modellerde bulunmaktadır) (3) doğrudan tutma yerine veya boruya takın (Şek. 12).

Aksesuar klipsi (belirli modellerde bulunmaktadır)

- 1 Aralık temizleme başlığı ve küçük başlığı klipse takın.
- 2 Aksesuar klipsini boruya takın (Şek. 13).

Aksesuar yuvası (belirli modellerde bulunmaktadır)

- 1 Aksesuar yuvasını, tutma yerine takın (Şek. 14).
- 2 İki aksesuarı aksesuar yuvasına takın:
 - Aralık temizleme başlığı ve küçük başlık (Şek. 15).

Not: Küçük başlığın emme deliğinin, tutucuyla aynı yöne baktığından emin olun.

- Aralık temizleme fırçası ve küçük başlık (Şek. 16)

Not: Küçük fırçanın emme deliğinin, tutucuya doğru baktığından emin olun.

Cihaz kullanımı

- 1 Elektrik kordonunu cihazdan çıkarın ve fişi elektrik prizine takın.
- 2 Cihazın üst kısmındaki açma/kapama düğmesine ayağınızla basarak cihazı açın (Şek. 17).
- 3 Süpürme işlemi sırasında cihazın üzerinde bulunan emiş gücü ayar düğmesinden emiş gücünü ayarlayabilirsiniz (Şek. 18).
 - Çok kirli halılan ve sert zeminleri süpürmek için maksimum emiş gücünü kullanın.
 - Perdeleri, masa örtülerini vs. temizlemek için minimum emiş gücünü kullanın.
- 4 Kısa bir süre için ara vermek istediğinizde, başlık üzerindeki çıkıntıyı durdurma yuvasına takarak boruyu uygun bir konumda durdurun (Şek. 19).

Aktif Koku Kontrolü (belirli modellerde bulunmaktadır)

Koku granülleri, Philips elektrikli süpürge için özel olarak geliştirilmiştir. Elektrikli süpürge kullanırken yalnızca Philips s-fresh™ koku granüllerini kullanın.

Eğer elektrikli süpürge Aktif Koku Kontrolü bulunuyorsa, hem kullanım sırasında hem de kullanımdan sonra cihazı çocukların ulaşamayacağı yerlerde tutun. Eğer ev içerisinde küçük çocuk varsa, elektrikli süpürgeyi kilitli bir dolapta saklayın.

Parfüm tozları yenmemelidir.

Yanlışlıkla göz ile temas etmesi durumunda derhal bol su ile gözünüzü yıkayın.

Kartuşun doldurulması

- 1 Baş ve işaret parmaklarınızı kartuşun yan taraflarına yerleştirin. Diske basın (1) ve kartuşu tutucudan çıkarın (2) (Şek. 20).
- 2 Kartuşun kapağını çıkarmak için küçük basma noktalarına basın (1) ve kapağı yukarı doğru çekin (2) (Şek. 21).
- 3 Paketi üst kısmındaki küçük delikten açın.
- 4 Kartuşun içine koku granülü paketinin tamamını boşaltın.
- 5 Kartuşu, kabı tekrar üzerine koyarak kapatın ('klik').
- 6 Kartuşu yuvaya geri takın ('klik').Yuvaya sadece bir yönde yerleştirilebilir (Şek. 22). Kartuş dışarıya koku yaymamaya başlarsa, granülleri değiştirin.

Koku seviyesinin ayarlanması

- Koku miktarını kartuşu ileri (maksimum koku yayma) ve geri (minimum koku yayma) çevirerek ayarlayabilirsiniz (Şek. 23).
- Elektrikli süpürgenizi kaldırırken veya koku fonksiyonunu kullanmak istemediğinizde, koku kartuşunu açık delikler kapanıncaya kadar geriye doğru çevirerek kapatın.

Saklama

- 1 Cihazı kapatın ve elektrik fişini prizden çekin.
- 2 Elektrik kordonunu sarmak için kordon sarma düğmesine basın (Şek. 24).
- 3 Cihazı dik bir konumda bırakın. Başlığı cihaza takmak için başlık üzerindeki çıkıntıyı saklama yuvasına takın (Şek. 25).
- 4 Tri-Aktif başlığı daima halı modunda saklayın. Ayrıca yan fırçalarının bükülmemesine dikkat edin (Şek. 8).

Torbanın değiştirilmesi/boşaltılması

Tek kullanımlık torbayı değiştirmeden veya tekrar kullanılabilir torbayı boşaltmadan önce cihazın fişini mutlaka prizden çekin.

Tek kullanımlık torbanın değiştirilmesi

- Torba dolu gösterge ışığı renk değiştirir değiştirmez torbayı yenisiyle değiştirin. Göstergenin ışığı tamamen renk değiştirdiğinde, başlık zemine yerleştirilmemiş olsa bile torba dolmuş demektir (Şek. 26).

- 1 Kapağı yukarıya doğru çekerek açın (Şek. 27).

- 2 Torba yuvasını cihazdan çıkarın (Şek. 28).

Cihazdan çıkarırken torbayı yukarıya doğru kaldırdığınızdan emin olun.

- 3 Torbanın tamamını yuvadan çıkarmak için karton etiketten tutarak çekin (Şek. 29).

- Bunu yaptığınızda, toz torbası otomatik olarak kapanır.

- 4 Yeni torbanın karton ön levhasını torba yuvasının her iki oluğuna mümkün olduğunca uzak bir biçimde kaydırarak geçirin (Şek. 30).

- 5 Torba yuvasını elektrikli süpürgenin içine tekrar yerleştirin (Şek. 31).

Not: Torba takılmamışsa kapak kapanmayacaktır.

Tekrar kullanılabilir torbanın boşaltılması (sadece bazı ülkelerde bulunur)

Bazı ülkelerde bu elektrikli süpürge, defalarca kullanılabilen ve boşaltılabilen tekrar kullanılabilir torba ile birlikte gelir. Tek kullanımlık torbaların yerine tekrar kullanılabilir torbayı kullanabilirsiniz.

Tekrar kullanılabilir torbaları çıkarmak ve yerleştirmek için 'Tek kullanımlık torbanın değiştirilmesi' bölümündeki talimatları uygulayın.

Tekrar kullanılabilen toz torbasını boşaltma:

- 1 Klipsi, yana doğru kaydırarak torbadan çıkarın.
- 2 Torbanın içindekileri çöpe boşaltın.
- 3 Torbayı kapatmak için, klipsi torbanın alt kenarına doğru tekrar kaydırın.

Filtrelerin temizliği ve bakımı

Filtreleri temizlemeden veya değiştirmeden önce cihazın fişini mutlaka prizden çekin.

Sabit motor koruma filtresi

Torbayı her değiştirmenizde veya boşaltmanızda motor koruma filtresini çıkartıp temizleyin.

- 1 Torba yuvasını torba ile beraber yerinden çıkartın (Şek. 28).
- 2 Motor koruma filtresi tutucusunu cihazdan çıkarın. Filtreyi tutucudan çıkarın. (Şek. 32)
- 3 Temizlemek için, filtreyi bir çöpün üzerinde silkeleyin.
- 4 Temiz filtreyi filtre yuvasına geri takın. Filtre tutacağına iki kanadını alttaki sırtta geçirin ve üst kısma iyice yerleştiğinden emin olun. Ardından filtre tutacağına yuvasına bastırın ('klik') (Şek. 33).
- 5 Torba yuvasını torba ile beraber cihaza yerleştirin.

Süper Temiz Hava filtresi (belirli modellerde bulunmaktadır)

Cihazın arka kısmında bulunan Süper Temiz Hava Filtresi elektrostatik olarak şarj edilmiş tellere sahiptir. Bu teller dışa verilen havadan en küçük partiküllerin büyük bir bölümünü süzer. Süper Temiz Hava filtresini her altı ayda bir değiştirin. Bu filtre yıkanmaz.

- 1 Filtre ızgarasını açın (Şek. 34).
- 2 Eski filtreyi çıkarın (Şek. 35).
- 3 Yeni filtreyi cihaza takın.
- 4 Filtre ızgarasını kapatın ('klik') (Şek. 36).

Süper Temiz Hava HEPA 12 filtresi/Ultra Temiz Hava HEPA 13 filtresi

Bu cihaz, Süper Temiz Hava HEPA 12 filtresi ya da Ultra Temiz Hava HEPA 13 Filtresi ile donatılmıştır. Bu filtreler cihazın arka tarafında bulunmaktadır. Sırasıyla filtreler; 0,0003 mm büyüklüğündeki parçacıkları %99,5 ve %99,95 oranlarında süzebilmektedir. Bu parçacıklar arasında sadece evde bulunan normal toz değil, solunum yollarına bağlı alerjilerin bilinen başlıca sebebi olan toz akarları ve dışkıları gibi mikroskobik canlılar da bulunmaktadır.

Not: Optimum toz tutma ve performans için, HEPA filtresini her zaman doğru tipteki orijinal Philips filtresi ile değiştirin (bkz. 'Aksesuar siparişi' bölümü).

Süper Temiz Hava HEPA 12 filtresi

Süper Temiz Hava HEPA 12 filtresini her altı ayda bir değiştirin. Bu filtre yıkanmaz.

- 1 Filtre ızgarasını açın (Şek. 34).
- 2 Eski filtreyi çıkarın (Şek. 35).

3 Yeni filtreyi cihaza takın.

4 Filtre ızgarasını kapatın ve yuvasına oturana kadar alt köşelerden itin (Şek. 36).

Yıkınabilir Ultra Temiz Hava HEPA 13 filtresi

Yıkınabilir Ultra Temiz Hava HEPA 13 filtresini her altı ayda bir temizleyin. Ultra Temiz Hava HEPA 13 filtresini en fazla 4 kez temizleyebilirsiniz. 4 kez temizlendikten sonra filtreyi değiştirin.

1 Filtre ızgarasını açın (Şek. 34).

2 Yıkınabilir HEPA 13 filtresini çıkarın (Şek. 35).

3 HEPA 13 filtresinin kıvrımlı tarafını, yavaşça akmakta olan sıcak suyun altında yıkayın.

- Filtreyi, kıvrımlı tarafı yukarıya bakacak ve su kıvrıma paralel olacak şekilde tutun. Filtreyi, suyun kıvrımlar arasındaki kiri temizleyeceği açıda tutun (Şek. 37).
- Filtreyi 180° derece çevirin ve suyun kıvrımlar boyunca ters yönde akmasını sağlayın (Şek. 38).
- Filtre temizlenene kadar bu işleme devam edin.

Yıkınabilir filtreyi asla bir fırça ile temizlemeyin (Şek. 39).

Not: Temizlemek filtrenin orijinal rengini eski haline getirmez ancak filtreleme gücünü eski haline getirir.

4 Filtre yüzeyindeki suyu dikkatle silkeleyin. Elektrikli süpürgeye tekrar yerleştirmeden önce filtreyi en az 2 saat kurumaya bırakın.

5 Filtreyi cihaza tekrar takın. Filtre ızgarasını kapatın ve yerlerine oturana kadar alt köşeleri itin (Şek. 36).

Aksesuarların sipariş edilmesi

Eğer bu cihaza ait torba, filtre ve diğer aksesuarların temininde bir zorluk yaşıyorsanız lütfen ülkenizdeki Philips Tüketici Danışma Hattını arayın ya da global garanti kitapçığına başvurun.

Torba siparişi

- Philips Classic s-bag™ sentetik toz torbaları FC8021 tip numarası ile temin edilebilir.
- Philips Clinic s-bag™ yüksek filtrasyonlu sentetik toz torbaları, FC8022 tip numarası ile temin edilebilir.
- Philips Anti-Odour s-bag™ sentetik toz torbaları FC8023 tip numarası ile temin edilebilir.

Filtre siparişi

- Süper Temiz Hava filtreleri, FC8030 model numarası altında temin edilebilir.
- Yıkınmaz Süper Temiz Hava HEPA 12 filtreleri, FC8031 tip numarası ile temin edilebilir.
- Yıkınabilir Süper Temiz Hava HEPA 13 filtreleri, FC8038 tip numarası ile temin edilebilir.

Parfüm tozu siparişi

- Değiştirme kitleri 4 paket koku granülü ile FC8025 tip numarasıyla temin edilebilir.

Çevre

- Kullanım ömrü sonunda, cihazı normal ev atıklarınızla birlikte atmayın; bunun yerine, geri dönüşüm için resmi toplama noktalara teslim edin. Böylece, çevrenin korunmasına yardımcı olursunuz (Şek. 40).

Garanti ve Servis

Eğer daha fazla bilgiye ihtiyaç duyarsanız veya bir sorun yaşarsanız, lütfen www.philips.com.tr adresindeki Philips web sitesini ziyaret edin veya ülkenizde bulunan Philips Müşteri Danışma Merkezi ile iletişim kurun (telefon numaralarını dünya çapında garanti kitapçığında bulabilirsiniz). Eğer ülkenizde Müşteri Danışma Merkezi yoksa, yerel Philips yetkilinize başvurun veya Philips Ev Aletleri ve Kişisel Bakım BV Servis Departmanı ile iletişim kurun.

Sorun giderme

Bu bölüm, cihazda en sık karşılaşılabileceğiniz sorunları özetlemektedir. Sorunu aşağıdaki bilgilerle çözemiyorsanız, ülkenizdeki Müşteri Hizmetleri Merkeziyle iletişim kurun.

1 Emiş gücü yetersiz.

A Toz torbasının dolu olup olmadığını kontrol edin.

Gerekliyse, tek kullanımlık torbayı değiştirin veya tekrar kullanılabilir torbayı (sadece bazı ülkelerde bulunur) boşaltın.

B Filtrenin temizlenmesi veya değiştirilmesi gerekiyor olabilir.

Gerekliyse filtreleri temizleyin ya da değiştirin.

C Emiş gücü ayar düğmesinin maksimum güçte olup olmadığını kontrol edin.

D Süpürme başlığı, boru veya hortum tıkanmış olup olmadığını kontrol edin.

- Herhangi bir tıkanma söz konusu olduğunda, tıkanan aparatı çıkartarak ters taraftan (mümkün olduğunca uzak) bağlayın. Elektrikli süpürgeyi açarak tıkanmış parçaya ters yönden hava gönderin (Şek. 41)

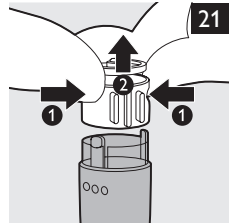
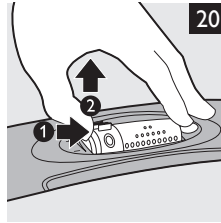
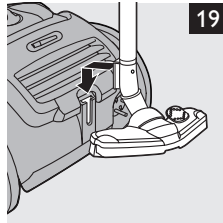
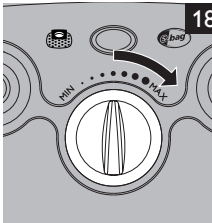
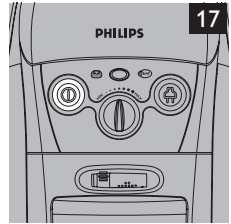
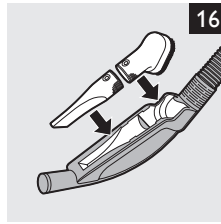
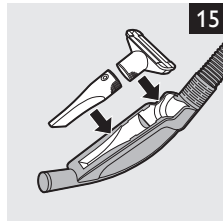
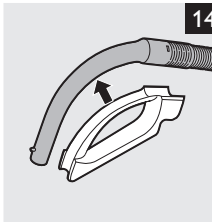
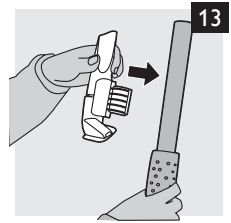
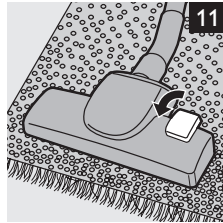
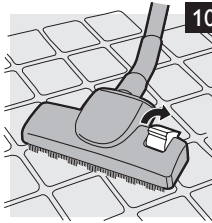
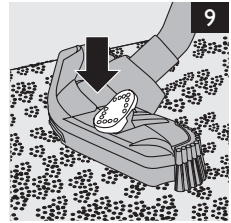
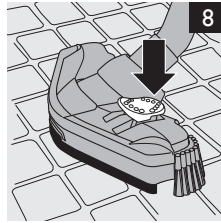
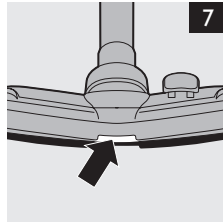
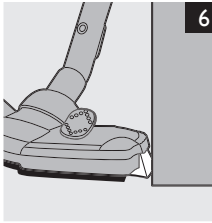
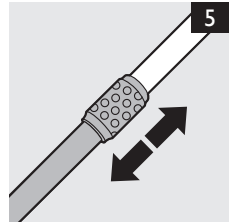
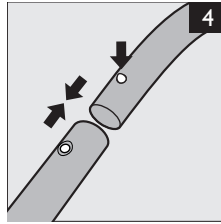
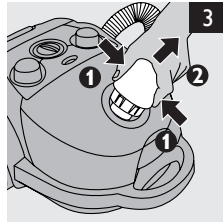
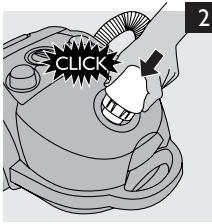

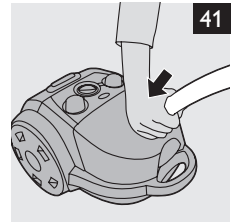
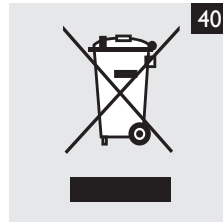
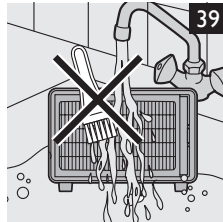
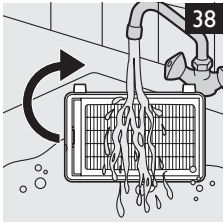
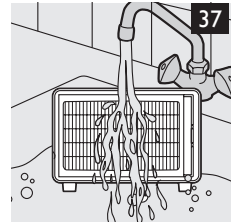
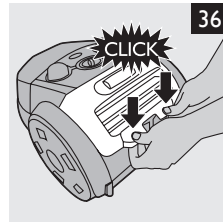
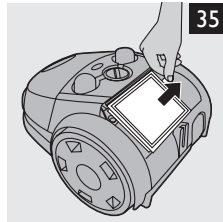
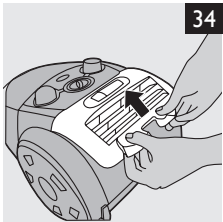
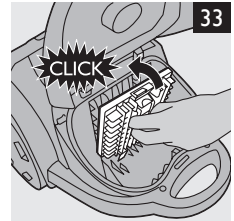
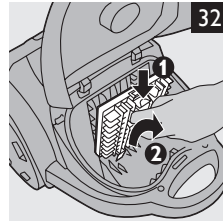
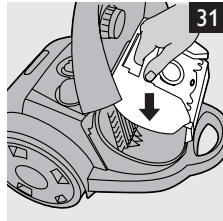
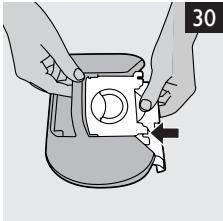
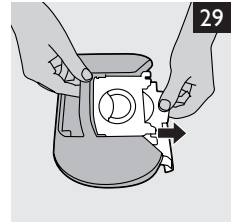
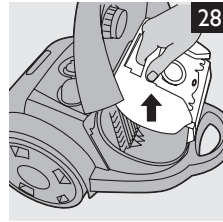
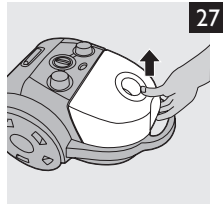
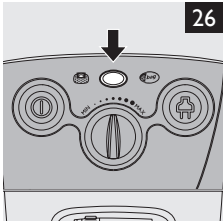
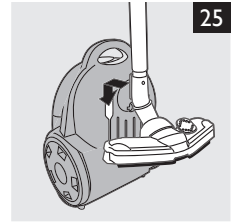
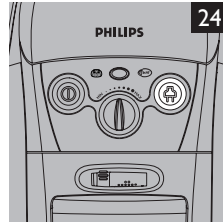
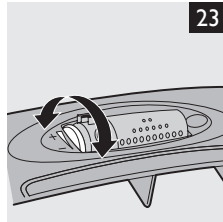
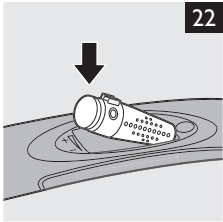



www.philips.com

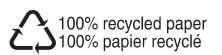

4222.003.3082.5