

PHILIPS

Super automatic
espresso machine

5000 series

EP5934, EP5930, EP5346
EP5345, EP5340, EP5335
EP5334, EP5333, EP5331
EP5330, EP5045, EP5040
EP5035, EP5034, EP5030

EN USER MANUAL
DA BRUGERVEJLEDNING
DE BENUTZERHANDBUCH
ES MANUAL DEL USUARIO
FR MODE D'EMPLOI
IT MANUALE UTENTE
NL GEBRUIKSAANWIJZING
NO BRUKERHÅNDBOK
PT MANUAL DO UTILIZADOR
FI KÄYTTÖOPAS
SV ANVÄNDARHANDBOK
EL ΕΓΧΕΙΡΙΔΙΟ ΧΡΗΣΗΣ



www.philips.com/coffee-care



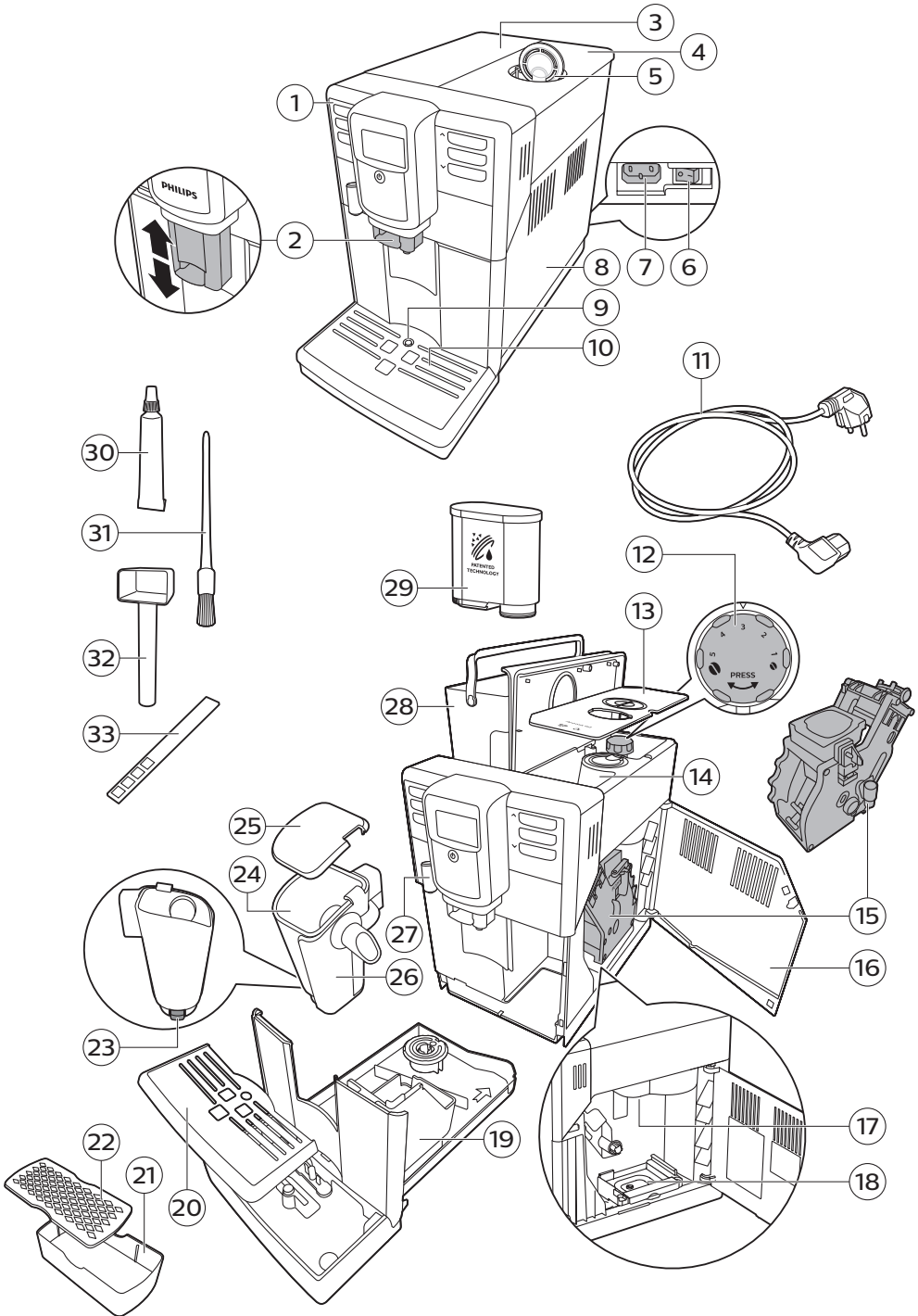

2

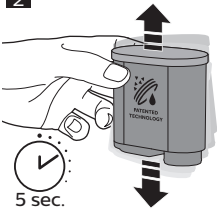

3



4

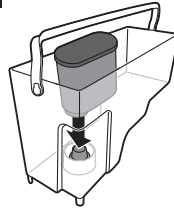

5

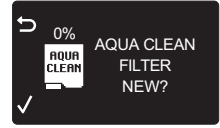

6



7



8



9



10

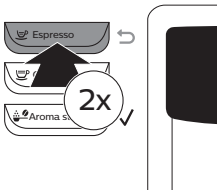

11

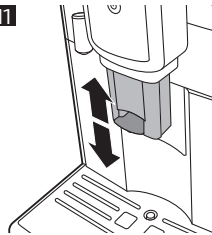

12

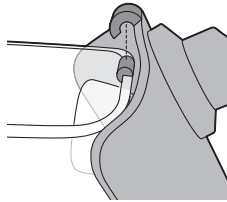

13



14

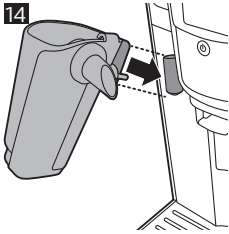

15

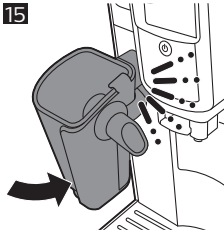

16

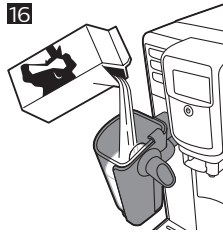

17

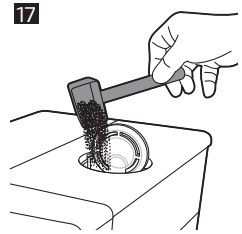

18



19

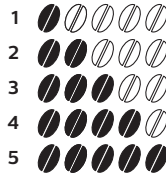

20

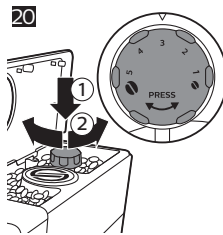

21

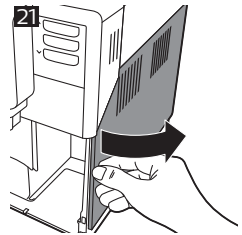

22

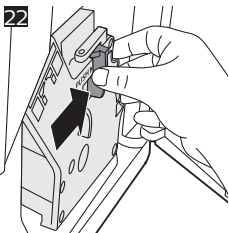

23

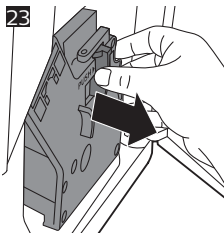

24

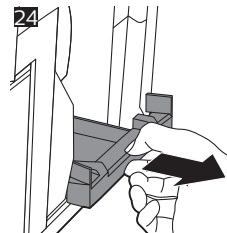

25

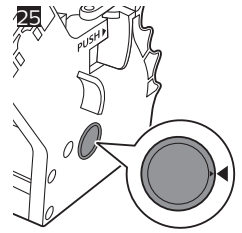

26

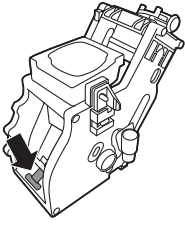

27

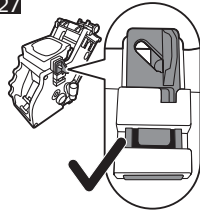

28

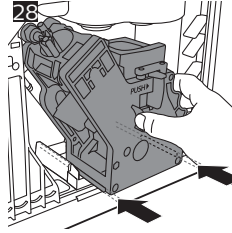

29

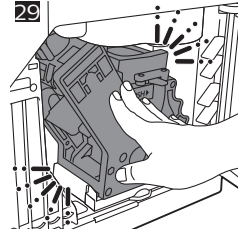

30

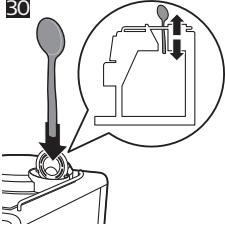

31

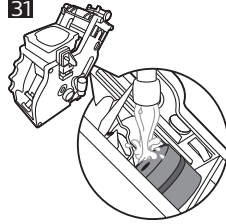

32

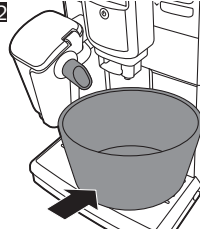

33

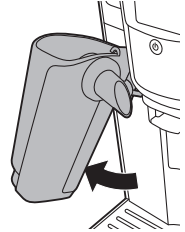

34

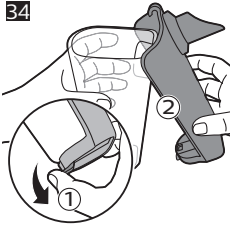

35



36

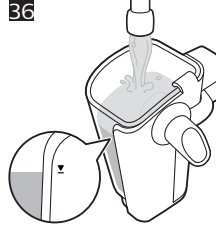

37

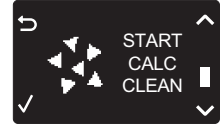

38



39

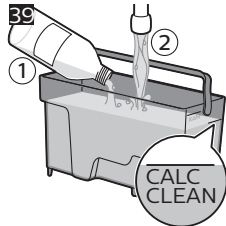

CALC CLEAN

Sisältö

Laitteen yleiskuvaus (kuva 1)	170
Johdanto	171
Ensi-asennus	171
Ohjauspaneelin käyttäminen	171
AquaClean-suodatin	172
Veden kovuuden mittaaminen	173
Juomien valmistaminen	174
Juomien mukauttaminen	175
Jauhatusasetusten säätäminen	176
Kahviyksikön käsittelyminen	176
Puhdistus ja huolto	177
LatteGo-yksikön puhdistaminen	178
Kalkinpoisto	179
Varoituskuvakkeet ja virhekoodit	181
Lisävarusteiden tilaaminen	182
Vianmääritys	182
Tekniset tiedot	186

Laitteen yleiskuvaus (kuva 1)

1 Ohjauspaneeli	18 Sakkasäiliö
2 Säädetty kahvisuutin	19 Kahvijauhesäiliö
3 Vesisäiliön kansi	20 Tippa-alustan suojus
4 Kahvipapusaäiliön kansi	21 Espresso-telineen alusta
5 Esijauhutetun kahvin säiliön kansi	22 Espresso-telineen kansi
6 Pääkytkin	23 LatteGo-maitosäiliön avauspainike
7 Johdon liitin	24 LatteGo-maitosäiliö
8 Huoltoluukku	25 LatteGo-säilytyskansi
9 Tippa-astia täynnä -ilmaisim	26 LatteGo-kehikko
10 Tippa-alusta	27 Kuumavesisuutin
11 Virtajohto	28 Vesisäiliö
12 Jauhatussäätonappi	29 AquaClean-suodatin
13 Kahvipapusaäiliön kupu	30 Rasvatuubi
14 Kahvipapusaäiliö	31 Puhdistusharja
15 Kahviyksikkö	32 Mittalusikka
16 Yhteystiedot huoltoluukun sisäpuolella	33 Veden kovuuden testiliuska

Johdanto

Kiitos, että ostit Philipsin täysin automaattisen kahvinkeitin. Hyödynnä Philipsin tuki ja rekisteröi tuotteesi osoitteessa www.philips.com/welcome.

Lue erillinen turvallisuuslehtinen huolellisesti ennen laitteen ensimmäistä käyttökertaa ja säilytä se vastaisen varalle.

Philips tarjoaa täydellistä tukea kolmella tavalla, jotta pystyt hyödyntämään kahvinkeitintä parhaalla mahdollisella tavalla:

- 1 Erillinen pikaopas esiasennusta ja ensikäyttöä varten.
- 2 Tämä käyttöopas sisältää yksityiskohtaisia tietoja.
- 3 Verkkotuki ja videot: skannaa etusivulla oleva QR-koodi tai käy osoitteessa www.philips.com/coffee-care.

Huomautus: Laitteen testauksessa on käytetty kahvia. Vaikka se on puhdistettu huolellisesti, laitteeseen on voinut jäädä kahvijäämiä. Takaamme kuitenkin, että laite on täysin uusi.

Ensisiasennus

Kahvinkeitin valmisteleminen käyttöä varten edellyttää muutamien yksinkertaisten toimien suorittamista, joihin kuuluvat muun muassa vesijärjestelmän täyttäminen ja AquaClean-suodattimen aktivointi. Nämä toimet kuvataan erillisessä pikaoppaassa.

Sinun on valmistettava viisi kupillista kahvia, jotta kahvinkeitin voi suorittaa itsesäädöt. Tämä mahdollistaa mahdollisimman hyvältä maistuvan kahvin valmistamisen.

Laitteen asetukset on määritetty niin, että saat kahvipavuista mahdollisimman maukasta kahvia. Siksi suosittelemme, että et säädä kahvimylyn asetuksia, ennen kuin olet valmistanut 100–150 kupillista kahvia (vastaa noin yhden kuukauden käyttöä).

Puhdista LatteGo-yksikkö huolellisesti ennen ensimmäistä käyttökertaa.

Laitteessa on espressoteline, joka toimii kupin tukena ja huuhteluveden keräämiseen tarkoitettuna ylimääräisenä tippa-alustana.

Voit valmistaa täydellistä espressoa, jossa on herkullinen crema-kerros, asettamalla kupin 7–8 cm:n etäisyydelle suuttimesta. Espressotelineen käyttäminen varmistaa kupin oikean etäisyyden suuttimesta ja optimoi näin kahvin valmistuksen.

Espressotelineen pitäisi olla suuttimen alla laitteen suorittaman huuhtelun aikana, jolloin päätippa-alustaa ei tarvitse tyhjentää niin usein.

Ohjauspaneelin käyttäminen

Alla on yhteenveto ja kuvaus laitteen ohjauspaneelistä. Joillakin painikkeilla on kaksi toimintoa, ja siirtymiskuvakkeet tulevat tarvittaessa näyttöön. Voit suorittaa tai vahvistaa valinnat kuvakkeen vieressä olevilla painikkeilla.

MENU (Valikko) -painikkeella voit valita muita juomia ja muuttaa asetuksia, kuten veden kovuutta ja kahvin lämpötilaa.

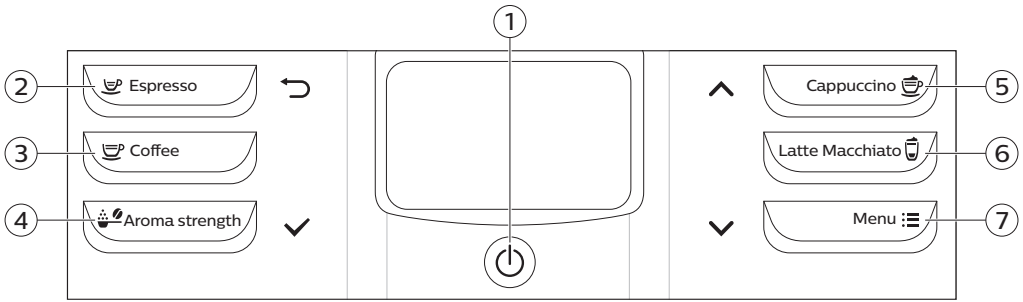

- | | |
|---|--------------------------------------|
| 1. Virtapainike | 5. CAPPUCCINO/ylös (^) -painike |
| 2. ESPRESSO/paluu (↶) -painike | 6. LATTE MACCHIATO -painike |
| 3. COFFEE (Kahvi) -painike | 7. MENU (Valikko) /alas (▼) -painike |
| 4. AROMA STRENGTH (Kahvin vahvuus) / OK(✓) -painike | |

AquaClean-suodatin

AquaClean-suodatin on suunniteltu vähentämään kalkkijäämiä kahvinkeittimessä ja tuottamaan suodatettua vettä, joka säilyttää kahvin aromin ja maun jokaisessa kahvikupillisessa. Jos käytät laitteen ja ohjeiden mukaisesti kahdeksaa AquaClean-suodatinta, kalkki tarvitsee poistaa laitteesta vasta 5 000 kupillisen jälkeen. Jokaisella suodattimella voit nauttia jopa 625 kupillisesta kahvia valitun kahvilaadun sekä huuhtelu- ja puhdistuskertojen mukaan.

AquaClean-suodattimen valmistelu aktiivointia varten

Ennen kuin asetat AquaClean-suodattimen vesisäiliöön, sinun on valmistettava se käyttöä varten:

- 1 Ravista suodatinta noin 5 sekuntia (kuva 2).
- 2 Upota suodatin ylösalaisin kannulliseen kylmää vettä vähintään 30 sekunnin ajaksi ja odota, kunnes ilmakuplia ei enää tule pinnalle (kuva 3).
- 3 Työnnä suodatin suodatinliitintään mahdollisimman alas (kuva 4).

AquaClean-suodattimen aktiivointi

Sinun on aktivoitava jokainen käyttämäsi uusi AquaClean-suodatin. Kun aktivoit AquaClean-suodattimen laitteen valikossa, laite valvoo AquaClean-suodattimen kapasiteettia ja käytettyjen suodattimien määrää. Voit aktivoida AquaClean-suodattimen kolmella tavalla.

1. AquaClean-suodattimen aktiivointi ensiasennuksen yhteydessä

Kun käynnistät laitteen ensimmäisen kerran, laite opastaa ensiasennukseen liittyvien toimien suorittamisessa, joihin kuuluvat muun muassa vesisäiliön täyttäminen, vesijärjestelmän täyttäminen ja AquaClean-suodattimen aktiivointi. Noudata erillisen pikaoppaan ohjeiden kohdassa Käyttöönotto olevia ohjeita.

2. AquaClean-suodattimen aktivointi pyydetessä

Huomautus: Vaihda AquaClean-suodatin, kun kapasiteetti on 0 % ja suodatinkuvake vilkkuu nopeasti. Vaihda AquaClean-suodatin vähintään 3 kuukauden välein, vaikka laite ei olisi vielä ilmoittanut, että vaihto on tehtävä.

Vinkki: On suositeltavaa ostaa uusi suodatin, kun kapasiteetti on 10 % ja suodatinkuvake alkaa vilkkua hitaasti. Tällä varmistat, että pystyt vaihtamaan suodattimen, kun kapasiteetti on 0 %.

- 1 Paina MENU (Valikko) -painiketta, selaa AQUACLEAN FILTER (AquaClean-suodatin) -kohtaan ja vahvista valinta painamalla OK-painiketta (✓).
 - Näytössä kysytään, haluatko aktivoida uuden suodattimen (kuva 5).
- 2 Vahvista OK-painikkeella (✓).
 - Käytettyjen suodattimien (kuva 6) määrä päivittyy automaattisesti näyttöön.

Huomautus: Jos haluat vaihtaa AquaClean-suodattimen, kun kahdeksan suodatinta on käytetty, sinun on ensin suoritettava laitteen kalkinpoisto. Toimi näyttöön tulevien ohjeiden mukaan.

3. AquaClean-suodattimen aktivointi muulloin

Voit aloittaa AquaClean-suodattimen käytön milloin tahansa noudattamalla alla olevia ohjeita.

- 1 Paina MENU (Valikko) -painiketta, valitse MENU (Valikko) ja vahvista valinta painamalla OK-painiketta. Valitse AQUACLEAN FILTER (AquaClean-suodatin) -vaihtoehto. Vahvista OK-painikkeella.
 - Näytössä olevat luvut osoittavat, kuinka monta AquaClean-suodatinta on aiemmin asennettu (0–8 suodatinta (kuva 6)).
- 2 Valitse näytössä ON (Käytössä) ja vahvista (kuva 7) valinta painamalla OK-painiketta.
 - Käytettyjen (kuva 8) suodattimien määrä päivittyy automaattisesti näyttöön.
 - Tämän jälkeen laitteen valmiusnäyttö avautuu. AquaClean 100% -kuvake osoittaa, että suodatin on asennettu (kuva 9).
- 3 Viimeistele aktivointi annostelemalla 2 kuppia kuumaa vettä (0,5 l). Kaada annosteltu vesi pois.

Huomautus: Joissakin tilanteissa laite ilmoittaa, että laitteessa on tehtävä kalkinpoisto, ennen kuin voit asentaa ja aktivoida uuden AquaClean-suodattimen. Tämä johtuu siitä, että laitteessa ei saa olla lainkaan kalkkia ennen AquaClean-suodattimen käytön aloittamista. Noudata näyttöön tulevia ohjeita.

Veden kovuuden mittaaminen

Voit määrittää veden kovuuden laitteen mukana toimitetulla veden kovuuden määrittelyliuskalla. Paina MENU (Valikko) -painiketta, valitse MENU (Valikko) ja valitse WATER HARDNESS (Veden kovuus) selaamalla.

- 1 Upota veden kovuuden testiliuska vesijohtoveteen sekunnin ajaksi. Odota sitten 1 minuutti.
- 2 Tarkista, kuinka monta ruutua on muuttunut punaiseksi.
- 3 Valitse haluamasi veden kovuusasetus ja vahvista valinta painamalla OK-painiketta (✓).

Punaisten ruutujen määrä:				
Määritettävä arvo	1	2	3	4

Juomien valmistaminen

Voit valita juoman painamalla jotakin yhden kosketuksen juomapainiketta tai valitsemalla valikosta toisen juoman.

- Jos haluat valmistaa kaksi kupillista, paina valitun juoman yhden kosketuksen juomapainiketta kaksi kertaa (kuva 10). Laite jauhaa kahvia valittua juomaa varten automaattisesti kaksi kertaa peräkkäin. Voit valmistaa samanaikaisesti vain kaksi kupillista kahvia tai espressoa.
- Säädä suuttimen korkeus käytettävän (kuva 11) kupin tai lasin koon mukaan liu'uttamalla suutinta ylös- tai alaspäin.

Kahvijuomien valmistaminen

Kahvin valmistaminen kahvipavuista

- 1 Täytä vesisäiliö vesijohtovedellä ja kahvipapusaaliö kahvipavuilla.
- 2 Jos haluat valmistaa kahvia, paina jotakin yhden kosketuksen juomapainiketta. Jos haluat valita toisen juoman, paina MENU (Valikko) -painiketta, valitse DRINKS (Juomat), vieritä alas halutun juoman kohdalle ja paina OK-painiketta (✓).
- 3 Lopeta kahvin annostelu painamalla OK-painiketta (✓).

Maitoa käyttävien juomien valmistaminen

LatteGo-yksikkö koostuu maitosäiliöstä, kehikosta ja säilytyskannesta. Varmista ennen maitosäiliön täyttämistä, että kehikko ja maitosäiliö on koottu oikein alla olevien ohjeiden mukaisesti. Muussa tapauksessa se voi vuotaa.

- 1 Täytä vesisäiliö vesijohtovedellä ja kahvipapusaaliö kahvipavuilla.
- 2 Kokoa LatteGo-yksikkö asettamalla ensin maitosäiliön yläosa kehikon (kuva 12) yläosassa olevan koukun alle. Paina sitten maitosäiliön alaosa sisään. Kuulet napsahduksen, kun se lukkiutuu paikalleen (kuva 13).

Huomautus: Varmista, että maitosäiliö ja kehikko ovat puhtaita, ennen kuin liität ne toisiinsa. Tarkista erityisesti niiden liitospinnat.

- 3 Kallista LatteGo-yksikköä hieman ja aseta se kuumavesisuuttimeen (kuva 14). Paina sitten sitä sisään, kunnes se lukkiutuu paikalleen (kuva 15).
- 4 Lisää LatteGo-yksikköön maitoa maitosäiliössä olevaan kyseisen juoman merkkiin asti. Älä lisää maitoa MAX-merkin yläpuolelle.

Huomautus: Jos olet mukauttanut juomia ja säätänyt maidon määrää, maitoa on ehkä käytettävä enemmän tai vähemmän kuin tämän juoman merkintä LatteGo-yksikössä osoittaa.

Käytä ihanteellisen tuloksen varmistamiseksi aina jääkaapista otettua maitoa.

- 5 Aseta kuppi valumisastian päälle.
- 6 Jos haluat valmistaa maitoa käyttävän juoman, paina jotakin yhden kosketuksen juomapainiketta. Jos haluat valita toisen tyyppisen maitoa käyttävän juoman, paina MENU (Valikko) -painiketta, valitse DRINKS (Juomat), vieritä alas halutun juoman kohdalle ja paina OK-painiketta (✓). Näyttö muistuttaa LatteGo-yksikön asettamisesta laitteeseen.

Maitoa käyttävien kahvijuomien valmistamisen jälkeen näyttöön tulee kysymys, haluatko puhdistaa LatteGo-yksikön. Parhaan hygienian saavuttamiseksi LatteGo-yksikkö on erittäin suositeltavaa puhdistaa jokaisen käyttökerran jälkeen juoksevilla vedellä tai astianpesukoneessa. Jos maitosäiliö ei ole tyhjä tai jos haluat valmistaa toisen maitopohjaisen juoman myöhemmin, voit helposti säilyttää LatteGo-yksikköä jääkaapissa. Tässä tapauksessa on suositeltavaa käyttää LatteGo QUICK CLEAN (LatteGo-pikapuhdistus) -toimintoa ennen säilytystä. Avaa valikko painamalla MENU (Valikko) -painiketta ja valitse LatteGo QUICK CLEAN (LatteGo-pikapuhdistus).

Kahvin valmistus esijauhetusta kahvista

- 1 Avaa kansi ja lisää yksi tasamittainen esijauhettua kahvia säiliöön (kuva 17). Sulje kansi.
- 2 Aseta kuppi kahvisuuttimen alle. Pienempien kuppien kanssa voit käyttää espressotelinettä.
- 3 Valitse esijauhettu kahvin suodatustoiminto painamalla AROMA STRENGTH -painiketta. Paina ESPRESSO-painiketta.

Huomautus: Esijauhetulla kahvilla voi valmistaa samanaikaisesti vain yhden kahvin.

Kuuman veden annostelu

- 1 Jos LatteGo-yksikkö on kiinnitetty laitteeseen, irrota se.
- 2 Paina MENU (Valikko) -painiketta. Valitse DRINKS (Juomat), vahvista valinta, selaa HOT WATER (Kuuma vesi) -kohtaan ja valitse se.
- 3 Vahvista OK-painikkeella (✓). Laite käynnistää kuuman veden annostelun.
- 4 Lopeta kuuman veden annostelu painamalla OK-painiketta (✓).

Juomien mukauttaminen

Kahvin ja maidon määrän säätäminen

Voit säätää valmistetun juoman määrää mieltymystesi ja kuppien koon mukaan. Kehotamme sinua käyttämään lasikuppeja tai kuppeja, joissa on keraamisesti pinnoitettu reunus.

Kahvin määrän säätö

- 1 Voit säätää espresson määrää painamalla ESPRESSO-painiketta, kunnes näytössä on MEMO-kuvake (kuva 18).
 - Laite siirtyy ohjelmointivaiheeseen ja aloittaa valitun juoman valmistamisen.
- 2 Paina OK-painiketta (✓), kun kupissa on haluamasi määrä espressoa.
 - Tarkistusmerkki näytössä osoittaa, että painike on ohjelmoitu: aina kun sitä painetaan, laite valmistaa espressoa määritetyn määrän.

Huomautus: Voit asettaa kahvin määrän samalla tavalla.

Maitopohjaisten juomien määrän säätäminen

- 1 Määritä cappuccinon ja latte macchiaton määrä asettamalla ensin LatteGo-yksikkö paikalleen ja lisäämällä maito.
- 2 Pidä maitopohjaisen juoman painiketta, kunnes näyttöön tulee MEMO-kuvake. Laite käynnistää ensin kuuman veden annostelun.
- 3 Paina OK-painiketta (✓), kun kupissa on haluamasi määrä maitoa. Tämän jälkeen laite käynnistää kahvin annostelun.
- 4 Tallenna haluamasi kahvin määrä painamalla uudelleen OK-painiketta.

Huomautus: Jos mukautat maitojuomia, maitoa on ehkä lisättävä enemmän tai vähemmän kuin tämän juoman merkintä LatteGo-yksikössä osoittaa.

Kahvin maun säätäminen

- Voit muuttaa kahvin vahvuutta painamalla AROMA STRENGTH (Kahvin vahvuus) -painiketta.
- Aina kun painat AROMA STRENGTH (Kahvin vahvuus) -painiketta, laite valitsee suuremman kahvin vahvuusasetuksen. Valittavissa on viisi vahvuutta: 1 on hyvin mieto ja 5 on hyvin vahva. Asetuksen 5 valitsemisen jälkeen valitaan taas (kuva 19) asetus 1.

176 Suomi

- Huomautus: Voit myös painaa AROMA STRENGTH (Kahvin vahvuus) -painiketta ja käyttää kahvin valmistukseen esijauhettua kahvia.
- Näytössä näkyy valittu vahvuus. Kun olet säätänyt kahvin voimakkuuden, näyttöön avautuu taas päävalikko, ja valitun kahvin vahvuus tallennetaan kahvin valmistuksen yhteydessä.

Jauhatusasetusten säätäminen

Voit säätää jauhatusasetuksia kahvipapusailiön sisällä olevalla jauhatuksen säätönupilla. Valittavana on 5 jauhatusasetusta. Mitä pienempi asetus, sitä vahvempaa kahvi on.

Huomautus: Voit säätää jauhatusasetuksia vain, kun laite jauhaa kahvipapuja. Sinun on valmistettava kaksi tai kolme juomaa, ennen kuin huomaat eron.

Varoitus: Älä käännä jauhatuksen säätönuppia enemmän kuin yksi pykälä kerrallaan, jotta mylly ei vaurioidu.

- 1 Aseta kuppi kahvisuuttimen alle.
- 2 Avaa kahvipapusailiön kansi.
- 3 Paina ESPRESSO-painiketta.
- 4 Kun kahvimylly aloittaa jauhamisen, paina jauhatuksen säätönuppia ja käännä sitä vasemmalle tai oikealle.

Kahviyksikön käsitteleminen

Siirry osoitteeseen www.philips.com/coffee-care, josta löydät yksityiskohtaiset ohjevideot kahviyksikön poistamisesta, asettamisesta paikalleen ja puhdistamisesta.

Kahviyksikön poistaminen laitteesta

- 1 Sammuta laite painamalla laitteen takana olevaa pääkytkintä.
- 2 Poista tippa-alusta ja sakkasäiliö yhdessä.
- 3 Avaa huoltoluukku (kuva 21).
- 4 Paina PUSH-painiketta (kuva 22), vedä kahviyksikön kahvasta ja irrota se laitteesta (kuva 23).
- 5 Irrota kahvijäämäsäiliö (kuva 24).

Kahviyksikön asettaminen paikalleen

Varmista, että kahviyksikkö on oikeassa asennossa, ennen kuin liu'utat sen takaisin laitteeseen.

- 1 Varmista, että kahviyksikön sivussa olevan keltaisen säiliön nuoli on mustan nuolen ja N (kuva 25)-merkin kohdalla.
 - Jos ne eivät ole kohdakkain, paina vipua, kunnes se koskettaa kahviyksikön (kuva 26) pohjaa.
- 2 Varmista, että kahviyksikön toisella puolella oleva keltainen lukituskoukku on oikeassa asennossa.
 - Saat koukun oikeaan asentoon työntämällä sitä ylöspäin, kunnes se on ylimmässä asennossa.
- 3 Aseta kahvijäämäsäiliö takaisin paikalleen.
- 4 Liu'uta kahviyksikkö takaisin laitteeseen kummallakin puolella (kuva 28) olevia uria pitkin, kunnes se naksahtaa (kuva 29) paikalleen. Älä paina PUSH-painiketta.
- 5 Aseta tippa-alusta ja sakkasäiliö takaisin paikalleen.

Puhdistus ja huolto

Säännöllinen puhdistus ja ylläpito pitävät laitteesi huippukunnossa sekä varmistavat kahvin hyvän maun pitkäksi aikaa, kahvin tasaisen virtauksen ja täydellisen maitovaahdon.

Taulukosta näet, milloin ja miten laitteen irrotettavat osat on puhdistettava. Lisätietoja ja ohjevideoita on osoitteessa www.philips.com/coffee-care.

Puhdistustaulukko

Osan kuvaus	Puhdistusajankohta	Puhdistustapa
Kahviyksikkö	Viikoittain	Irrota kahviyksikkö ja huuhtelee se juoksevalla (katso 'Kahviyksikön puhdistaminen juoksevalla vedellä') vedellä.
	Kuukausittain	Puhdista kahviyksikkö Philipsin kahviöljynpoistotabletilla (katso 'Kahviyksikön puhdistaminen kahviöljynpoistotableteilla'). Yksityiskohtaiset ohjevideot löydät osoitteesta www.philips.com/coffee-care .
Kahviyksikön voitelu	Käyttötavan mukaan. Perehdy voitelutaulukkoon (katso 'Kahviyksikön voitelemineen').	Voitele kahviryhmä Philipsin rasvalla. Yksityiskohtaiset ohjevideot löydät osoitteesta www.philips.com/coffee-care .
LatteGo	Aina käytön jälkeen	Huuhtelee LatteGo-yksikkö juoksevalla vedellä tai puhdista se astianpesukoneessa. Jos haluat säilyttää maitoa sisältävän LatteGo-yksikön jääkaapissa, suorita QUICK CLEAN (Pikapuhdistus) -ohjelma (katso 'LatteGo QUICK CLEAN (LatteGo-pikapuhdistus)').
	Kuukausittain	Puhdista LatteGo-yksikkö astianpesukoneessa tai suorita kuukausittainen puhdistusmenetelmä käyttämällä Philipsin maitojärjestelmän puhdistusainetta (katso 'LatteGo-yksikön kuukausittainen puhdistus').
Tippa-alusta	Tyhjennä tippa-alusta heti, kun punainen täyden tippa-alustan ilmaisain ponnahtaa tippa-alustan läpi. Puhdista tippa-alusta viikoittain.	Irrota tippa-alusta ja huuhtelee se juoksevalla vedellä ja astianpesuaineella.
Sakkasäiliö	Tyhjennä sakkasäiliö, kun laite kehottaa sinua tekemään niin. Puhdista se viikoittain.	Irrota sakkasäiliö, kun laitteen virta on kytkettynä, ja huuhtelee se juoksevalla vedellä ja astianpesuaineella.
Vesisäiliö	Viikoittain.	Huuhtelee vesisäiliö juoksevalla vedellä.

Osan kuvaus	Puhdistusajankohta	Puhdistustapa
Kahvikanava	Tarkista kahvikanava viikoittain tukkeutumien varalta.	Irrota pistoke pistorasiasta ja kahviyksikkö laitteesta. Avaa esijauhetun kahvin säiliön kansi ja aseta lusikan varsi kahvikanavaan. Liikuta kahvaa ylös- ja alaspäin, kunnes tukoksen aiheuttanut jauhettu kahvi putoaa alas (kuva 30). Yksityiskohtaiset ohjevideot löydät osoitteesta www.philips.com/coffee-care .
Espressoteline	Päivittäin	Tyhjennä espressoteline ja puhdista se juoksevalla vedellä tai astianpesukoneessa.

Vinkki: Tämän käyttöoppaan viimeisellä sivulla on puhdistuskalenteri. Kirjoita puhdistustoimien suorituspäivät muistiin.

Kahviyksikön puhdistaminen

Kahviyksikön säännöllisellä puhdistuksella voit estää kahvijäämiä tukkimasta sisäisiä piirejä. Siirry osoitteeseen www.philips.com/coffee-care, josta löydät yksityiskohtaiset tukivideot kahviyksikön poistamisesta, asettamisesta paikalleen ja puhdistamisesta.

Kahviyksikön puhdistaminen juoksevalla vedellä

- 1 Irrota kahviyksikkö ja kahvijäämäsäiliö.
- 2 Huuhtele kahvijäämäsäiliö ja kahviyksikkö perusteellisesti vedellä. Puhdista kahviyksikön yläsuodatin (kuva 31) huolellisesti.
- 3 Anna kahviyksikön kuivua ilmvassa paikassa, ennen kuin asetat sen takaisin paikalleen. Älä kuivaa kahviyksikköä liinalla, jotta yksikköön ei kerry kuituja.

Kahviyksikön puhdistaminen kahviöljynpoistotableteilla

Käytä vain Philips Saecon kahviöljynpoistotabletteja. Toimi kahviöljynpoistotablettien mukana toimitetussa käyttöoppaassa olevien ohjeiden mukaan.

Kahviyksikön voitelemine

Voitele kahviyksikkö säännöllisesti, jotta sen liikkuvat osat toimivat sujuvasti. Katso voitelutiheys alla olevasta taulukosta. Yksityiskohtaisia ohjevideoita on osoitteessa www.philips.com/coffee-care.

Käyttötiheys	Päivittäin valmistettujen juomien määrä	Voitelutiheys
Pieni	1-5	4 kuukauden välein
Normaali	6-10	2 kuukauden välein
Suuri	>10	Kuukauden välein

LatteGo-yksikön puhdistaminen

Saavutat parhaan puhdistustuloksen purkamalla LatteGo-yksikön ja puhdistamalla kaikki osat astianpesukoneessa tai haalealla juoksevalla vedellä.

LatteGo QUICK CLEAN (LatteGo-pikapuhdistus)

Kun LatteGo QUICK CLEAN (LatteGo-pikapuhdistus) -toiminto käynnistetään, laite puhdistaa laitteen nopeasti pakottamalla kuumaa vettä maitojärjestelmän läpi. Jos haluat säilyttää maitoa sisältävän LatteGo-yksikön jääkaapissa, käytä LatteGo QUICK CLEAN (LatteGo-pikapuhdistus) -toimintoa.

Voit valita QUICK CLEAN (Pikapuhdistus) -toiminnon valikosta toimimalla seuraavasti:

- 1 Tarkista, että LatteGo-yksikkö on kiinnitetty oikein laitteeseen.
- 2 Paina MENU (Valikko) -painiketta ja valitse START QUICK CLEAN (Käynnistä pikapuhdistus). Vahvasta OK-painikkeella (✓).
- 3 Näyttö ilmaisee, että suuttimen (kuva 32) alle on asetettava astia.
- 4 Käynnistä kuuman veden annostelu painamalla OK-painiketta (✓).

LatteGO-yksikön perusteellinen puhdistus

- 1 Irrota LatteGo-yksikkö laitteesta (kuva 33).
- 2 Kaada jäljelle jäänyt maito pois.
- 3 Paina vapautuspainikkeita ja irrota maitosäiliö LatteGo-yksikön (kuva 34) kehikosta.
- 4 Puhdista kaikki osat astianpesukoneessa tai haalealla juoksevalla vedellä. Voit myös käyttää sopivaa astianpesunestettä.

LatteGo-yksikön kuukausittainen puhdistus

Käytä tässä puhdistusohjelmassa vain Philipsin maitojärjestelmän puhdistusainetta.

- 1 Varmista, että LatteGo-yksikkö on koottu oikein.
- 2 Kaada maitojärjestelmän puhdistusaine pussista LatteGo-yksikköön (kuva 35). Täytä sitten LatteGo-yksikkö vedellä MAX-merkkiin (kuva 36) asti.
- 3 Kallista LatteGo-yksikköä hieman ja aseta se kuumavesisuuttimeen (kuva 14). Paina sitten sitä sisään, kunnes se lukkiutuu paikalleen (kuva 15).
- 4 Aseta astia maitosuuttimen (kuva 32) alle.
- 5 Paina MENU (Valikko) -painiketta, valitse DRINKS (Juomat) ja selaa MILK FROTH (Maitovaahto) -kohtaan. Käynnistä puhdistusliuoksen annostelu painamalla OK-painiketta (✓).
- 6 Suorita vaihetta 5 uudelleen, kunnes LatteGo-yksikkö on tyhjä.
- 7 Kun LatteGo-yksikkö on tyhjä, poista se laitteesta.
- 8 Huuhtelee LatteGo-yksikkö huolellisesti ja täytä se puhtaalla vedellä MAX-merkkiin asti.
- 9 Kiinnitä LatteGo-yksikkö takaisin laitteeseen.
- 10 Irrota ja tyhjennä säiliö. Aseta se sitten takaisin maitosuuttimen alle.
- 11 Käynnistä LatteGo-huuhtelukasko painamalla MENU (Valikko) -painiketta ja valitse DRINKS (Juomat) -valikosta MILK FROTH (Maitovaahto).
- 12 Suorita vaihetta 11 uudelleen, kunnes LatteGo-yksikkö on tyhjä.
- 13 Toista vaiheet 7–11.
- 14 Kun laite ei enää annostele vettä, puhdistusjakso on valmis.
- 15 Pura kaikki osat ja huuhtelee ne haalealla, juoksevalla vedellä.

Kalkinpoisto

Käytä vain Philips-kalkinpoistoainetta. Älä missään tapauksessa käytä rikkihappoa, suolahappoa tai etikkahappoa (viinietikkaa) sisältävää kalkinpoistoainetta, sillä se voi vahingoittaa laitteen vesijärjestelmää, eikä se ehkä poista kalkkia kunnolla. Takuu raukeaa, jos käytät muuta kuin Philipsin

kalkinpoistoainetta. Takuu raukeaa myös silloin, jos et poista kalkkia laitteesta. Voit ostaa Philips-kalkinpoistoainetta verkkokaupasta osoitteessa www.philips.com/coffee-care.

- 1 Kun laite pyytää sinua suorittamaan kalkinpoiston (kuva 37), käynnistä tämä toiminto painamalla OK-painiketta (✓). Jos haluat käynnistää kalkinpoiston ilman laitteen kehotusta, paina MENU (Valikko) -painiketta, selaa START CALC CLEAN (Aloita kalkinpoisto) -kohtaan ja vahvista painamalla OK-painiketta (✓).
- 2 Irrota tippa-alusta ja sakkasäiliö, tyhjennä ne ja aseta ne takaisin paikalleen.
- 3 Irrota vesisäiliö ja tyhjennä se.
- 4 Irrota LatteGo-yksikkö, jos se on paikallaan.
- 5 Näyttö pyytää poistamaan AquaClean-suodattimen vesisäiliöstä (kuva 38).
- 6 Aseta suuri astia (1,5 l) sekä kahvi- että maitosuuttimen alle.
- 7 Kaada vesisäiliöön koko pullollinen Philipsin kalkinpoistoainetta ja täytä vesisäiliö puhtaalla vedellä CALC CLEAN (kuva 39) -merkkiin asti. Aseta sitten vesisäiliö takaisin laitteeseen ja vahvista painamalla OK-painiketta (✓).
- 8 Kalkinpoiston ensimmäinen vaihe käynnistyy. Kalkinpoisto kestää noin 30 minuuttia ja se koostuu kalkinpoisto-ohjelmasta ja huuhteluohjelmasta.
- 9 Anna laitteen annostella kalkinpoistoliuosta, kunnes näyttö muistuttaa, että vesisäiliö on tyhjä.
- 10 Tyhjennä vesisäiliö, huuhtele se ja täytä se raikkaalla vedellä CALC CLEAN -merkkiin asti.
- 11 Tyhjennä säiliö ja aseta se takaisin kahvi- ja maitosuuttimien alle. Vahvista painamalla OK-painiketta (✓).
- 12 Kalkinpoiston toinen vaihe, huuhtelukasko, käynnistyy. Se kestää 3 minuuttia. Näytössä näkyy huuhtelukuvake ja vaiheen kesto.
- 13 Odota, kunnes laite lopettaa veden annostelun. Kalkinpoisto on valmis, kun näytössä näkyy tarkistusmerkki.
- 14 Poistu kalkinpoistosta painamalla OK-painiketta (✓). Laite käynnistää kuumenemiseen ja suorittaa automaattisen huuhtelun.
- 15 Puhdista kahviyksikkö kalkinpoiston (katso 'Kahviyksikön puhdistaminen juoksevilla vedellä') jälkeen.
- 16 Aseta vesisäiliöön uusi AquaClean-suodatin, ja aktivoi se uudelleen valikosta.

Vinkki: AquaClean-suodattimen käyttö vähentää kalkinpoiston tarvetta.

Toimenpiteet kalkinpoiston keskeytyessä

Voit päättää kalkinpoiston painamalla ohjauspaneelin käynnistyspainiketta. Jos kalkinpoisto keskeytetään ennen sen päättymistä, toimi seuraavasti:

- 1 Tyhjennä ja huuhtele vesisäiliö perusteellisesti.
- 2 Täytä vesisäiliö CALC CLEAN -merkkiin asti kylmällä vedellä ja käynnistä laite uudelleen. Laite kuumenee ja suorittaa automaattisen huuhtelun.
- 3 Suorita ennen juomien annostelua manuaalinen huuhtelukasko. Jos haluat suorittaa manuaalisen huuhtelun, annostele ensin puoli säiliöllistä kuumaa vettä ja valmista sen jälkeen kaksi kupillista valmiiksi jauhettua kahvia lisäämättä jauhettua kahvia.

Huomautus: Jos kalkinpoistoa ei suoritettu loppuun, laitteessa on tehtävä uusi kalkinpoisto mahdollisimman pian.

Varoituskuvakkeet ja virhekoodit

Varoituskuvakkeiden merkitys



Täytä vesisäiliö puhtaalla vedellä MAX-merkkiin asti.



Kahvijauhe on tukkinut kahviyksikön. Puhdista kahviyksikkö.



Kahvipapusailiö on tyhjä. Lisää kahvipapusailiöön uusia kahvipapuja.



Aseta tippa-alusta paikalleen ja sulje huoltoluukku.



Kahviyksikkö ei ole laitteessa tai sitä ei ole asetettu paikalleen oikein. Aseta kahviyksikkö paikalleen.



Jos näytössä näkyy virhekoodi, voit tarkista kohdasta Virhekoodien selitys, mitä koodi tarkoittaa ja mitä sille voi tehdä. Laitetta ei voi käyttää, kun näytössä on tämä kuvake.



Kahvijauhesäiliö on täynnä. Varmista, että laitteeseen on kytketty virta. Irrota ja tyhjennä sen jälkeen sakkasäiliö.



Laitteessa on ilmaa. Aseta kuppi kuumavesisuuttimen alle ja käynnistä lataus valitsemalla OK. Aseta kuumavesisuutin paikalleen ennen prosessin aloittamista.

Virhekoodien selitys

Alla on luettelo virhekoodeista, joiden syynä olevat ongelmat pystyt ehkä ratkaisemaan itse. Ohjevideot ovat käytettävissä osoitteessa www.philips.com/coffee-care. Jos näyttöön tulee jokin muu virhekoodi, ota yhteyttä oman maasi Philips-kuluttajapalvelukeskukseen. Katso yhteystiedot takuulehtisestä.

Virhekoodi	Ongelma	Mahdollinen ratkaisu
01	Jauhettu kahvi tai vieras esine on tukkinut kahvikanavan.	Katkaise laitteesta virta ja irrota pistoke pistorasiasta. Irrota kahviyksikkö. Avaa sitten esijauhettun kahvisäiliön kansi. Aseta kahvikanavaan lusikan varsi ja liikuta sitä ylös- ja alaspäin, kunnes tukoksen aiheuttanut jauhettu kahvi putoaa alas (kuva 30). Jos kahvikanavan on tukkinut vieras esine, poista se. Yksityiskohtaisia ohjevideoita on osoitteessa www.philips.com/coffee-care .
03	Kahviyksikkö on likainen tai sitä ei ole voideltu hyvin.	Sammuta laite pääkytkimestä. Huuhtelee kahviyksikkö puhtaalla vedellä, anna sen kuivua ilmassa paikassa ja sitten voitele se (katso "Kahviyksikön voiteleminen"). Puhdista kappaleeseen "Kahviyksikön puhdistaminen" tai katso yksityiskohtaiset ohjevideot osoitteessa www.philips.com/coffee-care . Kytke sitten laitteeseen virta uudelleen.

Virhekoodi	Ongelma	Mahdollinen ratkaisu
04	Kahviyksikköä ei ole asetettu paikalleen oikein.	Sammuta laite pääkytkimestä. Irrota kahviyksikkö ja aseta se takaisin paikalleen. Varmista, että kahviyksikkö on oikeassa asennossa, ennen kuin asetat sen paikalleen. Perehdy kappaleeseen "Kahviyksikön käsittelyminen" tai katso yksityiskohtaiset ohjevideot osoitteesta www.philips.com/coffee-care . Kytke sitten laitteeseen virta uudelleen.
05	Vesijärjestelmässä on ilmaa.	Käynnistä laite uudelleen sammuttamalla se päävirtakytkimestä ja kytkemällä siihen virta uudelleen. Jos tämä onnistuu, annostelee 2–3 kupillista kuumaa vettä. Poista laitteesta kalkki, jos et ole tehnyt niin pitkään aikaan.
	AquaClean-suodatinta ei ole valmisteltu asianmukaisesti ennen asennusta tai se on tukkeutunut.	Irrota AquaClean-suodatin ja yritä valmistaa kahvia uudelleen. Jos tämä onnistuu, varmista, että AquaClean-suodatin on valmisteltu asianmukaisesti, ennen kuin asetat sen takaisin (katso 'AquaClean-suodattimen valmistelu aktivointia varten') paikalleen. Aseta AquaClean-suodatin takaisin vesisäiliöön. Jos tämä ei vielä onnistu, suodatin on tukkeutunut, ja se on vaihdettava.
14	Laite on ylikuumentunut.	Sammuta laite ja kytke siihen uudelleen virta 30 minuutin kuluttua.

Lisävarusteiden tilaaminen

Käytä laitteen puhdistamiseen ja kalkinpoistoon ainoastaan Philipsin huoltotarvikkeita. Voit ostaa näitä tuotteita paikalliselta jälleenmyyjältä, valtuutetuista huoltokeskuksista tai verkosta osoitteesta www.shop.philips.com/service. Voit tarkastella täydellistä varaosaluetteloa verkkokaupassa antamalla laitteesi mallinumeron. Mallinnumero on merkitty huoltoluukun sisäpuolelle.

Huoltotarvikkeet ja tyyppinumerot:

- Kalkinpoistoaine CA6700
- AquaClean-suodatin CA6903
- Kahviyksikön rasva HD5061
- Kahviöljynpoistotabletit CA6704
- Maitojärjestelmän puhdistusaine CA6705
- Huoltopakkaus CA6707

Vianmääritys

Tähän osaan on koottu tavallisimmat laitteen käytössä ilmenevät ongelmat. Tukivideoita ja usein kysytyjen kysymysten täydellisen luettelon löydät osoitteesta www.philips.com/coffee-care. Jos et pysty ratkaisemaan ongelmaa, ota yhteyttä oman maasi kuluttajapalvelukeskukseen. Yhteystiedot on ilmoitettu takuulehtisessä.

Ongelma	Syy	Ratkaisu
Tippa-alusta täyttyy nopeasti.	Tämä on normaalia. Laite käyttää vettä sisäjärjestelmän ja kahviyksikön huuhteluun. Osa vedestä virtaa sisäisestä järjestelmästä suoraan tippa-alustaan.	Tyhjennä tippa-alusta, kun täyden tippa-alustan ilmaisain ponnahtaa tippa-alustan kannen läpi.
		Aseta espressoteline huuhteluveden keräämistä varten suuttimen alle.
Laite on DEMO (Esittely) -tilassa.	Painoit valmistilapainiketta yli 8 sekunnin ajan.	Sammuta laite ja kytke sitten siihen virta uudelleen laitteen takana olevalla pääkytkimellä.
Täyden sakkasäiliön kuvake näkyy edelleen.	Tyhjensit sakkasäiliön, kun laitteen virta oli katkaistuna. Laite ei tunnista sakkasäiliön tyhjentämistä virran ollessa katkaistuna.	Tyhjennä sakkasäiliö aina, kun laitteeseen on kytketty virta. Jos tyhjennät sakkasäiliön laitteen virran ollessa katkaistuna, kahvin annostelujakson laskuria ei nollata.
	Asetit sakkasäiliön takaisin liian aikaisin. Laite ei tunnista sakkasäiliön tyhjentämistä, jos sakkasäiliö asetetaan takaisin paikalleen liian nopeasti.	Älä aseta sakkasäiliötä takaisin, ennen kuin näytössä pyydetään tekemään niin.
Täyden sakkasäiliön kuvake näkyy, vaikka säiliö ei ole täynnä.	Laite ei nollannut laskuria, kun sakkasäiliö tyhjennettiin edellisen kerran.	Odota aina noin 5 sekunnin ajan, ennen kuin asetat sakkasäiliön takaisin paikalleen. Näin sakkalaskuri nollautuu ja alkaa taas laskea oikein.
		Tyhjennä sakkasäiliö aina, kun laitteeseen on kytketty virta. Jos tyhjennät sakkasäiliön laitteen virran ollessa katkaistuna, sakkalaskuri ei nollaudu.
Sakkasäiliö on liian täysi, mutta näytössä ei näy Empty grounds container (Tyhjennä sakkasäiliö) - ilmoitusta.	Olet poistanut tippa-alustan tyhjentämättä sakkasäiliötä.	Kun irrotat tippa-alustan, tyhjennä myös sakkasäiliö, vaikka se sisältäisi vain vähän kahvisakkaa. Näin sakkalaskuri nollautuu ja alkaa taas laskea oikein.
En pysty irrottamaan kahviyksikköä.	Kahviyksikkö ei ole oikeassa paikassa.	Nollaa laite seuraavalla tavalla: Aseta tippa-alusta ja sakkasäiliö takaisin paikalleen. Sulje sitten huoltoluukku, katkaise laitteesta virta ja kytke se uudelleen. Yritä irrottaa kahviyksikkö uudelleen.
	Et ole irrottanut sakkasäiliötä.	Irrota sakkasäiliö ennen kahviyksikön irrottamista.

Ongelma	Syy	Ratkaisu
En pysty asettamaan kahviyksikköä paikalleen.	Kahviyksikkö ei ole oikeassa paikassa.	Nollaa laite seuraavalla tavalla: Aseta tippa-alusta ja sakkasäiliö takaisin paikalleen. Jätä kahviyksikkö pois laitteesta. Sulje huoltoluukku, kytke laitteeseen virta ja sammuta se. Laita sitten kahviyksikkö oikeaan asentoon (katso 'Kahviyksikön asettaminen paikalleen') ja aseta se sitten takaisin laitteeseen.
	Laite on juuttunut kalkinpoistovaiheeseen.	Kahviyksikköä ei voi irrottaa kalkinpoiston ollessa käynnissä. Suorita kalkinpoisto ensin ja irrota kahviyksikkö sitten.
Kahvi on laihaa.	Jauhatusasetus on liian karkea.	Säädä jauhatusta hienommaksi (asetus pienemmäksi).
	Kahvin ulostulokanava on tukossa.	Puhdista kahvin ulostulokanava lusikan varrella. Katkaise sitten laitteesta virta ja kytke se uudelleen.
	Laite tekee itsesäättöjä.	Keitä muutama kupillinen kahvia.
	Kahviyksikkö on likainen tai se on voideltava.	Puhdista ja voitele kahviyksikkö.
Kahvi ei ole tarpeeksi kuumaa.	Käytät kylmiä kuppeja.	Esilämmitä kupit huuhtelemalla ne kuumalla vedellä.
	Valittu lämpötila on liian alhainen. Tarkista valikon asetukset.	Määritä lämpötila valikossa korkeaksi.
	Lisäsit maitoa.	Riippumatta siitä, onko lisätty maito lämmintä tai kylmää, se alentaa aina jossain määrin kahvin lämpötilaa.
Kahvia vuotaa kahvisuuttimesta.	Kahvisuutin on tukkeutunut.	Puhdista kahvisuutin ja sen aukot piipunpuhdistimella.
	Kahvin ulostulokanava on tukossa.	Puhdista kahvin ulostulokanava mittalusikalla tai lusikan varrella. Katkaise sitten laitteesta virta ja kytke se uudelleen.

Ongelma	Syy	Ratkaisu
Kahvia ei tule ulos tai kahvi tulee ulos hitaasti.	AquaClean-suodatinta ei ole valmisteltu asianmukaisesti asennusta varten tai se on tukkeutunut.	Irrota AquaClean-suodatin ja yritä valmistaa kahvia uudelleen. Jos tämä onnistuu, varmista, että AquaClean-suodatin on valmisteltu asianmukaisesti, ennen kuin asetat sen takaisin paikalleen (katso 'AquaClean-suodattimen valmistelu aktivointia varten'). Aseta valmisteltu suodatin takaisin paikalleen. Jos tämä ei vieläkään onnistu, suodatin on tukkeutunut, ja se on vaihdettava.
	Jauhatusasetus on liian hieno.	Sääädä jauhatusta karkeammaksi (asetus suuremmaksi).
	Kahviyksikkö on likainen.	Puhdista kahviyksikkö.
	Kahvisuutin on likainen.	Puhdista kahvisuutin ja sen aukot neulalla.
	Kalkki tukkii järjestelmän.	Poista laitteesta kalkki.
Maito ei vaahtoudu.	LatteGo-yksikkö on likainen tai sitä ei ole kiinnitetty laitteeseen.	Puhdista LatteGo-yksikkö ja varmista, että kokoat ja kiinnität sen oikein. Varmista, että maitosäiliö ja kehikko ovat puhtaita, ennen kuin liität ne toisiinsa. Tarkista erityisesti niiden liitospinnat.
	LatteGo-yksikköä ei ole koottu oikein.	Varmista, että maitosäiliö on asetettu oikein LatteGo-kehikkoon.
	Käytetty maito ei sovi vaahtottamiseen.	Erilaiset maidot vaahtoutuvat eri tavalla ja ovat koostumukseltaan erilaisia. Seuraavien maitolaatujen on todettu testeissä vaahtoutuvan hyvin: kevyt- tai täysmaito ja laktoositon maito.
Kahvi roiskuu.	Kuppi ja suutin ovat liian kaukana toisistaan.	Aseta espressoteline tippa-alustalle, suuttimen alle.
Maito roiskuu.	Käyttämäsi maito ei ole tarpeeksi kylmä.	Varmista, että käytät jääkaapista otettua maitoa.
	LatteGo-yksikössä ei ole riittävästi maitoa.	Lisää maitoa LatteGo-yksikköön. Jos olet mukauttanut maitojuomia, LatteGo-yksikköön pitää ehkä lisätä maitoa enemmän kuin maitosäiliön merkintä osoittaa.
Laite vaikuttaa vuotavan.	Laite käyttää vettä sisäjärjestelmän ja kahviyksikön huuhteluun. Osa vedestä virtaa sisäisestä järjestelmästä suoraan tippa-alustaan. Tämä on normaalia.	Tyhjennä tippa-alusta, kun täyden tippa-alustan ilmaisin ponnahtaa tippa-alustan kannen läpi. Aseta espressoteline huuhteluveden keräämistä varten suuttimen alle.

Ongelma	Syy	Ratkaisu
	Tippa-alusta on liian täynnä ja vuosi yli. Tämän vuoksi näyttää siltä, että laite vuotaa.	Tyhjennä tippa-alusta, kun täyden tippa-alustan ilmaisin ponnahtaa tippa-alustan kannen läpi. Aseta espressoteline huuhteluveden keräämistä varten suuttimen alle.
	Laitetta ei ole asetettu vaakasuoralle pinnalle.	Aseta laite vaakasuoralle pinnalle siten, että täyden tippa-alustan ilmaisin toimii oikein.
Maitosäiliöstä vuotaa maitoa.	LatteGo-yksikköä ei ole koottu oikein.	Varmista, että maitosäiliö on asetettu oikein LatteGo-kehikkoon.
En pysty aktivoimaan AquaClean-suodatinta, ja laite pyytää kalkinpoistoa.	Suodatinta ei ole vaihdettu ajoissa sen jälkeen, kun AquaClean-suodattimen kuvake alkoi välkkyä ja kapasiteetti laski 0 %:iin.	Tee laitteessa ensin kalkinpoisto ja aseta AquaClean-suodatin sen jälkeen.
	Et asentanut AquaClean-suodatinta ensiasennuksen aikana vaan vasta, kun oli valmistettu noin 25 kahvia (100 ml:n kuppien mukaan). Laitteessa ei saa olla lainkaan kalkkia ennen AquaClean-suodattimen asentamista.	Tee laitteessa ensin kalkinpoisto ja asenna uusi AquaClean-suodatin sen jälkeen. Kalkinpoiston jälkeen suodatinlaskuri nollautuu asetukseen 0/8. Vahvista suodattimen aktivointi aina laitteen valikossa. Tee tämä myös suodattimen vaihdon jälkeen.
Uusi vesisuodatin ei sovi paikalleen.	Yrität asentaa jonkin muun kuin AquaClean-suodattimen.	Vain AquaClean-suodatin sopii laitteeseen.
Laitteesta kuuluu ääniä.	On täysin normaalia, että laitteesta kuuluu käytön aikana ääniä.	Jos laitteesta alkaa kuulua muunlaisia ääniä, puhdista kahviyksikkö ja voitele se (katso 'Kahviyksikön voiteleminen').
	AquaClean-suodatinta ei ole valmisteltu asianmukaisesti, ja laite imee sisäänensä ilmaa.	Irrota AquaClean-suodatin vesisäiliöstä. Ravista suodatinta noin 5 sekuntia. Upota suodatin ylösalaisin kannulliseen kylmää vettä ja odota, kunnes ilmakuplia ei enää tule pinnalle. Aseta valmisteltu AquaClean-suodatin sen jälkeen takaisin vesisäiliöön.

Tekniset tiedot

Valmistaja pidättää oikeuden parantaa tuotteen teknisiä ominaisuuksia. Kaikki esiasetetut määrät on likimääräisiä.

Kuvaus	Arvo
Rungon materiaali	Kestomuovia
Koko (l x k x s)	221 x 340 x 430 mm
Paino	7,6 kg
Virtajohdon pituus	1200 mm
Ohjauspaneeli	etupuoli
Kupin koko	enintään 145 mm
Vesisäiliö	1,8 litraa, irrotettava
Kahvipapusaäiliön tilavuus	250 g
Kahvijauhesäiliön kapasiteetti	15 kiekkoa
Maitokannun tilavuus	265 ml
Pumpun paine	15 baaria
Kuumennussäiliö	ruostumatonta terästä
Turvallitteet	lämpösulake
Energiansäästötila	< 1 Wh
Nimellisjännite – nimellisteho – virransyöttö	Katso huoltoluukun sisällä oleva arvokilpi



www.philips.com/coffee-care



421945004011



>75% recycled paper