

Visuomet esame šalia, kad padėtume jums

Užregistruokite savo prietaisą ir gaukite pagalbą internete
www.philips.com/welcome

HD8650

Klausimai?
Susisiekite su
Philips



PHILIPS



Turinys

| | |
|---|-----------|
| Ižanga | 4 |
| Bendras aprašymas (1 iliustracija) | 5 |
| Svarbu | 5 |
| Pavojus..... | 5 |
| Įspėjimas | 5 |
| Atsargiai | 6 |
| Elektromagnetiniai laukai (EMF)..... | 6 |
| Prieš naudojant pirmą kartą | 6 |
| Aparato įdiegimas | 6 |
| Pasiruošimas naudojimui | 7 |
| Vandens talpos užpildymas..... | 7 |
| Kavos pupelių talpos užpildymas..... | 7 |
| Aparato apšilimas | 8 |
| Automatinis skalavimo ciklas..... | 9 |
| Intenza+ vandens filtro įdiegimas..... | 10 |
| Aparato naudojimas | 10 |
| Kavos virimas..... | 11 |
| Aparato reguliavimas..... | 11 |
| Malimo lygio reguliavimas..... | 11 |
| Kavos kiekio reguliavimas | 12 |
| Valymas ir priežiūra | 13 |
| Virimo prietaiso valymas..... | 13 |
| Sutepimas..... | 16 |
| Kalkių nuosėdų šalinimas | 16 |
| Kalkių nuosėdų šalinimo procedūra..... | 16 |
| Pasiruošimas..... | 17 |
| Kalkių nuosėdų šalinimo ciklas..... | 17 |
| Skalavimo ciklas | 18 |
| Jei negalite pabaigti kalkių nuosėdų šalinimo procedūros..... | 19 |
| Lempučių signalų reikšmės | 19 |
| Perdirbimas | 22 |
| Garantija ir palaikymas | 22 |
| Priežiūros produktų užsisakymas | 22 |
| Problemų sprendimas | 23 |
| Techniniai duomenys | 25 |

Ižanga

Sveikiname įsigijus visiškai automatinį Philips espresso kavos aparatą!

Norėdami pilnai pasinaudoti Philips siūloma pagalba, užregistruokite savo prietaisą interneto puslapyje **www.philips.com/welcome**. Šis aparatas yra skirtas espresso kavos ruošimui naudojant kavos pupeles. Šioje naudojimosi instrukcijų knygelėje jūs rasite informaciją kaip įdiegti, naudoti ir prižiūrėti šį aparatą.

1 ilustracija

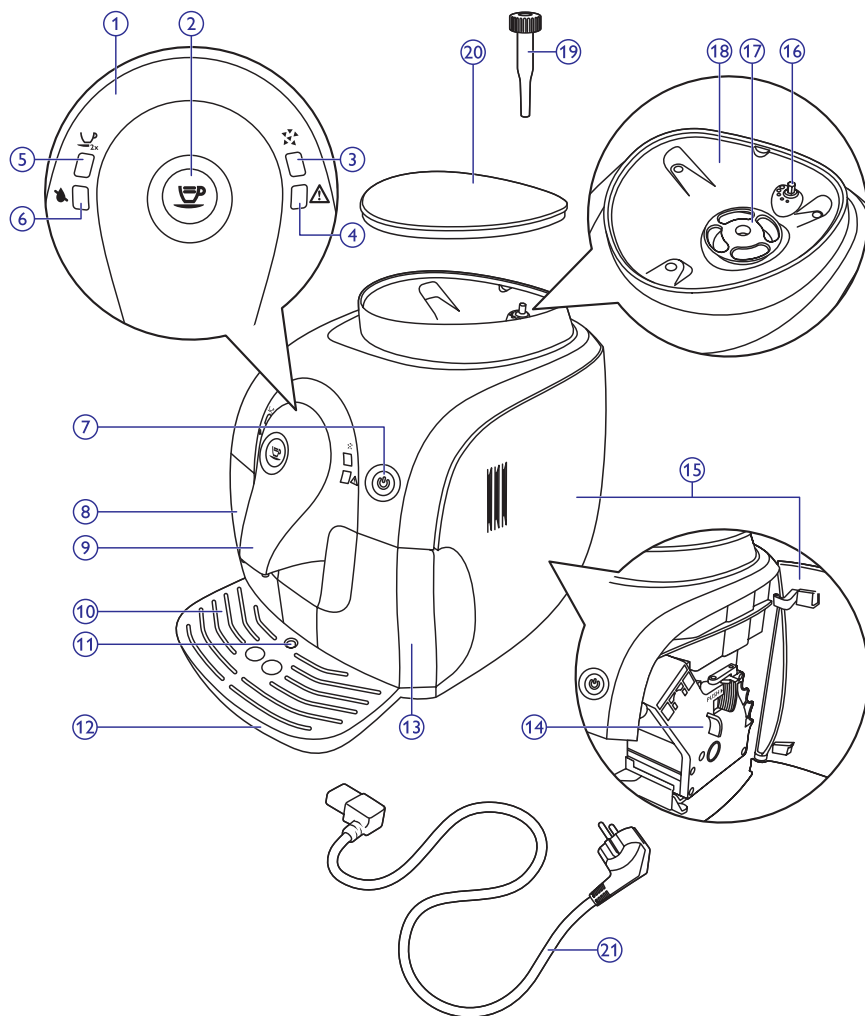

Bendras aprašymas (1 iliustracija)

- 1 Valdymo skydelis
- 2 Kavos mygtukas
- 3 Kalkių nuosėdų šalinimo lemputė
- 4 Įspėjimo lemputė
- 5 Dviejų puodelių lemputė
- 6 "Vandens talpa yra tuščia" lemputė
- 7 Įjungimo / išjungimo mygtukas su lempute
- 8 Vandens talpa
- 9 Kavos latakas
- 10 Lašėjimo padėkliuko dangtelis
- 11 "Lašėjimo padėkliukas yra pilnas" indikatorius
- 12 Lašėjimo padėkliukas
- 13 Maltos kavos talpa
- 14 Virimo prietaisas
- 15 Priežiūros durelės
- 16 Malimo lygio reguliavimo jungiklis
- 17 Keraminis kavos malūnėlis
- 18 Kavos pupelių talpa
- 19 Malimo lygio reguliavimo įrankis
- 20 Kavos pupelių talpos dangtelis
- 21 Maitinimo laidas

Svarbu

Atidžiai perskaitykite ir laikykitės šių saugumo nurodymų ir naudokite aparatą tik taip, kaip aprašyta šioje naudojimosi instrukcijų knygelėje, norėdami išvengti sužalojimų ar žalos dėl neteisingo aparato naudojimo. Išsaugokite šią naudojimosi instrukcijų knygelę, jos jums gali prireikti ateityje.

Pavojus

- Niekuomet nemerkite aparato į vandenį ar jokią kitą skystį.
- Niekuomet nenukreipkite garų vamzdelio link kūno, nes jie gali nudeginti.
- Niekuomet neikiškite jokių kūno dalių ar jokių daiktų į kavos malūnėlį.

Įspėjimas

- Prijunkite šį aparatą prie elektros lizdo, kurio įtampa atitinka techninius aparato duomenis.
- Prijunkite aparatą prie įžeminto elektros lizdo.
- Šiuo aparatu gali naudotis vaikai, vyresni nei 8 metų amžiaus, bei asmenys su sumažėjusiomis fizinėmis, jutiminėmis ar protinėmis galimybėmis arba neturintys pakankamai patirties ir / ar įgūdžių, jei juos apie teisingą naudojimą instruktuoja ir apie galimus pavojus praneša atsakingas asmuo ir jei jie supranta apie galimus pavojus. Valymo ir priežiūros neturėtų atlikti vaikai, nebent jie yra vyresni nei 8 metų amžiaus ir yra prižiūrimi suaugusiojo. Laikykite aparatą ir jo laidą vaikams iki 8 metų amžiaus nepasiekiamoje vietoje.
- Prižiūrėkite vaikus ir neleiskite jiems žaisti su šiuo aparatu.

- Šis aparatas yra sukurtas malti kavos pupeles ir ruošti kavą. Naudokite jį tinkamai ir atsargiai, kad išvengtumėte nudegimų karštu vandeniu ir garais.
- Nepilkite skysčių ant elektros laido.
- Nesinaudokite prietaisu, jei jo laidas, kištukas arba pats prietaisas atrodo pažeisti.
- Nebandykite atlikti jokių pakeitimų prietaisui ar jo maitinimo laidui. Norėdami išvengti pavojų, visuomet pristatykite prietaisą į Philips, autorizuoto serviso centrą ar atitinkamos kvalifikacijos asmenims remontui.

Atsargiai

- Visuomet pristatykite prietaisą į Philips autorizuoto serviso centrą patikrinimui ar remontui. Nebandykite remontuoti aparato patys, nes tuomet nustos galioti garantija.
- Visuomet statykite aparatą ant lygaus ir stabilaus paviršiaus. Laikykite jį vertikaloje padėtyje, taip pat ir transportuojant.
- Nestatykite prietaiso ant karštų paviršių, šalia karštų viryklių, šildytuvų ar kitų šilumos šaltinių.
- Atjunkite prietaisą nuo elektros tinklo, jei atsiranda problemų malimo ar virimo metu, bei prieš valant.
- Leiskite aparatui atvėsti prieš uždėdami ar nuimdami bet kokias dalis. Šildymo elemento paviršius po naudojimo išlieka karštas.
- Reguliariai pašalinkite kalkių nuosėdas iš aparato.
- Jei nevalote ir nepašalinote kalkių nuosėdų iš aparato, jūs rizikuojate, kad aparatas nustos veikti, o garantija negalios.
- Niekuomet nenaudokite šilto, karšto ar gazuoto vandens, nes tai gali pažeisti vandens talpą ir aparatą.
- Niekuomet nenaudokite šveičiamųjų miltelių, tirpiklių ar kitų stiprių valiklių aparato valymui.
- Nelaikykite aparato temperatūroje, žemesnėje nei 0°C. Vanduo, likęs sistemoje, gali užšalti ir sugadinti aparatą.
- Šis prietaisas yra skirtas tik įprastam naudojimui buityje. Jis nėra skirtas naudoti tokiose aplinkose kaip parduotuvių darbuotojų virtuvės, biurai, ūkiai ar kitose darbinėse aplinkose.

Elektromagnetiniai laukai (EMF)

Šis Philips prietaisas atitinka visus taikytinus standartus ir reguliavimus, susijusius su elektromagnetiniais laukais.

Prieš naudojant pirmą kartą

Aparato įdiegimas

- 1 Pašalinkite visas pakavimo medžiagas nuo aparato.
- 2 Pastatykite aparatą ant stalo ar stalviršio, toliau nuo čiaupo, kriauklės ir karščio šaltinių.
- 3 Palikite ne mažiau kaip 15 centimetrų laisvos erdvės virš, už ir iš abiejų aparato šonų.

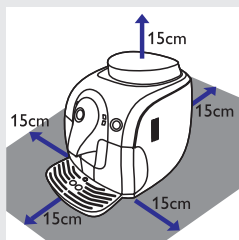

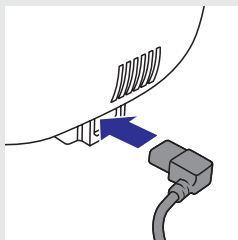

4 Įstatykite mažą kištuką į lizdą, esantį aparato gale.

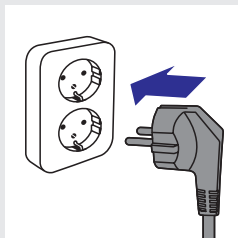

5 Įstatykite kištuką į elektros lizdą sienoje.

6 Nuimkite apsauginį lipduką nuo lašėjimo padėkliuko ir įstumkite jį į griovelius, esančius aparato priekyje.

Pastaba: Įsitinkinkite, kad lašėjimo padėkliukas yra pilnai įstatytas.

Pasiruošimas naudojimui

Vandens talpos užpildymas

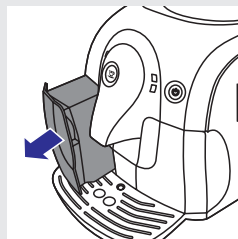

1 Išimkite vandens talpą iš aparato.

2 Išskalaukite vandens talpą po tekančiu vandeniu.

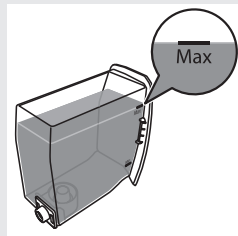

3 Užpildykite vandens talpą šaltu vandeniu iš čiaupo iki MAX žymos.

Niekuomet nenaudokite šilto, karšto ar gazuoto vandens, nes tai gali pažeisti vandens talpą ir aparatą.

4 Įstatykite vandens talpą atgal į aparatą.

Kavos pupelių talpos užpildymas

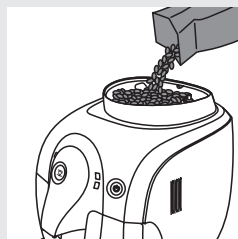

1 Užpildykite kavos pupelių talpą espreso pupelėmis.

Naudokite tik espreso pupeles. Nenaudokite maltos kavos, neskrudintų kavos pupelių ar karamelizuotų kavos pupelių, nes tai gali pažeisti prietaisą.

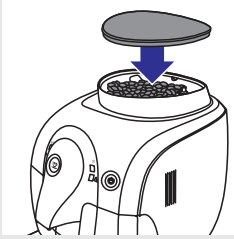

- 2 Uždėkite dangtelį ant kavos pupelių talpos.



Aparato apšilimas

Pradinio apšilimo proceso metu, vanduo teka per vidines sistemas ir sušildo aparatą. Tai užtrunka keletą sekundžių.

- 1 Pastatykite dubenį po kavos lataką.

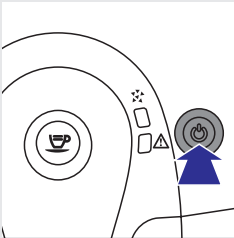

- 2 Spauskite įjungimo / išjungimo mygtuką.

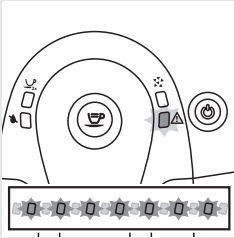

- 3 Įspėjimo lemputė ima greitai mirksėti, nurodyma, kad vidinėje sistemoje nėra vandens.

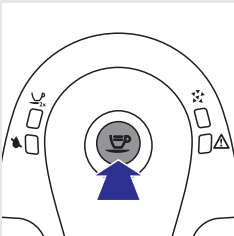

- 4 Spauskite kavos mygtuką. Vanduo ima tekėti per kavos lataką.

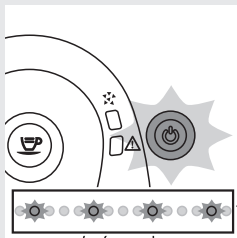

- Įjungimo / išjungimo mygtukas mirksi lėtai, o įspėjimo lemputė išsijungia.
- 5 Po keleto sekundžių vanduo nustoja tekėti iš kavos latakų.
- Aparatas šyla.

Automatinis skalavimo ciklas

Kai aparatas sušyla, jis atlieka automatinį skalavimo ciklą, kad išplautų vidinius ratus šviežiu vandeniu. Tai užtrunka apie minutę.

- 1 Pastatykite dubenį po kavos latakų.



- Įjungimo / išjungimo mygtukas mirksi lėtai.
- 2 Vanduo teka per kavos lataką. Palaukite, kol jis nustos tekėti.

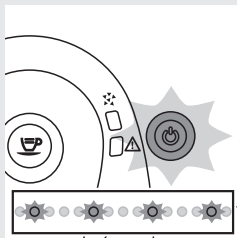

Pastaba: Jūs galite sustabdyti automatinį skalavimo ciklą paspaudę kavos mygtuką.

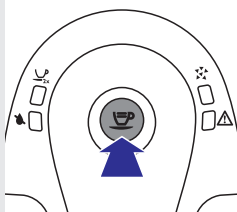

- 3 Kai įjungimo / išjungimo mygtukas nuolat dega, aparatas yra paruoštas virti kavą.

Pastaba: Automatinis skalavimo ciklas taip pat atliekamas praėjus 15 minučių po to, kai aparatas persijungia į budėjimo režimą ar išsijungia.

Pastaba: Pirmieji kavos puodeliai gali būti kiek vandeningi, tai yra normalu. Aparatas turi atlikti keletą virimo ciklų, kad optimizuotų savo nustatymus.

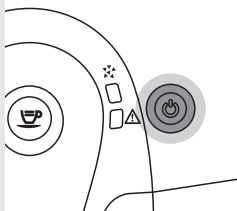

Intenza+ vandens filtro įdiegimas

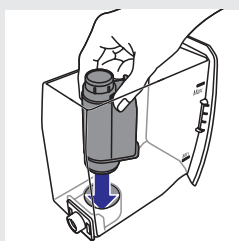
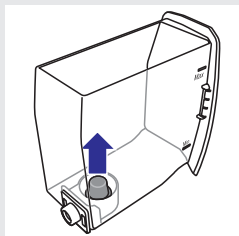

Mes rekomenduojame įdiegti Intenza+ vandens filtrą, nes tai apsaugo nuo kalkių nuosėdų kaupimosi jūsų aparate. Jūs galite nusipirkti Intenza+ vandens filtrą atskirai. Norėdami sužinoti daugiau, žiūrėkite skyrių "Garantija ir palaikymas", dalį "Priežiūros produktų užsakymas".

- 1 Išimkite mažą baltą filtrą iš vandens talpos ir padėkite jį sausoje vietoje.

Pastaba: Išsaugokite mažą baltą filtrą naudojimui ateityje. Jums jo reikės kalkių nuosėdų šalinimo ciklo metu.

- 2 Išimkite filtrą iš pakuotės ir įmerkite jį vertikaliai (angomis į viršų) į šaltą vandenį ir švelniai paspauskite šonus, kad išeitų oro burbulai.

- 3 Pasukite ant filtro esantį jungiklį į padėtį, kuri atitinka vandens kietumą jūsų vietovėje.

- A Minkštas vanduo
- B Kietas vanduo (numatytasis nustatymas)
- C Labai kietas vanduo

Pastaba: Vandens kietumą jūs galite pamatuoti naudodami vandens kietumo testo juostelę.

- 4 Įstatykite filtrą į tuščią vandens talpą. Spauskite jį žemyn tol, kol nebebus kur stumti.

- 5 Užpildykite vandens talpą šviežiu vandeniu iki MAX žymos ir įstatykite į aparatą.

- 6 Leiskite aparatui paruošti keletą puodelių kavos (žiūrėkite skyrių "Aparato naudojimas", dalį "Kavos virimas").

- 7 Iš naujo užpildykite vandens talpą šviežiu vandeniu iki MAX žymos ir įstatykite ją atgal į aparatą.

- Įjungimo / išjungimo mygtukas nuolat dega.

Aparatas yra paruoštas naudoti.

Aparato naudojimas

Norint užtikrinti tobulą espresso kavą, aparatas reguliariai skalauja savo vidinį ratą vandeniu. Šis automatinis skalavimo ciklas atliekamas praėjus 15 minučių po to, kai aparatas persijungia į budėjimo režimą arba yra išjungiamas. Automatinio skalavimo ciklo metu, šiek tiek vandens teka per vidinius ratus tiesiai į lašėjimo padėkliuką. Reguliariai ištuštinkite lašėjimo padėkliuką.

Kavos virimas

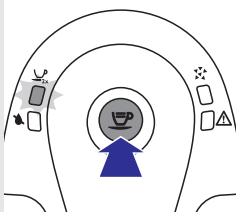
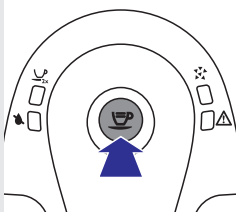

- 1 Įsitinkite, kad įjungimo / išjungimo mygtukas nuolat dega žaliai.
- 2 Padėkite vieną arba du puodelius ant lašėjimo padėkliuko dangtelio.

- 3 Spauskite kavos mygtuką.

Pastaba: Jūs galite bet kuriuo metu pertraukti virimo ciklą. Norėdami tai padaryti, spauskite kavos mygtuką.

- Spauskite kavos mygtuką vieną kartą, norėdami išvirti vieną puodelį kavos.
- Aparatas sumala reikalingą kiekį kavos pupelių vienam puodeliui, o tuomet išverda vieną puodelį kavos.
- Spauskite kavos mygtuką du kartus, norėdami išvirti du puodelius kavos.
- Dviejų puodelių lemputė užsidega. Aparatas sumala reikiamą kiekį kavos vienam puodeliui ir pripildo abu puodelius iki pusės. Tuomet vėl sumala pupeles vienam puodeliui ir pilnai užpildo abu puodelius.

Pastaba: Kai aparatas paliekamas budėjimo režime, jis automatiškai išsijungia po 30 minučių.

Aparato reguliavimas

Jūs galite reguliuoti malimo lygį ir kavos kiekį, kad išgautumėte tokią kavą, kuri labiausiai patinka jums.

Malimo lygio reguliavimas

Jūs galite pareguliuoti, kaip smulkiai aparatas mala kavą. Kiekvienam pasirinktam malimo lygiui keraminis kavos malūnėlis garantuoja tobulai tolygų sumalimą kiekvienam verdamam kavos puodeliui. Jis išsaugo pilną kavos aromatą ir pateikia puikų skonį kiekviename puodelyje.



- 1 Stipriai paspauskite malimo rupumo reguliavimo jungiklį (1) ir pasukite jį per vieną padalą (2). Jūs galite pasirinkti vieną iš 5 malimo nustatymų. Kuo mažesnis taškelis, tuo stipresnė bus kava. Skirtumą pajusite išvirę 2-3 puodelius kavos su nauju nustatymu.

Nepasukite reguliavimo jungiklio per daugiau nei vieną padalą, kad nepažeistumėte malūnėlio.

Kavos kiekio reguliavimas

Jūs galite reguliuoti kavos kiekį pagal savo skonį ir puodelių dydį. Galima programuoti tiek espreso, tiek įprastos kavos mygtukus.

- 1 Pastatykite puodelį ant lašėjimo padėkliuko dangtelio.
- 2 Nuspauskite ir palaikykite kavos mygtuką. Atleiskite mygtuką, kai aparatas pradeda malti kavos pupeles.

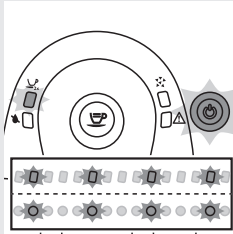
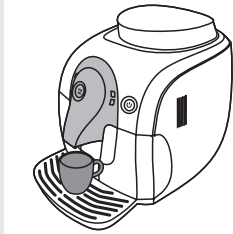

- Dviejų puodelių lemputė ir įjungimo / išjungimo mygtukas lėtai mirksi.

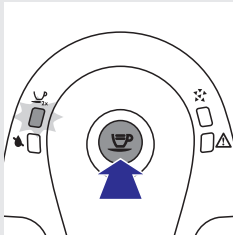

- 3 Spauskite kavos mygtuką, kai puodelyje yra reikiamas kiekis kavos.

Aparatas automatiškai išsaugo naują nustatymą.

Valymas ir priežiūra

Reguliarus valymas ir kalkių nuosėdų šalinimas prailgina jūsų aparato tarnavimo laiką ir užtikrina optimalų kavos skonį.

Nemerkite aparato į vandenį ar jokią kitą skystį.

Niekuomet nenaudokite šveičiamųjų kempinėlių, stiprių šveitiklių ar valiklių aparato valymui.

Visuomet atjunkite aparatą nuo elektros tinklo ir leiskite jam atvėsti prieš valydami jį.

Pastaba: Nė viena iš aparato dalių nėra tinkama plauti indaplovėje. Išplaukite jas po tekančiu vandeniu.

Pastaba: lašėjimo padėkliukas surenka vandenį, kuris išteka iš kavos latakų kiekvieno skalavimo metu bei kavą, kuri gali būti išpilama gėrimo ruošimo metu. Ištuštinkite ir išvalykite lašėjimo padėkliuką reguliariai, bei kai "lašėjimo padėkliukas yra pilnas" indikatorius pakyla.

Atsargiai: Niekuomet neišimkite lašėjimo padėliuko vos įjungę aparatą. Palaukite keletą minučių, kol aparatas atliks skalavimo ciklą.

Virimo prietaiso valymas

Neplaukite virimo prietaiso indaplovėje ir nenaudokite jokio ploviklio jo valymui.

Valykite virimo prietaisą kartą per savaitę.

- 1 Išjunkite aparatą ir atjunkite nuo elektros tinklo.
- 2 Išimkite maltos kavos talpą iš aparato.

- 3 Atidarykite priežiūros dureles.

- 4 Spauskite PUSH mygtuką (1) ir patraukite virimo prietaisą už rankenėlės (2), norėdami išimti jį iš aparato.

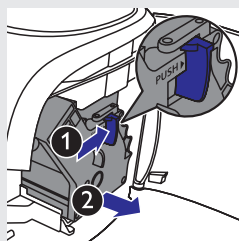
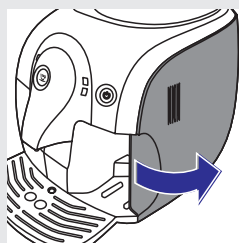
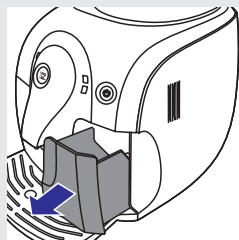

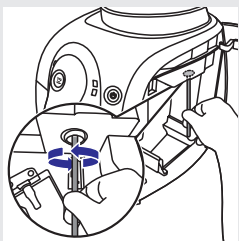

- 5 Kruopščiai išvalykite kavos ištekėjimo angą naudodami šaukšto rankenėlę ar kitą užapvalintą virtuvės įrankį.

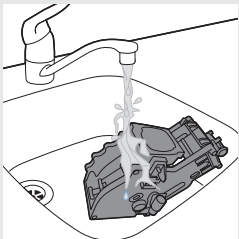

- 6 Nuplaukite išorinę virimo prietaiso dalį šiltu vandeniu ir kruopščiai išvalykite viršutinį filtrą.

Niekuomet nenaudokite jokio valiklio ar ploviklio virimo prietaiso valymui.

Nesausinkite virimo prietaiso jokia šluoste, kad virimo prietaise neprisirinktų pūkų. Išplovę, nukratykite perteklinį vandenį ir leiskite prietaisui išdžiūti.

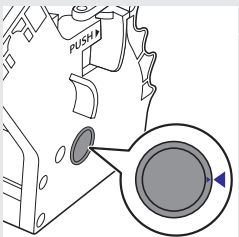

- 7 Prieš įstatydami virimo prietaisą atgal į aparatą, įsitinkinkite, kad dvi žymos, esančios šonuose, sutampa. Jei nesutampa, atlikite šį žingsnį:

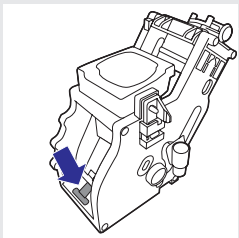

- Įsitinkinkite, kad svirtis liečiasi su virimo prietaiso apačia.

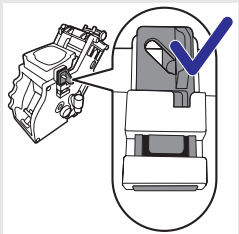

- 8 Įsitinkinkite, kad užrakinanti kabliukas virimo prietaise yra teisingoje padėtyje.

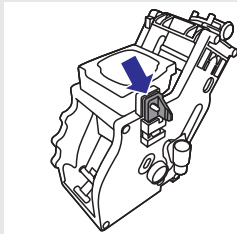

Pastaba: Kabliuką rasite virimo prietaiso galinėje dalyje (toje, kur nėra užrašo "PUSH"), horizontalaus krašto viršuje.

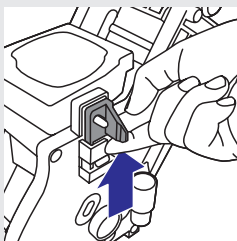

- Norėdami pastatyti jį į teisingą padėtį, kelkite jį į viršų, kol atsiras aukščiausioje galimoje padėtyje.

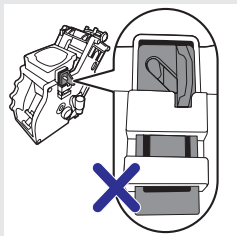

Pastaba: kabliukas yra neteisingoje padėtyje, jei yra apačioje.

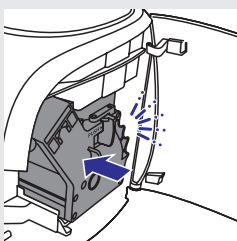

- 9 Įstatykite virimo prietaisą atgal į aparatą naudodami bėgelius, esančius šonuose, kol jis tvirtai įsitvirtins savo vietoje.

Nespauskite PUSH mygtuko.

- 10 Uždarykite priežiūros dureles.



- 11 Įstumkite maltos kavos talpą atgal į aparatą.

Sutepimas

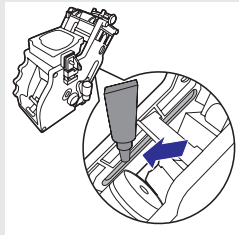
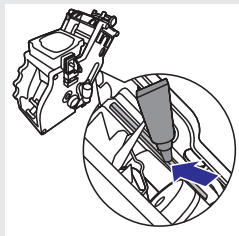
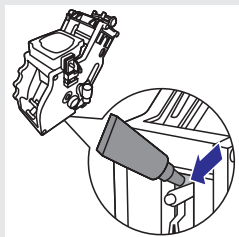

Optimaliam aparato veikimui, sutepkite virimo prietaisą kaskart išvirę 500 puodelių kavos arba kartą per tris mėnesius. Norėdami įsigyti alyvos sutepimui, susisiekite su Philips Saeco pagalbos linija.

- 1 Išjunkite aparatą ir atjunkite jį nuo elektros tinklo.
- 2 Atlikite 2–4 žingsnius iš skyriaus “Virimo prietaiso valymas”, norėdami išimti virimo prietaisą.
- 3 Patepkite alyvos aplink veleną virimo prietaiso apačioje.
- 4 Užtepkite šiek tiek alyvos ir ant abiejų pusių, kaip parodyta iliustracijoje.
- 5 Atlikite 7–11 žingsnius iš skyriaus “Virimo prietaiso valymas”, norėdami įstatyti virimo prietaisą ir maltos kavos talpą atgal į aparatą.

Kalkių nuosėdų šalinimas

Kalkių nuosėdos kaupiasi aparate jį naudojant. Būtina pašalinti kalkių nuosėdas, kai oranžinė kalkių nuosėdų lemputė nuolat dega. Kalkių nuosėdų šalinimui naudokite tik Philips Saeco kalkių nuosėdų šalinimo priemonę. Ji yra sukurta siekiant užtikrinti optimalų aparato veikimą. Kalkių nuosėdų šalinimo priemonę galite įsigyti interneto parduotuvėje www.shop.philips.com/service.

Pastaba: Kitų kalkių nuosėdų šalinimo priemonių naudojimas gali sugadinti aparatą ir palikti nuosėdų vandenyje.

Niekuomet negerkite vandens ir kalkių nuosėdų šalinimo priemonės mišinio, kurį pilate į vandens talpą ar vandens, kuris išteka iš aparato kalkių nuosėdų šalinimo procedūros metu.

Kalkių nuosėdų šalinimo procedūra

Kalkių nuosėdų šalinimo procedūra trunka 30 minučių ir susideda iš kalkių nuosėdų šalinimo ciklo ir skalavimo ciklo. Kai oranžinė kalkių nuosėdų šalinimo lemputė nuolat dega, jums reikia pašalinti kalkių nuosėdas.

Pastaba: neišimkite virimo prietaiso kalkių nuosėdų šalinimo procedūros metu.

Pasiruošimas

- 1 Išjunkite aparatą.

Jei neišjungiame aparato, jūs negalėsite aktyvuoti kalkių nuosėdų šalinimo ciklo.

- 2 Ištuštinkite lašėjimo padėkliuką ir įstatykite jį atgal.
- 3 Ištuštinkite vandens talpą ir išimkite Intenza+ vandens filtrą (jei yra). Supilkite visą kalkių nuosėdų šalinimo priemonės buteliuką į vandens talpą.
- 4 Pripilkite vandens į kalkių nuosėdų šalinimo priemonę į vandens talpą iki MAX žymos.
- 5 Pastatykite dubenį po kavos lataku.

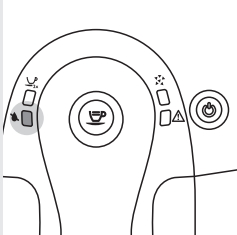
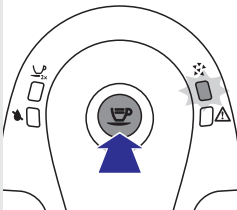
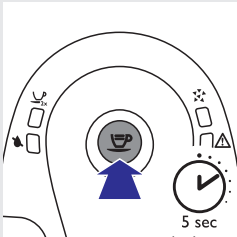
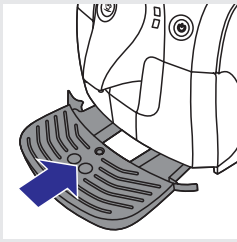

Kalkių nuosėdų šalinimo ciklas

- 1 Nuspauskite kavos mygtuką ir palaikykite apie 5 sekundes.
 - Oranžinė kalkių nuosėdų šalinimo lemputė lėtai mirksi viso kalkių nuosėdų šalinimo ciklo metu.
 - Kalkių nuosėdų šalinimo skystis išteka vienos minutės intervalais. Tai atliekama keletą kartų, kol vandens talpa visiškai ištuštėja.

Pastaba: Jei norėdami pertraukti kalkių nuosėdų skysčio leidimą, spauskite kavos mygtuką. Norėdami tęsti procedūrą, spauskite kavos mygtuką vėl.

- 2 "Vandens talpa yra tuščia" lemputė užsidega.
- 3 Ištuštinkite lašėjimo padėkliuką ir įstatykite jį atgal.

Skalavimo ciklas

1 Išimkite vandens talpą iš aparato ir išskalaukite ją.

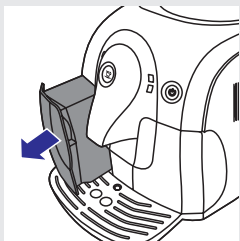

2 Užpildykite vandens talpą šviežiu vandeniu iš čiaupo iki MAX žymos ir įstatykite ją atgal į aparatą.

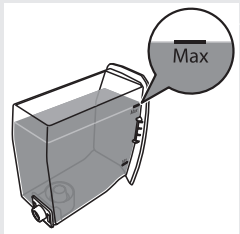

3 Ištuštinkite dubenį ir pastatykite atgal po kavos lataku.

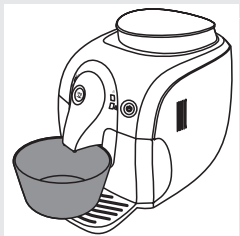

Pastaba: oranžinė kalkių nuosėdų šalinimo lemputė nuolat mirksi po du kartus.

4 Leiskite vandeniui tekėti per kavos lataką, kol oranžinė kalkių nuosėdų šalinimo lemputė išsijungia, o įjungimo / išjungimo mygtukas ima mirksėti.

● Aparatas šyla ir atlieka automatinį skalavimo ciklą.

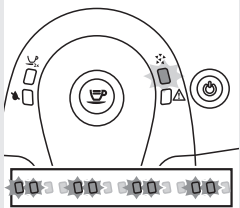

Pastaba: Jei norėdami pertraukti vandens leidimą, spauskite kavos mygtuką. Norėdami tęsti procedūrą, spauskite kavos mygtuką vėl.

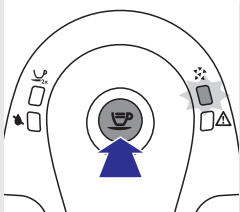

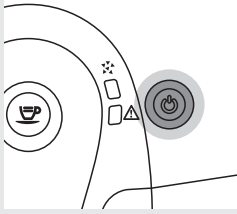

- 5 Kai įjungimo / išjungimo mygtukas nuolat dega, išimkite lašėjimo padėkliuką, išskalaukite jį ir įstatykite atgal.
- 6 Išimkite vandens talpą ir išskalaukite ją.
- 7 Įstatykite Intenza+ vandens filtrą (jei yra).
- 8 Užpildykite vandens talpą šviežiu vandeniu iš čiaupo iki MAX žymos ir įstatykite ją atgal į aparatą.
- 9 Aparatas yra paruoštas gaminti kavą.

Pastaba: Kai "Vandens talpa yra tuščia" lemputė dega, o oranžinė kalkių nuosėdų šalinimo lemputė vis dar mirksi, tai reiškia, kad vandens talpa nebuvo užpildyta iki MAX žymos skalavimo fazei. Užpildykite vandens talpą šviežiu vandeniu ir tęskite skalavimo ciklą nuo 4 žingsnio.

Jeigu negalite pabaigti kalkių nuosėdų šalinimo procedūros

Jeigu aparatas įstringa kalkių nuosėdų šalinimo procedūros metu, jūs galite paspausti įjungimo / išjungimo mygtuką. Tai leidžia pabaigti kalkių nuosėdų šalinimo procedūrą. Atlikite žemiau esančius žingsnius, norėdami užtikrinti, kad jūsų aparatas yra paruoštas naudojimui.

- 1 Išimkite lašėjimo padėkliuką, išskalaukite jį ir įstatykite atgal.
- 2 Išimkite vandens talpą ir išskalaukite ją. Užpildykite vandens talpą šviežiu vandeniu iš čiaupo iki MAX žymos ir įstatykite ją atgal į aparatą.
- 3 Spauskite įjungimo / išjungimo mygtuką, norėdami įjungti aparatą. Aparatas pradės automatinį skalavimo ciklą.
- 4 Padėkite dubenį po kavos lataku.
- 5 Paspauskite kavos mygtuką ir paruoškite 300 ml kavos.

Lempučių signalų reikšmės

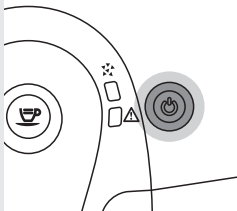

- Įjungimo / išjungimo mygtukas nuolat dega. Aparatas yra paruoštas naudoti.

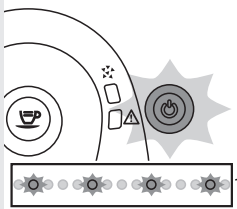

- Įjungimo / išjungimo mygtukas lėtai mirksi. Aparatas šyla arba atlieka procedūrą.

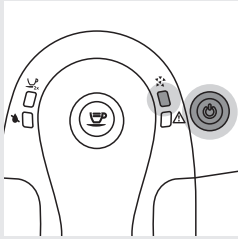

- Kalkių nuosėdų šalinimo lemputė ir įjungimo / išjungimo mygtukas nuolat dega. Jums reikia pašalinti kalkių nuosėdas. Sekite nurodymus skyriuje "Kalkių nuosėdų šalinimas".

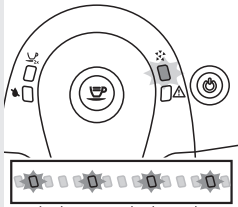

- Kalkių nuosėdų šalinimo lemputė lėtai mirksi. Aparatas šalina kalkių nuosėdas.

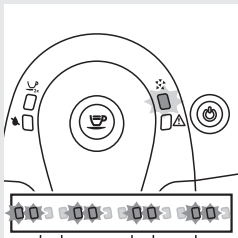

- Kalkių nuosėdų šalinimo lemputė mirksi nuolat po du kartus. Aparatas atlieka skalavimo ciklą.

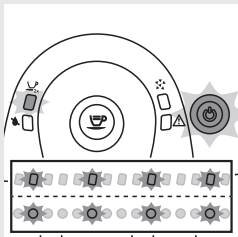

- Dviejų puodelių lemputė ir įjungimo / išjungimo mygtukas lėtai mirksi. Aparatas programuoja, kokį kavos kiekį virti. Sekite nurodymus, esančius skyriuje "Aparato naudojimas", dalyje "Kavos kiekio reguliavimas".

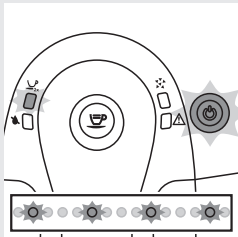

- Dviejų puodelių lemputė nuolat dega ir įjungimo / išjungimo mygtukas lėtai mirksi. Aparatas verda du puodelius kavos.

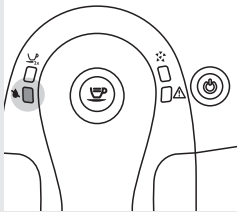

- “Vandens talpa yra tuščia” lemputė nuolat dega. Vandens lygis yra per žemas. Užpildykite vandens talpą šviežiu vandeniu iki MAX žymos.

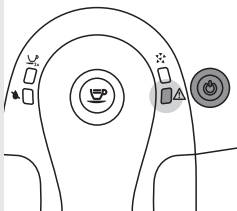

- Perspėjimo lemputė dega nuolat, o įjungimo / išjungimo mygtukas nedega. Maltos kavos talpa yra pilna. Ištuštinkite maltos kavos talpą, kai aparatas yra įjungtas. Įsitikinkite, kad perspėjimo lemputė mirksi, prieš įstatydami maltos kavos talpą atgal.

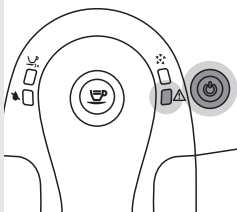

- Perspėjimo lemputė ir įjungimo / išjungimo mygtukas dega nuolat. Kavos pupelių talpa yra tuščia. Pripildykite ją.

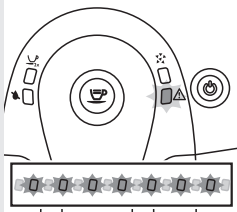

- Perspėjimo lemputė greitai mirksi. Vidiniame rate nėra vandens. Žiūrėkite skyrių “Pasiruošimas naudojimui” dalį “Aparato apšilimas”. Atlikite 3 ir 4 žingsnius.

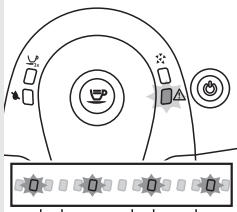

- Perspėjimo lemputė lėtai mirksi. Virimo prietaisas neteisingai įdėtas, maltos kavos talpa neįdėta arba priežiūros dūrelės atidarytos. Įsitikinkite, kad virimo prietaisas ir maltos kavos talpa yra įdėti teisingai. Jei negalite išimti virimo prietaiso arba jo įstatyti, išjunkite ir vėl įjunkite aparatą.

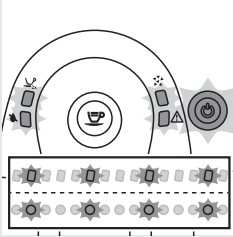

- Lemputės mirksi lėtai vienu metu. Aparatas neveikia. Išjunkite aparatą 30-iai sekundžių, tuomet vėl įjunkite. Pabandykite tai pakartoti du ar tris kartus. Jei aparatas nepersikrauna, susisiekite su Philips klientų aptarnavimo centru savo šalyje.

Perdirbimas



- Šis simbolis ant produkto ar jo pakuotės nurodo, kad prietaisas atitinka ES direktyvą 2012/19/EU. Pasidomėkite apie vietinę atskirtą elektrinių ir elektroninių prietaisų surinkimo sistemą. Laikykitės vietinių taisyklių ir nemeskite seno produkto kartu su kitomis būtinėmis atliekomis. Teisingas atsikratymas senu produktu padės sumažinti žalos grėsmę gamtai ir žmonių sveikatai.

Garantija ir palaikymas

Jei jums reikia informacijos ar palaikymo, apsilankykite www.philips.com/support arba skaitykite atskirai pridedamą pasaulinės garantijos lankstinuką.

Norėdami nusipirkti atsarginių dalių, apsilankykite www.shop.philips.com/service arba pas savo vietinį Philips gaminių platintoją. Jūs taip pat galite susisiekti su Philips klientų aptarnavimo centru savo šalyje.

Priežiūros produktų užsisakymas

- Intenza+ vandens filtras (CA6702)
- Alyva (HD5061)
- Kalkių nuosėdų šalinimo skystis (CA6700)
- Priežiūros rinkinys (CA6706)

Problemy sprendimas

Šiame skyriuje rasite dažniausiai galimas problemas, su kuriomis galite susidurti naudodamiesi aparatu. Jei naudojantis šiais patarimais problemos išspręsti nepavyksta, apsilankykite www.philips.com/support, kur rasite dažniausiai užduodamų klausimų sąrašą, arba susisiekite su Philips klientų aptarnavimo centru jūsų šalyje.

| Problema | Sprendimas |
|---|--|
| Aparatas neveikia. | Išitikinkite, kad mažas kištukas įstatytas į lizdą. Prijunkite ir įjunkite aparatą. |
| | Išitikinkite, kad įtampa, nurodyta ant aparato, atitinka įtampą jūsų elektros tinkle. |
| Aparatas užstringa kalkių nuosėdų šalinimo procedūros metu. | Spauskite įjungimo / išjungimo mygtuką. Jūs galite iš naujo pradėti kalkių nuosėdų šalinimo procedūrą arba atlikti veiksmus, esančius skyriuje "Kalkių nuosėdų šalinimas". |
| Kava nepakankamai karšta. | Pašildykite puodelius praskalaudami juos karštu vandeniu. Naudokite puodelius plonomis sienelėmis. |
| Espresso kava neturi pakankamai putos. | Naudokite kitą kavos pupelių tipą arba pareguliuokite kermainį kavos malūnėlį (žiūrėkite skyrių "Aparato naudojimas" dalį "Malimo lygio reguliavimas"). |
| Negaliu išimti virimo prietaiso. | Išimkite maltos kavos talpą prieš atidarydami priežiūros dureles. Jei vis tiek negalite išimti virimo prietaiso, atlikite šiuos žingsnius. Įstatykite maltos kavos talpą, uždarykite priežiūros dureles, įjunkite aparatą. Aparatas pasiruošia naudojimui. Išjunkite aparatą ir pabandykite išimti virimo prietaisą vėl. |
| Negaliu įdėti virimo prietaiso. | Išitikinkite, kad svirtis liečiasi su virimo prietaiso pagrindu. Taip pat išitikinkite, kad kabliukas yra teisingoje padėtyje. Žiūrėkite skyrių "Valymas ir priežiūra", dalį "Virimo prietaiso valymas". |
| | Jeigu vis tiek negalite įdėti virimo prietaiso, įdėkite maltos kavos talpą ir nedėkite virimo prietaiso. Uždarykite priežiūros dureles ir įjunkite aparatą. Aparatas pasiruošia naudojimui. Išjunkite aparatą ir pabandykite įdėti virimo prietaisą vėl. |
| Aparatas sumala kavos pupeles, bet kava nebėga (žiūrėkite pastabą). | Išvalykite kavos ištekėjimo angą ir nustatykite malūnėlį rupesniai malimui. Išvalykite virimo prietaisą (žiūrėkite skyrių "Valymas ir priežiūra", dalį "Virimo prietaiso valymas"). |
| | Užpildykite vandens talpą. |
| | Nuvalykite kavos lataką. |

| Problema | Sprendimas |
|--|--|
| Kava yra per silpna (žiūrėkite pastabą). | Pareguliuokite kavos malūnėlį smulkesniam malimui (žiūrėkite skyrių "Aparato naudojimas" dalį "Malimo lygio reguliavimas"). |
| | Išvirkite keletą puodelių kavos, kad aparatas prisitaikytų prie naujų malimo nustatymų. |
| | Naudokite kito tipo kavos pupeles. |
| Vanduo patenka į lašėjimo padėkliuką. | Tai yra normalu. Norint užtikrinti puikią kavą, aparatas skalauja vidines sistemas ir virimo prietaisą. Dalis vandens, pratekęs pro vidinę sistemą patenka tiesiai į lašėjimo padėkliuką. Reguliariai ištuštinkite jį. |
| Iš aparato bėga vanduo. | Lašėjimo padėkliukas yra pilnas ir perpildytas virimo arba kalkių nuosėdų šalinimo procedūros metu. |
| | Patikrinkite, ar vandens talpa yra sandari. |
| | Virimo prietaisas arba vamzdeliai už ar po juo gali būti užblokuoti. Išskalaukite virimo prietaisą šiltu vandeniu ir kruopščiai išvalykite viršutinį filtrą. Taip pat išvalykite aparato vidų minkšta, drėgna šluoste. |
| Kava verdama lėtai (žiūrėkite pastabą). | Kava sumalama per smulkiai. Pakeiskite kavos mišinį arba pareguliuokite malimo nustatymą (žiūrėkite skyrių "Aparato naudojimas", dalį "Malimo lygio reguliavimas") |
| | Virimo prietaisas yra purvinas. Išvalykite virimo prietaisą. |
| | Gali būti, kad kalkių nuosėdos užkimšo vidinius aparato ratus. Pašalinkite kalkių nuosėdas. |

Pastaba: šios problemos gali būti laikomos normaliomis, jei ką tik įdiegėte aparatą arba jei kavos mišinys buvo pakeistas.

Techniniai duomenys

| Duomuo | Vertė / vieta |
|----------------------------------|----------------------------|
| Nominali įtampa | Priežiūros durelių viduje. |
| Energijos reitingas | Priežiūros durelių viduje. |
| Dydis (plotis x aukštis x gylis) | 295 x 325 x 420 mm |
| Svoris | 6,9 kg |
| Medžiaga | Plastikas |
| Laido ilgis | 0,8 – 1,2 m |
| Vandens talpa | 1000 ml |
| Puodelių dydis | Iki 95 mm |
| Kavos pupelių talpa | 200 g |
| Maltos kavos talpa | 8 "pyragėliai" |
| Pompos slėgis | 15 barų |
| Boileris | Nerūdijančio plieno |
| Saugumo prietaisai | Terminis saugiklis |



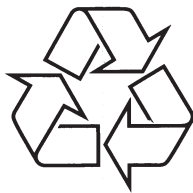

Daugiau apie firmos "Philips" gaminius galite sužinoti
pasauliniame Interneto tinkle. Svetainės adresas:

<http://www.philips.com>