

Unter www.philips.com/welcome
können Sie Ihr Produkt registrieren und haben Zugriff auf den entsprechenden Support.

03

Deutsch

SYNTIA

Type HD8836 / HD8837
SUP 037DR

BEDIENUNGSANLEITUNG



DE

03

DIESE BEDIENUNGSANLEITUNG IST VOR DEM ERSTEN GEBRAUCH DER MASCHINE AUFMERKSAM ZU LESEN.

CE

 **Saeco**

ALLGEMEINES

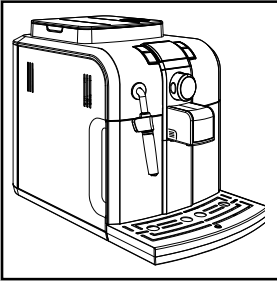

Die Kaffeemaschine eignet sich für die Zubereitung von Espresso unter Verwendung von Bohnenkaffee. Sie ist mit einer Vorrichtung für die Dampf- und die Heißwasserausgabe ausgestattet. Das Gehäuse der Maschine hat ein elegantes Design und ist für den Hausgebrauch konzipiert worden, nicht aber für den Dauergebrauch bei gewerblichen Anwendungen.

Bewahren Sie diese Bedienungsanleitung an einem sicheren Ort auf und legen Sie sie der Maschine immer bei, wenn diese von anderen Personen benutzt wird.

Für weitere Fragen oder bei Problemen, die nicht oder nur unzureichend in der vorliegenden Bedienungsanleitung beschrieben sind, wenden Sie sich bitte an die autorisierten Kundendienststellen.

! Achtung. In folgenden Fällen wird für eventuelle Schäden keine Haftung übernommen:

- falsche und nicht den vorgesehenen Verwendungszwecken entsprechende Verwendung;
- Reparaturen, die nicht in autorisierten Kundendienststellen durchgeführt wurden;
- Veränderungen am Netzkabel;
- Veränderungen an beliebigen Bestandteilen der Maschine;
- Lagerung oder Betrieb der Maschine bei Temperaturen, die von den Betriebsbedingungen abweichen (zwischen 15°C und 45°C);
- Verwendung von anderen als originalen Ersatz- und Zubehörteilen.

In diesen Fällen erlischt die Garantie.

SICHERHEITSVORSCHRIFTEN

! Die unter Strom stehenden Teile dürfen keinesfalls mit Wasser in Berührung kommen: Kurzschlussgefahr! Der Dampf und das heiße Wasser können Verbrennungen verursachen! Den Dampf- oder Heißwasserstrahl keinesfalls auf Körperteile richten. Die Düse für die Dampf-/Heißwasserausgabe vorsichtig und nur am entsprechenden Griff anfassen: Verbrennungsgefahr!

Sachgemäßer Gebrauch

Die Kaffeemaschine ist ausschließlich für den Betrieb in Haushalten vorgesehen. Technische Änderungen und unsachgemäßer Gebrauch sind wegen der damit verbundenen Risiken verboten! Die Maschine ist nicht dazu bestimmt, von Personen (einschließlich Kindern) mit eingeschränkten körperlichen oder geistigen Fähigkeiten oder einer Beeinträchtigung der Sinnesorgane bzw. von Personen ohne ausreichende Erfahrung oder Kompetenz verwendet zu werden, es sei denn, sie werden von einer Person überwacht, die für ihre Sicherheit verantwortlich ist oder sie werden im Gebrauch der Maschine geschult.

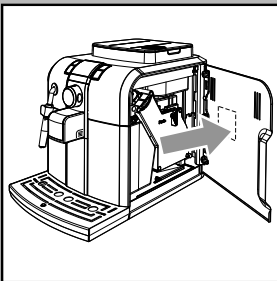

Stromversorgung - Netzkabel

Die Kaffeemaschine darf nur an eine geeignete Steckdose angeschlossen werden.

Die Spannung muss mit derjenigen übereinstimmen, die auf dem Typenschild des Geräts auf der Innenseite der Klappe angegeben ist.

Die Kaffeemaschine darf keinesfalls mit defektem Netzkabel betrieben werden.

Bei Schäden am Netzkabel muss dieses vom Hersteller oder von dessen Kundendienst ausgetauscht werden. Das Netzkabel darf nicht in Ecken, über scharfe Kanten oder auf sehr heißen Gegenständen verlegt werden. Es sollte vor Öl geschützt werden. Die Kaffeemaschine darf nicht am Kabel getragen oder gezogen werden. Der Stecker darf nicht durch Ziehen am Kabel herausgezogen werden. Er sollte nicht mit nassen Händen berührt werden. Der freie Fall des Netzkabels von Tischen oder Regalen sollte vermieden werden.

Schutz anderer Personen

Kinder beaufsichtigen, damit sie nicht mit dem Gerät spielen. Kinder können die Gefahrensituationen, die durch Haushaltsgeräte entstehen können, nicht abschätzen. Die für die Verpackung der Maschine benutzten Materialien sollten nicht in Reichweite von Kindern aufbewahrt werden.

Verbrennungsgefahr

Den Heißwasser- oder Dampfstrahl keinesfalls auf sich selbst oder auf andere Personen richten: **Verbrennungsgefahr!** Stets die entsprechenden Griffe benutzen.

Standort - Raumbedarf für den Betrieb und die Wartung

Für einen korrekten Betrieb gelten folgende Empfehlungen:

- Die Auflagefläche sollte sicher und eben sein und es sollte nicht die Gefahr des Umkippen oder der Verletzung von Personen bestehen.
- Der Raum sollte ausreichend beleuchtet und hygienisch unbedenklich sein und die Steckdose muss leicht zugänglich sein.
- Gemäß der Angaben in der Abbildung einen Mindestabstand von den Maschinenwänden berücksichtigen.
- Während der Ein- und Ausschaltungsphasen der Maschine sollte ein leeres Glas unter den Auslauf gestellt werden.

Die Maschine keinen Temperaturen unter 0°C aussetzen.

Es besteht die Gefahr, dass sie durch gefrierendes Wasser beschädigt wird.

Die Kaffeemaschine darf nicht im Freien betrieben werden.

Die Maschine nicht auf heißen Flächen oder in der Nähe von offenem Feuer aufstellen, da das Gehäuse schmelzen oder auf andere Art beschädigt werden könnte.

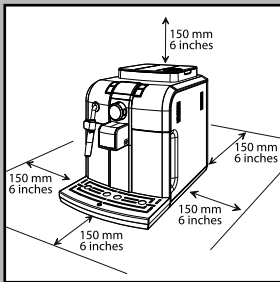

Aufbewahrung der Maschine - Reinigung

Bevor die Maschine gereinigt wird, muss sie mit der Taste ON/OFF ausgeschaltet werden. Danach wird der Hauptschalter auf "0" gestellt und dann der Stecker von der Steckdose abgenommen.

Darüber hinaus abwarten, bis die Maschine abgekühlt ist.

Die Maschine keinesfalls in Wasser tauchen!

Der Versuch von Eingriffen im Inneren der Maschine ist strengstens verboten.

Wasser, das einige Tage lang im Wassertank verblieben ist, darf nicht für Lebensmittelzwecke genutzt oder getrunken werden.

Den Tank reinigen und mit frischem Trinkwasser füllen.

Wird die Maschine für längere Zeit nicht benutzt, so ist das Wasser aus der Dampfduse abzulasen und der Pannarello (soweit vorhanden) sorgfältig zu reinigen.

Danach wird die Maschine ausgeschaltet und der Stecker ist aus der Steckdose zu ziehen.

Die Maschine an einem trockenen und für Kinder unzugänglichen Ort aufbewahren.

Vor Staub und Schmutz schützen.

Da die Maschine natürlichen Zutaten bei der Zubereitung des Getränks benutzt (frisch gemahlener Kaffee, Wasser, Milch usw.), es ist normal, dass die Abstellfläche der Maschine einigen Rückstände aufweisen kann, wie z.B. Kaffeepulver oder Tropfen von Kondenswasser.

Aus diesem Grund wird empfohlen, regelmäßig nicht nur die sichtbaren Teile aber auch das Bereich unter der Maschine zu reinigen.

Reparaturen/Wartungsarbeiten

Die Maschine bei Störungen, Defekten oder dem Verdacht auf Defekte nach einem Sturz nicht verwenden und unverzüglich den Netzstecker ziehen.

Eine defekte Maschine keinesfalls in Betrieb setzen.

Eingriffe und Reparaturen dürfen ausschließlich von autorisierten Kundendienststellen vorgenommen werden. Im Falle von nicht fachgerecht ausgeführten Eingriffen wird jede Haftung für eventuelle Schäden abgelehnt.

Brandschutz

Im Fall eines Brandes einen Kohlendioxidlöscher (CO₂) verwenden.. Keinesfalls sind Wasser- oder Pulverlöscher einzusetzen.

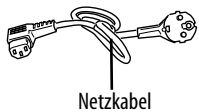
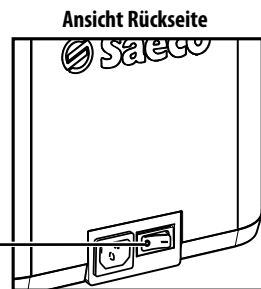
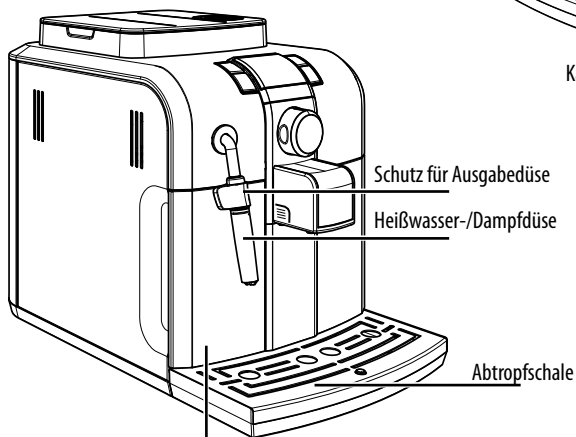
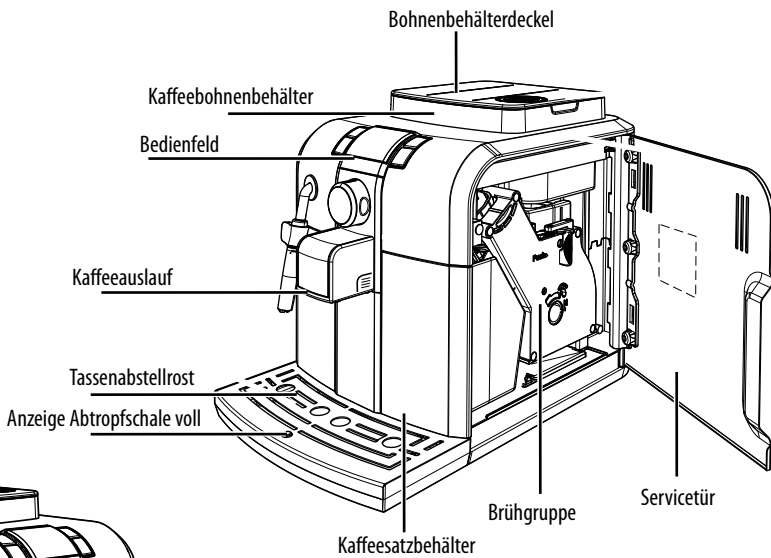
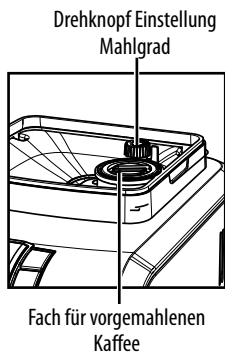

Fett für die Brühgruppe

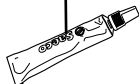

Dosierer vorgemahlener Kaffee

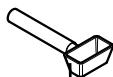

LCD-Display

Test Wasserhärte

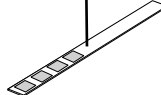

Wasserfilter Intenza (Optional)

Ausgabetafel kleiner Kaffee

Ausgabetafel großer Kaffee

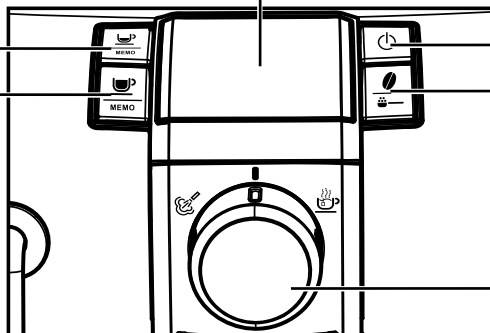

Taste ON/OFF

Wahlschalter "Aroma" - vorgemahlener Kaffee

Wahlschalter Kaffee/Heißwasser/ Dampf.

INSTALLATION

Für Ihre eigene Sicherheit und die Dritter sollten die Hinweise im Kapitel "Sicherheitsvorschriften" strikt eingehalten werden.

Verpackung

Die Original-Verpackung wurde für den Schutz der Maschine während des Versands entwickelt und hergestellt. Es wird empfohlen, diese Verpackung für eventuelle zukünftige Transporte aufzubewahren.

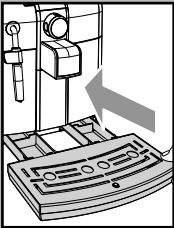

Vorbereitende Arbeiten

- Den Deckel des Kaffeebehälters und die Abtropfschale mit dem Rost aus der Verpackung nehmen.
- Die Kaffeemaschine aus der Verpackung nehmen und an einem geeigneten Ort aufstellen, der den entsprechenden Anforderungen entspricht, die in den Sicherheitsvorschriften beschrieben werden.
- Die Abtropfschale mit dem Rost in die entsprechende Aufnahme auf der Maschine einsetzen, und sicherstellen, dass die Schale bis zum Anschlag eingesetzt ist.
- Den Deckel auf den Kaffeebehälter setzen.



i Hinweis: Den Stecker erst dann in die Steckdose einstecken, wenn dazu aufgefordert wird, und überprüfen, ob der Hauptschalter auf Position "0" steht.

i Wichtiger Hinweis: Der Inhalt des Kapitels "Anzeigen LCD-Display" sollte gelesen werden. Dort wird die Bedeutung aller Anzeigen der Maschine auf dem LCD-Display des Bedienfelds ausführlich erläutert.

! Die Abtropfschale darf KEINESFALLS bei eingeschalteter Maschine entfernt werden. Nach der Ein- und/oder der Ausschaltung einige Minuten abwarten, da die Maschine einen Spülzyklus/Selbstreinigung ausführt (siehe Abschnitt "Spülzyklus/Selbstreinigung").

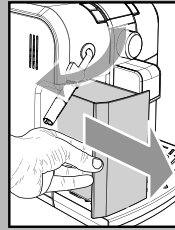
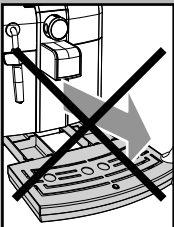

- Den Wassertank aus seiner Aufnahme herausnehmen.
- Den Tank ausspülen und mit frischem Wasser füllen. Der Füllstand (MAX), der im Tank markiert ist, sollte nicht überschritten werden. Den Tank wieder in seine Aufnahme einsetzen.

! In den Tank darf ausschließlich frisches Trinkwasser ohne Kohlensäure eingefüllt werden. Heißes Wasser oder andere Flüssigkeiten können den Tank oder die Maschine beschädigen. Die Maschine darf ohne Wasser keinesfalls in Betrieb gesetzt werden: Sicherstellen, dass im Tank eine ausreichende Menge Wasser vorhanden ist.

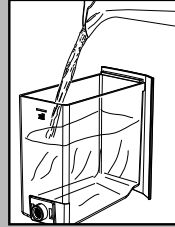

- Den Deckel des Kaffeebehälters abnehmen.

i Hinweis: Der Behälter kann je nach Vorschriften im Betreiberland der Maschine mit einem anderen Sicherheitssystem ausgestattet sein.

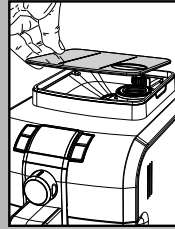

- Den Bohnenkaffee langsam in den Behälter einfüllen.

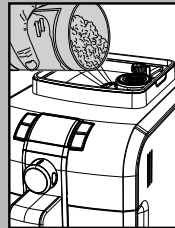

! In den Behälter darf ausschließlich Bohnenkaffee eingefüllt werden. Gemahlener Kaffee, Instantkaffee oder andere Gegenstände verursachen Schäden an der Maschine.



- Den Deckel wieder auf den Kaffeebehälter setzen.
- Den Stecker in die Steckdose auf der Rückseite der Maschine einstecken.

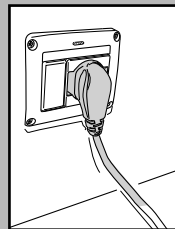

- Den Stecker am anderen Ende des Kabels in eine Wandsteckdose mit geeigneter Spannung einstecken.

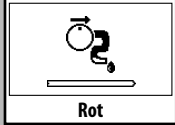
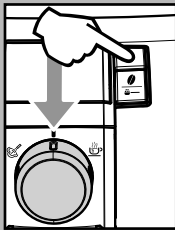
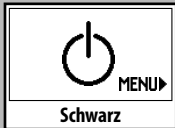
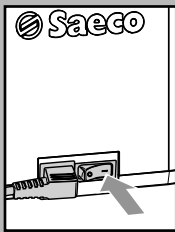

- Den Hauptschalter auf "I" stellen, um die Maschine einschalten zu können.
- Das Display zeigt dann das Symbol ON/OFF an.
- Sicherstellen, dass der Wahlschalter sich in der Position "I" befindet. Soweit erforderlich, muss der Schalter in die angegebene Position gedreht werden.
- Um die Maschine einzuschalten, muss lediglich die Taste ON/OFF gedrückt werden.
- Das Display zeigt an, dass das System entlüftet werden muss.

i Hinweis: Vor der ersten Inbetriebnahme oder nach einer längeren inaktiven Standzeit muss das Wassersystem entlüftet werden.

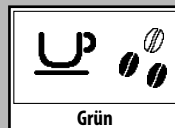
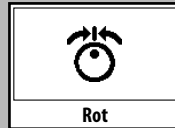
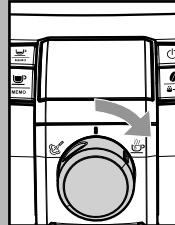
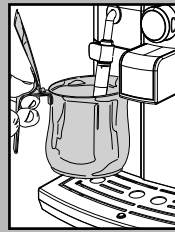

Entlüftung des Systems

- Um das System zu entlüften, einen Behälter unter die Dampfduüse (Pannarello, soweit vorhanden) stellen.
- Den Wahlschalter im Uhrzeigersinn bis zum Punkt "☕" drehen. Die Maschine führt dann die automatische Entlüftung des Systems aus, indem sie eine gewisse voreingestellte Menge Wasser aus dem Pannarello ablässt. Der Fortschritt wird im Display als sich füllender Balken angezeigt.
Zum Abschluss des Entlüftungsprozesses wird auf dem Display das in der Abbildung gezeigte Symbol angezeigt, das dazu auffordert, den Anwahlknopf wieder in die mittlere Position "I" zu drehen.
- Auf dem Display wird dann das Symbol für die Aufheizung der Maschine angezeigt, das in der Abbildung dargestellt wird.

i Nach Abschluss der Aufheizphase führt die Maschine einen Spüzyklus der internen Systeme durch. In dieser Phase wird auf dem Display das folgende Symbol angezeigt:

- Nach Abschluss der oben beschriebenen Vorgänge wird auf dem Display das folgende Symbol angezeigt.
Nun ist die Maschine für die Ausgabe der Produkte bereit.
- Für die Ausgabe von Kaffee, Heißwasser oder Dampf und für den korrekten Betrieb der Maschine sollten die folgenden Hinweise aufmerksam beachtet werden.

i Wird die Maschine zum ersten Mal benutzt oder wurde sie für längere Zeit nicht betrieben, so müssen die im folgenden Abschnitt beschriebenen Vorgänge ausgeführt werden.

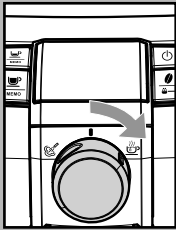
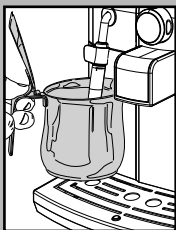
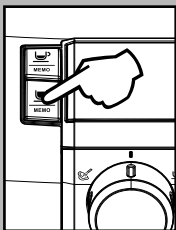
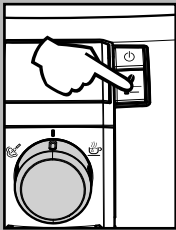
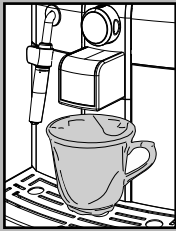

Erste Inbetriebnahme oder Benutzung nach längerer Nichtbenutzung.

Mit diesen einfachen Vorgängen wird die Ausgabe eines stets optimalen Kaffees gewährleistet.

- 1 Einen Behälter mit ausreichendem Fassungsvermögen unter den Auslauf stellen.
- 2 Vor dem Beginn der Vorgänge sollte überprüft werden, ob auf dem Display das folgende Symbol angezeigt wird.
- 3 Die Funktion für die Ausgabe von vorgemahlenem Kaffee auswählen, indem die Taste "☕" ein- oder mehrmals gedrückt wird.

i Keinen vorgemahlene Kaffee in das Fach hinzufügen.

Auf dem Display erscheint das Symbol.

- 4 Die Taste für die Ausgabe des großen Kaffees drücken.
- 5 Das Ende der Ausgabe abwarten und den Behälter mit Wasser entleeren.
- 6 Die Vorgänge von Punkt 1 bis Punkt 5 insgesamt 3 Mal wiederholen. Danach zu Punkt 7 übergehen.
- 7 Einen Behälter unter die Dampfdüse (Pannarello, soweit vorhanden) stellen.
- 8 Den Wahlschalter im Uhrzeigersinn bis zum Punkt "☕" drehen.

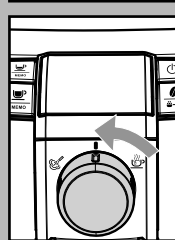
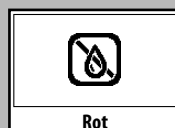

Auf dem Display wird das folgende Symbol angezeigt.

- 9 Wasser ausgeben, bis der Hinweis erfolgt, dass kein Wasser mehr vorhanden ist. Dann den Wahlschalter im Gegenuhrzeigersinn bis in die Position "☕" drehen.
- 10 Anschließend den Wassertank erneut füllen. Nachfolgend können die Produkte ausgegeben werden, wie in den folgenden Abschnitten beschrieben.

Spülzyklus/Selbstreinigung

Mit diesem Zyklus werden die internen Kaffeesysteme mit frischem Wasser gespült.

Dieser Zyklus wird ausgeführt:

- beim Start der Maschine (bei kaltem Durchlauferhitzer)
- nach der Entlüftung (bei kaltem Durchlauferhitzer)
- während der Vorbereitungsphase des Standby (soweit ein Kaffeeprodukt ausgegeben wurde)
- während der Ausschaltphase nach Druck der Taste ON/OFF (soweit ein Kaffeeprodukt ausgegeben wurde).

Dabei wird eine geringe Menge Wasser ausgegeben, mit der alle Teile gespült und erwärmt werden. In dieser Phase wird das Symbol angezeigt:



Abwarten, bis dieser Zyklus automatisch beendet wird. **Die Ausgabe kann durch Druck einer der beiden Tasten für die Kaffeeausgabe und/oder die Taste ON/OFF unterbrochen werden.**

Messung der Wasserhärte

Die Messung des Wasserhärtegrads ist von wesentlicher Bedeutung für den korrekten Betrieb des Wasserfilters "Intenza" und die Häufigkeit der Entkalkung der Maschine.

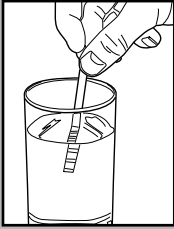

Den Teststreifen für die Wasserhärte für einen Zeitraum von 1 Sekunde in das in der Maschine befindliche Wasser eintauchen.

i Hinweis: Der Teststreifen kann nur für jeweils eine Messung verwendet werden.

Ablesen, wie viele Quadrate die Farbe ändern, und auf die Tabelle Bezug nehmen.

Die Buchstaben entsprechen den Bezugswerten, die sich auf der Basis des Wasserfilters befinden. Der Filter wird entsprechend dieser Messung eingestellt.

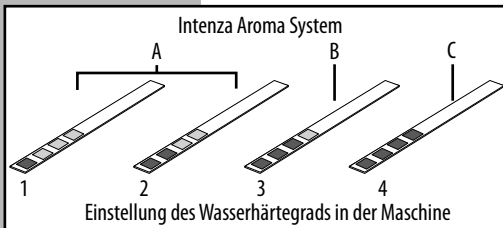

Die Zahlen entsprechen den Einstellungen, die auch hinsichtlich der Einstellung der Wasserhärte genannt werden, die im Kapitel der Programmierung erläutert wird.

D.h. genauer gesagt:

1 = ■ (sehr weiches Wasser)

2 = ■■ (weiches Wasser)

3 = ■■■ (hartes Wasser)

4 = ■■■■ (sehr hartes Wasser)

Ist dieser Wert bekannt, so wird der Wert für die Wasserhärte eingestellt, wie im Kapitel der Programmierung angegeben.

Wasserfilter "INTENZA"

Um die Qualität des verwendeten Wassers zu verbessern, wird die Installation des Wasserfilters empfohlen.

Den Filter aus der Verpackung herausnehmen und senkrecht (so dass die Öffnung nach oben zeigt) in kaltes Wasser tauchen. Leicht an den Seiten zusammendrücken, um die Luftblasen zu entfernen.



Den kleinen weißen Filter von dem Tank herausnehmen, an einem trockenen Ort aufbewahren und vor Staub schützen.

Das Intenza Aroma System einstellen, wie auf der Verpackung angegeben.

A = Weiches Wasser

B = Hartes Wasser (Standard)

C = Sehr hartes Wasser

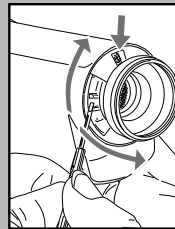

Den Wasserfilter in den leeren Tank einsetzen. Bis zum Einrasten drücken.



Den Tank mit frischem Trinkwasser füllen und ihn wieder in die Maschine einsetzen.



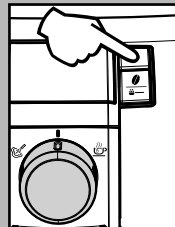

Das im Tank enthaltene Wasser über die Funktion Heißwasser ablassen (siehe Abschnitt "Ausgabe Heißwasser").

Den Wassertank erneut mit Wasser auffüllen.

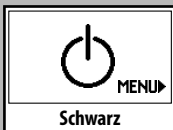

Die Taste ON/OFF drücken, um die Maschine in Standby zu schalten.



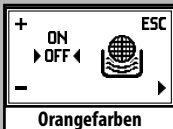

Wenn das Symbol angezeigt wird, die Taste "  " drücken, um die Programmierung der Maschine zu öffnen.

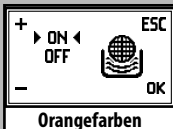

Die Taste "  " drücken, bis die nebenstehende Seite angezeigt wird.



Die Taste "  " drücken, um die Option "ON" anzuwählen, und zur Bestätigung die Taste "  " drücken.

Auf diese Weise ist die Maschine nun programmiert, um den Benutzer darauf hinzuweisen, wenn der Wasserfilter ausgetauscht werden muss.



i Hinweis: Beim Austausch des Wasserfilters "Intenza" muss diese Funktion auf Null zurückgesetzt werden. Der Austausch des Filters erfolgt, wie bereits weiter vorne gezeigt.

Danach das Programmmenü bis zum angegebenen Fenster öffnen und die Option "RESET" anwählen. Danach die Taste "  " drücken. Auf diese Weise ist die Maschine nun für die Steuerung eines neuen Filters programmiert.

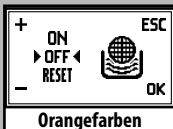

i Hinweis: Ist der Wasserfilter bereits eingesetzt und soll entfernt werden, ohne einen neuen Filter einzusetzen, wird die Option "OFF" angewählt und nachfolgend die Taste "  " gedrückt.

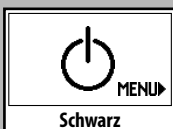

Um die Funktion zu verlassen, die Taste ON/OFF drücken, bis die Seite des Standby angezeigt wird.

i Hinweis: Ist der Wasserfilter Intenza nicht vorhanden, muss der kleine weiße Filter, der zuvor entfernt wurde, in den Wassertank eingesetzt werden.

EINSTELLUNGEN

Auf der Maschine, die Sie erworben haben, können Sie einige Einstellungen vornehmen, mit denen Sie den Betrieb optimieren können.

Saeco Adapting System

Kaffee ist ein Naturprodukt und seine Eigenschaften können je nach Herkunft, Mischung und Röstung unterschiedlich sein. Die Kaffeemaschine Saeco ist mit einem System zur Selbsteinstellung ausgestattet, mit dem alle handelsüblichen Bohnenkaffeesorten verwendet werden können (mit Ausnahme von karamellisierten Sorten).

- Die Einstellung der Maschine erfolgt automatisch, um die Extraktion des Kaffees zu optimieren und die optimale Komprimierung des Pucks sicherzustellen. Das Ergebnis ist ein cremiger Espresso, bei dem das volle Aroma unabhängig von der verwendeten Kaffeesorte zur Entfaltung kommt.
- Bei diesem Optimierungsverfahren handelt es sich um einen Lernvorgang, der die Ausgabe einer bestimmten Anzahl von Kaffees erfordert, damit die Maschine die Komprimierung des Kaffeepulvers einstellen kann.
- Achtung: Bestimmte spezielle Mischungen können eine Einstellung der Maschine für die Optimierung der Kaffeextraktion erfordern - (siehe Abschn. Mahlwerkeinstellung).

Mahlwerkeinstellungen

! **Achtung!** Der Drehknopf für die Mahlgradeinstellung, der sich im Kaffeebehälter befindet, darf nur dann gedreht werden, wenn sich das Mahlwerk in Betrieb befindet. Keinen gemahlene Kaffee und/oder Instantkaffee in den Kaffeebohnenbehälter einfüllen.

! **Es darf ausschließlich Kaffee in ganzer Bohne in diesen Behälter eingefüllt werden. Das Mahlwerk enthält Teile, die sich bewegen und daher eine Gefahr darstellen können. Nicht in das Mahlwerk hineingreifen! Das Hineinstecken anderer Gegenstände ist verboten. Die Einstellung des**

Mahlgrades kann über den Drehknopf im Bohnenbehälter vorgenommen werden. Vor Eingriffen im Inneren des Kaffeebehälters sollten stets die Maschine ausgeschaltet und der Stecker von der Steckdose abgenommen werden. Während sich das Mahlwerk in Betrieb befindet, sollte kein Bohnenkaffee eingefüllt werden.

Auf der Maschine ist eine Einstellung des Mahlgrades in gewissem Umfang möglich, um diesen an den verwendeten Kaffee anzupassen. Die Einstellung erfolgt über den Drehknopf im Bohnenkaffeebehälter. Dieser muss gedrückt und gedreht werden. Den Drehknopf drücken und jeweils nur um eine Position drehen, und 2-3 Kaffees zubereiten. Lediglich auf diese Weise ist die Änderung des Mahlgrades zu bemerken.

Die Markierungen auf dem Drehknopf im Inneren des Kaffeebehälters geben den eingestellten Mahlgrad an.

Mit den folgenden Bezugsangaben können 5 unterschiedliche Mahlgrade eingestellt werden:

Großer Bezugspunkt - grober Mahlgrad
Kleiner Bezugspunkt - feiner Mahlgrad.

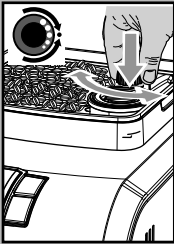

Einstellung Kaffeemenge in der Tasse

Bei dieser Maschine kann die ausgegebene Kaffeemenge je nach Ihrem Geschmack und/oder der Tassengröße eingestellt werden.

Bei jedem Druck der Taste "MEMO" oder "MEMO" gibt die Maschine eine programmierte Kaffeemenge aus. Diese Menge kann nach Belieben frei programmiert werden. Jeder Taste ist eine Kaffeeausgabe zugeordnet. Diese erfolgt unabhängig.

Im Beispiel wird die Programmierung der Taste "MEMO" beschrieben, der in der Regel der Espresso zugeordnet wird.

- Eine Tasse unter den Auslauf stellen.
- Die Taste "MEMO" drücken und gedrückt halten, bis das Symbol angezeigt wird. Nun befindet sich die Maschine im Programmierungsmodus.

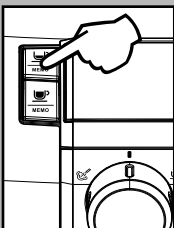
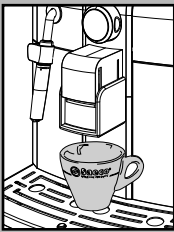

- Die Maschine beginnt die Ausgabephase. Auf dem Display wird das Symbol "←" angezeigt, das die Taste angibt, die gerade programmiert wird.
- Die mit dem Symbol "←" gekennzeichnete Taste muss gedrückt werden, sobald die gewünschte Kaffeemenge in die Tasse ausgegeben wurde.

Nun ist die Taste "MEMO" programmiert. Bei jedem Druck gibt die Maschine die soeben programmierte Menge aus.

Standby

Die Maschine verfügt über einen Energiesparmodus. Nach einem Zeitraum von 30 Minuten nach der letzten Benutzung schaltet die Maschine automatisch ab.

i Hinweis: Während der Ausschaltphase führt die Maschine einen Spülzyklus aus, soweit ein Kaffeeprodukt ausgegeben wurde.

Um die Maschine erneut einzuschalten, muss lediglich die Taste ON/OFF gedrückt werden (soweit sich der Hauptschalter auf "I" befindet). In diesem Falle führt die Maschine die Spülung nur dann aus, wenn der Durchlauferhitzer abgekühlt ist.

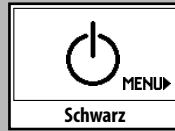

AUSGABE KAFFEE

! Hinweis: Sollte die Maschine keinen Kaffee ausgeben, so ist zu überprüfen, ob der Wassertank Wasser enthält.

i Vor der Ausgabe des Kaffees die Anzeigen auf dem Display überprüfen und ob der Wassertank und der Kaffeebehälter vollständig gefüllt sind.

i Während der Ausgabephase wird der Wahlschalter in der Position Kaffee "☺" belassen.

i Bevor der Kaffee ausgegeben wird, muss die Höhe der Ausgabedüse je nach Anforderung der Tassenhöhe eingestellt und das Aroma oder der vorgemahlene Kaffee ausgewählt werden.

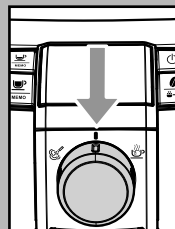

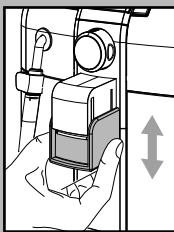

Einstellung Auslauf

Mit der Kaffeemaschine kann ein Großteil aller handelsüblichen Tassen verwendet werden.

Der Auslauf kann in der Höhe eingestellt werden, um ihn an die Abmessungen der verwendeten Tassen anzupassen.

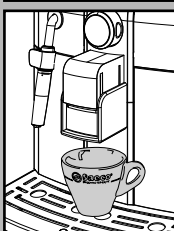

Für die Einstellung wird der Auslauf von Hand nach oben oder nach unten geschoben, wie in der Abbildung gezeigt.

Folgende Positionen werden empfohlen:
Für kleine Tassen;

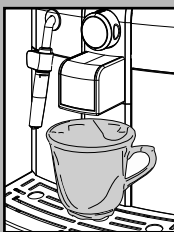

Für große Tassen.

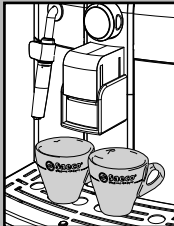

- Unter dem Auslauf können zwei Tassen aufgestellt werden, um gleichzeitig zwei Kaffees auszugeben.

Einstellung "Aroma"

Auf der Maschine kann die Menge des zu mahlenden Kaffees eingestellt werden.

Durch Druck und Loslassen der Taste "☕" bestehen vier Anwahlmöglichkeiten (mild, mittelstark, stark, vorgemahlen).

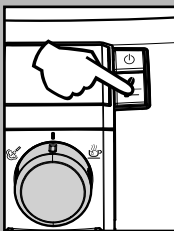

Die Anwahl ist möglich, wenn die Bohrensymbole auf dem Display angezeigt werden. Bei jedem Druck der Taste "☕" wird das Aroma um einen Grad geändert:

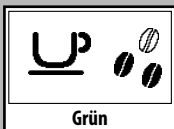

- ☕☕☕ = mildes Aroma
- ☕☕☕ = mittelstarkes Aroma
- ☕☕☕ = starkes Aroma

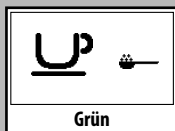

Die Anwahl muss vor der Anwahl des Kaffees erfolgen. Auf diese Weise kann die Geschmacksintensität an den persönlichen Geschmack angepasst werden.

Nach der Anwahl von "starkem Aroma" wird die Funktion für die Ausgabe von Kaffee mit vorgemahlenem Kaffee ausgewählt. Diese Anwahl wird mit dem seitlich dargestellten Symbol angezeigt.

Für die Verwendung dieser Funktion wird auf den entsprechenden Abschnitt verwiesen.

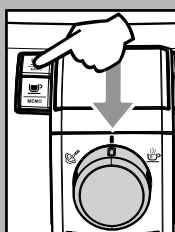

Mit Bohnenkaffee

- Für die Ausgabe des Kaffees muss die folgende Taste gedrückt und losgelassen werden:

Taste "☕" für die Anwahl des gewünschten Aromas.

Taste "☕" für einen Espresso.

Taste "☕" für einen großen Kaffee.

- Anschließend wird der Ausgabezyklus gestartet:



Für die Ausgabe von 1 Kaffee wird die Taste lediglich einmal gedrückt. Auf dem Display wird das folgende Symbol angezeigt.

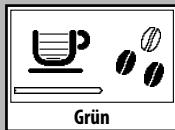

Für die Ausgabe von 2 Kaffees wird die Taste 2-mal nacheinander gedrückt. Auf dem Display wird das folgende Symbol angezeigt.

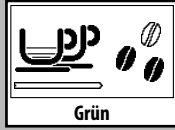

i Für die Ausgabe von 2 Kaffees übernimmt die Maschine automatisch die Mahlung und Dosierung der richtigen Kaffeemenge. Die Zubereitung von zwei Kaffees erfordert zwei Mahlzyklen, die automatisch von der Maschine gesteuert werden.



- Nach dem Vorbrühzyklus beginnt der Kaffee aus dem Auslauf zu fließen.

- Die Kaffeeausgabe wird automatisch beendet, wenn die eingestellte Menge erreicht ist. Die Kaffeeausgabe kann jedoch auch durch Druck der vorher gedrückten Taste abgebrochen werden.

i Die Maschine ist für die Ausgabe eines echten italienischen Espresso eingestellt. Durch diese Eigenschaft können die Ausgabzeiten leicht verlängert werden, um ein intensives Aroma des Kaffees zu gewährleisten.

Mit vorgemahlenem Kaffee

i Diese Funktion ermöglicht die Verwendung von vorgemahlenem und koffeinfreiem Kaffee.

Der vorgemahlene Kaffee muss in das entsprechende Fach neben dem Kaffeebohnenbehälter gefüllt werden. Ausschließlich gemahlene Kaffee für Espressomaschinen und keinesfalls Bohnen- oder Instantkaffee einfüllen.

i Hinweis:

- Wird kein vorgemahlener Kaffee in das entsprechende Fach eingefüllt, erfolgt lediglich die Ausgabe von Wasser.
- Ist die eingefüllte Portion zu groß und werden 2 oder mehr Messlöffel Kaffee eingefüllt, gibt die Maschine kein Produkt aus. Auch in diesem Falle führt die Maschine einen Leerzyklus aus und wirft den Pulverkaffee in den Satzbehälter aus.

Für die Ausgabe des Kaffees ist folgendermaßen vorzugehen:

- Die Taste "☕" so oft drücken bis das Symbol mit dem Dosierlöffel erscheint, um die Funktion vorgemahlene Kaffee anzuwählen.
- Den Deckel des Fachs für den vorgemahlene Kaffee anheben.
- Lediglich 1 Messlöffel vorgemahlene Kaffee in das Fach einfüllen. Hierfür ist ausschließlich der im Lieferumfang der Maschine enthaltene Messlöffel zu benutzen. Nachfolgend den Deckel schließen.

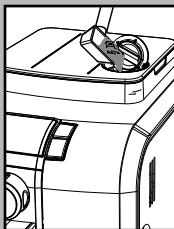

! Achtung: Ausschließlich vorgemahlene Kaffee in das Fach füllen. Die Einfüllung anderer Substanzen und Gegenstände kann zu schweren Schäden an der Maschine führen, die nicht durch die Garantie gedeckt sind.

Drücken und loslassen:

Taste "☕" für einen Espresso;

Taste "☕" für einen großen Kaffee.

- Anschließend startet der Ausgabekyklus. Nach dem Vorbrühzyklus beginnt der Kaffee aus dem Auslauf zu fließen.
- Die Kaffeeausgabe wird automatisch beendet, wenn die eingestellte Menge erreicht ist. Die Kaffeeausgabe kann jedoch auch durch Druck der vorher gedrückten Taste abgebrochen werden.

Nach der Produktausgabe schaltet die Maschine wieder in die für Bohnenkaffee eingestellte Konfiguration.

i Für die Ausgabe von weiteren Kaffees werden die soeben beschriebenen Arbeitsvorgänge wiederholt.

HEISSWASSERAUSGABE

! Achtung: Zu Beginn der Ausgabe kann heißes Wasser herausspritzen: Verbrennungsgefahr! Die Heißwasserdüse kann hohe Temperaturen erreichen: Direkte Berührung vermeiden.

- Vor der Ausgabe von heißem Wasser überprüfen, ob das Display das folgende Symbol anzeigt.

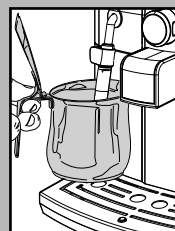
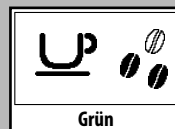

Wenn die Maschine für die Kaffeeausgabe bereit ist, ist wie folgt vorzugehen:

- Einen Behälter unter die Dampfdüse (Pannarello) stellen.

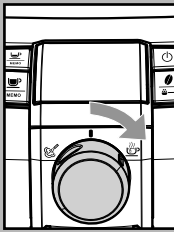

- Den Wahlschalter im Uhrzeigersinn bis zum Punkt "☕" drehen.



- Auf dem Display wird das folgende Symbol angezeigt.

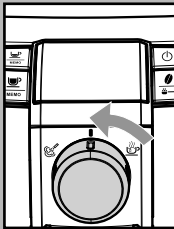

- Die gewünschte Heißwassermenge ausgeben. Um die Ausgabe des Heißwassers abzubrechen, wird der Wahlschalter im Gegenuhrzeigersinn bis in die Position "☑" gedreht. Die Maschine schaltet auf Normalbetrieb um.



i Es besteht die Möglichkeit, dass nach der Drehung des Wahlschalters kein heißes Wasser ausgegeben wird und auf dem Display das folgende Symbol angezeigt wird: Abwarten, bis die Heizphase abgeschlossen ist, bevor heißes Wasser über den Pannarello abgelassen werden kann.

AUSGABE DAMPF / CAPPUCCINO

Der Dampf kann zum Aufschäumen von Milch für den Cappuccino, aber auch zum Aufheizen von Getränken benutzt werden.

⚠ **Verbrennungsgefahr! Zu Beginn der Ausgabe können Spritzer mit heißem Wasser auftreten. Die Ausgabedüse kann hohe Temperaturen erreichen: Direkte Berührung vermeiden.**

i **Wichtiger Hinweis: Unmittelbar nach der Benutzung von Dampf für das Aufschäumen von Milch sollte die Dampföuse (oder der Pannarello, soweit vorhanden) gereinigt werden. Bei betriebsbereiter Maschine eine geringe Menge heißes**

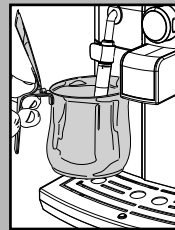

Wasser in ein Glas ausgeben und die Dampföuse (oder den Pannarello) von außen reinigen. Damit werden alle Teile von eventuellen Milchrückständen gereinigt.

- Einen Behälter unter die Dampföuse (Pannarello) stellen.

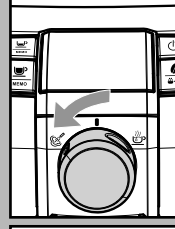

- Ist die Maschine für die Kaffeeausgabe bereit, den Wahlschalter im Gegenuhrzeigersinn bis zum Punkt "☑" drehen. Das Restwasser kann aus der Dampföuse (Pannarello) ausfließen.



- Die Maschine muss aufgeheizt werden. In dieser Phase wird das folgende Symbol angezeigt.



- Zeigt das Display das folgende Symbol an, beginnt die Ausgabe. In kurzer Zeit tritt nur mehr Dampf aus.

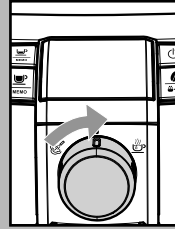

- Den Wahlschalter im Uhrzeigersinn in die Position "☑" drehen, um die Dampf Ausgabe zu beenden.

i **Für die Zubereitung eines optimalen Cappuccinos sollte die verwendete Milch kalt sein.**

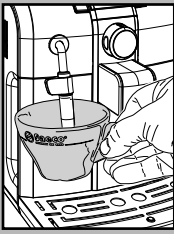

- Die Dampfdüse (Pannarello) in die zu erhaltende Milch tauchen.

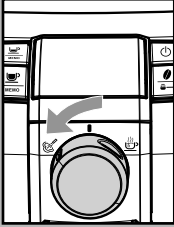

- Den Wahlschalter im Gegenuhrzeigersinn bis in Position "0" drehen. Den Behälter mit langsamen kreisenden Bewegungen von unten nach oben bewegen, um eine gleichmäßige Schaumbildung zu gewährleisten.

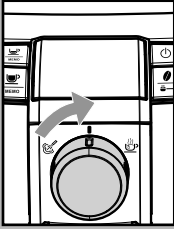

- Nach der Benutzung des Dampfes für den gewünschten Zeitraum den Wahlschalter im Uhrzeigersinn in die Position "1" drehen, um die Dampfgabe zu beenden.
- Auf dieselbe Weise können auch andere Flüssigkeiten erhitzt werden.

Nach der Benutzung wird die Dampfdüse (Pannarello) gemäß der Beschreibung im Kapitel "Reinigung und Pflege" gereinigt.

i Nach der Verwendung von Dampf für die Zubereitung eines Getränks kann unverzüglich Kaffee oder Dampf ausgegeben werden.

i Wird der Wahlschalter in der mittleren Position "1", belassen, schaltet die Maschine automatisch auf die Temperatur für die Ausgabe von Kaffee um, um Energieverschwendung zu vermeiden.

REINIGUNG UND PFLEGE

Allgemeine Reinigung

- Täglich bei eingeschalteter Maschine den Satzbehälter entleeren und reinigen.

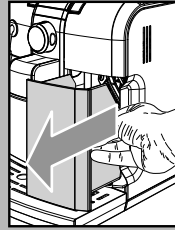

- Die anderen Arbeiten zur Pflege und Reinigung dürfen nur dann durchgeführt werden, wenn die Maschine vom Stromnetz abgenommen wurde und abgekühlt ist.



- Die Maschine keinesfalls in Wasser tauchen.

- Die abnehmbaren Teile nicht in der Spülmaschine reinigen.

- Für die Reinigung dürfen keine spitzen Gegenstände oder chemisch aggressiven Produkte (Lösungsmittel) verwendet werden.

- Für die Reinigung des Geräts sollte ein weiches, leicht mit Wasser getränktes Tuch verwendet werden.

- Die Vorrichtung und deren Bestandteile nicht unter Verwendung einer Mikrowelle oder eines herkömmlichen Backofens trocknen.

i Nach der Zubereitung von Getränken mit Milch wird aus der Dampfdüse (Pannarello) heißes Wasser ausgegeben, um diese zu reinigen.

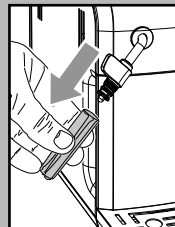

- Den äußeren Bereich des Pannarellos nach dem Erhitzen von Milch täglich abnehmen und mit frischem Trinkwasser reinigen.

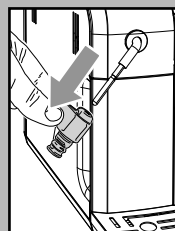

- Die Dampfdüse muss wöchentlich gereinigt werden. Dazu wie folgt vorgehen:
 - den äußeren Teil des Pannarellos (für die regelmäßige Reinigung) entfernen;
 - den oberen Bereich des Pannarellos von der Dampfdüse abziehen;
 - den oberen Bereich des Pannarellos

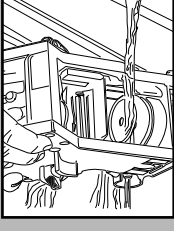
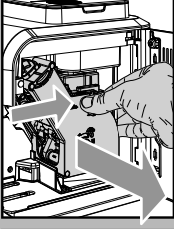
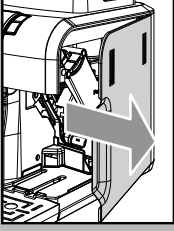
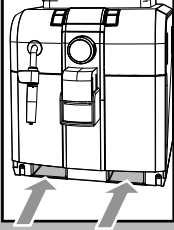
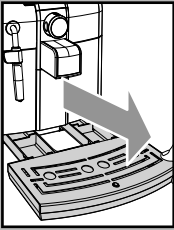
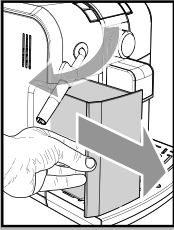

mit frischem Trinkwasser waschen;
 - die Dampfdüse mit einem feuchten Tuch reinigen und eventuelle Milchreste entfernen;
 - den oberen Bereich der Dampfdüse wieder anbringen (sicherstellen, dass diese vollständig eingesetzt ist).
 Den äußeren Bereich des Pannarellos wieder montieren.

- Es wird empfohlen, den Wassertank täglich zu reinigen:
 - Den weißen Filter im Inneren des Tanks herausnehmen und mit fließendem Trinkwasser reinigen.
 - Den weißen Filter wieder in seine Aufnahme einsetzen, indem er leicht angedrückt und gedreht wird.
 - Den Wassertank mit frischem Trinkwasser füllen.
- Die Abtropfschale täglich entleeren und reinigen. Dieser Vorgang ist auch dann auszuführen, wenn der Schwimmer angehoben wird.
- Auch die Aufnahme der Schale sollte wöchentlich über die Öffnungen auf der Unterseite der Maschine gereinigt werden.

Brühgruppe

- Die Brühgruppe muss immer dann gereinigt werden, wenn der Kaffeebohnenbehälter nachgefüllt wird, zumindest aber einmal pro Woche.
- Die Kaffeemaschine ausschalten, indem der Schalter gedrückt wird, und den Stecker von der Steckdose abziehen.
- Den Satzbehälter entfernen. Die Servicetür öffnen.
- Die Brühgruppe herausnehmen, indem sie am entsprechenden Griff gehalten und die Taste «PUSH» gedrückt wird. Die Brühgruppe darf ausschließlich mit lauwarmem Wasser ohne Reinigungsmittel gereinigt werden.
- Die Brühgruppe mit lauwarmem Wasser reinigen. Den oberen Filter sorgfältig reinigen.
- Alle Teile der Brühgruppe sorgfältig waschen und trocknen.
- Den Innenbereich der Maschine sorgfältig reinigen.

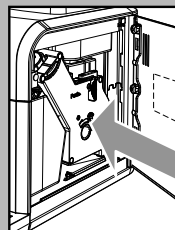
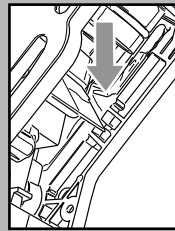
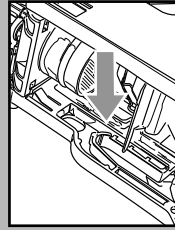
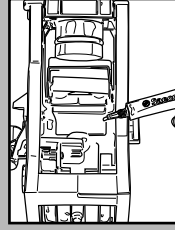
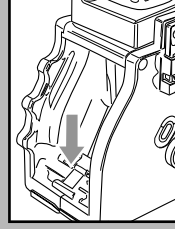
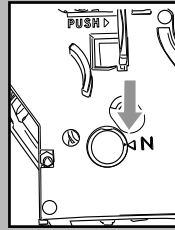

- Überprüfen, ob die beiden Bezugsmarken übereinstimmen.

- Überprüfen, ob der Hebel die Basis der Brühgruppe berührt. Die Taste "PUSH" drücken, um sicherzustellen, dass sich die Brühgruppe in der korrekten Position befindet.

i Die Schmierung der Brühgruppe sollte alle 30 Tage oder nach ca. 500 Ausgaben vorgenommen werden. Das Fett für die Schmierung der Brühgruppe ist in autorisierten Kundendienststellen erhältlich.

- Die Führungen der Gruppe sollten ausschließlich mit dem Fett aus dem Lieferumfang geschmiert werden.
- Das Fett gleichmäßig auf die zwei seitlichen Führungen verteilen.

- Die Brühgruppe wieder in den entsprechenden Bereich einsetzen, bis sie einrastet. Dabei NICHT die Taste "PUSH" drücken.
- Den Kaffeesatzbehälter einsetzen. Die Servicetür schließen.

ENTKALKUNG

Die Bildung von Kalk ist eine natürliche Folge des Betriebs des Geräts.

Das Display zeigt an, wenn die Ausführung der Entkalkung erforderlich ist:

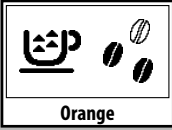

i Während der Entkalkung darf die Maschine nicht ausgeschaltet oder auf die Betriebsart Standby umgeschaltet werden.

i Ausschließlich den Saeco-Entkalker benutzen. Dieser wurde eigens dafür entwickelt, die Leistungen und den Betrieb der Maschine für deren gesamtes Betriebsleben optimal zu erhalten, und, soweit er korrekt verwendet wird, Beeinträchtigungen des ausgegebenen Produktes zu vermeiden.

! Achtung! Die Entkalkerlösung und die bis zum Abschluss des Zyklus ausgegebenen Produkte dürfen keinesfalls getrunken werden. Keinesfalls darf Essig als Entkalker verwendet werden.

Vor der Entkalkung müssen die folgenden Vorgänge ausgeführt werden:

- Den Pannarello (soweit vorhanden) von der Dampfdüse entfernen, wie im Kapitel "Reinigung und Wartung" beschrieben;

- Die Abtropfschale entleeren. Diese vor den weiteren Vorgängen wieder in die Maschine einsetzen.

- Einen ausreichend großen Behälter unter den Auslauf stellen.

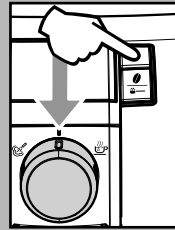
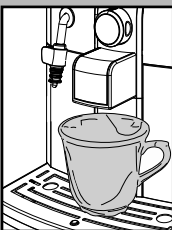
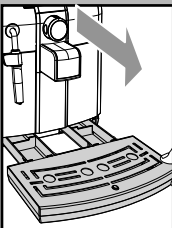
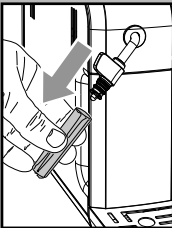

- Ist die Maschine ausgeschaltet, so wird sie mit der Taste ON/OFF eingeschaltet. **Warten, bis die Maschine die Spül- und Aufheizphase beendet.**

! Achtung! Bevor der Entkalker eingefüllt wird, muss der Wasserfilter "Intenza" herausgenommen werden.

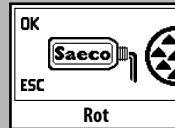

- Die Taste "☉" für einen Zeitraum von 5 Sekunden gedrückt halten und auf dem Display wird das seitlich abgebildete Symbol angezeigt.

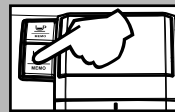

i Wurde die Taste "☉" versehentlich gedrückt, so erfolgt der Abbruch durch Druck der Taste "☕".



- Die Taste "☕" drücken, um den Beginn des Entkalkungszyklus zu bestätigen.

i Nun muss der Entkalkungszyklus abgeschlossen werden.

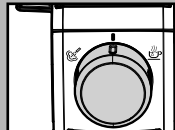

i Hinweis: Sind die Behälter voll, kann die Ausgabe kurzzeitig unterbrochen werden, um die Behälter zu leeren.

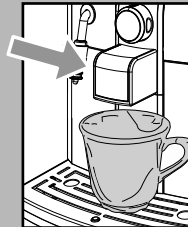

Wenn die Lösung und/oder das Wasser aus dem Auslauf austritt:
PAUSE: Den Wahlschalter in Position "☕" stellen;
START: Den Wahlschalter in Position "☉" stellen.

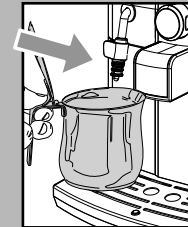

Wenn die Lösung und/oder das Wasser aus der Dampfdüse austritt:
PAUSE: Den Wahlschalter in Position "☉" stellen;
START: Den Wahlschalter in Position "☕" stellen.

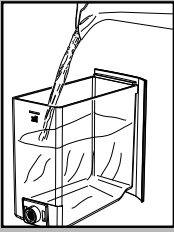

- Den gesamten Inhalt der Flasche mit konzentriertem Entkalker Saeco in den Wassertank des Geräts einfüllen und den Tank mit frischem Trinkwasser bis zum Füllstand MAX auffüllen. Den Tank wieder in die Maschine einsetzen.

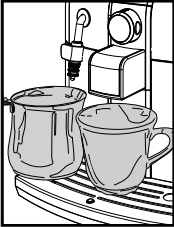

- Einen Behälter unter die Dampfdüse und einen Behälter unter den Kaffeeauslauf stellen.

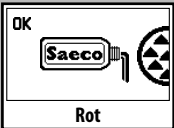

- Erst nachdem die Entkalkerlösung in den Tank gefüllt wurde, die Taste "OK" drücken, um den Entkalkungszyklus zu starten.

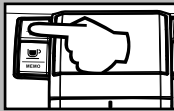

Die Maschine startet die Ausgabe direkt über den Auslauf.

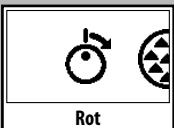
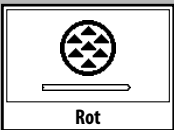

- Nach Abschluss der ersten Phase fordert die Maschine dazu auf, den Wahlschalter im Uhrzeigersinn bis zur Position "☕" zu drehen, um die Ausgabe des Entkalkers über die Dampfdüse zu starten.

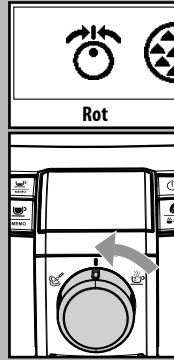
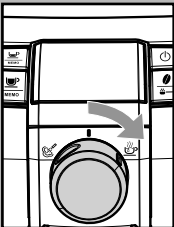

- Ist keine Lösung mehr im Tank vorhanden, wird das seitlich dargestellte Symbol angezeigt. Dieses zeigt an, dass der Wahlschalter wieder in die Position "☕" gestellt werden muss.

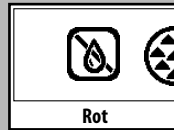

- Das Symbol zeigt an, dass der Tank gespült und gefüllt werden muss.

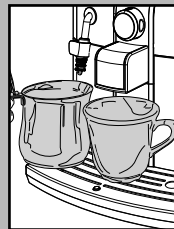

- Die für die Auffangung der Flüssigkeit, die aus der Maschine austritt, benutzten Behälter leeren.

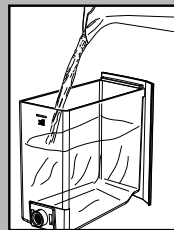

Den Wassertank sorgfältig ausspülen und bis zum Füllstand MAX mit frischem Trinkwasser füllen. Den Tank in die Kaffeemaschine einsetzen.

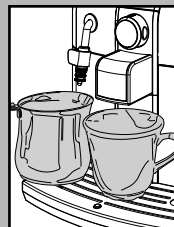

- Einen Behälter unter die Dampfdüse und einen Behälter unter den Kaffeeauslauf stellen.

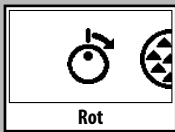

- Wird der vollständig mit Wasser gefüllte Tank in die Maschine eingesetzt, wird das seitlich dargestellte Symbol angezeigt. Den Wahlschalter im Uhrzeigersinn bis in Position "☕" drehen.

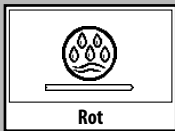
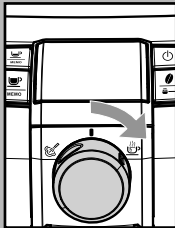

- Die Maschine führt einen schnellen Spülzyklus aus.

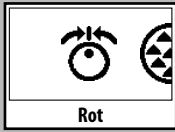

- Nach Abschluss der ersten Phase wird das seitlich dargestellte Symbol angezeigt. Dieses zeigt an, dass der Wahlschalter wieder in die Position "☕" gestellt werden muss.

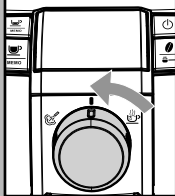

Die Maschine führt die Spülung durch und gibt das Wasser direkt über den Auslauf aus.

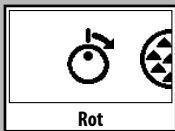

- Nach Abschluss dieser zweiten Ausgabe sollte der Wahlschalter im Uhrzeigersinn bis zur Position "☕" gedreht werden, um den Spülzyklus über die Dampfduüse fortzusetzen.

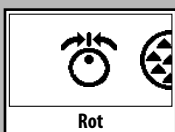
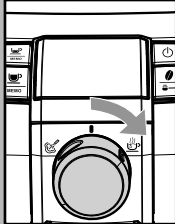

- Ist kein Wasser mehr im Tank vorhanden, wird das seitlich dargestellte Symbol angezeigt. Dieses zeigt an, dass der Wahlschalter wieder in die Position "☕" gestellt werden muss.

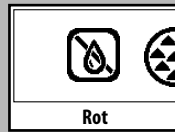

- Das Symbol zeigt an, dass der Tank gespült und gefüllt werden muss.



- Die für die Auffangung der Flüssigkeit, die aus der Maschine austritt, benutzten Behälter leeren.

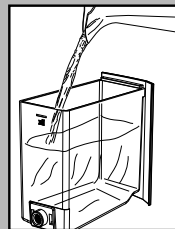

Den Wassertank sorgfältig ausspülen und bis zum Füllstand MAX mit frischem Trinkwasser füllen. Den Tank in die Kaffeemaschine einsetzen.

- Einen Behälter unter die Dampfduüse und einen Behälter unter den Kaffeeauslauf stellen.

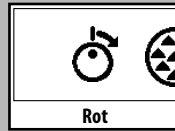

- Nachdem der vollständig mit Wasser gefüllte Tank in die Maschine eingesetzt wurde, den Wahlschalter im Uhrzeigersinn bis zur Position "☕" drehen.

Die Ausgabe des Wassers aus der Dampfduüse für den zweiten Spülzyklus beginnt.

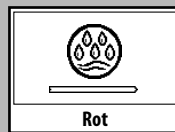

- Nun führt die Maschine den zweiten Spülzyklus der Entkalklösung aus. Das Ende der Ausgabe abwarten.

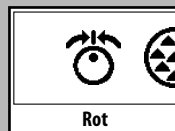

- Nach Ablauf der zweiten Spülung, den Wahlschalter wieder in die Position "☕" stellen.

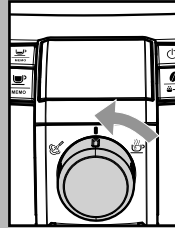

- Die Behälter herausnehmen und entleeren, die für die Auffangung des Spülwassers benutzt werden.

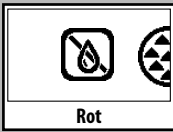

- Das eingblendete Symbol zeigt an, dass der Wassertank gespült und gefüllt werden muss.

Den Wassertank sorgfältig ausspülen und bis zum Füllstand MAX mit frischem Trinkwasser füllen.

i Wird der Tank während der Phasen des Entkalkungszyklus nicht bis zum Füllstand MAX gefüllt, kann die Maschine zur Ausgabe von weiterem Wasser auffordern.

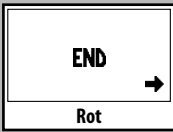

- Wird der vollständig mit Wasser gefüllte Tank erneut in die Maschine eingesetzt, wird das seitlich dargestellte Symbol angezeigt. Die Taste "☉" drücken, um den Entkalkungszyklus zu verlas-sen.

Die Maschine startet automatisch erneut und führt die normalen Vorgänge für den korrekten Start aus. Abschließend können die Produkte ausgegeben werden.

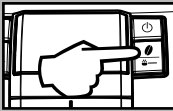

- Die Flüssigkeiten der Entkalkung aus der Abtropfschale entfernen.

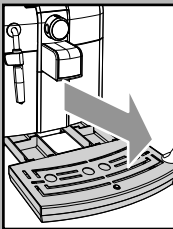

i Die Entsorgung der Entkalkungslösung muss gemäß den Vorgaben des Herstellers und/oder den im Benutzerland geltenden Vorschriften erfolgen.

i Nach der Ausführung des Entkalkungszyklus muss die Brühgruppe gereinigt werden, wie im Abschnitt "Brühgruppe" im Kapitel "Reinigung und Wartung" beschrieben.

Soweit vorhanden, den äußeren Teil des Pannarello wieder montieren.

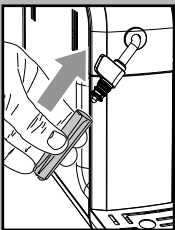

i Der Entkalkungszyklus ist abgeschlossen und die Maschine kann für die Ausgabe der Produkte benutzt werden.

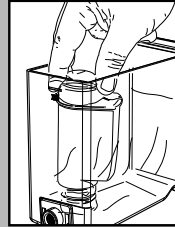

i Hinweis: Nach dem Abschluss des Entkalkungszyklus kann den Wasserfilter "Intenza", der zu Beginn des Zyklus entfernt wurde, erneut eingesetzt werden.

Nachdem der Wasserfilter eingesetzt wird, vor der Ausgabe des Kaffees eine Tasse Wasser über die Heißwasserfunktion ablassen (siehe Abschnitt "Heißwasserausgabe").

Wenn ein neuer Wasserfilter "Intenza" eingesetzt wird, die im Abschnitt "Wasserfilter INTENZA" beschriebenen Vorgänge ausführen.

PROGRAMMIERUNG

Der Benutzer kann einige der Betriebsparameter der Maschine ändern und an seine eigenen Anforderungen anpassen.

Das "Menü" öffnen

Das Programmmenü kann nur dann geöffnet werden, wenn sich die Maschine im "Standby" befindet.

Die Taste ON/OFF drücken, um die Maschine in Standby zu schalten.

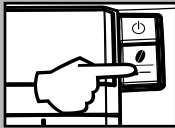
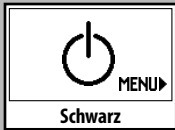
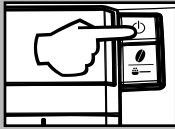

Wenn sich die Maschine im Standby befindet, die Taste "☰" drücken, um die Programmierung zu öffnen.

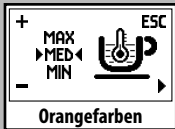

Als erste wird folgende Seite angezeigt.

Programmiersteuerungen

Auf jeder Seite können Änderungen ausgeführt werden:

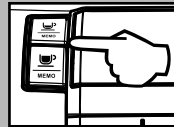
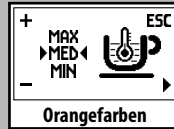

- Mit den Tasten "MEMO" und "MEMO" kann der Wert der Funktion unter den auf der Seite vorhandenen geändert werden.

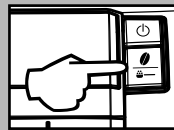

- Mit der Taste "☰" erfolgt die Anwahl der jeweils nächsten Funktion und die Speicherung der ausgeführten Änderungen.

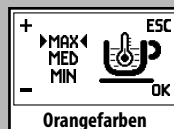

i Hinweis: Die Speicherung der Änderungen ist nur nach der Änderung des vorhandenen Wertes möglich. Wird der vorhandene Wert geändert, wird die Angabe "OK" angezeigt.

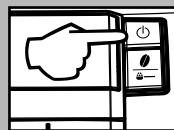

- Mit der Taste ON/OFF kann die Änderung abgebrochen oder die Programmierung verlassen werden.

Verlassen der Programmierung

Um die Programmierung zu verlassen, die Taste ON/OFF drücken, bis die Seite des Standby angezeigt wird.

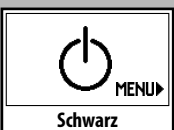

i Hinweis: Die Maschine verlässt die Programmierung nach einem Zeitraum von 30 Sekunden, in dem der Benutzer keinen Vorgang ausführt. Die geänderten, jedoch noch nicht bestätigten Einstellungen werden nicht gespeichert.

Funktionen

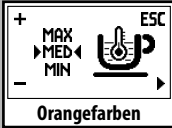

KAFFEETEMPERATUR

Mit dieser Funktion kann die Ausgabetemperatur des Kaffees eingestellt werden.

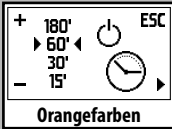

TIMER (STANDBY)

Mit dieser Funktion kann die Zeit eingestellt werden, die zwischen den letzten Ausgabe und der Umschaltung auf Standby liegen soll.

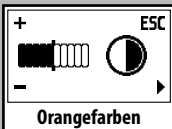

KONTRAST

Mit dieser Funktion kann der Displaykontrast für die optimale Anzeige der Meldungen eingestellt werden.

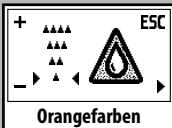

WASSERHÄRTE

Mit dieser Funktion kann die Wasserhärte eingestellt werden, um eine bessere Programmierung der Wartung der Maschine zu ermöglichen:

- ▲ = sehr weiches Wasser
- ▲▲ = weiches Wasser
- ▲▲▲ = hartes Wasser
- ▲▲▲▲ = sehr hartes Wasser

i Für die Einzelheiten siehe Abschnitt „Messung der Wasserhärte“.

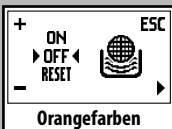

WASSERFILTER „INTENZA“

Mit dieser Funktion kann der Wasserfilter „Intenza“ gesteuert werden. Für die Einzelheiten siehe entsprechenden Abschnitt zum Einsatz des Filters.

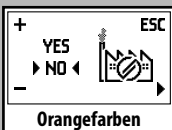

WERKSEINSTELLUNGEN

Mit dieser Funktion können alle werkseitigen Einstellungen wiederhergestellt werden.

Programmierungsbeispiel

Im Programmierungsbeispiel wird die Programmierung des Displaykontrasts erläutert. Für die Änderungen der anderen Funktionen ist in analoger Weise vorzugehen.

Die Maschine in Standby umschalten.

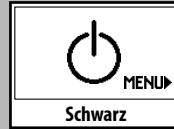

Schwarz

Wenn sich die Maschine im Standby befindet, die Taste "  " drücken, um die Programmierung zu öffnen.

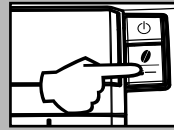

Die erste Seite wird angezeigt.

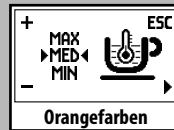

Orangefarben

Die Taste "  " drücken, bis die Funktion "KONTRAST" angezeigt wird.

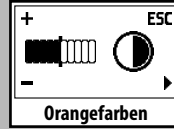

Orangefarben

Die Taste "  " 1 (ein) Mal drücken, um den Kontrast zu erhöhen.

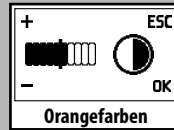

Orangefarben

Zur Bestätigung die Taste "  " drücken.

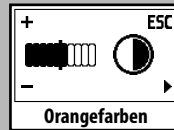

Orangefarben

Die Taste ON/OFF drücken, um die Programmierung zu verlassen.

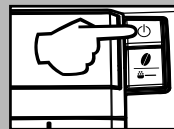

Nun ist die Funktion programmiert und wird beim nächsten Start der Maschine aktiviert.

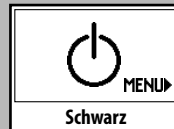

Schwarz

DISPLAY BEDIENTAFEL

Signale Bereit

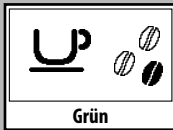

- Maschine bereit für die Ausgabe von Kaffee mit Bohnenkaffee und heißem Wasser.

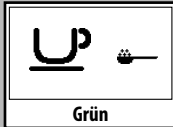

- Maschine bereit für die Ausgabe von Kaffee mit vorgemahlenem Kaffee.



- Maschine in Ausgabephase Dampf.



- Maschine in Ausgabephase Heißwasser.



- Maschine in Ausgabephase von 1 Espresso.

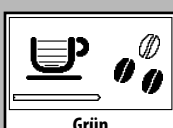

- Maschine in Ausgabephase von 1 großen Kaffee.

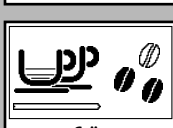

- Maschine in Ausgabephase von 2 Espresso.

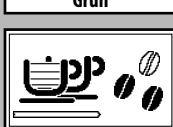

- Maschine in Ausgabephase von 2 großen Kaffees.



- Maschine in Programmierungsphase der auszugebenden Kaffeemenge.

Hinweis-Signale



- Maschine in Aufheizphase für die Ausgabe von Kaffee, heißem Wasser und Dampf.



- Maschine in Spülphase.
Abwarten, bis die Maschine den Vorgang beendet.



- Die Maschine erfordert einen Entkalkungszyklus.



- Die Brühgruppe befindet sich in der Rücksetzungsphase aufgrund eines Maschinenresets.

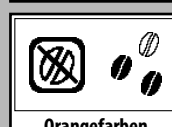

- Den Behälter mit Bohnenkaffee füllen und den Ausgabezyklus erneut starten.



- Der Wasserfilter Intenza muss durch einen neuen Filter ersetzt werden.

i Diese Meldung wird nur dann angezeigt, wenn die Funktion über die Programmierung aktiviert wurde.



Der Alarm wird nur dann ausgeschaltet, wenn das "RESET" über die Programmierung ausgeführt wird.

Alarmsignale

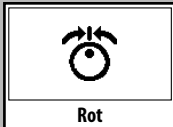

- Den Drehknopf der Düse Heißwasser/Dampf wieder in die korrekte Position drehen.

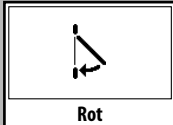

- Die Servicetür schließen.



- Keine Kaffeebohnen im Kaffeebehälter.
Nach der Füllung des Behälters kann der Zyklus neu gestartet werden.

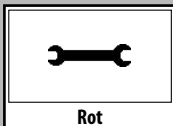

- Die Maschine ausschalten und nach 30 Sek. wieder einschalten. 2 oder 3 Mal versuchen. Schaltet sich die Maschine NICHT ein, den Kundendienst rufen.

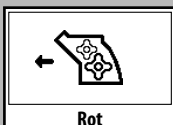

- Die Brühgruppe muss in die Maschine eingesetzt werden.

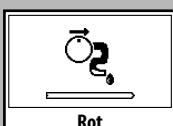

- Probleme am Wassersystem.

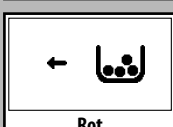

- Den Kaffeesatzbehälter einsetzen.



- Den Kaffeesatzbehälter und die Abtropfschale leeren.



- Den Wassertank füllen.

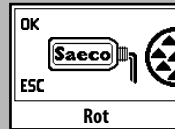

- Anzeige für den Beginn des Entkalkungszyklus.
Der Abbruch erfolgt durch Druck von "ESC".

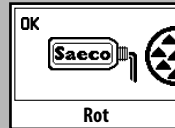

- Diese Anzeige wird dann angezeigt, wenn der Entkalkungszyklus ausgewählt wird.

i Nun muss der Entkalkungszyklus abgeschlossen werden.

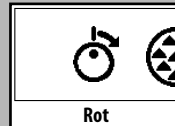

- Den Regler öffnen, um das angegebene Verfahren auszuführen.

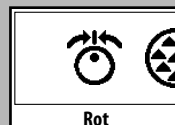

- Den Regler schließen, um das angegebene Verfahren auszuführen.



- Entkalkungszyklus in Ausführungsphase.



- Spülzyklus des Entkalkungszyklus in Ausführungsphase.

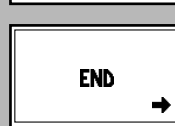

- Entkalkungszyklus abgeschlossen. Die Taste "END" drücken, um den Entkalkungszyklus zu verlassen.

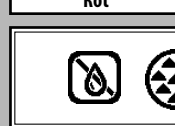

- Den Wassertank füllen.

PROBLEME UND IHRE MÖGLICHEN URSACHEN

Verhalten/Störung	Ursachen	Abhilfen
Die Maschine schaltet sich nicht ein.	Die Maschine ist nicht an das Stromnetz angeschlossen.	Die Maschine an das Stromnetz anschließen.
Der Kaffee ist nicht heiß genug.	Die Tassen sind kalt.	Die Tassen mit heißem Wasser vorwärmen.
Es erfolgt keine Ausgabe von Heißwasser oder Dampf.	Die Austrittsöffnung der Dampfdüse ist verstopft.	Die Öffnung der Dampfdüse mit einer Nadel reinigen. Vor der Ausführung dieses Vorgangs sicherstellen, dass die Maschine ausgeschaltet und abgekühlt ist.
	Pannarello verschmutzt (soweit vorhanden).	Den Pannarello reinigen.
Der Kaffee hat wenig Crema. (Siehe Hinweis)	Die Kaffeemischung ist nicht geeignet, der Kaffee ist nicht röstfrisch, das Kaffeepulver wurde zu grob gemahlen.	Die Kaffeemischung wechseln oder den Mahlgrad wie im Abschnitt "Mahlwerkeinstellungen" beschrieben einstellen
Die Maschine benötigt zu lange Aufwärmzeiten oder die Wassermenge, die aus der Düse kommt, ist zu gering.	Das Maschinensystem ist verkalkt.	Die Maschine entkalken.
Die Brühgruppe kann nicht herausgenommen werden.	Die Brühgruppe wurde nicht korrekt eingesetzt oder ist nicht in Grundstellung.	Die Maschine einschalten. Die Servicetür schließen. Die Brühgruppe kehrt automatisch in die Ausgangsposition zurück.
	Kaffeesatzbehälter eingesetzt.	Den Kaffeesatzbehälter vor der Brühgruppe aus der Maschine herausnehmen.
Die Maschine führt den Mahlvorgang aus, aber es wird kein Kaffee ausgegeben. (Siehe Hinweis)	Wasser fehlt.	Den Wassertank auffüllen und das System erneut entlüften (Abschnitt „Erste Inbetriebnahme oder Benutzung nach längerer Nichtbenutzung“).
	Brühgruppe verschmutzt.	Die Brühgruppe reinigen (Abschnitt "Brühgruppe").
	System nicht entlüftet.	Das System entlüften (Abschnitt „Erste Inbetriebnahme oder Benutzung nach längerer Nichtbenutzung“).
	Ereignis, das während der automatischen Einstellung der Portion durch die Maschine auftritt.	Einige Kaffees ausgeben, wie im Abschnitt "Saeco Adapting System" beschrieben.
	Auslauf verschmutzt.	Den Kaffeeauslauf reinigen.
Kaffee zu wässrig. (Siehe Hinweis)	Das Saeco Adapting System ist aktiv und stellt die richtige Kaffeemenge ein.	Einige Kaffees ausgeben, wie im Abschnitt "Saeco Adapting System" beschrieben.
Langsame Kaffeeausgabe. (Siehe Hinweis)	Der Kaffee ist zu fein gemahlen.	Die Kaffeemischung wechseln oder den Mahlgrad wie im Abschnitt "Mahlwerkeinstellungen" beschrieben einstellen.
	System nicht entlüftet.	Das System entlüften (Abschnitt „Erste Inbetriebnahme oder Benutzung nach längerer Nichtbenutzung“).
	Brühgruppe verschmutzt.	Die Brühgruppe reinigen (Abschnitt "Brühgruppe").
Der Kaffee tritt neben dem Kaffeeauslauf aus.	Der Auslauf ist verstopft.	Den Auslauf und dessen Ausgabeöffnungen reinigen.

Hinweis: Diese Probleme stellen keine Störung dar, wenn die Kaffeemischung geändert wurde oder im Rahmen der ersten Installation. In diesem Falle muss abgewartet werden, dass die Maschine eine Selbsteinstellung vornimmt, wie im Abschnitt "Saeco Adapting System" beschrieben.

Bei Störungen, die nicht in der oben aufgeführten Tabelle behandelt werden oder in Fällen, in denen die empfohlenen Vorgehensweisen das Problem nicht beheben, wenden Sie sich bitte an eine Kundendienststelle.

TECHNISCHE DATEN

Der Hersteller behält sich das Recht vor, technische Änderungen am Produkt vorzunehmen.

Nennspannung - Nennleistung - Stromversorgung	Siehe Typenschild auf der Innenseite der Klappe
Material des Gerätekörpers	Thermoplastisches Material/Metall
Abmessungen (L x H x T) (mm)	256 x 315 x 415
Gewicht	ca. 9 Kg
Kabellänge	1,2 m
Bedienfeld	Auf der Vorderseite
Pannarello	Spezialzubehör für Cappuccino
Wassertank	1,2 Liter - herausnehmbar
Füllkapazität Kaffeebehälter (g)	260
Fassungsvermögen Kaffeesatzbehälter	8
Pumpendruck	15 bar
Durchlauferhitzer	Rostfreier Edelstahl
Sicherheitsvorrichtungen	Thermosicherung

ENTSORGUNG

Dieses Produkt entspricht der EU-Richtlinie 2002/96/EG



Das Symbol  auf dem Produkt oder seiner Verpackung weist darauf hin, dass das Produkt nicht als normaler Haushaltsabfall zu behandeln ist, sondern an einem Sammelpunkt für das Recycling von elektrischen und elektronischen Geräten abgegeben werden muss.

Durch Ihren Beitrag zum korrekten Entsorgen dieses Produkts schützen Sie die Umwelt und die Gesundheit Ihrer Mitmenschen.

Umwelt und Gesundheit werden durch falsches Entsorgen gefährdet.

Weitere Informationen über das Recycling dieses Produkts erhalten Sie von Ihrer Gemeinde, der Müllabfuhr oder dem Geschäft, in dem Sie das Produkt gekauft haben.

03

Rev.00 del 15-02-13



421940431241

DE

03

Der Hersteller behält sich das Recht vor, Änderungen ohne Ankündigung vorzunehmen.



www.philips.com/saeco