

**PHILIPS**

*Senseo*

HD6574, HD6570

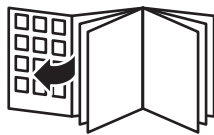



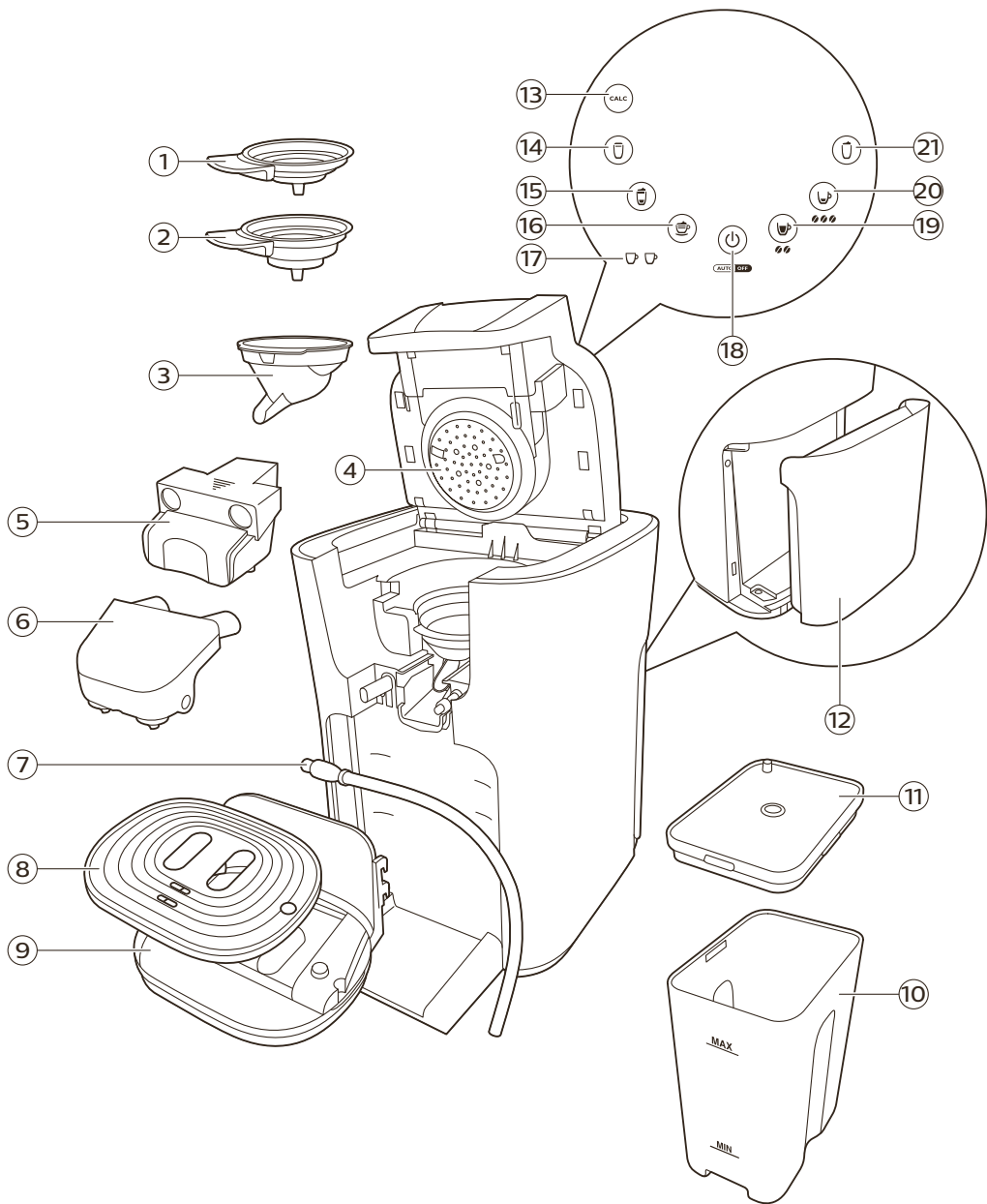



**English 6**  
**Deutsch 30**  
**Français 56**  
**Nederlands 81**

## Introduction

Congratulations on your purchase and welcome to Philips! To fully benefit from the support that Philips offers, register your product at [www.philips.com/welcome](http://www.philips.com/welcome).

## SENSEO® coffee system

Make your coffee moments truly special with SENSEO®. This unique system combines the easy-to-use Philips SENSEO® coffee machine with the specially developed SENSEO® coffee pods, giving you a full, smooth coffee with a delicious foam layer. The convenient SENSEO® coffee pods and Philips' unique new SENSEO® brewing system are perfectly matched to ensure that the best taste and aroma are extracted from the coffee. Discover all SENSEO® coffee blends at [www.senseo.com](http://www.senseo.com). To ensure a smooth and full coffee taste, you should keep the following things in mind:

## Flush before first use

Flush the machine before first use. After the flushing cycle (which only takes approx. 2 minutes), the machine is ready for brewing coffee.

## When to descale

Descal the SENSEO® coffee machine when the CALC light lights up, but at least once every 3 months. There is no difference between soft-water and hard-water areas in this respect. Descaling takes about 1 hour. Do not interrupt the descaling process.

## Fresh coffee pods

Use the specially developed SENSEO® coffee pods with your SENSEO® coffee machine for a full, round taste. SENSEO® coffee pods stay fresh longer when you store them in a storage container.

## Clean cold water

Use clean cold water every day. If you have not used the coffee machine for one day, you have to flush it with clean cold water before you use it again.

## A clean machine

Clean and descale the Philips SENSEO® coffee machine regularly. Remove used coffee pods after brewing. If a used pod has been left in the coffee machine and you have not used the machine for some time, flush the machine before you use it again. For more information on why it is important to descale, how to descale or which descaler to use, visit our website at [www.philips.com/descale-senseo](http://www.philips.com/descale-senseo).

## Fresh milk

To get the best results, we advise you to use cold semi-skimmed milk directly from the fridge. If there is still milk in the milk container after brewing, you can store the milk container in the fridge for up to 24 hours.

## General description (Fig. 1)

- |    |                         |    |                          |
|----|-------------------------|----|--------------------------|
| 1  | 1-cup pod holder        | 12 | Water reservoir          |
| 2  | 2-cup pod holder        | 13 | CALC button              |
| 3  | Coffee collector        | 14 | Café Latte button        |
| 4  | Water distribution disc | 15 | Latte Macchiato button   |
| 5  | Coffee spout            | 16 | Cappuccino button        |
| 6  | Milk spout              | 17 | 1-cup/2-cup indicator    |
| 7  | Milk tube               | 18 | On/off button            |
| 8  | Cup tray                | 19 | Regular coffee button    |
| 9  | Removable drip tray     | 20 | Strong coffee button     |
| 10 | Milk container          | 21 | Frothed milk only button |
| 11 | Milk container lid      |    |                          |

## Important safety information

Read this important information carefully before you use the appliance and save it for future reference.

### Danger

- Never immerse the machine in water or any other liquid.

### Warning

- Check if the voltage indicated on the machine corresponds to the local mains voltage before you connect the appliance.
- Always put the plug in an earthed wall socket.
- Do not use the appliance if the plug, the mains cord or the appliance itself is damaged.
- Always disconnect the machine from the mains when you clean it.
- If the mains cord is damaged, you must have it replaced by Philips, a service center authorized by Philips or similarly qualified persons in order to avoid a hazard.

- This machine can be used by children aged from 8 years and above and by persons with reduced physical, sensory or mental capabilities or lack of experience and knowledge if they have been given supervision or instruction concerning use of the appliance in a safe way and if they understand the hazards involved. Cleaning and user maintenance shall not be made by children unless they are older than 8 and supervised. Keep the appliance and its cord out of reach of children aged less than 8 years.
- Children shall not play with the machine.

## Caution

- Always return the machine to a service center authorized by Philips for examination or repair. Do not attempt to repair the machine yourself, otherwise your warranty becomes invalid.
- After unpacking the machine, never put your SENSEO® machine on its side. Always keep it in upright position, also during transport.
- Never put normal ground coffee or use torn pods in the pod holder, as this causes it to become blocked.
- Do not use the machine in combination with a transformer, as this could cause hazardous situations.
- Always put the machine on a flat and stable surface.
- Do not place the appliance on a hotplate, directly next to a hot oven, heater or similar source of heat.
- Do not place the machine in a cabinet when in use.
- Never let the machine operate unattended.
- Do not use the machine at altitudes higher than 2200 meters above sea level.
- Do not use the machine at a temperature below 10 °C. Water left in the machine may freeze and cause damage.
- Clean the milk spout, the milk tube and the milk container regularly in hot water with some washing-up liquid or in the dishwasher to ensure reliable performance and good frothing results.
- Never pour any other liquid than clean cold water into the water reservoir.



- Never flush the machine or let it brew coffee when the spout is not in place.
- Descale the machine at least every 3 months. Not doing so may cause the machine to stop working properly. In this case, repair is not covered under your warranty.
- Flush the coffee machine with fresh water before you use it for the first time (see chapter 'First use'). This causes the system to fill with water, which is essential for the machine to work properly.
- Do not use the SENSEO® machine in combination with water softeners based on sodium exchange.
- Philips strongly advises you to descale this SENSEO® regularly. If the machine is not descaled in time and according to the procedure described in chapter 'Descaling', this may lead to technical failures.
- Never interrupt the descaling process.
- Never use a descaling agent based on mineral acids such as sulphuric acid, hydrochloric acid, sulphamic acid and acetic acid (e.g. vinegar). These descaling agents may damage your coffee machine.
- The machine is intended for normal household use only. It is not intended for use in environments such as staff kitchens of shops, offices, farms or other work environments, nor is it intended to be used by clients in hotels, motels, bed and breakfasts and other residential environments.

## Electromagnetic fields (EMF)

This Philips machine complies with all applicable standards and regulations regarding exposure to electromagnetic fields.

## First use

### Flushing the machine before first use

It is important that you flush the machine and milk spout before first use. After the flushing cycle (which only takes approx. 2 minutes), the machine is ready for brewing SENSEO® coffee.

**Caution: Never interrupt the flushing cycle halfway. If you do, the system does not fill itself properly.**

- 1 Tilt the top of the water reservoir backwards and lift the water reservoir off the machine.

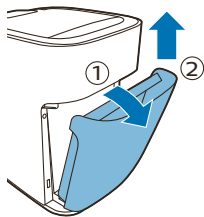

- 2 Fill the water reservoir to the MAX level with cold tap water.

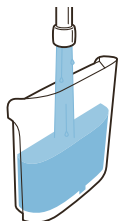

- 3 Tilt the water reservoir and place the bottom back onto the machine (1). Then press the top of the water reservoir towards the machine (2).

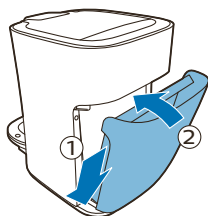

- 4 Slide the milk spout into the machine over the guiding rails on the coffee spout. The milk spout is attached properly when you hear a click.



- 5 Place a bowl with a capacity of at least 1 liter under the spout.

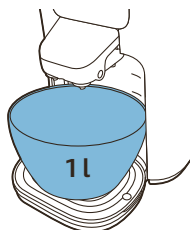

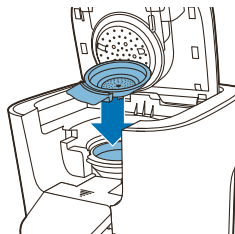

**6** Make sure that a pod holder, without pod or pods, is in place.

**7** Put the plug in an earthed wall socket.

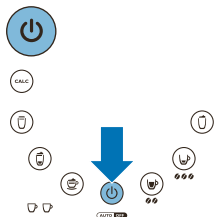

**8** Press the on/off button. The button lights up to indicate that you have to flush the machine.

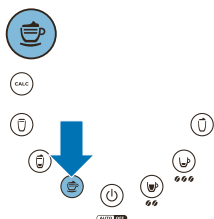

**9** To start flushing, press any of the recipe buttons on the touch panel.

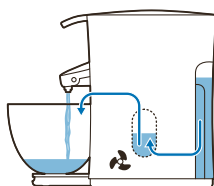

- During the flushing cycle, the system fills itself with water from the water reservoir and cold water comes out of the coffee spout and milk spout. During the flushing cycle, the machine produces more noise than during a regular brewing cycle.
- When all the water in the water reservoir has been used up, the flushing cycle is finished and the machine switches off. You may notice some steam coming from the machine, this is normal.

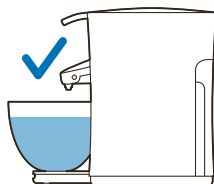

**10** When all the water in the water reservoir has been used up, the flushing cycle is finished and the machine switches off.

**11** Empty the bowl.

**12** Fill the water reservoir with fresh tap water and place it back into the machine.

# Brewing black SENSEO® coffee

- 1 Make sure that the water reservoir is filled with fresh cold tap water.

Tip: Use fresh water every day.

- 2 Put the plug in an earthed wall socket.
- 3 Press the on/off button. The on/off button flashes slowly while the water heats up.

Note: If the on/off button flashes rapidly, the water reservoir does not contain enough water for brewing one cup of coffee.

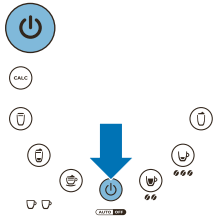

- 4 Pull the lid lever upwards to open the lid. The lid opens automatically.

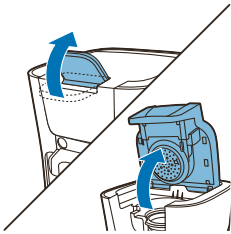

- 5 If you want to make one cup of SENSEO® coffee, place the 1-cup pod holder in the machine (1). If you want to make two cups, put the 2-cup pod holder in the machine (2). Make sure the pod holder is clean.

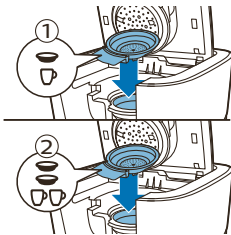

- 6 Place 1 coffee pod in the 1-cup pod holder (1) or place 2 coffee pods in the 2-cup pod holder (2). Place the pod or pods properly in the center of the pod holder, with the convex side pointing downwards. Press the pod or pods lightly into the pod holder.

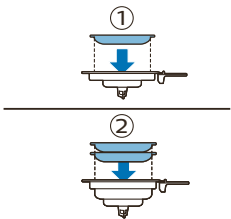

Note: Make sure that the coffee in the pod or pods is evenly distributed.

**Caution: Never put normal ground coffee or use torn pods in the SENSEO® machine, as this causes it to become blocked.**

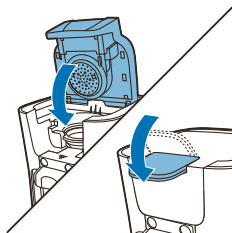

7 Close the lid (1) and lock the lever (2).

**Warning: Make sure the lid is closed properly and the lid lever is locked before you start brewing.**

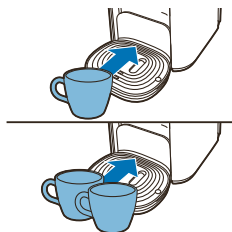

8 Place one cup or two cups under the spout openings.

Note: You can adjust the height of the drip tray or remove the drip tray to be able to place higher cups.

Note: The cups you use should have a capacity of at least 150ml when you brew regular coffee or 100ml when you brew strong coffee. Do not use cups that are too large, as they cause the coffee to get cold more quickly.

9 Select the coffee strength and the number of cups you want to brew.

- Press the button for regular coffee for one cup of regular coffee. The 1-cup indicator lights up.

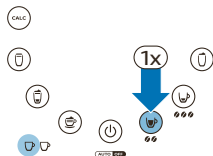

- Press the button for regular coffee twice for two cups of regular coffee. The 2-cup indicator lights up.

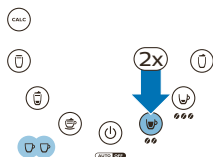

- Press the button for strong coffee once for one cup of strong coffee. The 1-cup indicator lights up.

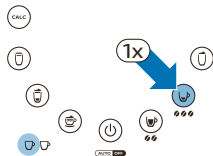

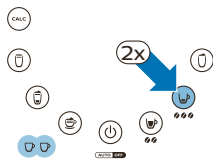

- Press the button for strong coffee twice for two cups of strong coffee. The 2-cup indicator lights up.

**10** When the water has heated up and the on/off button lights up continuously, the machine starts brewing coffee.

Note: Do not remove the water reservoir during a brewing cycle.

**11** When the coffee is ready, remove the used coffee pod or pods. Simply lift the pod holder out of the machine and empty it.

**Caution: There may still be some hot water/coffee on the coffee pod or pods.**

**12** After use, press the on/off button to switch off the machine.

Note: If you do not use the machine, it switches off automatically after 15 minutes to save energy.

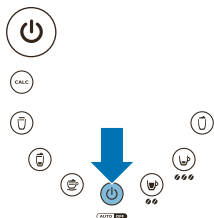

## Brewing recipes with fresh milk

With this SENSEO® coffee machine you can easily create one or two cups of perfect cappuccino, café latte, latte macchiato or warm milk.

**1** Make sure that the water reservoir is filled with fresh cold tap water.

Tip: Use fresh water every day.

**2** Put the plug in an earthed wall socket.

**3** Press the on/off button. The on/off button flashes slowly while the water heats up.

Note: If the on/off button flashes rapidly, the water reservoir does not contain enough water for brewing one cup of coffee.

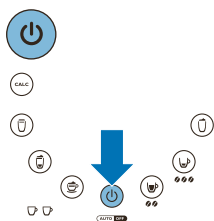

**4** Pull the lid lever upwards to open the lid. The lid opens automatically.

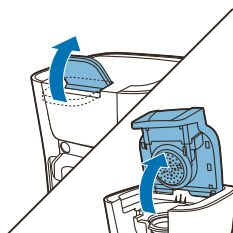

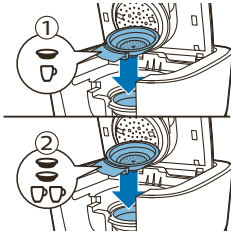

- 5 If you want to make one cup of cappuccino, café latte or latte macchiato, place the 1-cup pod holder in the machine (1). If you want to make two cups, put the 2-cup pod holder in the machine (2). Make sure the pod holder is clean.

Note: For warm milk only, you do not have to place a pod holder in the machine. Proceed with step 7.

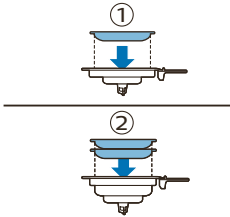

- 6 Place 1 coffee pod in the 1-cup pod holder (1) or place 2 coffee pods in the 2-cup pod holder (2). Place the pod or pods properly in the center of the pod holder, with the convex side pointing downwards. Press the pod or pods lightly into the pod holder.

Note: Make sure that the coffee in the pod or pods is evenly distributed.

**Caution: Never put normal ground coffee or use torn pods in the SENSEO® machine, as this causes it to become blocked.**

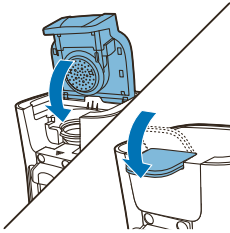

- 7 Close the lid (1) and lock the lever (2).

**Warning: Make sure the lid is closed properly and the lid lever is locked before you start brewing.**



- 8 Slide the milk spout into the machine over the guiding rails on the coffee spout. The milk spout is attached properly when you hear a click.



- 9 Remove the lid from the milk container.

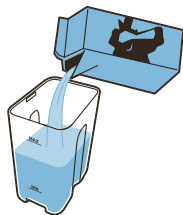

**10** Fill the milk container with cold milk.

Tip: Use fresh semi-skimmed cow's milk directly from the fridge for the best frothing results.

Note: To prevent excessive steaming, make sure that there is enough milk in the milk container.

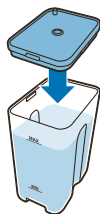

**11** Place the lid on the milk container.

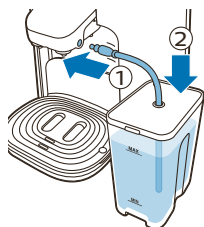

**12** Insert the connector of the milk tube into the milk spout (1). Insert the other end of the milk tube into the milk container through the opening in the lid (2).

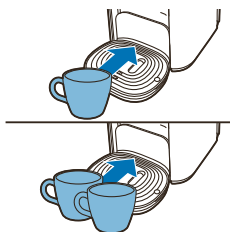

**13** Place one cup or two cups under the spout openings.

Note: You can adjust the height of the drip tray or remove the drip tray to be able to place higher cups.

**14** Press the recipe button of your choice once for one cup and twice for two cups. You can choose:

- Press once for 1 cappuccino.

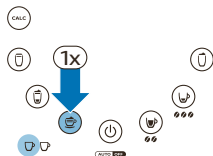



- Press twice for 2 cappuccinos.

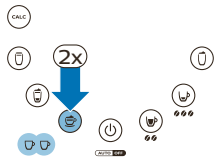

- Press once for 1 latte macchiato.

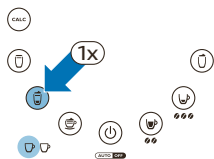

- Press twice for 2 latte macchiatos.

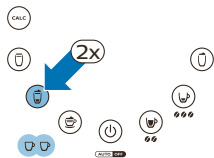

- Press once for 1 café latte.

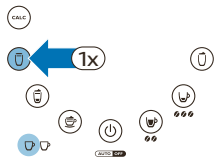

- Press twice for 2 café lattes.

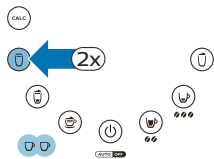

- Press once for 1 frothed milk only.

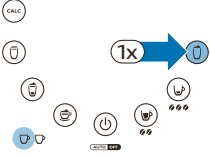

- Press twice for 2 frothed milks only.
- Depending on the number of cups selected, the 1-cup indicator or the 2-cup indicator lights up.

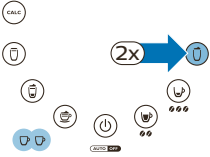

**15** When the water has heated up and the on/off button lights up continuously, the machine starts brewing one of the coffee with milk recipe or frothed milk only automatically.

Note: The machine first brews milk and then adds the coffee. In case of café latte, the machine first adds coffee and then brews milk.

**16** When the coffee is ready, remove the used coffee pod or pods. Simply lift the pod holder out of the machine and empty it.

**Caution: There may still be some hot water or coffee on the coffee pod or pods.**

**17** Disconnect the milk tube from the milk spout and the milk container. Remove the milk spout from the machine. Clean the milk spout, the milk tube and the milk container (see 'Cleaning the machine').

Tip: If there is still some milk left in the milk container when you have finished brewing, put the milk container in the fridge. The milk will stay fresh for up to 24 hours.

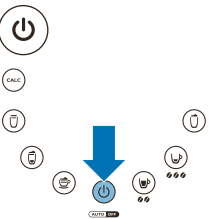

**18** After use, press the on/off button to switch off the machine.

Note: If you do not use the machine, it switches off automatically after 15 minutes to save energy.

## Adjusting the volume

Only HD6574 has this feature.

You can adjust the volume of each recipe to your own personal taste by programming the different recipes.

**1** Press the on/off button to switch on the machine.

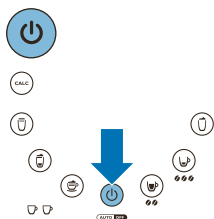

**2** Fill the water reservoir with cold water up to the MAX indication.

**3** Put a coffee pod in the pod holder.

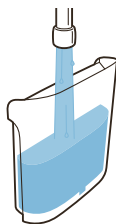

**4** Press the CALC button and the button for the recipe you want to adjust simultaneously. Release the buttons when the machine beeps twice after approximately two seconds.

- The 1-cup symbol starts to flash.

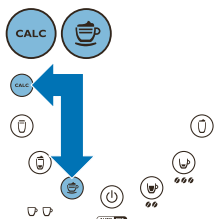

**5** Press one of the following buttons to change the coffee volume: the regular coffee button for a larger cup, the milk only button for a medium cup (default setting) or the strong coffee button for a smaller cup.

- The machine beeps three times to confirm and starts to brew a coffee recipe according to the new setting.

**6** The machine saves the setting automatically.

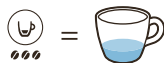
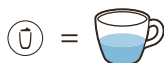

## Cleaning the machine

Regular cleaning of your SENSEO® machine is important to ensure that the SENSEO® coffee always tastes optimally and to optimize the lifetime of the coffee machine.

## Cleaning the milk spout and the milk container

For a reliable performance of the milk spout and consistently good frothing results, it is important to clean the milk spout, the milk tube and the milk container regularly and thoroughly. The milk spout can be disassembled completely, which allows you to remove all milk residues from it.

Note: If you do not plan to froth milk again straight away, rinse the milk spout and milk tube within 30 minutes after use. After the last use of the day, clean the milk spout and milk tube thoroughly.

### Rinsing after every use

- 1 Fill the milk container with clean water.

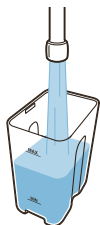

- 2 Place the lid on the milk container. Insert the connector of the milk tube into the milk spout (1). Insert the other end of the milk tube into the milk container through the opening in the lid (2).

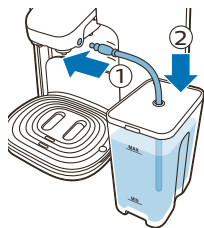

- 3 Place an empty cup under the spout.

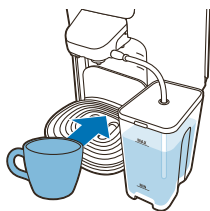

- 4 Press the milk only button.
- 5 The machine rinses all milk residues from the milk spout and milk tube with clean hot water.

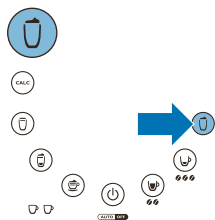

## Cleaning after last use of the day

Clean the milk tube, milk spout and milk container in the dishwasher or in hot water with some washing-up liquid.

Note: Cleaning in the dishwasher is recommended.

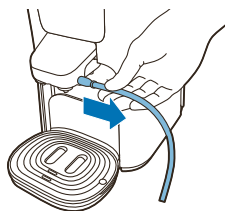

- 1 Pull the milk tube out of the milk spout.

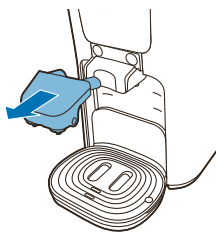

- 2 To remove the milk spout from the machine, pull it towards you.
- 3 Remove the top part of the milk spout from the bottom part by pulling it firmly.

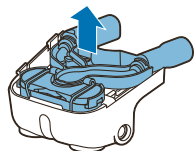

- 4 Take out the frothing system.

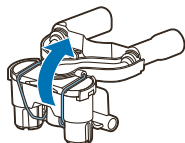

- 5 Open the spring to separate the parts.

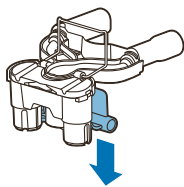

6 Remove the inside part of the frothing system by pulling it downwards.

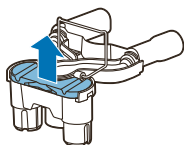

7 Remove the small lid by pulling it upwards.

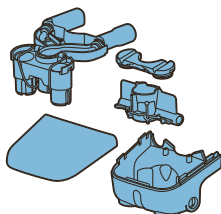

8 Clean the three disassembled parts of the milk spout in the dishwasher or with hot water and some washing-up liquid.

### Reassembling the milk spout

1 Place the small lid back on the frothing system.

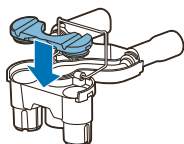

2 Place the inside part back into the frothing system.

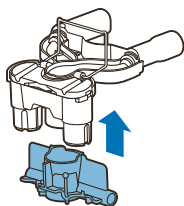

- 3 Close the spring to lock the two parts together.

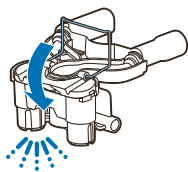

- 4 Place the frothing system in the bottom part of the milk spout.

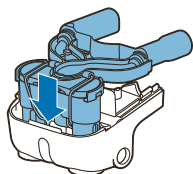

- 5 Place the top part of the milk spout back onto the bottom part.

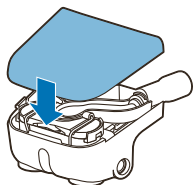

## Cleaning the machine and the coffee spout

- 1 Always unplug the machine before you clean it.
- 2 Clean the outside of the machine with a moist cloth.
- 3 Remove the coffee spout.

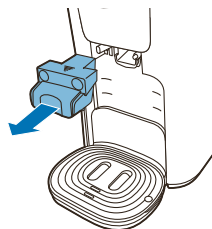

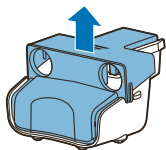

- 4 Remove the top part of the coffee spout from the bottom part by pulling it firmly.

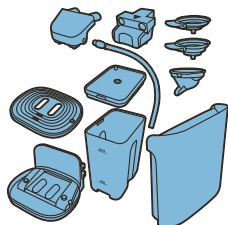

- 5 Clean the coffee spout, the pod holders, the drip tray, the cup tray and the water reservoir in hot water, if necessary with some washing-up liquid, or in the dishwasher.
- 6 To prevent clogging, clean the pod holders regularly with hot water, some washing-up liquid and a washing-up brush. If you have used the 2-cup pod holder to brew cappuccino or hot chocolate, make sure to clean it thoroughly immediately after use to remove any milk residues.

Note: To clean a pod holder even more effectively, place it in the machine during descaling.

- 7 Clean the water distribution disc with a moist cloth. Be careful when you do this. Make sure that the rubber sealing ring does not get stuck under the edge of the water distribution disc. If it does, the coffee machine starts to leak.

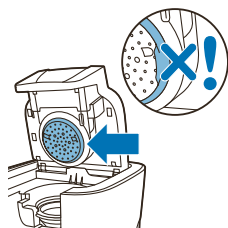

## Descaling

### When to descale

Descal the SENSEO® coffee machine when the CALC light lights up, but at least once every 3 months. There is no difference between soft-water and hard-water areas in this respect. Descaling takes about 1 hour. Do not interrupt the descaling process.

### Why to descale

Scale builds up inside the machine during use. It is essential to descale the SENSEO® coffee machine at least every 3 months. Your reasons to descale:

- It prolongs the life of your SENSEO® coffee machine
- It ensures maximum cup volume
- It ensures maximum coffee temperature
- The machine produces less sound during brewing
- It prevents malfunctioning



If the descaling procedure is not performed correctly, scale residue remains behind in the machine. This causes scale to build up more quickly and may cause permanent and irreparable damage to the machine.

## Use the correct descaler

Only citric acid-based descalers are suitable for descaling the SENSEO® machine. This type of descaler descales the machine without damaging it. For the correct amount, see under 'Descaling procedure' below. Each descaling mixture can be used only once. Use a new descaling mixture each time. We advise you to use the special SENSEO® Descaler. Read the instruction leaflet in the package. For more information on why it is important to descale, how to descale or which descaler to use, visit our website at [www.philips.com/descale-senseo](http://www.philips.com/descale-senseo).

## Descaling procedure

The CALC button lights up to indicate you have to descale your machine. The descaling procedure consists of a descaling cycle and 3 flushing cycles with fresh water to ensure all descaler residue is removed from the machine. Do not interrupt the descaling cycle and do not switch off the machine before you have performed the flushing cycles. The whole procedure takes approximately 60 minutes.

**Note:** Place the milk spout in the machine to ensure proper descaling.

- 1 Place the 1-cup pod holder with a used coffee pod or the thin descaling filter in the coffee machine. The used coffee and the thin descaling filter pod serve as a filter and prevents the sieve in the pod holder from getting clogged with scale.
- 2 Close the lid and make sure it is properly locked.

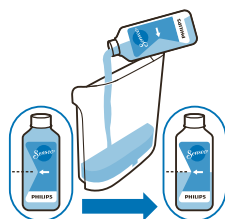
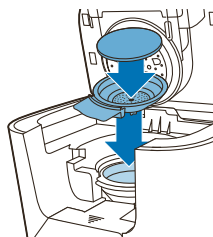

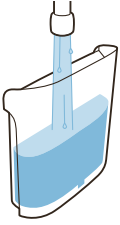

- 3 Pour half a bottle of descaling liquid into the water reservoir and fill it up with fresh tap water.

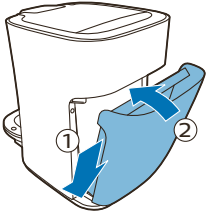

- 4 Tilt the water reservoir and place the bottom back onto the machine (1). Then press the top of the water reservoir towards the machine (2).

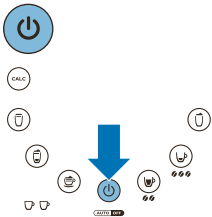

- 5 Press the on/off button. The on/off button flashes slowly while the water heats up. The machine is ready for descaling when the on/off button lights up continuously.

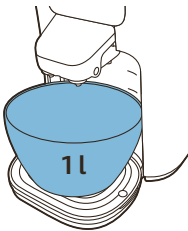

- 6 Put a bowl with a capacity of at least 1 liter under the spout to collect the descaling mixture.

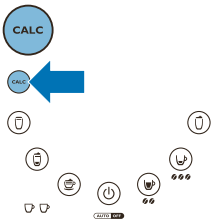

- 7 The machine is ready for descaling when the on/off button and CALC button light up continuously. Press the CALC button until the machine beeps twice to start the descaling cycle.
- 8 When the descaling cycle is in progress, the descaling solution comes out of the machine at intervals. During the last 5 minutes, the descaling solution flows continuously.

**Warning: Do not interrupt the descaling cycle.**

- 9 When all the descaling solution in the water reservoir has been used up after approximately 45 minutes, the on/off button flashes quickly and the CALC button flashes slowly.
- 10 Empty the bowl and place it back under the spout.

- 11 Remove the used coffee pod or the thin descaling filter from the pod holder.

## Flushing cycles

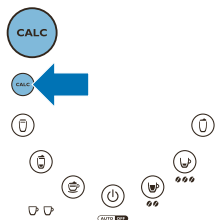

- 1 Rinse the water reservoir and fill it with fresh water until the MAX indication. Place the water reservoir back into the machine.
- 2 Press the CALC button to start the flushing cycle. The water flows continuously for approximately 5 minutes.
- 3 Wait until the machine has completed the flushing cycle. The on/off button flashes quickly and the CALC button flashes slowly.
- 4 Empty the bowl and place it back under the spout.
- 5 Repeat steps 1 to 4 twice to complete the flushing procedure. When the last flushing cycle is complete, the machine switches off automatically.

## Frost-free storage

If the coffee machine has already been used and therefore has been flushed with water, it may only be used and stored in a frost-free place to prevent it from becoming damaged.

## Ordering accessories

To buy accessories or spare parts, visit [www.philips.com/parts-and-accessories](http://www.philips.com/parts-and-accessories) or go to your Philips dealer. You can also contact the Philips Consumer Care Center in your country (see the international warranty leaflet for contact details).

## Recycling



- This symbol means that this product shall not be disposed of with normal household waste (2012/19/EU).
- Follow your country's rules for the separate collection of electrical and electronic products. Correct disposal helps prevent negative consequences for the environment and human health.

## Warranty and support

If you need information or support, please visit [www.philips.com/support](http://www.philips.com/support) or read the international warranty leaflet.

## Troubleshooting

This chapter summarizes the most common problems you could encounter with the appliance. If you are unable to solve the problem with the

information below, visit [www.philips.com/support](http://www.philips.com/support) for a list of frequently asked questions or contact the Consumer Care Center in your country.

<b>Problem</b>	<b>Solution</b>
The on/off light is on continuously but the machine does not heat up.	You need to flush the machine before first use. (see 'First use')
The on/off light flashes slowly.	The machine is heating up.  If this takes longer than two minutes, contact the Philips Consumer Care Center in your country.
The on/off light flashes quickly.	There is not enough water in the water reservoir. Fill the water reservoir and place the water reservoir in the machine properly.  The float in the water reservoir might be stuck. Empty the water reservoir and shake it a few times to release the float. Clean the water reservoir with hot water and some washing-up liquid or in the dishwasher.
	You are using the machine at an ambient temperature below 10 °C. Only use the machine at a temperature above 10 °C.
The CALC light is on continuously.	Descalc the machine (see 'Descaling').
The on/off light flashes quickly and the CALC light flashes slowly.	The descaling procedure is in progress and the water reservoir is empty. Fill the water reservoir. Press the CALC button to continue the descaling procedure.
I selected 2 cups and want to brew just one, or I selected 1 cup and want to brew 2.	If the 1 cup indicator is on and you want to brew 2 cups, press the button again to brew 2 cups. If the 2-cup indicator is on and you want to brew just one cup, press the button again to brew one cup.
The coffee or milk recipe is not hot enough.	The machine needs descaling. Follow the descaling procedure to descale the machine (see 'Descaling').  The cups are too large or have too thick walls. Use smaller cups and cups with thin walls.  You can preheat the cup(s) by brewing hot water into the cup(s) without placing a pod in the pod holder.
	Coffee recipes with milk are less hot than black coffee. The milk is heated to a lower temperature to ensure good quality milk froth.
The touch panel with recipe buttons does not work.	The touch panel may be wet. Dry the touch panel. Make sure your hand is dry when you touch the buttons.  Make sure that the voltage indicated on the machine corresponds to the local voltage.
The SENSEO® machine does not produce good or enough frothed milk	There is not enough milk in the milk container. Fill the milk container to the MAX level.  Make sure the milk tube is properly connected to the milk spout and the tube is inserted properly into the milk container.

The milk is not cold enough. Make sure you use cold milk straight from the refrigerator (5 °C-8 °C).

---

You did not use cow's milk. To achieve the best frothing results we advise you to use semi-skimmed cow's milk at refrigerator temperature (5 °C-8 °C).

---

The milk spout and milk tube may be dirty. Disassemble all the parts of the milk spout and milk tube. Clean them thoroughly with a brush and some washing-up liquid or put them in the dishwasher (see 'Cleaning the milk spout and the milk container').

---

The machine needs descaling. Follow the descaling procedure to descale the machine (see 'Descaling').

---

If all of the above does not work, put the whole milk spout in a bowl with descaler solution for 10 to 20 minutes. Make sure that you turn the milk spout from time to time.

---

Milk froth continues to flow from the milk spout.

If the milk continues to flow for more than a few seconds, make sure the milk container is placed at the same level as the coffee machine.

---

I cannot open the lid of the coffee machine.

A vacuum may have temporarily formed under the lid. Switch off the machine. Pull up the lever and wait 24 hours before you open the lid. You may need to use some force.

Always make sure that the pod holders are clean and the center of the sieve is not clogged to prevent a vacuum from forming under the lid.

---

## Einführung

Herzlichen Glückwunsch zu Ihrem Kauf und willkommen bei Philips! Um die Unterstützung von Philips optimal nutzen zu können, sollten Sie Ihr Produkt unter [www.philips.com/welcome](http://www.philips.com/welcome) registrieren.

## SENSEO® Kaffeesystem

Mit SENSEO® erleben Sie einen sensationellen Kaffeegenuss. Dieses einzigartige System kombiniert die einfach zu bedienende Philips SENSEO® Kaffeemaschine mit den speziell entwickelten SENSEO® Kaffeepads: Das Ergebnis ist eine perfekte Tasse Kaffee mit einem weichen, vollen Aroma und einer köstlichen Crema. Kaffee in praktischen SENSEO® Kaffeepads und das einzigartige neue SENSEO® Brühsystem von Philips sind perfekt aufeinander abgestimmt, sodass sich das volle Aroma des Kaffees entfalten kann. Entdecken Sie alle SENSEO® Kaffeesorten unter [www.senseo.com](http://www.senseo.com). Beachten Sie folgende Tipps, um stets den vollen und aromatischen Kaffeegeschmack zu erhalten:

## Vor dem ersten Gebrauch durchspülen

Spülen Sie die Maschine vor dem ersten Gebrauch. Nach dem Durchspülvorgang, der ungefähr 2 Minuten in Anspruch nimmt, ist die Maschine zur Zubereitung von Kaffee betriebsbereit.

## Wann entkalken?

Entkalken Sie die SENSEO® Kaffeemaschine, wenn die CALC-Anzeige aufleuchtet, jedoch mindestens alle drei Monate. Es gibt diesbezüglich keinen Unterschied zwischen Regionen mit weichem und solchen mit hartem Wasser. Der Entkalkungsvorgang dauert etwa 1 Stunde. Unterbrechen Sie den Entkalkungsvorgang nicht.

## Frische Kaffeepads

Verwenden Sie die speziell entwickelten SENSEO® Kaffeepads mit Ihrer SENSEO® Kaffeemaschine für ein weiches, volles Aroma. SENSEO® Kaffeepads bleiben länger frisch, wenn Sie sie in einem verschließbaren Behälter aufbewahren.

## Sauberer kaltes Wasser

Verwenden Sie täglich sauberes kaltes Wasser. War die Kaffeemaschine einen Tag lang nicht in Gebrauch, lassen Sie vor dem nächsten Aufbrühen sauberes kaltes Wasser durchlaufen.

## Ein sauberes Gerät

Reinigen und entkalken Sie die Philips SENSEO® Kaffeemaschine regelmäßig. Entfernen Sie gebrauchte Kaffeepads nach dem Brühen. Haben Sie ein Pad in der Kaffeemaschine gelassen und diese eine Zeit lang nicht verwendet, sollten Sie das Gerät vor dem erneuten Gebrauch durchspülen. Weitere Informationen über die Bedeutung des Entkalkens und den richtigen Entkalker sowie Anweisungen zum Entkalken finden Sie auf unserer Website unter [www.philips.com/descale-senseo](http://www.philips.com/descale-senseo).

## Frische Milch

Für optimale Ergebnisse empfehlen wir, kalte, fettarme Milch direkt aus dem Kühlschrank zu verwenden. Falls sich nach der Zubereitung noch Milch im Milchbehälter befindet, können Sie den Milchbehälter nach der Verwendung für bis zu 24 Stunden in den Kühlschrank stellen.

## Allgemeine Beschreibung (Abb. 1)

- 1 Padhalter für 1 Tasse
- 2 Padhalter für 2 Tassen
- 3 Kaffeesammelkammer
- 4 Sprühkopf
- 5 Kaffeeauslauf
- 6 Milchausgießer
- 7 Milchschauch
- 8 Tassentablett
- 9 Herausnehmbare Abtropfschale
- 10 Milchbehälter
- 11 Milchbehälterdeckel
- 12 Wasserbehälter
- 13 CALC-Taste
- 14 Taste für Café Latte
- 15 Taste für Latte Macchiato
- 16 Taste für Cappuccino
- 17 Anzeige für 1 Tasse/2 Tassen
- 18 Ein-/Ausschalter
- 19 Taste für normalen Kaffee
- 20 Taste für starken Kaffee
- 21 Taste für reinen Milchschaum

## Wichtige Sicherheitsinformationen

Lesen Sie diese wichtigen Informationen vor dem Gebrauch des Geräts aufmerksam durch und bewahren Sie sie für eine spätere Verwendung auf.

### Gefahr

- Tauchen Sie die Maschine niemals in Wasser oder andere Flüssigkeiten.

## Vorsicht

- Überprüfen Sie vor dem ersten Gebrauch, ob die Spannungsangabe auf der Maschine mit der örtlichen Netzspannung übereinstimmt.
- Stecken Sie den Netzstecker immer in eine geerdete Steckdose.
- Verwenden Sie das Gerät nicht, wenn der Netzstecker, das Netzkabel oder das Gerät selbst defekt oder beschädigt sind.
- Trennen Sie das Gerät immer von der Stromversorgung, wenn Sie es reinigen.
- Um Gefährdungen zu vermeiden, darf ein defektes Netzkabel nur von einem Philips Service-Center, einer von Philips autorisierten Werkstatt oder einer ähnlich qualifizierten Person durch ein Original-Ersatzkabel ersetzt werden.
- Dieses Gerät kann von Kindern ab 8 Jahren und Personen mit verringerten physischen, sensorischen oder psychischen Fähigkeiten oder Mangel an Erfahrung und Kenntnis verwendet werden, wenn sie beim Gebrauch des Geräts beaufsichtigt werden oder Anweisung zum sicheren Gebrauch des Geräts erhalten und die Gefahren verstanden haben. Reinigung und Pflege dürfen nicht von Kindern durchgeführt werden, es sei denn, sie sind älter als 8 Jahre und werden beaufsichtigt. Bewahren Sie das Gerät und das Kabel außerhalb der Reichweite von Kindern unter 8 Jahren auf.
- Kinder dürfen nicht mit der Maschine spielen.

## Achtung

- Geben Sie das Gerät zur Überprüfung bzw. Reparatur stets an ein Philips Service-Center. Versuchen Sie nicht, das Gerät selbst zu reparieren, da die Garantie sonst verfällt.
- Legen Sie die SENSEO® Maschine nach dem Auspacken nie auf der Seite ab. Halten Sie sie stets aufrecht, auch beim Transport.
- Verwenden Sie keinesfalls normalen gemahlene Kaffee oder beschädigte Pads im Padhalter, da dies das Gerät verstopfen würde.



- Aus Sicherheitsgründen darf das Gerät nicht mit einem Transformator betrieben werden.
- Stellen Sie die Maschine auf eine ebene und stabile Fläche.
- Stellen Sie das Gerät nicht auf eine Warmhalteplatte, direkt neben einen heißen Ofen, eine Heizung oder eine ähnliche Hitzequelle.
- Die Maschine darf während der Benutzung nicht in einem Schrank platziert werden.
- Lassen Sie das eingeschaltete Gerät niemals unbeaufsichtigt.
- Benutzen Sie das Gerät nicht in Höhenlagen von über 2200 m.
- Benutzen Sie das Gerät nicht bei Temperaturen unter 10 °C. In der Maschine verbleibendes Wasser kann gefrieren und Schäden verursachen.
- Reinigen Sie den Milchausgießer, den Milchschauch und den Milchbehälter regelmäßig in heißem Wasser mit etwas Spülmittel oder im Geschirrspüler, um einen zuverlässigen Betrieb und ein gutes Aufschäumergebnis zu gewährleisten.
- Füllen Sie niemals eine andere Flüssigkeit als sauberes, kaltes Wasser in den Wassertank.
- Spülen Sie die Maschine nicht durch und bereiten Sie keinen Kaffee zu, solange der Kaffeeauslauf nicht eingesetzt ist.
- Entkalken Sie die Maschine mindestens alle drei Monate. Andernfalls kann der ordnungsgemäße Betrieb der Maschine nicht gewährleistet werden. In dem Fall ist auch die Reparatur von der Garantie ausgeschlossen.
- Spülen Sie die Kaffeemaschine mit frischem Wasser durch, bevor Sie sie das erste Mal verwenden (siehe Kapitel „Erste Anwendung“). Dabei füllt sich das System mit Wasser. Dies ist für den ordnungsgemäßen Betrieb der Maschine entscheidend.
- Verwenden Sie keine natriumhaltigen Wasserenthärtungsmittel in Verbindung mit Ihrer SENSEO<sup>®</sup> Kaffeemaschine.

- Philips empfiehlt Ihnen dringend, diese SENSEO® Kaffeemaschine regelmäßig zu entkalken. Wenn die Maschine nicht rechtzeitig und gemäß der im Kapitel „Entkalken“ beschriebenen Vorgehensweise entkalkt wird, kann dies zu technischen Ausfällen führen.
- Unterbrechen Sie nie den Entkalkungsvorgang.
- Verwenden Sie keine Entkalker auf Basis von Mineralsäuren, beispielsweise Schwefel-, Salz-, Sulfamin- oder Essigsäure (z. B. Essig). Diese Entkalker könnten Ihre Kaffeepadmaschine beschädigen.
- Die Maschine ist nur für den normalen Hausgebrauch bestimmt. Sie ist nicht für die Verwendung in Umgebungen wie z. B. Personalküchen in Geschäften, Büros, landwirtschaftlichen Betrieben oder anderen Arbeitsumgebungen vorgesehen. Ebenso ist sie nicht für die Nutzung durch Kunden in Hotels, Motels, Unterkünften mit Frühstücksangebot oder anderen Unterkünften bestimmt.

## Elektromagnetische Felder (EMF)

Dieses Philips Gerät erfüllt sämtliche Normen und Vorschriften bezüglich der Exposition in elektromagnetischen Feldern.

## Erste Anwendung

### Die Maschine vor dem ersten Gebrauch durchspülen

Vor dem ersten Gebrauch sollten Sie das Gerät und den Milchausgießer unbedingt durchspülen. Nach dem Durchspülvorgang, der ungefähr 2 Minuten in Anspruch nimmt, ist die Maschine für die Zubereitung von SENSEO® Kaffee bereit.

**Achtung: Unterbrechen Sie nie den Spülvorgang. Andernfalls füllt sich das Gerät nicht ordnungsgemäß.**

- 1 Kippen Sie den oberen Teil des Wasserbehälters nach hinten, und nehmen Sie den Wasserbehälter von der Maschine ab.

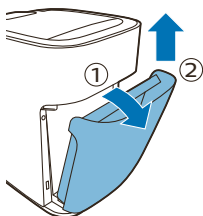

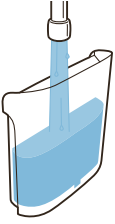

- 2** Füllen Sie den Wasserbehälter bis zur Markierung MAX mit kaltem Leitungswasser.

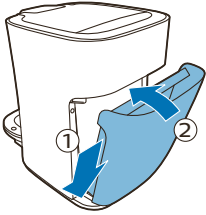

- 3** Kippen Sie den Wasserbehälter und setzen Sie den Boden zurück in die Maschine (1). Drücken Sie dann den oberen Teil des Wasserbehälters in Richtung Maschine (2).



- 4** Schieben Sie den Milchausgießer über die Führungsschienen am Kaffeeauslauf auf das Gerät. Der Milchausgießer ist ordnungsgemäß angebracht, wenn er hörbar eingerastet ist.

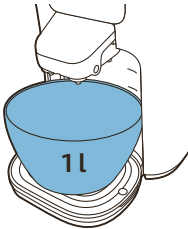

- 5** Stellen Sie ein Gefäß mit einem Fassungsvermögen von mindestens 1 Liter unter den Auslauf.

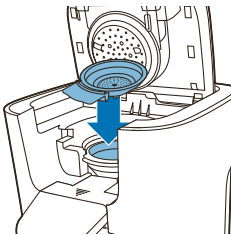

- 6** Vergewissern Sie sich, dass sich ein Padhalter ohne Pads im Gerät befindet.  
**7** Stecken Sie den Netzstecker in eine geerdete Steckdose.

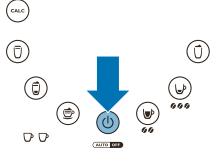

- 8 Drücken Sie den Ein-/Ausschalter. Die Taste leuchtet auf und zeigt an, dass das Gerät durchgespült werden muss.

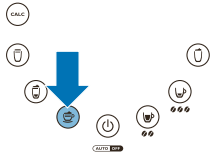

- 9 Um den Durchspülvorgang zu beginnen, drücken Sie eine der Rezepttasten am Touchpanel.

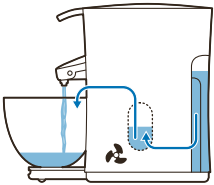

- Während des Durchspülvorgangs füllt sich das System mit Wasser aus dem Wasserbehälter, und kaltes Wasser tritt aus dem Kaffeeauslauf und dem Milchausgießer aus. Während des Durchspülvorgangs erzeugt die Maschine lautere Geräusche als während des normalen Brühvorgangs.
- Wenn das gesamte Wasser im Wasserbehälter aufgebraucht ist, ist der Durchspülvorgang beendet, und die Maschine schaltet sich aus. Möglicherweise tritt etwas Dampf aus der Maschine aus; dies ist normal.

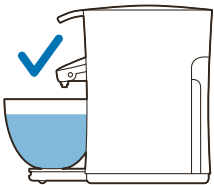

- 10 Wenn das gesamte Wasser im Wasserbehälter aufgebraucht ist, ist der Durchspülvorgang beendet, und die Maschine schaltet sich aus.
- 11 Entleeren Sie das Gefäß.
- 12 Füllen Sie den Wasserbehälter mit frischem Leitungswasser, und setzen Sie ihn wieder in die Maschine ein.

## Schwarzen SENSEO® Kaffee zubereiten

- 1 Vergewissern Sie sich, dass der Wasserbehälter mit frischem kaltem Leitungswasser gefüllt ist.

Tipp: Verwenden Sie täglich frisches Wasser.

- 2 Stecken Sie den Netzstecker in eine geerdete Steckdose.

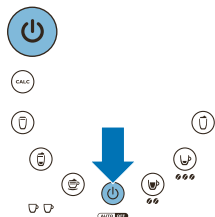

- 3 Drücken Sie den Ein-/Ausschalter. Der Ein-/Ausschalter blinkt langsam, während das Wasser erhitzt wird.

Hinweis: Wenn der Ein-/Ausschalter schnell blinkt, reicht das Wasser im Wasserbehälter nicht mehr für eine Tasse Kaffee aus.

- 4 Öffnen Sie den Deckel durch Ziehen des Verschlusshebels nach oben. Der Deckel wird automatisch geöffnet.

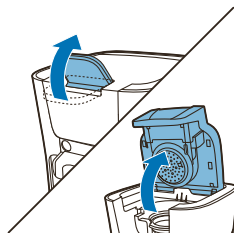

- 5 Wenn Sie eine Tasse SENSEO® Kaffee zubereiten möchten, setzen Sie den Padhalter für 1 Tasse in das Gerät ein (1). Wenn Sie zwei Tassen zubereiten möchten, setzen Sie den Padhalter für 2 Tassen in das Gerät ein (2). Vergewissern Sie sich, dass der Padhalter sauber ist.

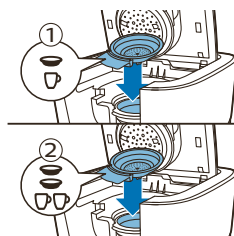

- 6 Legen Sie 1 Kaffeepad in den Padhalter für 1 Tasse (1) bzw. 2 Kaffeepads in den Padhalter für 2 Tassen (2). Legen Sie das Kaffeepad bzw. die Kaffeepads mit der gewölbten Seite nach unten in die Mitte des Padhalters. Drücken Sie das Pad bzw. die Pads im Padhalter leicht an.

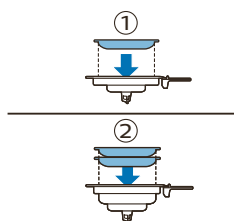

Hinweis: Achten Sie darauf, dass der Kaffee im Pad bzw. in den Pads gleichmäßig verteilt ist.

**Achtung: Verwenden Sie keinesfalls normalen gemahlene Kaffee oder beschädigte Pads in Ihrer SENSEO® Kaffeemaschine, da dies das Gerät blockieren würde.**

- 7 Schließen Sie den Deckel (1) und den Verschlusshebel (2).

**Warnhinweis: Vergewissern Sie sich vor der Zubereitung, dass der Deckel richtig geschlossen und der Verschlusshebel des Deckels fest verriegelt ist.**

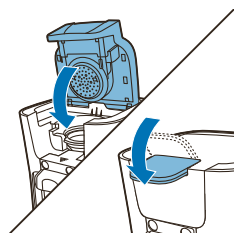

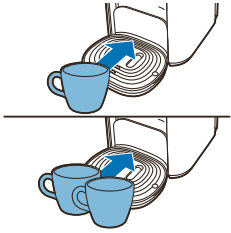

**8** Stellen Sie eine bzw. zwei Tassen unter die Öffnungen des Kaffeeauslaufs.

Hinweis: Sie können die Höhe der Abtropfschale einstellen oder die Abtropfschale herausnehmen, wenn Sie höhere Tassen verwenden möchten.

Hinweis: Verwenden Sie Tassen mit einem Fassungsvermögen von mindestens 100 ml, wenn Sie starken Kaffee zubereiten, bzw. 150 ml, wenn Sie normalen Kaffee zubereiten. Verwenden Sie keine zu großen Tassen, weil der Kaffee darin schneller kalt wird.

**9** Wählen Sie die Kaffeestärke und die Anzahl von Tassen aus, die Sie zubereiten möchten.

- Drücken Sie die Taste für normalen Kaffee, um eine Tasse normalen Kaffee zu erhalten. Die Anzeige für 1 Tasse leuchtet auf.

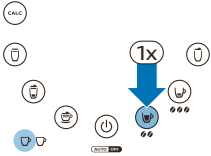

- Drücken Sie die Taste für normalen Kaffee zweimal, um zwei Tassen normalen Kaffee zu erhalten. Die Anzeige für 2 Tassen leuchtet auf.

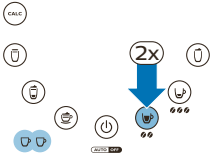

- Drücken Sie die Taste für starken Kaffee einmal, um eine Tasse starken Kaffee zu erhalten. Die Anzeige für 1 Tasse leuchtet auf.

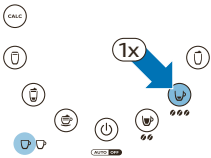

- Drücken Sie die Taste für starken Kaffee zweimal, für zwei Tassen starken Kaffee. Die Anzeige für 2 Tassen leuchtet auf.

**10** Wenn das Wasser heiß ist und die Anzeige im Ein-/Ausschalter konstant leuchtet, beginnt die Maschine mit dem Brühvorgang.

Hinweis: Während des Brühvorgangs dürfen Sie den Wasserbehälter nicht entfernen.

**11** Wenn der Kaffee zubereitet wurde, entnehmen Sie die gebrauchten Kaffeepads. Heben Sie den Padhalter einfach heraus, und entleeren Sie ihn.

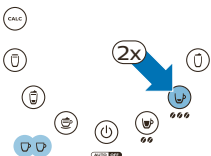

**Achtung: Es könnte sich noch Wasser oder Kaffee auf dem (den) Kaffeepad(s) befinden.**

- 12** Drücken Sie nach Gebrauch den Ein-/Ausmacher, um das Gerät auszuschalten.

Hinweis: Wenn die Kaffeemaschine nicht benutzt wird, schaltet sie sich nach 15 Minuten automatisch aus, um Energie zu sparen.

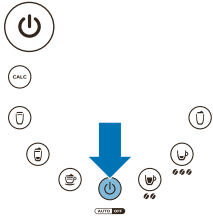

## Zubereiten von Rezepten mit frischer Milch

Mit dieser SENSEO® Kaffeemaschine können Sie mühelos eine oder zwei Tassen perfekten Cappuccino, Café Latte, Latte Macchiato oder warme Milch zubereiten.

- 1** Vergewissern Sie sich, dass der Wasserbehälter mit frischem kaltem Leitungswasser gefüllt ist.

Tip: Verwenden Sie täglich frisches Wasser.

- 2** Stecken Sie den Netzstecker in eine geerdete Steckdose.  
**3** Drücken Sie den Ein-/Ausmacher. Der Ein-/Ausmacher blinkt langsam, während das Wasser erhitzt wird.

Hinweis: Wenn der Ein-/Ausmacher schnell blinkt, reicht das Wasser im Wasserbehälter nicht mehr für eine Tasse Kaffee aus.

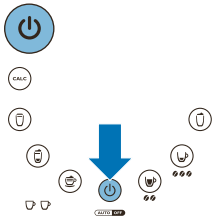

- 4** Öffnen Sie den Deckel durch Ziehen des Verschlusshebels nach oben. Der Deckel wird automatisch geöffnet.

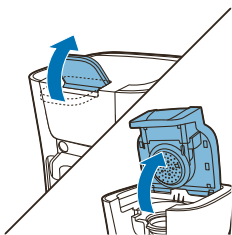

- 5** Wenn Sie eine Tasse Cappuccino, Café Latte oder Latte Macchiato zubereiten möchten, setzen Sie den Padhalter für 1 Tasse in das Gerät ein (1). Wenn Sie zwei Tassen zubereiten möchten, setzen Sie den Padhalter für 2 Tassen in das Gerät ein (2). Vergewissern Sie sich, dass der Padhalter sauber ist.

Hinweis: Für warme Milch müssen Sie keinen Padhalter in die Maschine einsetzen. Fahren Sie mit Schritt 7 fort.

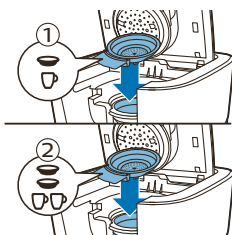

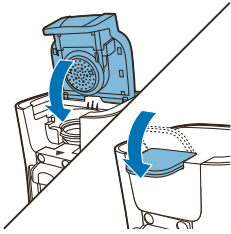
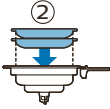
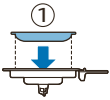

- 6** Legen Sie 1 Kaffeepad in den Padhalter für 1 Tasse (1) bzw. 2 Kaffeepads in den Padhalter für 2 Tassen (2). Legen Sie das Kaffeepad bzw. die Kaffeepads mit der gewölbten Seite nach unten in die Mitte des Padhalters. Drücken Sie das Pad bzw. die Pads im Padhalter leicht an.

Hinweis: Achten Sie darauf, dass der Kaffee im Pad bzw. in den Pads gleichmäßig verteilt ist.

**Achtung: Verwenden Sie keinesfalls normalen gemahlene Kaffee oder beschädigte Pads in Ihrer SENSEO® Kaffeemaschine, da dies das Gerät blockieren würde.**

- 7** Schließen Sie den Deckel (1) und den Verschlusshebel (2).

**Warnhinweis: Vergewissern Sie sich vor der Zubereitung, dass der Deckel richtig geschlossen und der Verschlusshebel des Deckels fest verriegelt ist.**



- 8** Schieben Sie den Milchausgießer über die Führungsschienen am Kaffeeauslauf auf das Gerät. Der Milchausgießer ist ordnungsgemäß angebracht, wenn er hörbar eingerastet ist.



- 9** Nehmen Sie den Deckel des Milchbehälters ab.

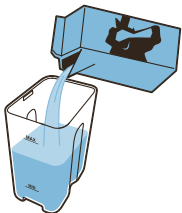

- 10** Füllen Sie den Milchbehälter mit kalter Milch.

Tipp: Für optimale Aufschäumergebnisse empfehlen wir, frische fettarme Kuhmilch direkt aus dem Kühlschrank zu verwenden.

Hinweis: Um übermäßige Dampfbildung zu verhindern, stellen Sie sicher, dass sich genügend Milch im Milchbehälter befindet.



11 Setzen Sie den Deckel auf den Milchbehälter.



12 Setzen Sie den Anschluss des Milchschauchs in den Milchausgießer (1) ein. Setzen Sie das andere Ende des Milchschauchs durch die Öffnung im Deckel (2) in den Milchbehälter ein.

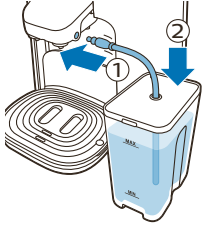

13 Stellen Sie eine bzw. zwei Tassen unter die Öffnungen des Kaffeeauslaufs.

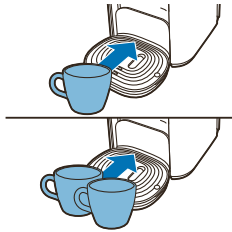

Hinweis: Sie können die Höhe der Abtropfschale einstellen oder die Abtropfschale herausnehmen, wenn Sie höhere Tassen verwenden möchten.

14 Drücken Sie die Rezepttaste Ihrer Wahl einmal für eine Tasse oder zweimal für zwei Tassen. Sie können wählen:

- Drücken Sie einmal für 1 Cappuccino.

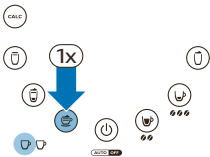

- Drücken Sie zweimal für 2 Cappuccino.

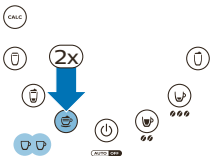

- Drücken Sie einmal für 1 Latte Macchiato.

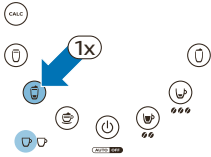

- Drücken Sie zweimal für 2 Latte Macchiato.

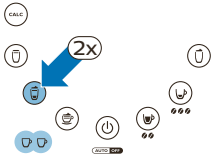

- Drücken Sie einmal für 1 Café Latte.

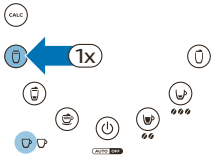

- Drücken Sie zweimal für 2 Café Latte.

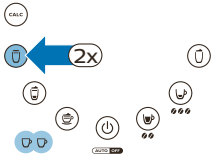

- Drücken Sie einmal für 1 Portion Milchschaum.

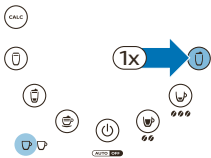

- Drücken Sie zweimal für 2 Portionen Milchschaum.
- Abhängig von der ausgewählten Anzahl von Tassen leuchtet die Anzeige für 1 Tasse oder die Anzeige für 2 Tassen auf.

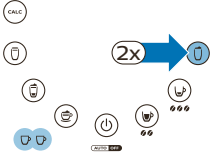

- 15** Wenn das Wasser heiß ist und der Ein-/Ausschalter durchgehend leuchtet, beginnt das Gerät automatisch mit der Zubereitung des Kaffee Rezepts mit Milch oder des Milchschaums.

Hinweis: Die Maschine bereitet zuerst die Milch zu und gibt dann den Kaffee hinzu. Bei Café Latte wird zuerst der Kaffee ausgegeben und dann die Milch zubereitet.

- 16** Wenn der Kaffee zubereitet wurde, entnehmen Sie die gebrauchten Kaffeepads. Heben Sie den Padhalter einfach heraus, und entleeren Sie ihn.

**Achtung: Es kann sich noch Wasser oder Kaffee auf dem Kaffeepad bzw. den Pads befinden.**

- 17** Lösen Sie den Milchschauch vom Milchausgießer und vom Milchbehälter. Entnehmen Sie den Milchausgießer aus dem Gerät. Reinigen Sie den Milchausgießer, den Milchschauch und den Milchbehälter (siehe 'Die Maschine reinigen').

Tipp: Falls sich nach der Zubereitung noch Milch im Milchbehälter befindet, stellen Sie den Milchbehälter in den Kühlschrank. Die Milch hält sich bis zu 24 Stunden.

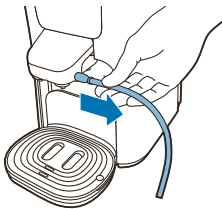

- 18** Drücken Sie nach Gebrauch den Ein-/Ausschalter, um das Gerät auszuschalten.

Hinweis: Wenn die Kaffeemaschine nicht benutzt wird, schaltet sie sich nach 15 Minuten automatisch aus, um Energie zu sparen.

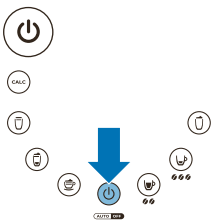

## Kaffeemenge anpassen

Diese Funktion ist nur beim HD6574 verfügbar.

Sie können die Kaffeemenge für jedes Rezept an Ihre persönlichen Vorlieben anpassen. Programmieren Sie hierzu die verschiedenen Rezepte.

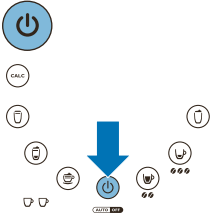

1 Drücken Sie den Ein-/Ausschalter, um das Gerät einzuschalten.

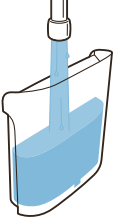

2 Füllen Sie den Wasserbehälter bis zur Markierung MAX mit kaltem Wasser.

3 Legen Sie ein Kaffeepad in den Padhalter ein.

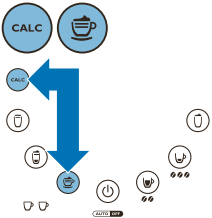

4 Drücken Sie gleichzeitig die CALC-Taste und die Taste für das Rezept, das Sie ändern möchten. Lassen Sie die Tasten los, wenn das Gerät zweimal nach ungefähr zwei Sekunden zwei Pieptöne ausgegeben hat.

- Das Symbol für eine Tasse beginnt zu blinken.

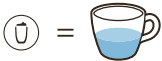

5 Drücken Sie eine der folgenden Tasten, um die Kaffeemenge zu ändern: die Taste für normalen Kaffee für eine größere Tasse, die Milch-Taste für eine mittelgroße Tasse (Standardeinstellung) oder die Taste für starken Kaffee für eine kleinere Tasse.



- Das Gerät gibt zur Bestätigung einen dreimaligen Signalton aus und beginnt den Brühvorgang des Kaffeerezepts mit den neuen Einstellungen.

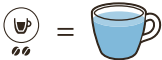

6 Das Gerät speichert die Einstellung automatisch.

## Die Maschine reinigen

Ein regelmäßiges Reinigen Ihrer SENSEO® Maschine ist wichtig, um sicherzustellen, dass der SENSEO® Kaffee immer optimal schmeckt, und um die Nutzungsdauer der Kaffeemaschine zu verlängern.

## Den Milchausgießer und den Milchbehälter reinigen

Für eine zuverlässige Leistung des Milchausgießers und gleichmäßige Milchschaum-Ergebnisse ist es wichtig, den Milchausgießer, den Milchschauch und den Milchbehälter regelmäßig und gründlich zu reinigen.

Der Milchausgießer kann vollständig auseinandergenommen werden, sodass Sie alle Milchrückstände entfernen können.

Hinweis: Wenn Sie nicht sofort wieder Milch aufschäumen möchten, spülen Sie den Milchausgießer und den Milchschauch innerhalb von 30 Minuten nach Gebrauch. Reinigen Sie nach dem letzten Gebrauch des Tages den Milchausgießer und den Milchschauch gründlich.

## Spülen nach jedem Gebrauch

1 Füllen Sie den Milchbehälter mit klarem Wasser.



2 Setzen Sie den Deckel auf den Milchbehälter. Setzen Sie den Anschluss des Milchschauchs in den Milchausgießer (1) ein. Setzen Sie das andere Ende des Milchschauchs durch die Öffnung im Deckel (2) in den Milchbehälter ein.

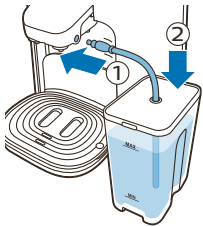

3 Stellen Sie eine leere Tasse unter den Ausgießer.

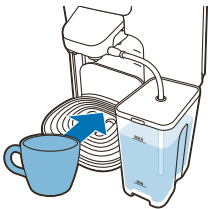

4 Drücken Sie die Taste für reine Milch.

5 Die Maschine spült alle Milchrückstände vom Milchausgießer und dem Milchschauch mit sauberem heißem Wasser.

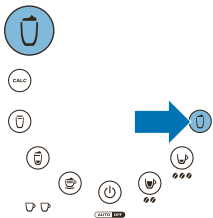

## Nach dem letzten Gebrauch des Tages reinigen

Reinigen Sie den Milchschauch, den Milchausgießer und den Milchbehälter in der Geschirrspülmaschine oder in heißem Wasser mit etwas Spülmittel.

Hinweis: Wir empfehlen die Reinigung im Geschirrspüler.

1 Ziehen Sie den Milchschauch aus dem Milchausgießer.

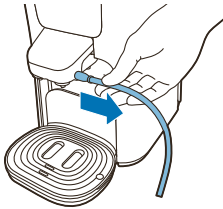

2 Um den Milchausgießer von der Maschine zu nehmen, ziehen Sie ihn in Ihre Richtung.

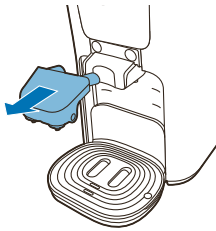

3 Nehmen Sie den oberen Teil des Milchausgießers vom unteren Teil ab, indem Sie fest daran ziehen.

4 Nehmen Sie das Aufschäumssystem heraus.

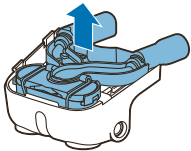

5 Öffnen Sie die Feder, um die Teile voneinander zu trennen.

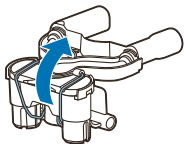

- 6 Nehmen Sie den inneren Teil des Aufschäumsystems durch Ziehen nach unten ab.

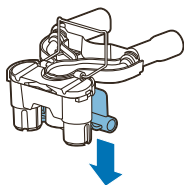

- 7 Ziehen Sie den kleinen Deckel nach oben ab.

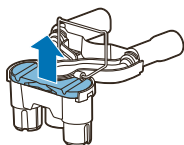

- 8 Reinigen Sie die drei auseinandergenommenen Teile des Milchausgießers im Geschirrspüler oder in heißem Wasser mit etwas Spülmittel.

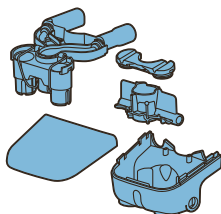

### Den Milchausgießer wieder zusammensetzen

- 1 Setzen Sie den kleinen Deckel wieder auf das Aufschäumsystem.

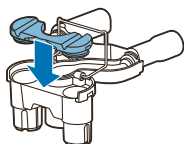

- 2 Setzen Sie den Innenteil wieder in das Aufschäumsystem.

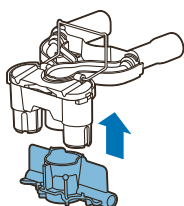

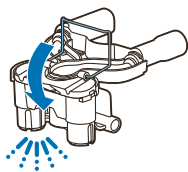

**3** Schließen Sie die Feder, um die beiden Teile miteinander zu verbinden.

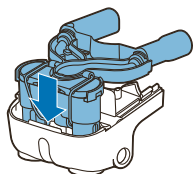

**4** Setzen Sie das Aufschäumsystem in den unteren Teil des Milchausgießers.

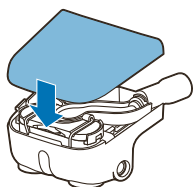

**5** Setzen Sie den oberen Teil des Milchausgießers wieder auf den unteren Teil.

## Das Gerät und den Kaffeeauslauf reinigen

- 1** Ziehen Sie vor dem Reinigen des Geräts stets den Netzstecker aus der Steckdose.
- 2** Reinigen Sie die Außenwände des Geräts mit einem feuchten Tuch.
- 3** Entfernen Sie den Kaffeeauslauf.

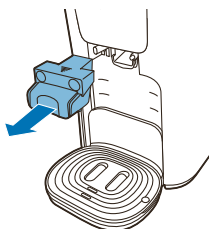



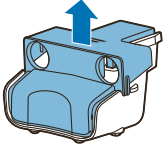

- 4 Nehmen Sie den oberen Teil des Kaffeeauslaufs vom unteren Teil ab, indem Sie fest daran ziehen.

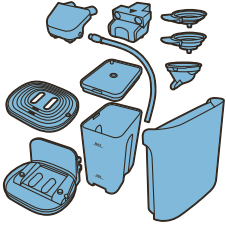

- 5 Reinigen Sie den Kaffeeauslauf, die Padhalter, die Abtropfschale, das Tassentablett und den Wasserbehälter in heißem Wasser, bei Bedarf mit etwas Spülmittel, oder in der Spülmaschine.
- 6 Um Verstopfungen zu vermeiden, reinigen Sie die Padhalter regelmäßig mit heißem Wasser, etwas Spülmittel und einer Spülbürste. Wenn Sie den Padhalter für 2 Tassen zum Brühen von Cappuccino oder Kakao verwendet haben, reinigen Sie ihn anschließend sofort, um Milchrückstände zu beseitigen.

Hinweis: Um einen Padhalter noch effizienter zu reinigen, lassen Sie ihn während des Entkalkens in der Maschine.

- 7 Reinigen Sie den Sprühkopf mit einem feuchten Tuch. Seien Sie dabei vorsichtig. Achten Sie darauf, den Dichtungsring nicht unter dem Rand des Sprühkopfs einzuklemmen. Falls dies geschieht, tritt aus der Kaffeemaschine Wasser aus.

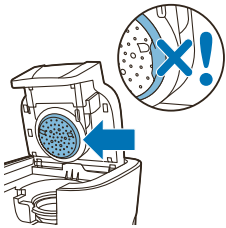

## Entkalken

### Wann entkalken?

Entkalken Sie die SENSEO® Kaffeemaschine, wenn die CALC-Anzeige aufleuchtet, jedoch mindestens alle drei Monate. Es gibt diesbezüglich keinen Unterschied zwischen Regionen mit weichem und solchen mit hartem Wasser. Der Entkalkungsvorgang dauert etwa 1 Stunde. Unterbrechen Sie den Entkalkungsvorgang nicht.

### Warum entkalken?

Im Laufe der Zeit lagert sich Kalk im Gerät ab. Daher muss die SENSEO® Kaffeemaschine mindestens alle 3 Monate entkalkt werden. Die folgenden Gründe sprechen für das Entkalken:

- Es verlängert die Nutzungsdauer Ihrer SENSEO® Kaffeemaschine.
- Es stellt die maximale Füllmenge pro Tasse sicher.
- Es stellt die maximale Kaffeetemperatur sicher.
- Die Maschine verursacht während des Brühens weniger Geräusche.

- Es verhindert Fehlfunktionen.

Wird der Entkalkungsvorgang nicht korrekt ausgeführt, bleiben Kalkrückstände im Gerät zurück. Dadurch kann sich Kalk schneller ablagern und zu dauerhaften und irreparablen Schäden an der Kaffeemaschine führen.

## Den richtigen Entkalker verwenden

Achten Sie darauf, zum Entkalken Ihrer SENSEO® Maschine nur Entkalker auf Basis von Zitronensäure zu verwenden. Diese beschädigen das Gerät nicht. Die richtige Menge finden Sie weiter unten unter „Entkalkungsvorgang“. Die Entkalkermischung kann jeweils nur einmal verwendet werden. Verwenden Sie jedes Mal eine neue Entkalkermischung. Wir empfehlen Ihnen die Verwendung des speziellen SENSEO® Entkalkers. Lesen Sie die Anweisung in der Verpackung. Weitere Informationen über die Wichtigkeit des Entkalkens, Anweisungen zum Entkalken oder den richtigen Entkalker finden Sie auf unserer Website [www.philips.com/descale-senseo](http://www.philips.com/descale-senseo).

## Entkalkungsvorgang

Die CALC-Taste leuchtet, um anzuzeigen, dass die Kaffeemaschine entkalkt werden muss. Der Entkalkungsvorgang umfasst einen Entkalkungszyklus und drei Spülzyklen mit frischem Wasser, um sicherzustellen, dass sämtliche Entkalkerrückstände aus dem Gerät entfernt wurden. Unterbrechen Sie den Entkalkungszyklus nicht, und schalten Sie die Maschine nicht vor Ablauf der Spülzyklen aus. Der gesamte Entkalkungsvorgang dauert ungefähr 60 Minuten.

Hinweis: Positionieren Sie den Milchausgießer in die Maschine, um ein ordnungsgemäßes Entkalken zu ermöglichen.

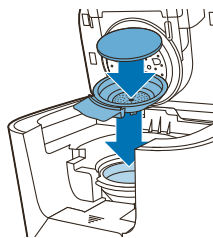

- 1 Setzen Sie den 1-Tassen-Padhalter mit einem gebrauchten Kaffeepad oder dem dünnen Entkalkungsfilter in die Kaffeemaschine ein. Das gebrauchte Kaffeepad und der dünne Entkalkungsfilter dienen als Filter und verhindern, dass Kalkrückstände das Sieb im Padhalter verstopfen.
- 2 Schließen Sie den Deckel, und stellen Sie sicher, dass er fest verschlossen ist.

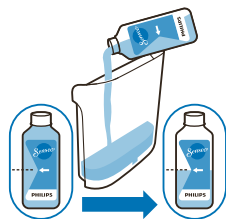

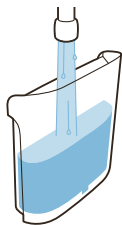

- 3 Geben Sie eine halbe Flasche Entkalkungsflüssigkeit in den Wasserbehälter, und füllen Sie ihn mit frischem Leitungswasser.

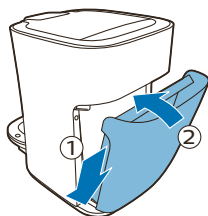

- 4 Kippen Sie den Wasserbehälter und setzen Sie den Boden zurück in die Maschine (1). Drücken Sie dann den oberen Teil des Wasserbehälters in Richtung Maschine (2).

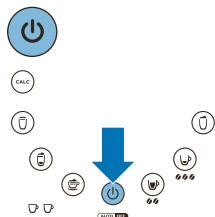

- 5 Drücken Sie den Ein-/Ausschalter. Der Ein-/Ausschalter blinkt langsam, während das Wasser erhitzt wird. Das Gerät ist zum Entkalken bereit, wenn die Anzeige im Ein-/Ausschalter konstant leuchtet.

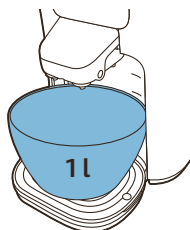

- 6 Stellen Sie ein Gefäß mit einem Fassungsvermögen von mindestens 1 Liter unter den Kaffeeauslauf, um die Mischung aufzufangen.

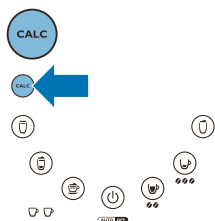

- 7 Das Gerät ist zum Entkalken bereit, wenn der Ein-/Ausschalter und die CALC-Taste konstant leuchten. Drücken Sie die CALC-Taste bis die Maschine zwei Mal piept, um den Entkalkungsvorgang zu starten.
- 8 Während des Entkalkungsvorgangs fließt die Entkalkungsmischung in regelmäßigen Abständen aus dem Gerät. In den letzten fünf Minuten fließt die Lösung kontinuierlich.

**Warnhinweis: Unterbrechen Sie nicht den Entkalkungsvorgang.**

- 9 Wenn nach ca. 45 Minuten die gesamte Entkalkungslösung im Wasserbehälter aufgebraucht ist, blinkt der Ein-/Ausschalter schnell, und die CALC-Taste blinkt langsam.
- 10 Leeren Sie das Gefäß und setzen Sie es erneut unter den Auslauf.

- 11 Nehmen Sie das gebrauchte Kaffeepad oder den dünnen Entkalkungsfilter aus dem Padhalter.

## Spülzyklen

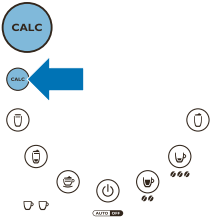

- 1 Spülen Sie den Wasserbehälter aus, und füllen Sie ihn bis zur Markierung MAX mit frischem Wasser. Setzen Sie den Wasserbehälter wieder in das Gerät ein.
- 2 Drücken Sie die CALC-Taste, um den Spülzyklus zu starten. Das Wasser fließt ungefähr fünf Minuten lang ununterbrochen durch.
- 3 Warten Sie, bis die Maschine den Spülzyklus beendet hat. Der Ein-/Ausschalter blinkt schnell, und die CALC-Taste blinkt langsam.
- 4 Leeren Sie das Gefäß und setzen Sie es erneut unter den Auslauf.
- 5 Wiederholen Sie die Schritte 1 bis 4 zweimal, um den Spülvorgang abzuschließen. Wenn der letzte Spülzyklus beendet wurde, schaltet sich das Gerät automatisch ab.

## Frostfreie Aufbewahrung

Wenn Sie das Gerät bereits in Gebrauch hatten, und es also schon mit Wasser durchgespült wurde, darf es nur an einem frostfreien Ort benutzt und aufbewahrt werden, um Beschädigungen zu vermeiden.

## Bestellen von Zubehör

Um Zubehör oder Ersatzteile zu kaufen, besuchen Sie **[www.philips.com/parts-and-accessories](http://www.philips.com/parts-and-accessories)**, oder suchen Sie Ihren Philips Händler auf. Sie können sich auch an das Philips Consumer Care Center in Ihrem Land wenden. Die Kontaktdaten finden Sie in der internationalen Garantieschrift.

## Recycling



- Dieses Symbol bedeutet, dass das Produkt nicht mit dem normalen Hausmüll entsorgt werden kann (2012/19/EU).
- 1 Altgeräte können kostenlos an geeigneten Rücknahmestellen abgegeben werden.
  - 2 Diese werden dort fachgerecht gesammelt oder zur Wiederverwendung vorbereitet. Altgeräte können Schadstoffe enthalten, die der Umwelt und der menschlichen Gesundheit schaden können. Enthaltene Rohstoffe können durch ihre Wiederverwertung einen Beitrag zum Umweltschutz leisten.
  - 3 Die Löschung personenbezogener Daten auf den zu entsorgenden Altgeräten muss vom Endnutzer eigenverantwortlich vorgenommen werden.
  - 4 Hinweise für Verbraucher in Deutschland: Die in Punkt 1 genannte Rückgabe ist gesetzlich vorgeschrieben. Sammel- und Rücknahmestellen in Deutschland: **<https://www.stiftung-ear.de/>**

# Garantie und Support

Für Unterstützung und weitere Informationen besuchen Sie die Philips Website unter [www.philips.com/support](http://www.philips.com/support), oder lesen Sie die internationale Garantieschrift.

## Fehlerbehebung

In diesem Kapitel sind die häufigsten Probleme aufgeführt, die beim Gebrauch des Geräts auftreten können. Sollten Sie ein Problem mithilfe der nachstehenden Informationen nicht beheben können, besuchen Sie unsere Website unter: [www.philips.com/support](http://www.philips.com/support) und ziehen Sie die Liste „Häufig gestellte Fragen“ hinzu, oder wenden Sie sich an das Philips Consumer Care-Center in Ihrem Land.

Problem	Lösung
Der Ein-/Ausschalter leuchtet kontinuierlich, das Gerät wärmt sich jedoch nicht auf.	Sie müssen das Gerät vor dem ersten Gebrauch (siehe 'Erste Anwendung ') durchspülen.
Der Ein-/Ausschalter blinkt langsam.	Die Maschine heizt sich auf.
	Wenn dies mehr als zwei Minuten in Anspruch nimmt, wenden Sie sich an ein Philips Service-Center in Ihrem Land.
Der Ein-/Ausschalter blinkt schnell.	Es befindet sich nicht genug Wasser im Wasserbehälter. Füllen Sie den Wasserbehälter, und setzen Sie ihn ordnungsgemäß in das Gerät ein.
	Der Schwimmer im Wasserbehälter ist möglicherweise eingeklemmt. Entleeren Sie den Wasserbehälter, und schütteln Sie ihn einige Male, um den Schwimmer zu lösen. Reinigen Sie den Wasserbehälter mit heißem Wasser und etwas Spülmittel oder in der Spülmaschine.
	Sie verwenden die Maschine bei einer Umgebungstemperatur von unter 10 °C. Verwenden Sie das Gerät nur bei Temperaturen über 10 °C.
Die CALC-Anzeige leuchtet ununterbrochen.	Entkalken Sie das Gerät (siehe 'Entkalken ').
Der Ein-/Ausschalter blinkt schnell, und die CALC-Anzeige blinkt langsam.	Der Entkalkungsvorgang läuft, und der Wasserbehälter ist leer. Befüllen Sie den Wasserbehälter. Drücken Sie die CALC-Taste, um den Entkalkungsvorgang fortzusetzen.
Ich habe 2 Tassen ausgewählt, möchte aber nur 1 zubereiten, oder ich habe 1 Tasse ausgewählt, möchte aber 2 zubereiten.	Wenn die Anzeige für 1 Tasse leuchtet und Sie 2 Tassen zubereiten möchten, drücken Sie die Taste erneut, um 2 Tassen zuzubereiten. Wenn die Anzeige für 2 Tassen leuchtet und Sie nur 1 Tasse zubereiten möchten, drücken Sie die Taste erneut, um 1 Tasse zuzubereiten.
Das Kaffee- oder Milchrezept ist nicht heiß genug.	Das Gerät muss entkalkt werden. Befolgen Sie die Entkalkungsanweisungen, um das Gerät (siehe 'Entkalken ') zu entkalken.

Die Tassen sind zu groß oder zu dick. Verwenden Sie kleinere Tassen bzw. Tassen mit dünneren Wänden.

---

Sie können die Tassen durch vorheriges Zubereiten einer Tasse heißen Wassers in der Tasse vorwärmen, ohne ein Kaffeepad in den Padhalter einzusetzen.

---

Kaffeerezepte mit Milch sind weniger heiß als schwarzer Kaffee. Die Milch wird auf eine niedrigere Temperatur aufgewärmt, um eine hohe Qualität des Milchschaums zu gewährleisten.

---

Das Touchpanel mit den Rezepttasten funktioniert nicht.

Möglicherweise ist das Touchpanel feucht. Trocknen Sie das Touchpanel ab. Stellen Sie sicher, dass Ihre Hand beim Berühren der Tasten trocken ist.

---

Prüfen Sie, ob die Spannungsangabe auf der Maschine mit der örtlichen Spannung übereinstimmt.

---

Die SENSEO® Maschine erzeugt keinen guten oder nicht genügend Milchschaum.

Es befindet sich nicht genügend Milch im Milchbehälter. Füllen Sie den Milchbehälter bis zur Markierung MAX.

---

Vergewissern Sie sich, dass der Milchschauch ordnungsgemäß mit dem Milchausgießer verbunden und der Schlauch ordnungsgemäß in den Milchbehälter eingesetzt ist.

---

Die Milch ist nicht kalt genug. Achten Sie darauf, dass Sie kalte Milch direkt aus dem Kühlschrank (5 °C bis 8 °C) verwenden.

---

Sie haben keine Kuhmilch verwendet. Um besten Milchschaum zu erhalten, empfehlen wir die Verwendung von fettarmer Kuhmilch bei Kühlschranktemperatur (5 °C bis 8 °C).

---

der Milchausgießer und der Milchschauch können verunreinigt sein. Nehmen Sie alle Teile des Milchausgießers und des Milchschauchs auseinander. Reinigen Sie die Teile gründlich mit einer Bürste und etwas Geschirrspülmittel oder im Geschirrspüler (siehe 'Den Milchausgießer und den Milchbehälter reinigen').

---

Das Gerät muss entkalkt werden. Befolgen Sie die Entkalkungsanweisungen, um das Gerät (siehe 'Entkalken ') zu entkalken.

---

Wenn die genannten Hinweise nicht funktionieren, legen Sie den gesamten Milchausgießer 10 bis 20 Minuten lang in eine Schüssel mit Entkalkungslösung. Drehen Sie den Milchausgießer gelegentlich.

---

Milchschaum fließt weiter aus dem Milchausgießer.

Wenn die Milch länger als einige Sekunden nachfließt, vergewissern Sie sich, dass sich der Milchbehälter auf der gleichen Höhe wie die Kaffeemaschine befindet.

---

Ich kann den Deckel der Kaffeemaschine nicht öffnen.

Möglicherweise hat sich kurzfristig unter dem Deckel ein Vakuum gebildet. Schalten Sie die Maschine aus. Ziehen Sie den Hebel nach oben, und warten Sie 24 Stunden, bevor Sie den Deckel öffnen. Möglicherweise müssen Sie etwas Kraft aufwenden. Vergewissern Sie sich immer, dass die Padhalter sauber sind und die Mitte des Siebs nicht verstopft ist, um zu verhindern, dass sich ein Vakuum unter dem Deckel bildet.

---

## Introduction

Félicitations pour votre achat et bienvenue dans l'univers Philips ! Pour profiter pleinement de l'assistance offerte par Philips, enregistrez votre produit à l'adresse suivante : [www.philips.com/welcome](http://www.philips.com/welcome).

## Système à café SENSEO®

Savourez des pauses café sensationnelles avec SENSEO®. Ce système unique associe la machine à café SENSEO® de Philips aux dosettes SENSEO® spécialement conçues pour vous offrir un café intense et raffiné avec sa délicieuse couche de mousse, en toute simplicité. Le système novateur de préparation du café SENSEO® de Philips et les dosettes SENSEO® veillent à ce que le meilleur du goût et de l'arôme soit extrait du café. Découvrez toutes les variétés de café SENSEO® sur [www.senseo.com](http://www.senseo.com). Pour obtenir un goût intense et raffiné, vous devez respecter les recommandations suivantes :

## Rincez avant la première utilisation

Rincez la machine avant la première utilisation. À l'issue du cycle de rinçage (d'une durée approximative de 2 minutes), la machine est prête à préparer le café.

## Fréquence de détartrage

Détartez la machine à café SENSEO® lorsque le voyant CALC s'allume, mais au moins une fois tous les 3 mois. À cet égard, il n'y a pas de différence entre les zones à eau douce et les zones à eau dure. Le détartrage prend environ une heure. N'interrompez pas le processus de détartrage.

## Dosettes

Utilisez les dosettes SENSEO® spécialement conçues pour votre machine à café SENSEO® pour obtenir un café tout en goût et en rondeur. Les dosettes SENSEO® conservent plus longtemps leur fraîcheur si elles sont disposées dans une boîte de conservation.

## Eau froide claire

Utilisez chaque jour une eau froide et claire. Si vous n'avez pas utilisé la machine à café depuis un jour, faites-la fonctionner à l'eau froide claire avant de la réutiliser.

## Une machine à café propre

Nettoyez et détartez régulièrement la machine à café SENSEO® de Philips. Enlevez les dosettes usagées après chaque utilisation. Si vous avez laissé une dosette usagée dans la machine à café et que vous n'avez pas utilisé



cette dernière pendant une période prolongée, procédez à un rinçage avant de l'utiliser à nouveau. Pour plus d'informations sur l'importance du détartrage, sur le procédé de détartrage et sur le détartrant à utiliser, consultez notre site Web à l'adresse [www.philips.com/descale-senseo](http://www.philips.com/descale-senseo).

## Lait frais

Pour obtenir des résultats optimaux, nous vous conseillons d'utiliser du lait demi-écrémé froid sortant du frigo. Si le réservoir de lait n'est pas vide après la préparation, vous pouvez le conserver au frigo pendant 24 heures maximum.

## Description générale (Fig. 1)

- 1 Porte-dosette pour une tasse
- 2 Porte-dosette pour deux tasses
- 3 Récupérateur de café
- 4 Disque de distribution d'eau
- 5 Unité d'écoulement du café
- 6 Diffuseur de lait
- 7 Tube d'aspiration du lait
- 8 Repose-tasses
- 9 Plateau égouttoir amovible
- 10 Réservoir de lait
- 11 Couvercle du récipient à lait
- 12 Réservoir d'eau
- 13 Bouton CALC
- 14 Bouton pour Café Latte
- 15 Bouton pour Latte Macchiato
- 16 Bouton pour Cappuccino
- 17 Indicateur 1 tasse/2 tasses
- 18 Bouton marche/arrêt
- 19 Bouton pour café normal
- 20 Bouton pour café fort
- 21 Bouton pour mousse de lait uniquement

## Informations de sécurité importantes

Lisez attentivement ces informations importantes avant d'utiliser l'appareil et conservez-les pour un usage ultérieur.

### Danger

- Ne plongez jamais l'appareil dans l'eau ou dans tout autre liquide.

### Avertissement

- Avant de brancher la machine, vérifiez que la tension indiquée sur la machine correspond à la tension secteur.
- Branchez toujours la fiche sur une prise murale mise à la terre.

- N'utilisez jamais l'appareil si la prise, le cordon d'alimentation ou l'appareil lui-même est endommagé.
- Débranchez toujours l'appareil de la prise secteur lorsque vous le nettoyez.
- Si le cordon d'alimentation est endommagé, il doit être remplacé par Philips, par un Centre Service Agréé Philips ou par un technicien qualifié afin d'éviter tout accident.
- Cette machine peut être utilisée par des enfants âgés de 8 ans ou plus, des personnes dont les capacités physiques, sensorielles ou intellectuelles sont réduites ou des personnes manquant d'expérience et de connaissances, à condition que ces enfants ou personnes soient sous surveillance ou qu'ils aient reçu des instructions quant à l'utilisation sécurisée de l'appareil et qu'ils aient pris connaissance des dangers encourus. Le nettoyage et l'entretien ne peuvent pas être réalisés par des enfants sauf s'ils sont âgés de plus de 8 ans et sous surveillance. Tenez l'appareil et son cordon hors de portée des enfants de moins de 8 ans.
- Les enfants ne doivent pas jouer avec la machine.

## Attention

- Confiez toujours la machine à café à un Centre Service Agréé Philips pour réparation ou vérification. N'essayez jamais de réparer la machine vous-même, toute intervention entraîne l'annulation de votre garantie.
- Une fois déballée, ne placez jamais votre machine SENSEO® sur le côté. Maintenez-la toujours en position verticale, même pendant le transport.
- N'utilisez jamais de café moulu ordinaire ni de dosettes déchirées dans le porte-dosette : il risquerait de se boucher.
- N'utilisez pas la machine à café avec un transformateur pour éviter tout accident.
- Placez toujours l'appareil sur une surface stable et plane.

- Ne placez pas l'appareil sur une plaque chauffante, directement à côté d'un four chaud, d'un appareil de chauffage ou d'une source similaire de chaleur.
- Ne placez pas la machine dans une armoire pendant son utilisation.
- Ne laissez jamais la machine à café fonctionner sans surveillance.
- N'utilisez pas la machine à café à une altitude supérieure à 2 200 m.
- N'utilisez pas la machine à une température inférieure à 10 °C. L'eau laissée dans la machine peut geler et provoquer des dommages.
- Nettoyez régulièrement le diffuseur de lait, le bec d'admission de lait et le réservoir de lait dans de l'eau chaude avec un peu de liquide vaisselle ou au lave-vaisselle pour des performances fiables et une mousse satisfaisante.
- Versez uniquement de l'eau froide claire dans le réservoir d'eau.
- Ne rincez jamais la machine et ne la faites jamais fonctionner lorsque le bec verseur n'est pas en place.
- Détartrez la machine au moins une fois tous les 3 mois. Sans détartrage, votre appareil peut cesser de fonctionner correctement. Et dans ce cas, la réparation n'est pas couverte par la garantie.
- Faites fonctionner la machine à café à l'eau claire avant la première utilisation (voir le chapitre « Première utilisation »). Ainsi, le système se remplit d'eau, ce qui est absolument nécessaire au bon fonctionnement de la machine.
- N'utilisez jamais la machine à café SENSEO® avec un adoucisseur d'eau qui échange les ions de calcium et de magnésium contre les ions de sodium.
- Philips vous recommande fortement de détartrer cette SENSEO® régulièrement. Si la machine n'est pas détartrée en temps voulu et conformément à la procédure décrite au chapitre « Détartrage », elle peut tomber en panne.
- N'interrompez jamais le détartrage.

- N'utilisez jamais un agent de détartrage à base d'acides minéraux tel que l'acide sulfurique, l'acide chlorhydrique, l'acide sulfamique ou l'acide acétique (le vinaigre, par ex.). Ces détartrants peuvent endommager votre machine à café.
- La machine est uniquement destinée à un usage domestique normal. Elle n'est pas destinée à être utilisée dans des environnements tels que des cuisines destinées aux employés dans les entreprises, magasins et autres environnements de travail. Elle n'est pas non plus destinée à être utilisée par des clients dans des hôtels, motels, chambres d'hôtes et autres environnements résidentiels.

## Champs électromagnétiques (CEM)

Cette machine Philips est conforme à toutes les normes et à tous les règlements applicables relatifs à l'exposition aux champs électromagnétiques.

## Première utilisation

### Rinçage de la machine avant la première utilisation

Il est important de rincer la machine et le diffuseur de lait avant la première utilisation. À l'issue du cycle de rinçage (d'une durée approximative de 2 minutes), la machine est prête à préparer le café SENSEO®.

**Attention : N'interrompez jamais le cycle de rinçage en cours. Le système ne se remplirait pas correctement.**

- 1 Inclinez le sommet du réservoir d'eau vers l'arrière et soulevez le réservoir d'eau pour le retirer de la machine.

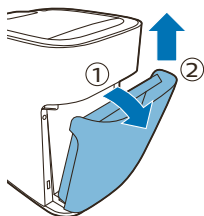

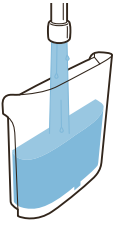

**2** Remplissez le réservoir d'eau jusqu'au niveau MAX avec de l'eau froide du robinet.

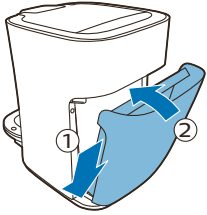

**3** Inclinez le réservoir d'eau et replacez la partie inférieure dans la machine (1). Appuyez ensuite sur le sommet du réservoir d'eau en direction de la machine (2).



**4** Faites glisser le diffuseur de lait dans la machine au-dessus des rainures de guidage de l'unité d'écoulement du café. Vous entendez un déclic si le diffuseur de lait est fixé correctement.

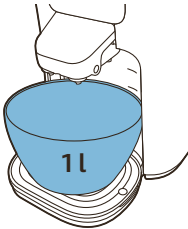

**5** Placez un bol d'une contenance d'au moins 1 litre sous le bec verseur.

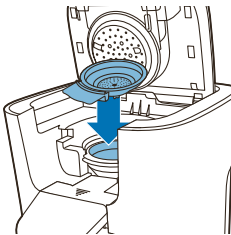

**6** Assurez-vous qu'un porte-dosette vide est installé.

**7** Branchez la fiche sur une prise murale avec mise à la terre.



- 8 Appuyez sur le bouton marche/arrêt. Le bouton s'allume pour indiquer que vous devez rincer la machine.



- 9 Pour commencer le rinçage, appuyez sur l'un des boutons de recette de l'écran tactile.

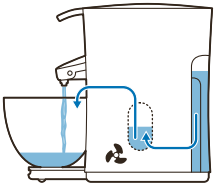

- Pendant le cycle de rinçage, le système se remplit d'eau provenant du réservoir, et de l'eau froide sort de l'unité d'écoulement du café et du diffuseur de lait. L'appareil est plus bruyant pendant le cycle de rinçage que pendant le cycle de préparation du café.
- Lorsque toute l'eau du réservoir a été écoulee, le cycle de rinçage est terminé et la machine s'éteint. La machine peut émettre de la vapeur, ce qui est normal.

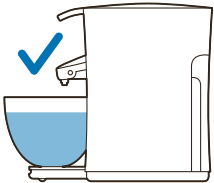

- 10 Lorsque toute l'eau du réservoir a été écoulee, le cycle de rinçage est terminé et la machine s'éteint.

- 11 Videz le contenu du bol.

- 12 Remplissez le réservoir d'eau avec de l'eau fraîche du robinet et remettez-le en place dans la machine à café.

## Préparation de café noir SENSEO®

- 1 Assurez-vous que le réservoir d'eau est rempli avec de l'eau fraîche du robinet.

Conseil : Utilisez de l'eau fraîche chaque jour.

- 2 Branchez la fiche sur une prise murale avec mise à la terre.

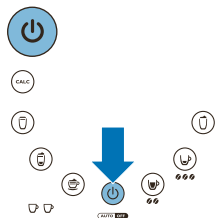

- 3 Appuyez sur le bouton marche/arrêt. Le bouton marche/arrêt clignote lentement lorsque l'eau chauffe.

Remarque : Si le bouton marche/arrêt clignote rapidement, cela signifie que le réservoir ne contient pas assez d'eau pour préparer une tasse de café.

- 4 Ouvrez le couvercle en tirant le levier vers le haut. Le couvercle s'ouvre automatiquement.

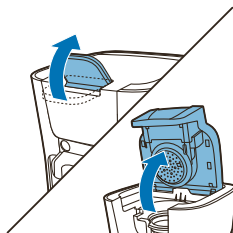

- 5 Si vous voulez préparer une tasse de café SENSEO®, placez le porte-dosette pour une tasse dans la machine (1). Pour préparer deux tasses, placez le porte-dosette pour deux tasses dans la machine (2). Veillez à ce qu'il soit propre.

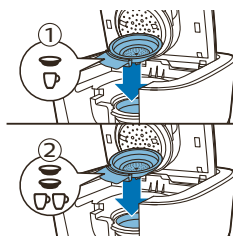

- 6 Placez une dosette dans le porte-dosette pour une tasse (1) ou 2 dosettes dans le porte-dosette pour deux tasses (2). Ensuite, placez la ou les dosettes correctement au centre du porte-dosette, avec la partie bombée vers le bas. Enfoncez légèrement la ou les dosettes dans le porte-dosette.

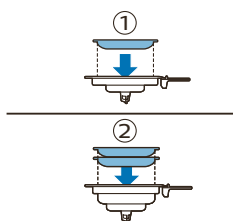

Remarque : Vérifiez que le café est uniformément réparti dans la ou les dosettes.

**Attention : N'utilisez jamais de café moulu ordinaire ou des dosettes déchirées avec la machine à café SENSEO® : elle risquerait de se boucher.**

- 7 Fermez le couvercle (1) et verrouillez le levier (2).

**Avertissement : Assurez-vous que le couvercle est correctement fermé et le levier correctement verrouillé avant de commencer à préparer du café.**

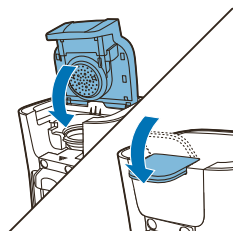

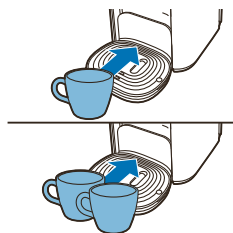

### 8 Placez une ou deux tasses sous les orifices d'écoulement.

Remarque : Vous pouvez régler la hauteur du plateau égouttoir ou enlever le plateau égouttoir pour pouvoir placer de plus grandes tasses.

Remarque : Vous devez utiliser des tasses d'une capacité d'au moins 150 ml pour préparer un café normal ou de 100 ml pour préparer un café fort. N'utilisez pas des tasses trop grandes : le café s'y refroidit plus vite.

### 9 Sélectionnez l'intensité du café et le nombre de tasses à préparer.

- Appuyez sur le bouton pour café normal afin de préparer une tasse de café normal. L'indicateur une tasse s'allume.

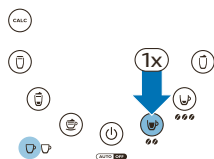

- Appuyez deux fois sur le bouton pour café normal afin de préparer deux tasses de café normal. L'indicateur deux tasses s'allume.

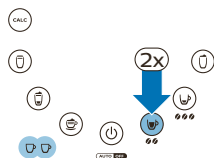

- Appuyez une fois sur le bouton pour café fort afin de préparer une tasse de café fort. L'indicateur une tasse s'allume.

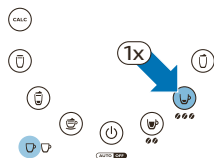

- Appuyez deux fois sur le bouton du café fort pour préparer deux tasses de café fort. L'indicateur deux tasses s'allume.

### 10 Une fois que l'eau a chauffé et que le bouton marche/arrêt s'allume en continu, la machine commence à préparer le café.

Remarque : Ne retirez pas le réservoir d'eau pendant la préparation du café.

### 11 Lorsque le café est prêt, retirez la ou les dosettes usagées. Il suffit de soulever le porte-dosette de la machine et de le vider.

**Attention : La ou les dosette(s) peut/peuvent encore contenir un peu d'eau chaude ou de café.**



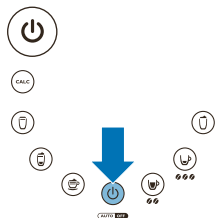

- 12 Après utilisation, appuyez sur le bouton marche/arrêt pour éteindre la machine.

Remarque : Si vous n'utilisez pas la machine à café, elle s'éteint automatiquement au bout de 15 minutes afin d'économiser de l'énergie.

## Recettes à base de lait frais

Avec cette machine à café SENSEO®, vous pouvez facilement préparer une ou deux tasses parfaites de cappuccino, de café latte, de latte macchiato ou de lait chaud.

- 1 Assurez-vous que le réservoir d'eau est rempli avec de l'eau fraîche du robinet.

Conseil : Utilisez de l'eau fraîche chaque jour.

- 2 Branchez la fiche sur une prise murale avec mise à la terre.  
3 Appuyez sur le bouton marche/arrêt. Le bouton marche/arrêt clignote lentement lorsque l'eau chauffe.

Remarque : Si le bouton marche/arrêt clignote rapidement, cela signifie que le réservoir ne contient pas assez d'eau pour préparer une tasse de café.

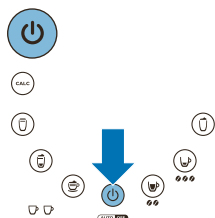

- 4 Ouvrez le couvercle en tirant le levier vers le haut. Le couvercle s'ouvre automatiquement.

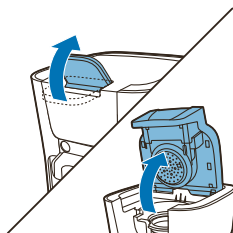

- 5 Si vous voulez préparer une tasse de cappuccino, de café latte ou de latte macchiato, placez le porte-dosette pour une tasse dans la machine (1). Pour préparer deux tasses, placez le porte-dosette pour deux tasses dans la machine (2). Veillez à ce qu'il soit propre.

Remarque : Pour du lait chaud uniquement, vous ne devez pas placer de porte-dosette dans la machine. Passez à l'étape 7.

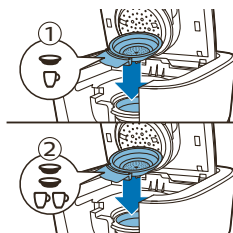

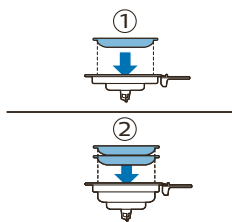

- 6 Placez une dosette dans le porte-dosette pour une tasse (1) ou 2 dosettes dans le porte-dosette pour deux tasses (2). Ensuite, placez la ou les dosettes correctement au centre du porte-dosette, avec la partie bombée vers le bas. Enfoncez légèrement la ou les dosettes dans le porte-dosette.

Remarque : Vérifiez que le café est uniformément réparti dans la ou les dosettes.

**Attention : N'utilisez jamais de café moulu ordinaire ou des dosettes déchirées avec la machine à café SENSEO® : elle risquerait de se boucher.**

- 7 Fermez le couvercle (1) et verrouillez le levier (2).

**Avertissement : Assurez-vous que le couvercle est correctement fermé et le levier correctement verrouillé avant de commencer à préparer du café.**

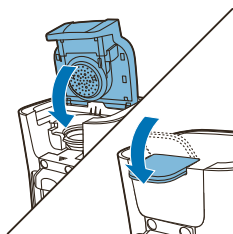

- 8 Faites glisser le diffuseur de lait dans la machine au-dessus des rainures de guidage de l'unité d'écoulement du café. Vous entendez un déclic si le diffuseur de lait est fixé correctement.

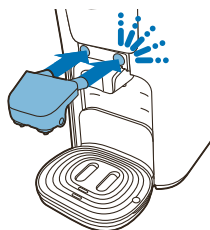

- 9 Retirez le couvercle du réservoir de lait.



- 10 Remplissez de lait froid le récipient prévu à cet effet.

Conseil : Utilisez du lait de vache frais demi-écrémé sortant directement du frigo pour une mousse optimale.

Remarque : Pour éviter la vapeur excessive, vérifiez que le récipient à lait est suffisamment rempli.

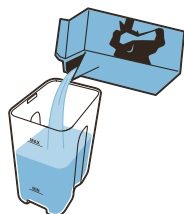

11 Remplacez le couvercle sur le récipient à lait.



12 Insérez le connecteur du bac d'admission de lait dans le diffuseur de lait (1). Insérez l'autre extrémité du bec d'admission de lait dans le récipient à lait jusqu'à l'ouverture dans le couvercle (2).

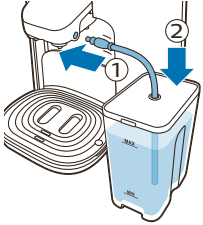

13 Placez une ou deux tasses sous les orifices d'écoulement.

Remarque : Vous pouvez régler la hauteur du plateau égouttoir ou enlever le plateau égouttoir pour pouvoir placer de plus grandes tasses.

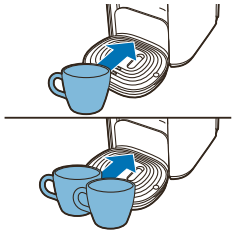

14 Appuyez sur le bouton de recette de votre choix, une fois pour une tasse de café ou deux fois pour deux tasses de café. Vous pouvez choisir :

- Appuyez une fois pour une tasse de cappuccino.

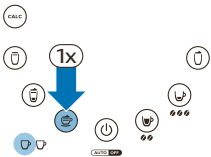

- Appuyez deux fois pour deux tasses de cappuccino.

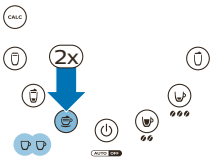

- Appuyez une fois pour une tasse de latte macchiato.

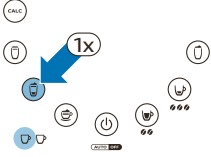

- Appuyez deux fois pour deux tasses de latte macchiato.

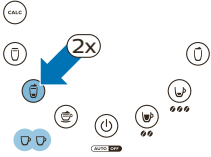

- Appuyez une fois pour une tasse de café latte.

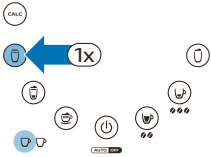

- Appuyez deux fois pour deux tasses de café latte.

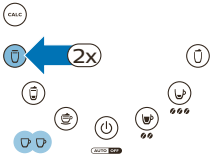

- Appuyez une fois pour une tasse de mousse de lait uniquement.

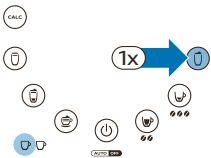

- Appuyez deux fois pour deux tasses de mousse de lait uniquement.
- En fonction du nombre de tasses sélectionné, l'indicateur une tasse ou deux tasses s'allume.

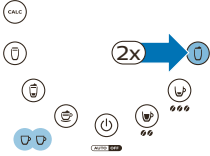

- 15** Une fois que l'eau a chauffé et que le bouton marche/arrêt s'allume en continu, la machine commence à préparer automatiquement l'une des recettes de café à base de lait sélectionnée ou la mousse de lait uniquement.

Remarque : La machine verse d'abord le lait, puis le café. Pour le café latte, la machine commence par le café avant d'ajouter le lait.

- 16** Lorsque le café est prêt, retirez la ou les dosettes usagées. Il suffit de soulever le porte-dosette de la machine et de le vider.

**Attention : La ou les dosettes peuvent encore contenir un peu d'eau chaude ou de café.**

- 17** Déconnectez le bec d'admission de lait du diffuseur de lait et du récipient à lait. Retirez le diffuseur de lait de la machine. Nettoyez le diffuseur de lait, le bec d'admission de lait et le récipient à lait (voir 'Nettoyage de la machine à café').

Conseil : Si le réservoir de lait n'est pas vide après la préparation, mettez-le au frigo. Le lait restera frais pendant 24 heures maximum.

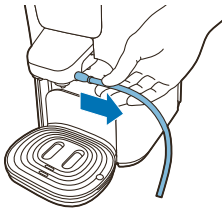

- 18** Après utilisation, appuyez sur le bouton marche/arrêt pour éteindre la machine.

Remarque : Si vous n'utilisez pas la machine à café, elle s'éteint automatiquement au bout de 15 minutes afin d'économiser de l'énergie.

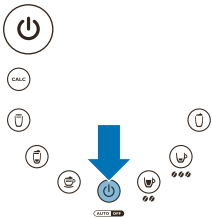

## Réglage du volume

Seul le modèle HD6574 possède cette fonction.

Vous pouvez régler le volume de chaque recette selon vos goûts en programmant les différentes recettes.

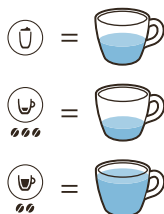
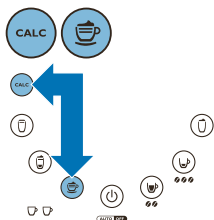
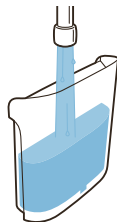
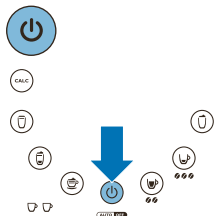

- 1 Mettez la machine en marche en appuyant sur le bouton marche/arrêt.
- 2 Remplissez le réservoir avec de l'eau froide, jusqu'au niveau maximal (MAX).
- 3 Mettez une dosette dans le porte-dosette.
- 4 Appuyez sur le bouton CALC et sur le bouton correspondant à la recette à ajuster simultanément. Relâchez les boutons lorsque la machine émet deux bips au bout d'environ deux secondes.
  - Le symbole d'1 tasse commence à clignoter.
- 5 Appuyez sur l'un des boutons suivants pour modifier le volume du café : le bouton du café normal pour une grande tasse, le bouton du lait seul pour une tasse moyenne (réglage par défaut) ou le bouton du café fort pour une petite tasse.
  - La machine émet trois bips pour confirmer et commence à préparer une recette de café selon le nouveau réglage.
- 6 Elle enregistre automatiquement le réglage.

## Nettoyage de la machine à café

Le nettoyage régulier de votre machine SENSEO® est important pour que votre café SENSEO® soit toujours aussi bon et pour optimiser la durée de vie de la machine à café.

### Nettoyage du diffuseur de lait et du récipient à lait

Pour un fonctionnement optimal du diffuseur de lait et une bonne production de mousse, il est très important de nettoyer régulièrement et soigneusement le diffuseur de lait, le bec d'admission de lait et le récipient à

lait. Le diffuseur peut être entièrement démonté afin d'en éliminer tous les résidus de lait.

Remarque : Si vous n'envisagez pas de préparer de la mousse de lait dans les instants qui suivent, rincez le diffuseur de lait et le tube d'aspiration du lait dans les 30 minutes qui suivent l'utilisation de la machine. Après la dernière utilisation du jour, nettoyez soigneusement le diffuseur et le tube d'aspiration du lait.

### Rinçage après chaque utilisation

1 Remplissez le récipient à lait d'eau claire.



2 Replacez le couvercle sur le récipient à lait. Insérez le connecteur du bac d'admission de lait dans le diffuseur de lait (1). Insérez l'autre extrémité du bec d'admission de lait dans le récipient à lait jusqu'à l'ouverture dans le couvercle (2).

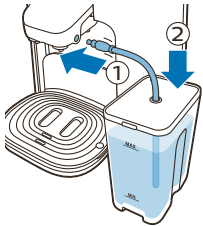

3 Placez une tasse vide sous le bec verseur.

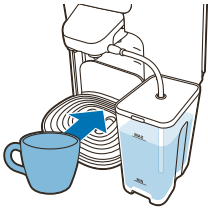

4 Appuyez sur le bouton de lait uniquement.

5 La machine rince tous les résidus de lait du diffuseur de lait et du tube d'aspiration du lait à l'eau chaude claire.

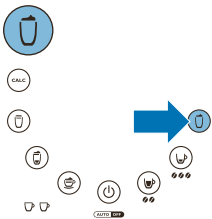

## Nettoyage après la dernière utilisation de la journée

Nettoyez le diffuseur de lait, le bec d'admission de lait et le récipient à lait au lave-vaisselle ou à l'eau chaude légèrement savonneuse.

Remarque : Le nettoyage au lave-vaisselle est recommandé.

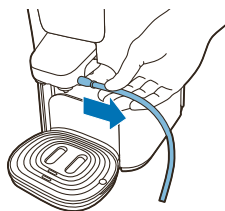

- 1 Retirez le bec d'admission de lait du diffuseur de lait.

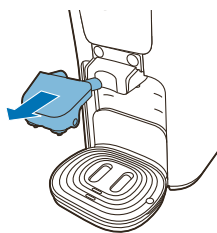

- 2 Pour retirer le diffuseur de lait de la machine, tirez-le vers vous.
- 3 Enlevez la partie supérieure du diffuseur de lait de la partie inférieure en la tirant fermement.

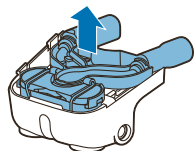

- 4 Retirez le système de production de mousse.

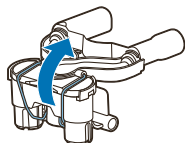

- 5 Ouvrez le ressort pour séparer les parties.



- 6 Enlevez la partie intérieure du système de production de mousse en la tirant vers le bas.

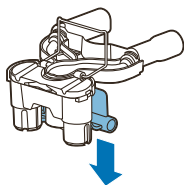

- 7 Retirez le petit couvercle en le soulevant.

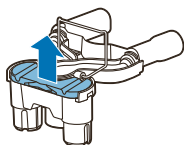

- 8 Nettoyez les trois pièces démontées du diffuseur de lait au lave-vaisselle ou à l'eau chaude légèrement savonneuse.

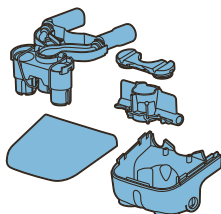

### Réassemblage du diffuseur de lait

- 1 Remplacez le petit couvercle sur le système de production de mousse.

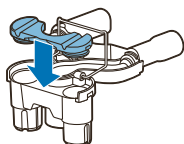

- 2 Remplacez la partie intérieure dans le système de production de mousse.

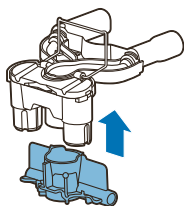

- 3 Fermez le ressort pour verrouiller les deux parties ensemble.

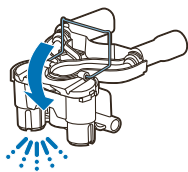

- 4 Placez le système de production de mousse dans la partie inférieure du diffuseur.

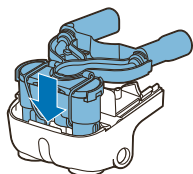

- 5 Remplacez la partie supérieure du diffuseur de lait sur la partie inférieure.

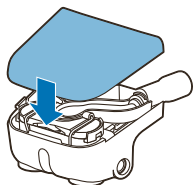

## Nettoyage de la machine et du bec d'admission de lait

- 1 Débranchez toujours l'appareil avant de le nettoyer.
- 2 Nettoyez l'extérieur de la machine à café à l'aide d'un chiffon humide.
- 3 Retirez l'unité d'écoulement du café.

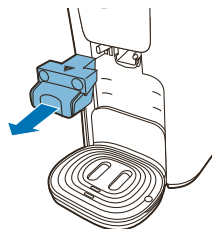

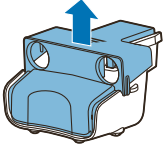

- 4 Enlevez la partie supérieure du bec verseur de café de la partie inférieure en la tirant fermement.

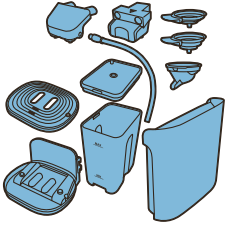

- 5 Nettoyez l'unité d'écoulement du café, les porte-dosettes, le bac d'égouttement, le repose-tasses et le réservoir d'eau à l'eau chaude. Si nécessaire, utilisez un peu de produit vaisselle ou lavez-les au lave-vaisselle.
- 6 Pour empêcher les porte-dosettes de s'obstruer, nettoyez-les à l'eau chaude légèrement savonneuse avec un goupillon. Si vous avez utilisé le porte-dosette pour deux tasses pour préparer un cappuccino ou du chocolat chaud, veillez à le nettoyer soigneusement immédiatement après utilisation pour enlever tout résidu de lait.

Remarque : Placez le porte-dosette dans la machine à café pendant le détartrage pour le nettoyer encore plus efficacement.

- 7 Nettoyez le disque de distribution d'eau avec un chiffon humide. Soyez prudent lorsque vous le manipulez. Veillez à ce que la bague d'étanchéité ne se bloque pas sous le disque de distribution d'eau. Si elle se bloque, la machine à café fuira.

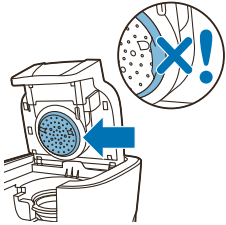

## Détartrage

### Fréquence de détartrage

Détartrez la machine à café SENSEO® lorsque le voyant CALC s'allume, mais au moins une fois tous les 3 mois. À cet égard, il n'y a pas de différence entre les zones à eau douce et les zones à eau dure. Le détartrage prend environ une heure. N'interrompez pas le processus de détartrage.

### Nécessité du détartrage

Des résidus de calcaire se forment lors de l'utilisation de la machine. Il est indispensable de détartrer la machine à café SENSEO® au moins tous les 3 mois. En voici les raisons :

- Il prolonge la durée de vie de votre machine à café SENSEO®
- Il garantit un volume de tasse maximal.
- Il assure une température de café optimale.
- Il réduit le bruit de la machine lors de la préparation du café.

- Il prévient les dysfonctionnements.

Si vous ne respectez pas la procédure de détartrage, les résidus de calcaire restent bloqués dans la machine. Le calcaire se forme alors plus rapidement. À terme, cela peut endommager définitivement la machine.

## Utilisation d'un agent de détartrage approprié

Seuls les détartrants à base d'acide citrique conviennent au détartrage de la machine à café SENSEO®. Ce type de détartrant agit sur la machine sans l'endommager. Consultez la procédure de détartrage ci-dessous pour connaître la quantité de détartrant à utiliser. Chaque solution de détartrage ne peut servir qu'une fois. Utilisez une nouvelle solution de détartrage à chaque reprise. Nous vous recommandons d'utiliser le détartrant spécial SENSEO®. Lisez le livret d'instructions contenu dans l'emballage. Pour plus d'informations sur l'importance du détartrage, sur le procédé de détartrage et sur le détartrant à utiliser, consultez notre site Web à l'adresse [www.philips.com/descale-senseo](http://www.philips.com/descale-senseo).

## Procédure de détartrage

Le voyant CALC s'allume pour indiquer que vous devez détartrer votre machine. La procédure de détartrage consiste en un cycle de détartrage et 3 cycles de rinçage à l'eau fraîche afin d'assurer l'élimination de tous les résidus de détartrant de la machine. N'interrompez pas le cycle de détartrage et n'éteignez pas la machine avant la fin des cycles de rinçage. La procédure prend environ 60 minutes.

Remarque : Pour un détartrage correct, veillez à installer le diffuseur de lait dans la machine.

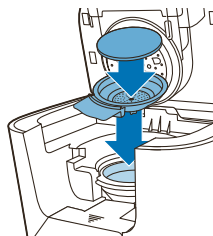

- 1 Placez le porte-dosette pour une tasse avec une dosette usagée ou le filtre de détartrage fin dans la machine à café. La dosette usagée et le filtre de détartrage fin filtrent les résidus de calcaire pour éviter que le tamis du porte-dosette ne se bouche.
- 2 Fermez le couvercle et assurez-vous qu'il est correctement verrouillé.

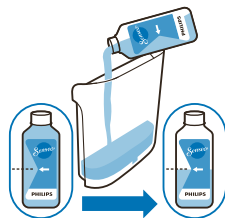

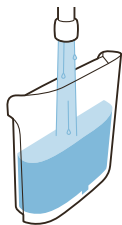

3 Versez la moitié d'un flacon de liquide de détartrage dans le réservoir d'eau et remplissez-le d'eau fraîche du robinet.

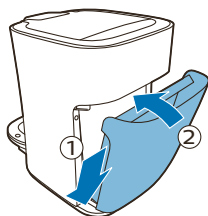

4 Inclinez le réservoir d'eau et replacez la partie inférieure dans la machine (1). Appuyez ensuite sur le sommet du réservoir d'eau en direction de la machine (2).

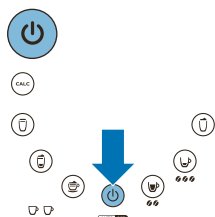

5 Appuyez sur le bouton marche/arrêt. Le bouton marche/arrêt clignote lentement lorsque l'eau chauffe. La machine à café est prête pour le détartrage lorsque le voyant du bouton marche/arrêt est allumé en continu.

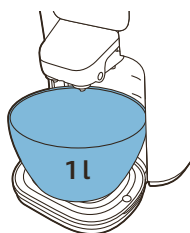

6 Placez un bol d'une capacité minimale de 1 litre sous l'unité d'écoulement pour récupérer la solution de détartrage.

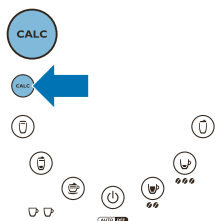

7 La machine à café est prête pour le détartrage lorsque le voyant du bouton marche/arrêt et du bouton CALC est allumé en continu. Appuyez sur le bouton CALC jusqu'à ce que la machine émette deux signaux sonores pour démarrer le cycle de détartrage.

8 Lorsque le cycle de détartrage est en cours, de la solution de détartrage s'écoule de la machine par intermittence. Pendant les 5 dernières minutes, la solution de détartrage s'écoule de manière continue.

**Avertissement : N'interrompez pas le cycle de détartrage.**

9 Lorsque toute la solution de détartrage du réservoir d'eau est écoulée (après 45 minutes environ), le bouton marche/arrêt clignote rapidement et le bouton CALC clignote lentement.

10 Videz le bol et remettez-le en place sous l'unité d'écoulement.

- 11 Retirez la dosette usagée ou le filtre de détartrage fin du porte-dosette.

## Cycles de rinçage

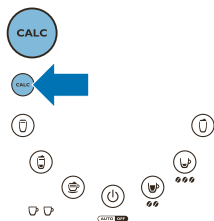

- 1 Rincez le réservoir d'eau et remplissez-le d'eau fraîche jusqu'à l'indication MAX. Replacez le réservoir d'eau dans l'appareil.
- 2 Appuyez sur le bouton CALC pour démarrer le cycle de rinçage. L'eau s'écoule en continu pendant environ 5 minutes.
- 3 Attendez que la machine ait terminé le cycle de rinçage. Le voyant marche/arrêt clignote rapidement et le bouton CALC clignote lentement.
- 4 Videz le bol et remettez-le en place sous l'unité d'écoulement.
- 5 Répétez deux fois les étapes 1 à 4 pour achever la procédure de rinçage. Une fois le dernier cycle de rinçage terminé, la machine à café s'arrête automatiquement.

## Rangement à température ambiante

Si vous avez déjà utilisé la machine à café et que vous l'avez fait fonctionner à l'eau claire, vous devez l'utiliser et la ranger dans un endroit à température ambiante pour éviter toute détérioration.

## Commande d'accessoires

Pour acheter des accessoires ou des pièces de rechange, consultez le site Web [www.philips.com/parts-and-accessories](http://www.philips.com/parts-and-accessories) ou rendez-vous chez votre revendeur Philips. Vous pouvez également contacter le Service Consommateurs Philips de votre pays (consultez le dépliant de garantie internationale pour obtenir les coordonnées).

## Recyclage



- Ce symbole signifie que ce produit ne doit pas être jeté avec les déchets ménagers (2012/19/EU).
- Respectez les réglementations de votre pays concernant la collecte séparée des appareils électriques et électroniques. La mise au rebut appropriée des piles permet de protéger l'environnement et la santé.

## Garantie et assistance

Si vous avez besoin d'une assistance ou d'informations supplémentaires, consultez le site Web [www.philips.com/support](http://www.philips.com/support) ou lisez le dépliant sur la garantie internationale.

# Dépannage

Cette rubrique récapitule les problèmes les plus courants que vous pouvez rencontrer avec l'appareil. Si vous ne parvenez pas à résoudre le problème à l'aide des informations ci-dessous, rendez-vous sur le site [www.philips.com/support](http://www.philips.com/support) et consultez la liste de questions fréquemment posées ou contactez le Service Consommateurs Philips de votre pays.

Problème	Solution
Le voyant marche/arrêt reste allumé en continu, mais la machine ne chauffe pas.	Vous devez rincer la machine avant la première utilisation (voir 'Première utilisation').
Le voyant marche/arrêt clignote lentement.	La machine chauffe.  Si ceci prend plus de deux minutes, contactez le Service Consommateurs Philips de votre pays.
Le voyant marche/arrêt clignote rapidement.	Il n'y a pas assez d'eau dans le réservoir d'eau. Remplissez le réservoir d'eau et veillez à le placer correctement dans la machine.  Le flotteur dans le réservoir d'eau est peut-être coincé. Videz le réservoir d'eau, secouez-le à plusieurs reprises pour décoincer le flotteur. Nettoyez le réservoir d'eau à l'eau chaude avec un peu de produit vaisselle, ou au lave-vaisselle.
	Vous utilisez la machine à une température ambiante inférieure à 10 °C. Utilisez la machine uniquement à une température ambiante supérieure à 10 °C.
Le voyant CALC reste allumé.	Détartrez la machine (voir 'Détartrage').
Le voyant marche/arrêt clignote rapidement et le voyant CALC clignote lentement.	La procédure de détartrage est en cours et le réservoir d'eau est vide. Remplissez le réservoir d'eau. Pour poursuivre la procédure de détartrage, appuyez sur le bouton CALC.
J'ai sélectionné deux tasses et je n'en veux qu'une ou j'ai sélectionné une tasse et j'en veux deux.	Si l'indicateur une tasse est allumé et que vous voulez préparer deux tasses, appuyez sur le bouton pour préparer deux tasses. Si l'indicateur deux tasses est allumé et que vous voulez préparer une seule tasse, appuyez sur le bouton pour préparer une tasse.
La recette de café ou de lait n'est pas assez chaude.	Vous devez détartrer la machine. Pour détartrer la machine (voir 'Détartrage'), suivez la procédure de détartrage.  Les tasses sont trop grandes ou ont des parois trop épaisses. Utilisez des tasses plus petites et aux parois plus minces.  Vous pouvez préchauffer la ou les tasses en commençant par préparer une ou deux tasses d'eau sans placer de dosette dans le porte-dosette.  Les recettes de café au lait sont moins chaudes que celles de café noir. Le lait est chauffé à une température inférieure pour assurer une mousse de bonne qualité.
L'écran tactile avec boutons de recette ne fonctionne pas.	L'écran tactile est peut-être mouillé. Séchez-le. Veillez à ce que votre main soit sèche lorsque vous touchez les boutons.

Assurez-vous que la tension indiquée sur la machine correspond bien à la tension secteur locale.

---

La machine à café SENSEO® produit une mousse de lait de mauvaise qualité ou en quantité insuffisante.

Il n'y a pas suffisamment de lait dans le récipient à lait. Remplissez le récipient à lait jusqu'au niveau MAX.

---

Assurez-vous que le bec d'admission de lait est correctement fixé au diffuseur de lait et que le bec est correctement inséré dans le récipient à lait.

---

Le lait n'est pas assez froid. N'utilisez que du lait froid sortant du réfrigérateur (5 °C-8 °C).

---

Vous n'avez pas utilisé de lait de vache. Pour obtenir les meilleurs résultats de production de mousse, nous vous conseillons d'utiliser du lait de vache demi-écrémé à température réfrigérée (5 °C-8 °C).

---

Il est possible que le diffuseur de lait et le bec d'admission de lait soient sales. Démontez-les entièrement. Nettoyez-les en profondeur à l'aide d'une brosse et d'un peu de liquide vaisselle ou mettez-les au lave-vaisselle (voir 'Nettoyage du diffuseur de lait et du récipient à lait').

---

Vous devez détartrer la machine. Pour détartrer la machine (voir 'Détartrage '), suivez la procédure de détartrage.

---

Si le problème persiste, placez le diffuseur de lait complet dans un bol contenant une solution détartrante pendant 10 à 20 minutes. Veillez à retourner le diffuseur de temps en temps.

---

La mousse de lait continue de s'écouler du diffuseur.

Si le lait continue de s'écouler pendant plus que quelques secondes, vérifiez que le récipient à lait est placé au même niveau que la machine à café.

---

Je n'arrive pas à ouvrir le couvercle de la machine à café.

Un vide s'est formé en dessous du couvercle. Éteignez la machine. Tirez le levier vers le haut et attendez 24 heures avant d'ouvrir le couvercle. Vous devrez peut-être employer la force. Vérifiez toujours que les supports à dosette sont propres et que le centre du tamis n'est pas obstrué afin d'éviter qu'un vide se forme sous le couvercle.

---



## Introductie

Gefeliciteerd met uw aankoop en welkom bij Philips. Registreer uw product op [www.philips.com/welcome](http://www.philips.com/welcome) om optimaal gebruik te kunnen maken van de door Philips geboden ondersteuning.

## SENSEO® koffiezetapparaat

Geniet nog meer van uw kopje koffie met SENSEO®. Dit unieke systeem combineert het gebruiksgemak van het Philips SENSEO® koffiezetapparaat met de speciaal ontwikkelde SENSEO® koffiepads voor een volle, ronde koffie met een heerlijke schuimlaag. De handige SENSEO® koffiepads en het unieke nieuwe SENSEO® koffiezetsysteem van Philips zijn perfect op elkaar afgestemd voor de beste smaak en het fijnste aroma. Ontdek alle SENSEO® koffiemelanges op [www.senseo.nl](http://www.senseo.nl). Om zeker te zijn van een volle, ronde koffiesmaak, moet u aan het volgende denken:

## Spoel het apparaat door voor het eerste gebruik

Spoel het apparaat vóór het eerste gebruik door. Na het doorspoelen (dit duurt ongeveer 2 minuten) is het koffiezetapparaat klaar voor het zetten van koffie.

## Wanneer ontkalken

Ontkalk het SENSEO® koffiezetapparaat ten minste elke 3 maanden of wanneer het CALC-lampje brandt. Er is in dit opzicht geen verschil tussen gebieden met zacht en gebieden met hard water. Ontkalken duurt ongeveer 1 uur. Onderbreek het ontkalkingsproces niet.

## Verse koffiepads

Gebruik voor een volle, ronde smaak de speciaal ontwikkelde SENSEO® koffiepads voor uw SENSEO® koffiezetapparaat. SENSEO® koffiepads blijven langer vers wanneer u ze in een voorraadbus of -doos bewaart.

## Schoon, koud water

Gebruik elke dag schoon, koud water. Als u het koffiezetapparaat één dag niet hebt gebruikt, moet u het apparaat voor gebruik doorspoelen met schoon, koud water.

## Een schoon koffiezetapparaat

Reinig en ontkalk het Philips SENSEO® koffiezetapparaat regelmatig. Verwijder gebruikte koffiepads na het koffiezetten. Als u een gebruikte pad in het apparaat hebt laten zitten en u het koffiezetapparaat enige tijd niet hebt gebruikt, spoel het apparaat dan vóór gebruik door. Op onze website ([www.philips.com/descale-senseo](http://www.philips.com/descale-senseo)) leest u waarom het belangrijk is om het

apparaat te ontkalken, hoe u kunt ontkalken en welke ontkalker u hiervoor gebruikt.

## Verse melk

Voor optimale resultaten kunt u het best koude, halfvolle koemelk gebruiken die rechtstreeks uit de koelkast komt. Als het melkreservoir nog melk bevat na het koffiezetten, kunt u het melkreservoir nog maximaal 24 uur in de koelkast bewaren.

## Algemene beschrijving (Fig. 1)

- 1 1-kops padhouder
- 2 2-kops padhouder
- 3 Koffiecollector
- 4 Waterverdeelschijf
- 5 Koffietuit
- 6 Melkuitloop
- 7 Melkslang
- 8 Plateau
- 9 Afneembare lekbak
- 10 Melkreservoir
- 11 Deksel van het melkreservoir
- 12 Waterreservoir
- 13 CALC-knop
- 14 Café latte-knop
- 15 Latte macchiato-knop
- 16 Cappuccino-knop
- 17 1-kops/2-kopsaanduiding
- 18 Aan-uitknop
- 19 Knop voor normale koffie
- 20 Knop voor sterke koffie
- 21 Knop voor alleen opgeschuimde melk

## Belangrijke veiligheidsinformatie

Lees deze belangrijke informatie zorgvuldig door voordat u het apparaat gaat gebruiken en bewaar de informatie om de aanwijzingen later opnieuw te kunnen raadplegen.

### Gevaar

- Dompel het apparaat nooit onder in water of een andere vloeistof.

### Waarschuwing

- Controleer of het voltage dat staat aangegeven op het apparaat, overeenkomt met de plaatselijke netspanning voordat u het apparaat aansluit.
- Steek de stekker altijd in een geaard stopcontact.

- Gebruik het apparaat niet als de stekker, het netsnoer of het apparaat zelf beschadigd is.
- Haal altijd de stekker van het apparaat uit het stopcontact voordat u het apparaat schoonmaakt.
- Als het netsnoer beschadigd is, moet u het laten vervangen door Philips, een door Philips geautoriseerd servicecentrum of door personen met vergelijkbare kwalificaties om gevaarlijke situaties te voorkomen.
- Dit apparaat kan worden gebruikt door kinderen vanaf 8 jaar en door personen met verminderde lichamelijke, zintuiglijke of geestelijke capaciteiten of weinig ervaring en kennis, mits zij toezicht of instructie hebben ontvangen aangaande veilig gebruik van het apparaat, en zij de gevaren van het gebruik begrijpen. Reiniging en onderhoud mogen alleen door kinderen worden uitgevoerd die ouder zijn dan 8 en alleen onder toezicht. Houd het apparaat en het snoer buiten bereik van kinderen die jonger zijn dan 8 jaar oud.
- Kinderen mogen niet met het apparaat spelen.

## Let op

- Breng het apparaat altijd naar een door Philips geautoriseerd servicecentrum voor onderzoek of reparatie. Probeer niet zelf het apparaat te repareren, aangezien uw garantie hierdoor komt te vervallen.
- Plaats het SENSEO® apparaat nooit op zijn kant nadat u het apparaat hebt uitgepakt. Houd het apparaat altijd rechtop, ook tijdens transport
- Gebruik nooit gewone gemalen koffie of gescheurde pads in de padhouder, aangezien de houder hierdoor verstopt raakt.
- Het apparaat mag niet worden gebruikt in combinatie met een transformator, aangezien dit tot onveilige situaties kan leiden.
- Plaats het apparaat op een vlakke en stabiele ondergrond.
- Plaats het apparaat niet op een warmhoudplaat of naast een hete oven, verwarmingselement of vergelijkbare warmtebron.

- Plaats het apparaat tijdens gebruik niet in een kast.
- Laat het apparaat nooit zonder toezicht werken.
- Gebruik het apparaat niet op een hoogte boven 2200 meter NAP.
- Gebruik het apparaat niet bij een temperatuur onder de 10 °C. Water dat in het apparaat achterblijft, kan bevriezen en schade veroorzaken.
- Maak voor betrouwbare prestaties en goede opschuimresultaten de melktuit, de melkbuis en het melkreservoir regelmatig schoon in warm water met een beetje afwasmiddel of in de vaatwasmachine.
- Doe nooit andere vloeistoffen dan schoon, koud water in het waterreservoir.
- Zorg ervoor dat de tuit goed is geplaatst voordat u het apparaat doorspoelt of koffie zet.
- Ontkalk het apparaat ten minste om de 3 maanden. Als u dit niet doet, werkt het apparaat na verloop van tijd niet goed meer. In dit geval vallen reparaties niet onder de garantie.
- Spoel het koffiezetapparaat vóór het eerste gebruik door met vers water (zie het hoofdstuk 'Eerste gebruik'). Hierdoor wordt het systeem gevuld met water, wat zeer belangrijk is voor de juiste werking van het apparaat.
- Gebruik de SENSEO® machine niet in combinatie met waterontharders die natrium aan het water toevoegen.
- Philips raadt u ten strengste aan om dit SENSEO® koffiezetapparaat regelmatig te ontkalken. Als de machine niet op tijd en volgens de procedure die wordt beschreven in het hoofdstuk 'Ontkalken' wordt ontkalkt, dan kan dit leiden tot technische storingen.
- Onderbreek het ontkalkingsproces nooit.
- Gebruik nooit een ontkalker op basis van mineraalzuur zoals zwavelzuur, zoutzuur, sulfaminezuur of azijnzuur (bijv. azijn). Deze ontkalkers kunnen uw koffiezetapparaat beschadigen.

- Het apparaat is uitsluitend bedoeld voor normaal huishoudelijk gebruik. Het apparaat is niet bedoeld voor gebruik in personeelskeukens van bijvoorbeeld winkels, kantoren, boerderijen of vergelijkbare werkomgevingen en ook niet voor gebruik door gasten van hotels, motels, bed and breakfasts en andere verblijfsaccommodaties.

## Elektromagnetische velden (EMV)

Dit Philips-apparaat voldoet aan alle toepasbare richtlijnen en voorschriften met betrekking tot blootstelling aan elektromagnetische velden.

## Eerste gebruik

### Het apparaat doorspoelen vóór het eerste gebruik

Het is belangrijk dat u het apparaat en de melktuit voor het eerste gebruik doorspoelt. Na het doorspoelen (dit duurt ongeveer 2 minuten) is het koffiezetapparaat klaar voor het zetten van SENSEO® koffie.

**Let op: Onderbreek nooit halverwege de doorspoelcyclus. Als u dit wel doet, wordt het apparaat niet goed gevuld.**

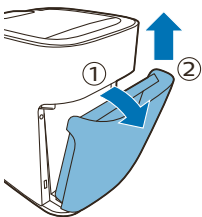

- 1 Kantel de bovenkant van het waterreservoir naar achteren en neem het waterreservoir van het apparaat.

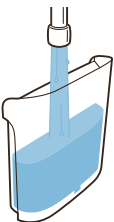

- 2 Vul het waterreservoir tot het MAX-niveau met koud kraanwater.

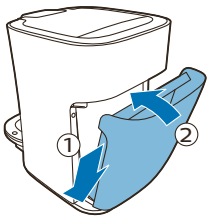

- 3** Houd het waterreservoir schuin en plaats de bodem van het reservoir terug op het apparaat (1). Duw vervolgens de bovenkant van het waterreservoir richting het apparaat (2).



- 4** Schuif de melktuit terug in het apparaat over de geleiderails op de koffietuit. U hoort een klikgeluid wanneer de melktuit goed is bevestigd.

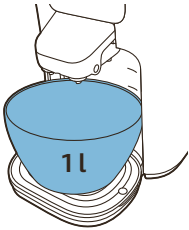

- 5** Plaats een kom met een inhoud van ten minste 1 liter onder de tuit.

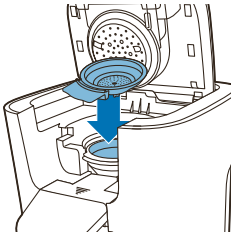

- 6** Zorg ervoor dat een padhouder zonder pad(s) is geplaatst.  
**7** Steek de stekker in een geaard stopcontact.

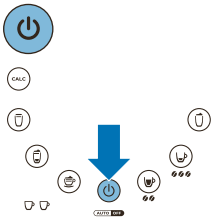

- 8** Druk op de aan/uit-knop. Als het tijd is om het apparaat door te spoelen, gaat de knop branden.

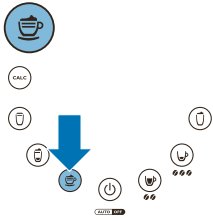

- 9 Druk op een van de receptknoppen op het aanraakpaneel om het doorspoelen te starten.

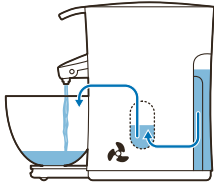

- Tijdens de doorspoelcyclus wordt het systeem gevuld met water uit het waterreservoir en komt er koud water uit de koffietuit en de melktuit. Tijdens de doorspoelcyclus maakt het apparaat meer geluid dan tijdens het koffiezetten.
- Wanneer al het water in het waterreservoir is opgebruikt, is de doorspoelcyclus voltooid en wordt het apparaat automatisch uitgeschakeld. Er kan een beetje stoom uit het apparaat komen. Dit is normaal.

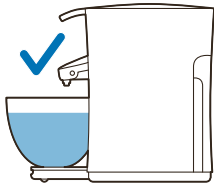

- 10 Wanneer al het water in het waterreservoir is opgebruikt, is de doorspoelcyclus voltooid en wordt het apparaat automatisch uitgeschakeld.

- 11 Leeg de kom.

- 12 Vul het waterreservoir met vers kraanwater en plaats het terug op het apparaat.

## Zwarte SENSEO® koffie zetten

- 1 Zorg ervoor dat het waterreservoir is gevuld met vers, koud kraanwater.

Tip: Gebruik elke dag vers water.

- 2 Steek de stekker in een geaard stopcontact.

- 3 Druk op de aan/uitknop. De aan/uitknop knippert langzaam terwijl het water wordt opgewarmd.

Opmerking: Als de aan/uitknop snel knippert, bevat het waterreservoir niet genoeg water voor één kop koffie.

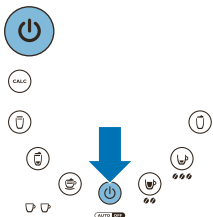

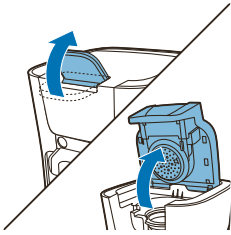

- 4 Trek aan de hendel van het deksel om het te openen. Het deksel gaat automatisch open.

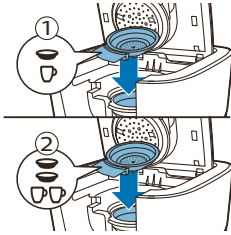

- 5 Plaats de 1-kops padhouder in het apparaat (1) als u één kop SENSEO® koffie wilt zetten. Plaats de 2-kops padhouder in het apparaat (2) als u twee koppen wilt zetten. Zorg dat de padhouder schoon is.

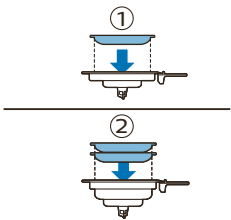

- 6 Plaats 1 koffiepads in de 1-kops padhouder (1) of plaats 2 koffiepads in de 2-kops padhouder (2). Plaats de pad(s) goed in het midden van de padhouder met de bolle zijde naar beneden. Druk de pad(s) licht aan in de padhouder.

Opmerking: Zorg dat de koffie in de pad(s) gelijkmatig is verdeeld.

**Let op: Gebruik nooit gewone gemalen koffie of gescheurde pads in het SENSEO® apparaat; hierdoor raakt het apparaat verstopt.**

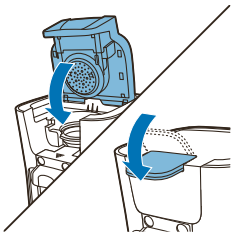

- 7 Sluit het deksel (1) en vergrendel de hendel (2).

**Waarschuwing: Zorg dat het deksel goed gesloten is en dat de hendel van het deksel is vergrendeld voordat u begint met koffiezetten.**

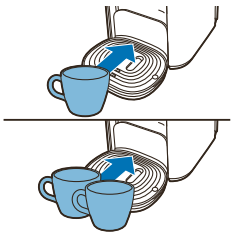

- 8 Plaats een of twee koppen onder de openingen van de koffietuit.

Opmerking: U kunt de hoogte van de lekbak aanpassen of de lekbak verwijderen om hogere koppen te kunnen plaatsen.

Opmerking: De koppen die u gebruikt, moeten een inhoud van ten minste 150 ml hebben voor normale koffie of ten minste 100 ml voor sterke koffie. Gebruik geen koppen die te groot zijn, omdat de koffie dan sneller afkoelt.

- 9 Selecteer de koffiesterkte en het aantal koppen dat u wilt zetten.



- Druk op de knop voor normale koffie voor één kop normale koffie. De 1-kopsaanduiding gaat branden.

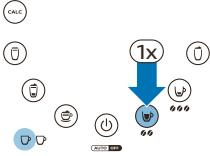

- Druk tweemaal op de knop voor normale koffie voor twee koppen normale koffie. De 2-kopsaanduiding gaat branden.

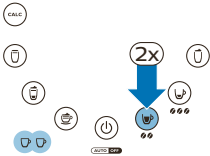

- Druk eenmaal op de knop voor sterke koffie voor één kop sterke koffie. De 1-kopsaanduiding gaat branden.

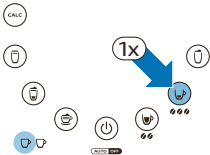

- Druk tweemaal op de knop voor sterke koffie voor twee koppen sterke koffie. De 2-kopsaanduiding gaat branden.

**10** Wanneer het water is opgewarmd en de aan/uitknop ononderbroken brandt, zet het apparaat koffie.

Opmerking: Verwijder het waterreservoir niet tijdens het koffiezetten.

**11** Verwijder de gebruikte koffiepads wanneer de koffie klaar is. Til de padhouder uit het apparaat en leeg deze.

**Let op: Er kan zich nog wat heet water of hete koffie op de koffiepads bevinden.**

**12** Druk na gebruik op de aan/uitknop om het apparaat uit te schakelen.

Opmerking: Als u het apparaat niet gebruikt, schakelt deze automatisch na 15 minuten uit om energie te besparen.

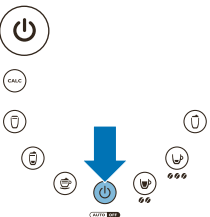

# Recepten met verse melk maken

Met dit SENSEO® koffiezetapparaat kunt u gemakkelijk een of twee koppen perfecte cappuccino, café latte, latte macchiato of warme melk maken.

- 1 Zorg ervoor dat het waterreservoir is gevuld met vers, koud kraanwater.

Tip: Gebruik elke dag vers water.

- 2 Steek de stekker in een geaard stopcontact.
- 3 Druk op de aan/uitknop. De aan/uitknop knippert langzaam terwijl het water wordt opgewarmd.

Opmerking: Als de aan/uitknop snel knippert, bevat het waterreservoir niet genoeg water voor één kop koffie.

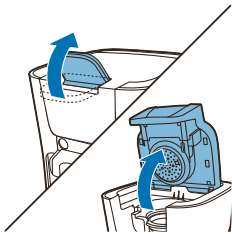
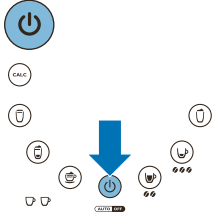

- 4 Trek aan de hendel van het deksel om het te openen. Het deksel gaat automatisch open.

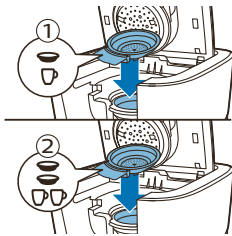

- 5 Plaats de 1-kops padhouder in het apparaat (1) als u één kop cappuccino, café latte of latte macchiato wilt zetten. Plaats de 2-kops padhouder in het apparaat (2) als u twee koppen wilt zetten. Zorg dat de padhouder schoon is.

Opmerking: Voor alleen warme melk hoeft u geen padhouder in het apparaat te plaatsen. Ga door met stap 7.

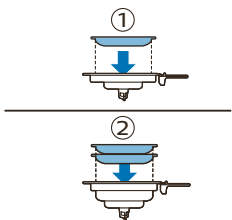

- 6 Plaats 1 koffiepads in de 1-kops padhouder (1) of plaats 2 koffiepads in de 2-kops padhouder (2). Plaats de pad(s) goed in het midden van de padhouder met de bolle zijde naar beneden. Druk de pad(s) licht aan in de padhouder.

Opmerking: Zorg dat de koffie in de pad(s) gelijkmatig is verdeeld.

**Let op: Gebruik nooit gewone gemalen koffie of gescheurde pads in het SENSEO® apparaat; hierdoor raakt het apparaat verstopt.**

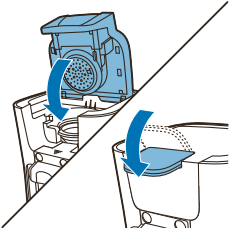

7 Sluit het deksel (1) en vergrendel de hendel (2).

**Waarschuwing: Zorg dat het deksel goed gesloten is en dat de hendel van het deksel is vergrendeld voordat u begint met koffiezetten.**

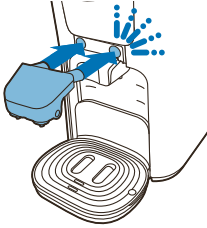

8 Schuif de melktuit terug in het apparaat over de geleiderails op de koffietuit. U hoort een klikgeluid wanneer de melktuit goed is bevestigd.



9 Verwijder het deksel van het melkreservoir.

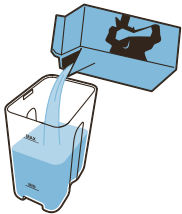

10 Vul het melkreservoir met koude melk.

**Tip:** Gebruik voor het beste schuimresultaat verse, halfvolle koemelk die rechtstreeks uit de koelkast komt.

**Opmerking:** Zorg dat er genoeg melk in het melkreservoir zit om te voorkomen dat het apparaat buitensporig veel stoom produceert.



11 Plaats het deksel op het melkreservoir.

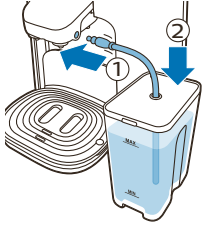

**12** Plaats de aansluiting van de melkbuis in de melktuit (1). Plaats het andere uiteinde van de melkbuis in het melkreservoir door de opening in het deksel (2).

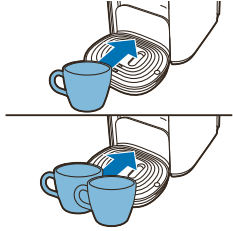

**13** Plaats een of twee koppen onder de openingen van de koffietuit.

Opmerking: U kunt de hoogte van de lekbak aanpassen of de lekbak verwijderen om hogere koppen te kunnen plaatsen.

**14** Druk eenmaal op de gewenste receptknop voor één kop koffie en tweemaal voor twee koppen. U kunt kiezen uit:

- Druk één keer voor 1 cappuccino.

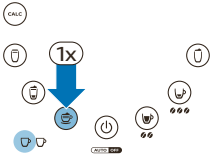

- Druk twee keer voor 2 cappuccino's.

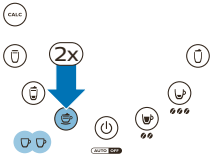

- Druk één keer voor 1 latte macchiato.

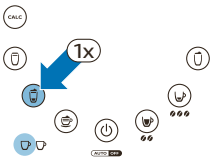

- Druk twee keer voor 2 latte macchiato's.

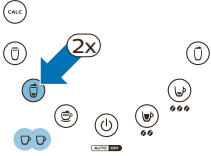

- Druk één keer voor 1 café latte.

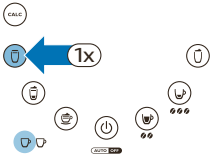

- Druk twee keer voor 2 café lattes.

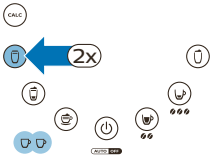

- Druk één keer voor 1 keer alleen opgeschuimde melk.

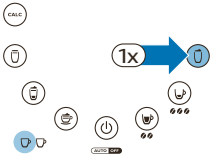

- Druk twee keer voor 2 keer alleen opgeschuimde melk.
- De 1-kops/2-kopsaanduiding gaat branden, afhankelijk van het aantal geselecteerde koppen.

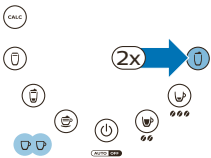

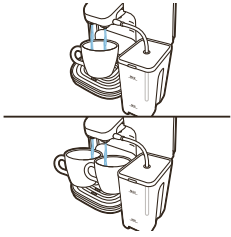

**15** Wanneer het water is opgewarmd en de aan/uitknop ononderbroken brandt, begint het apparaat automatisch een van de koffierecepten met melk of alleen opgeschuimde melk te maken.

Opmerking: Het apparaat bereidt eerst de melk en voegt dan de koffie toe. Voor café latte voegt het apparaat eerst koffie toe, waarna de melk wordt bereid.

**16** Verwijder de gebruikte koffiepads wanneer de koffie klaar is. Til de padhouder uit het apparaat en leeg deze.

**Let op: Er kan zich nog wat heet water of hete koffie op de koffiepads bevinden.**

**17** Maak de melkbuis los van de melktuit en het melkreservoir. Verwijder de melktuit uit het apparaat. Maak de melktuit, de melkbuis en het melkreservoir (zie 'Het apparaat schoonmaken') schoon.

Tip: Als het melkreservoir nog melk bevat na het koffiezetten, plaatst u het melkreservoir in de koelkast. De melk blijft nog 24 uur vers.

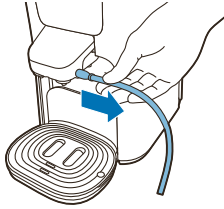

**18** Druk na gebruik op de aan/uitknop om het apparaat uit te schakelen.

Opmerking: Als u het apparaat niet gebruikt, schakelt deze automatisch na 15 minuten uit om energie te besparen.

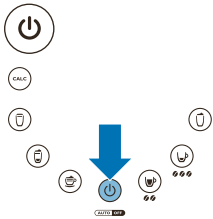

## Het volume aanpassen

Deze functie is alleen beschikbaar op de HD6574.

U kunt de hoeveelheid van elk recept aan uw persoonlijke smaak aanpassen door de verschillende recepten te programmeren.

**1** Druk op de aan/uitknop om het apparaat in te schakelen.

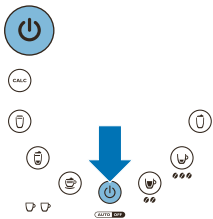

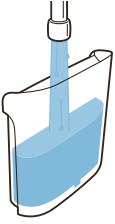

- 2 Vul het waterreservoir tot aan de MAX-aanduiding met koud water.
- 3 Plaats een koffiepad in de padhouder.

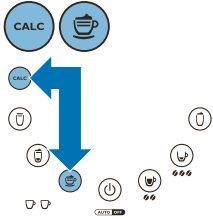

- 4 Druk tegelijkertijd op CALC en de knop voor het recept dat u wilt instellen. Laat de knoppen weer los nadat het apparaat na ongeveer twee seconden tweemaal piept.
  - Het 1-koppictogram begint te knippen.

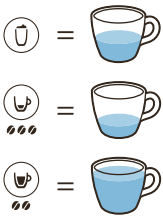

- 5 Druk op een van de volgende knoppen om de hoeveelheid koffie te veranderen: de knop voor normale koffie voor een grotere kop, de knop voor alleen melk voor een middelgrote kop (standaardstand) of de knop voor sterke koffie voor een kleinere kop.
  - Het apparaat piept drie keer om uw keuze te bevestigen en begint een koffierecept te zetten met de nieuwe instellingen.
- 6 Het apparaat slaat de instellingen automatisch op.

## Het apparaat schoonmaken

Het is belangrijk dat u uw SENSEO® apparaat regelmatig schoonmaakt, zodat uw SENSEO® koffie altijd optimaal smaakt en uw koffiezetapparaat zo lang mogelijk meegaat.

## De melktuit en het melkreservoir schoonmaken

Voor een goede werking van de melktuit en consistent goede schuimresultaten is het belangrijk dat u de melktuit, de melkbuis en het melkreservoir regelmatig en grondig schoonmaakt. De melktuit kan volledig uit elkaar worden gehaald, zodat u alle melkresten kunt verwijderen.

Opmerking: Als u niet van plan bent onmiddellijk opnieuw melk op te schuimen, spoel de melktuit en melkbuis dan binnen 30 minuten na gebruik schoon. Maak de melktuit en melkbuis na het laatste gebruik van de dag grondig schoon.

## Spoelen na ieder gebruik

1 Vul het melkreservoir met schoon water.



2 Plaats het deksel op het melkreservoir. Plaats de aansluiting van de melkbuis in de melktuit (1). Plaats het andere uiteinde van de melkbuis in het melkreservoir door de opening in het deksel (2).

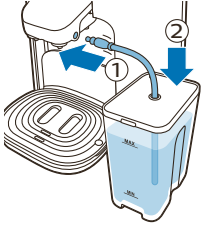

3 Plaats een lege kop onder de tuit.

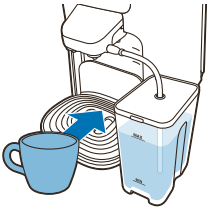

4 Druk op de knop voor alleen melk.

5 Het apparaat spoelt met schoon warm water alle melkresten uit de melktuit en melkbuis.

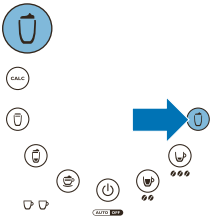

## Schoonmaken na het laatste gebruik van de dag

Maak de melkbuis, de melktuit en het melkreservoir schoon in de vaatwasmachine of in warm water met een beetje afwasmiddel.

Opmerking: Reinigen in de vaatwasmachine wordt aanbevolen.



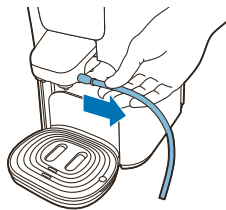

1 Trek de melkbuis uit de melktuit.

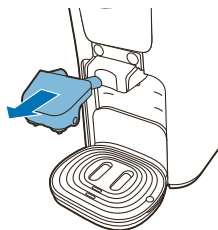

2 Om de melktuit van het apparaat te verwijderen, trekt u deze naar u toe.

3 Trek het bovenste deel van de melktuit van het onderste deel.

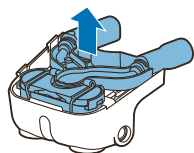

4 Verwijder het opschuimsysteem.

5 Open de veer om de onderdelen te scheiden.

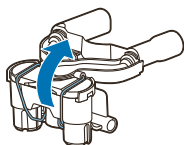

6 Verwijder het binnenste deel van het opschuimsysteem door het omlaag te trekken.

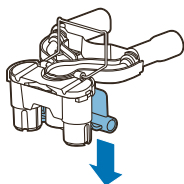

- 7 Verwijder het kleine deksel door het naar boven te trekken.

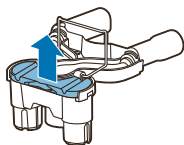

- 8 Maak de drie losse onderdelen van de melktuit schoon in de vaatwasmachine of met warm water en een beetje afwasmiddel.

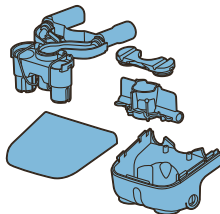

### De melktuit in elkaar zetten

- 1 Plaats het kleine deksel terug op het opschuimsysteem.

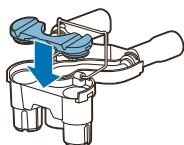

- 2 Plaats het binnenste deel terug in het opschuimsysteem.

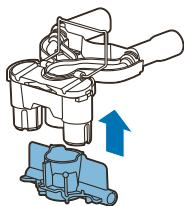

- 3 Sluit de veer om de twee delen aan elkaar te vergrendelen.

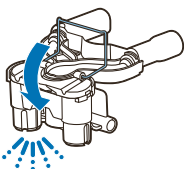

- 4 Plaats het opschuimsysteem in het onderste deel van de melktuit.

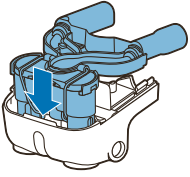

- 5 Plaats het bovenste deel van de melktuit terug op het onderste deel.

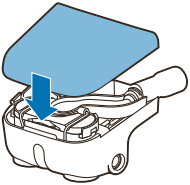

## Het apparaat en de koffietuit schoonmaken

- 1 Haal altijd de stekker uit het stopcontact voordat u het apparaat schoonmaakt.
- 2 Maak de buitenkant van het apparaat schoon met een vochtige doek.
- 3 Verwijder de koffietuit.

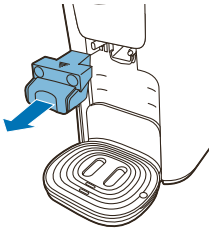

- 4 Trek stevig aan het bovenste deel van de koffietuit om het los te maken van het onderste deel.

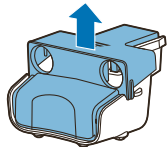

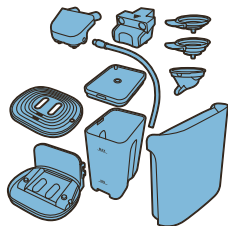

- 5 Maak de koffietuit, de padhouders, het lekbakje, het plateau en het waterreservoir schoon in warm water, zo nodig met wat afwasmiddel, of in de vaatwasser.
- 6 Maak de padhouders regelmatig schoon met warm water, wat afwasmiddel en een afwasborstel om verstopping te voorkomen. Als u de 2-kops padhouder hebt gebruikt om cappuccino of warme chocolademelk te bereiden, moet u deze direct na gebruik goed schoonmaken om alle melkresten te verwijderen.

Opmerking: Plaats de padhouder tijdens het ontkalken in het apparaat om de houder nog beter schoon te maken.

- 7 Maak de waterverdeelschijf schoon met een vochtige doek. Doe dit voorzichtig en zorg dat de rubberen afdichting niet onder de rand van de waterverdeelschijf vast komt te zitten. Als dat gebeurt, gaat het koffiezetapparaat lekken.

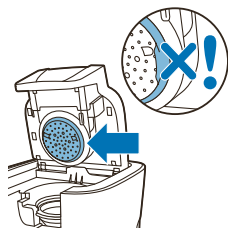

## Ontkalken

### Wanneer ontkalken

Ontkalk het SENSEO® koffiezetapparaat ten minste elke 3 maanden of wanneer het CALC-lampje brandt. Er is in dit opzicht geen verschil tussen gebieden met zacht en gebieden met hard water. Ontkalken duurt ongeveer 1 uur. Onderbreek het ontkalkingsproces niet.

### Waarom ontkalken

Tijdens het gebruik hoopt zich kalk op in het apparaat. Het is zeer belangrijk dat het SENSEO®-koffiezetapparaat ten minste om de 3 maanden wordt ontkalkt. Waarom u het koffiezetapparaat moet ontkalken:

- Het verlengt de levensduur van uw SENSEO®-koffiezetapparaat.
- Het zorgt ervoor dat uw kop volledig wordt gevuld.
- Het zorgt ervoor dat de koffie zo warm mogelijk is.
- Het apparaat maakt minder geluid tijdens het koffiezetten.
- Het voorkomt storingen.

Als de ontkalkingsprocedure niet correct wordt uitgevoerd, blijven er kalkresten achter in het apparaat. Dit leidt tot een snellere ophoping van kalk, waardoor het apparaat permanent en onherstelbaar beschadigd kan raken.

### Gebruik de juiste ontkalker

Alleen ontkalkers op basis van citroenzuur zijn geschikt voor het ontkalken van het SENSEO®-apparaat. Dit type ontkalker ontkalkt het apparaat zonder het te beschadigen. Zie 'Ontkalkingsprocedure' hieronder voor de juiste

hoeveelheid. Elk ontkalkingsmengsel kan slechts eenmaal worden gebruikt. Gebruik elke keer een nieuw ontkalkingsmengsel. We raden u aan de speciale SENSEO®-ontkalker te gebruiken. Lees de instructiefolder in de verpakking. Op onze website ([www.philips.com/descale-senseo](http://www.philips.com/descale-senseo)) leest u waarom het belangrijk is om het apparaat te ontkalken, hoe u kunt ontkalken en welke ontkalker u hiervoor gebruikt.

## Ontkalkingsprocedure

Als het tijd is om het apparaat te ontkalken, gaat de CALC-knop branden. De ontkalkingsprocedure bestaat uit een ontkalkingscyclus en 3 doorspoelcycli met vers water om te zorgen dat alle ontkalkerresten uit het apparaat zijn verwijderd. Onderbreek de ontkalkingscyclus niet en schakel het apparaat niet uit voordat de spoelcycli zijn voltooid. De hele procedure duurt ongeveer 60 minuten.

**Opmerking:** Plaats de melktuit in het apparaat voor een goede ontkalking.

- 1 Plaats de 1-kops padhouder met een gebruikte koffiepads of het dunne ontkalkingsfilter in het koffiezetapparaat. De gebruikte koffiepads en het dunne ontkalkingsfilter dienen als filter om te voorkomen dat de zeef in de padhouder tijdens het ontkalken verstopt raakt met kalk.
- 2 Sluit het deksel en controleer of het goed is vergrendeld.

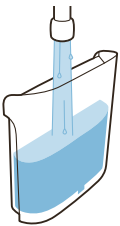
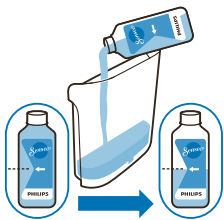
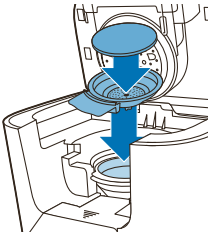

- 3 Giet een halve fles ontkalkingsvloeistof in het waterreservoir en vul het reservoir verder met vers kraanwater.

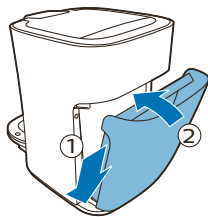

- 4 Houd het waterreservoir schuin en plaats de bodem van het reservoir terug op het apparaat (1). Duw vervolgens de bovenkant van het waterreservoir richting het apparaat (2).

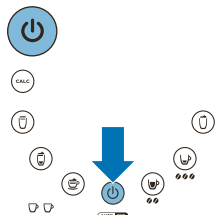

- 5 Druk op de aan/uit-knop. De aan/uitknop knippert langzaam terwijl het water wordt opgewarmd. Het apparaat is klaar voor ontkalking wanneer het aan-uitlampje onafgebroken brandt.

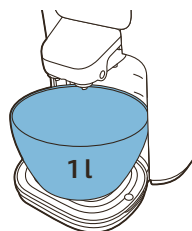

- 6 Plaats een kom met een inhoud van minstens 1 liter onder de tuit om het ontkalkingsmengsel op te vangen.

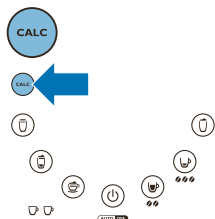

- 7 Het apparaat is klaar voor ontkalking wanneer het aan-uitlampje en de CALC-knop onafgebroken branden. Houd de CALC-knop ingedrukt tot het apparaat twee keer piept. De ontkalkingscyclus wordt gestart.
- 8 Tijdens het ontkalkingsproces stroomt de ontkalkingsoplossing met tussenpozen uit het apparaat. Tijdens de laatste 5 minuten blijft de ontkalkingsoplossing onafgebroken stromen.

### **Waarschuwing: Onderbreek de ontkalkingscyclus niet.**

- 9 Wanneer alle ontkalkingsoplossing in het waterreservoir na ongeveer 45 minuten is opgebruikt, knippert de aan-uitknop snel en knippert de CALC-knop langzaam.
- 10 Leeg de kom en plaats deze terug onder de tuit.
- 11 Neem de gebruikte koffiepad of het dunne ontkalkingsfilter uit de padhouder.

## Doorspoelcyclus

- 1 Spoel het waterreservoir schoon en vul het met vers water tot de MAX-aanduiding. Plaats het waterreservoir terug op het apparaat.

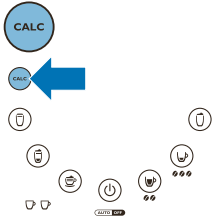

- 2 Druk op de CALC-knop om de doorspoelcyclus te starten. Het water blijft ongeveer 5 minuten ononderbroken stromen.
- 3 Wacht tot het apparaat de doorspoelcyclus heeft voltooid. De aan/uitknop knippert snel en de CALC-knop knippert langzaam.
- 4 Leeg de kom en plaats deze terug onder de tuit.
- 5 Herhaal stap 1 t/m 4 tweemaal om de doorspoelprocedure te voltooien. Wanneer de laatste doorspoelcyclus is voltooid, wordt het apparaat automatisch uitgeschakeld.

## Vorstvrije opslag

Als het koffiezetapparaat reeds is gebruikt en dus met water is doorgespoeld, mag het alleen in een vorstvrije ruimte worden gebruikt en opgeslagen. Zo voorkomt u dat het apparaat beschadigd raakt.

## Accessoires bestellen

Ga voor accessoires of reserveonderdelen naar [www.philips.com/parts-and-accessories](http://www.philips.com/parts-and-accessories) of uw Philips-dealer. U kunt ook contact opnemen met het Philips Consumer Care Centrum in uw land (zie de meegeleverde internationale garantieverklaring voor contactgegevens).

## Recyclen



- Dit symbool betekent dat dit product niet samen met het gewone huishoudelijke afval mag worden weggegooid (2012/19/EU).
- Volg de in uw land geldende regels voor de gescheiden inzameling van elektrische en elektronische producten. Als u oude producten correct verwijdert, voorkomt u negatieve gevolgen voor het milieu en de volksgezondheid.

## Garantie en ondersteuning

Hebt u informatie of ondersteuning nodig, ga dan naar [www.philips.com/support](http://www.philips.com/support) of lees de internationale garantieverklaring.

## Problemen oplossen

In dit hoofdstuk worden in het kort de meest voorkomende problemen behandeld die zich kunnen voordoen tijdens het gebruik van het apparaat. Als u het probleem niet kunt oplossen met behulp van de onderstaande informatie, gaat u naar [www.philips.com/support](http://www.philips.com/support) voor een lijst met veelgestelde vragen of neemt u contact op met het Consumer Care Center in uw land.

**Probleem**

**Oplossing**

Het aan/uitlampje brandt ononderbroken maar het apparaat warmt niet op.	Voor het eerste gebruik (zie 'Eerste gebruik ') dient u het apparaat door te spoelen.
Het aan/uitlampje knippert langzaam.	Het apparaat wordt opgewarmd.
	Als dit langer dan twee minuten duurt, neemt u contact op met het Philips Consumer Care Center in uw land.
Het aan/uitlampje knippert snel.	Er zit niet genoeg water in het waterreservoir. Vul het waterreservoir en plaats het reservoir goed terug in het apparaat.
	De vlotter in het waterreservoir zit mogelijk vast. Leeg het waterreservoir en schud er een paar keer mee zodat de vlotter loskomt. Maak het waterreservoir schoon met warm water en een beetje afwasmiddel of reinig het in de vaatwasmachine.
	U gebruikt het apparaat bij een omgevingstemperatuur onder de 10 °C. Gebruik het apparaat alleen bij een temperatuur boven 10 °C.
Het CALC-lampje brandt onafgebroken.	Ontkalk het apparaat (zie 'Ontkalken ').
Het aan/uitlampje knippert snel en het CALC-lampje knippert langzaam.	De ontkalkingsprocedure wordt uitgevoerd en het waterreservoir is leeg. Vul het waterreservoir. Druk op de CALC-knop om verder te gaan met de ontkalkingsprocedure.
Ik heb 2 koppen geselecteerd, maar wil maar één kop zetten/lk heb 1 kop geselecteerd en wil er twee zetten.	Als de 1-kopsaanduiding brandt en u wilt 2 koppen zetten, drukt u nogmaals op de knop om 2 koppen te zetten. Als de 2-kopsaanduiding brandt en u wilt maar één kop zetten, drukt u nogmaals op de knop om één kop te zetten.
Het recept met koffie of melk is niet warm genoeg.	Het apparaat moet worden ontkalkt. Volg de ontkalkingsprocedure om het apparaat (zie 'Ontkalken ') te ontkalken.
	De koppen zijn te groot of te dik. Gebruik kleinere en/of dunnere koppen.
	U kunt de kop(pen) voorverwarmen door warm water in de kop(pen) te tappen met een lege padhouder.
	Koffierecepten met melk zijn minder warm dan zwarte koffie. De melk wordt verhit tot een lagere temperatuur om te zorgen voor goed melkschuim.
Het aanraakpaneel met receptknoppen werkt niet.	Het aanraakpaneel is mogelijk nat. Droog het aanraakpaneel. Zorg ervoor dat uw hand droog is wanneer u de knoppen aanraakt.
	Controleer of het voltage dat op het apparaat staat aangegeven, overeenkomt met de plaatselijke netspanning.
Het SENSEO® apparaat maakt geen goed melkschuim, of te weinig melkschuim.	Er zit niet genoeg melk in het melkreservoir. Vul het melkreservoir tot het MAX-niveau.
	Zorg ervoor dat de melkbuis goed is aangesloten op de melktuit en dat de buis goed in het melkreservoir geplaatst.



De melk is niet koud genoeg. Gebruik koude melk die direct uit de koelkast komt (5 °C-8 °C).

---

U hebt geen koemelk gebruikt. Voor de beste opschuimresultaten raden wij aan om halfvolle koemelk op koelkasttemperatuur (5 °C-8 °C) te gebruiken.

---

De melktuit en de melkbuis zijn mogelijk vuil. Haal alle onderdelen van de melktuit en de melkbuis uit elkaar. Maak deze grondig schoon met een borstel en wat afwasmiddel of plaats ze in een vaatwasmachine (zie 'De melktuit en het melkreservoir schoonmaken').

---

Het apparaat moet worden ontkalkt. Volg de ontkalkingsprocedure om het apparaat (zie 'Ontkalken ') te ontkalken.

---

Als geen van de bovenstaande oplossingen helpt, plaatst u de gehele melktuit 10 tot 20 minuten in een kom met ontkalkoplossing. Draai de melktuit van tijd tot tijd.

---

Er blijft melkschuim uit de melktuit komen.

Als de melk langer dan een paar seconden blijft stromen, controleert u of het melkreservoir op dezelfde hoogte als het koffiezetapparaat staat.

---

Ik kan het deksel van het koffiezetapparaat niet openen.

Mogelijk is een tijdelijk vacuüm onder het deksel ontstaan. Schakel het apparaat uit. Trek de hendel omhoog en wacht 24 uur voordat u het deksel opent. Mogelijk moet u hierbij enige kracht gebruiken. Zorg altijd dat de padhouders schoon zijn en dat het midden van de zeef niet verstopt zit om te voorkomen dat er onder het deksel een vacuüm ontstaat.

---









© 2020 Koninklijke Philips N.V.

All rights reserved

4222.200.0720.4 (5/11/2020)



 >75 % recycled paper  
>75 % papier recyclé