

Always here to help you

Register your product and get support at
www.philips.com/welcome

GC7600 series



PHILIPS

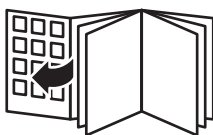

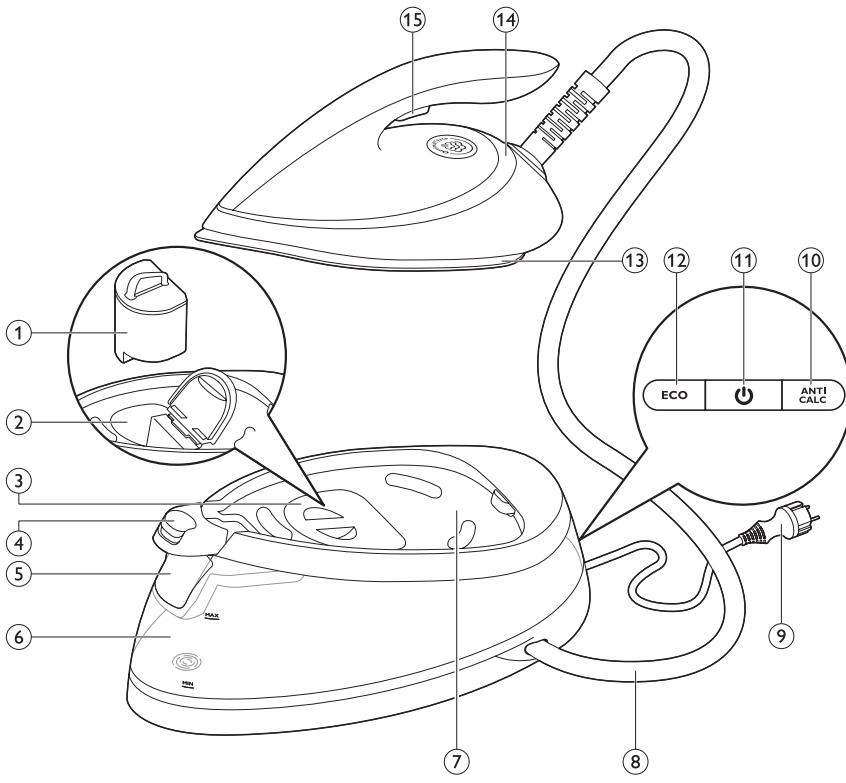

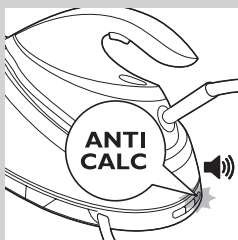

- **ANTI-CALC: Important information**
 - **ANTI-KALK: Wichtige Informationen:**
 - **Cartouche anticalcaire : Informations importantes :**
 - **ANTICALCARE: informazioni importanti**
 - **ANTIKALK: belangrijke informatie:**
-
- Replace the ANTI-CALC cartridge when the ANTI-CALC replacement light flashes and the appliance beeps. If you do not, the product will stop working to prevent damaging itself. You could either replace the cartridge or use demineralised water with exhausted cartridge.
 - Ersetzen Sie die ANTI-KALK-Kartuschen, wenn die Anzeige zum Austausch der ANTI-KALK-Kartusche blinkt und das Gerät einen Piepton ausgibt. Wenn Sie sie nicht ersetzen, hört das Produkt auf zu arbeiten, um ein Beschädigen zu verhindern. Sie können entweder die Kartusche auswechseln oder demineralisiertes Wasser für die aufgebrauchte Kartusche verwenden.
 - Remplacez la cartouche anticalcaire lorsque le voyant de remplacement clignote et que l'appareil émet des bips sonores. Si vous ne remplacez pas la cartouche, la appareil cessera de fonctionner pour éviter d'être endommagée. Vous pouvez soit remplacer la cartouche, soit utiliser de l'eau déminéralisée en conservant la cartouche usagée.
 - Quando la spia di sostituzione lampeggia e l'apparecchio emette un segnale acustico, è necessario sostituire la cartuccia anticalcare. In caso contrario, l'apparecchio smetterà di funzionare per prevenire danni. Potete sostituire completamente la cartuccia oppure utilizzare acqua demineralizzata con la cartuccia esaurita.
 - Vervang de antikalkpatroon wanneer het 'antikalkpatroon vervangen'-lampje knippert en het apparaat piept. Als u dit niet doet, zal het product stoppen om te voorkomen dat het beschadigd raakt. U kunt de patroon vervangen of gedemineraliseerd water gebruiken als de patroon leeg is.
-
- To purchase more ANTI-CALC cartridges, go to your local Philips dealer or search for GC002 or GC004 in the online shop at **www.philips.com/shop**.
 - Um weitere ANTI-KALK-Kartuschen zu kaufen, gehen Sie zu Ihrem Philips Händler, oder suchen Sie im Online-Shop unter **www.philips.com/shop** nach GC002 oder GC004.
 - Pour acheter des cartouches anticalcaire supplémentaires, rendez-vous chez votre revendeur Philips ou effectuez une recherche avec les codes GC002 ou GC004 dans la Boutique en ligne à l'adresse **www.philips.com/shop**.
 - Per acquistare le cartucce ANTICALCARE, rivolgetevi al rivenditore Philips di zona oppure cercate il modello GC002 o GC004 nell'Online Shop all'indirizzo **www.philips.com/shop**.
 - Als u antikalkpatronen wilt kopen, gaat u naar uw plaatselijke Philips-dealer of zoek GC002 of GC004 in de Online Shop op **www.philips.com/shop**.

GC7600 series

ENGLISH	6
DEUTSCH	14
FRANÇAIS	22
ITALIANO	30
NEDERLANDS	38

General description (Fig. 4)

- 1 ANTI-CALC cartridge
- 2 ANTI-CALC cartridge compartment
- 3 ANTI-CALC cartridge compartment lid
- 4 Carry lock release button (specific types only)
- 5 Filling funnel lid
- 6 Water tank with water level indicator
- 7 Iron platform
- 8 Supply hose
- 9 Mains cord with plug
- 10 ANTI-CALC cartridge replacement light
- 11 On/off button with power-on light
- 12 ECO button with light
- 13 Soleplate
- 14 'Iron ready' light
- 15 Steam trigger/steam boost button

Important

Read the separate important information leaflet and the user manual carefully before you use the appliance. Save both documents for future reference. To fully benefit from the support that Philips offers, register your product at www.philips.com/welcome.

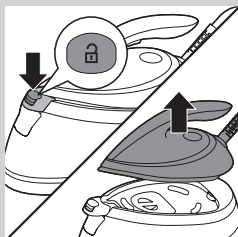
Before first use - Placing the ANTI-CALC cartridge

Note: The appliance does not produce steam if the ANTI-CALC cartridge is not in place.

- 1** Press the carry lock release button (specific types only) and remove the iron from the iron platform.

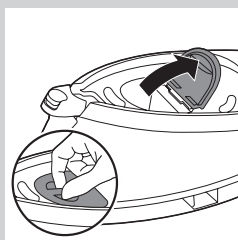

- 2** Open the ANTI-CALC cartridge compartment.

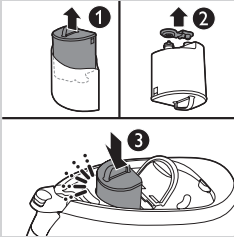

- 3** Take the ANTI-CALC cartridge out of its package (1) and pull the rubber cap from its bottom (2). Place the ANTI-CALC cartridge in the compartment and press it down until it locks into place (3). Then close the ANTI-CALC cartridge compartment lid.

Note: Some water droplets may fall out of the ANTI-CALC cartridge when you place it into the compartment. This is normal and the water is harmless.

Preparing for use

Filling the water tank

- Fill the water tank before every use or when the water level in the water tank drops below the minimum level. You can refill the water tank at any time during use.
- Make sure you **only** use one of the 3 types of water mentioned below to fill the water tank:

1 Tap water

The ANTI-CALC cartridge filters scale particles from tap water. The scale content in the filtered water is regularly monitored by an electronic sensor. This sensor informs you when the cartridge needs to be replaced.

2 Demineralised water

You can safely use demineralised water in your steam generator. Make sure that the ANTI-CALC cartridge is always in place, as the cartridge serves as a link between the water tank and the iron. When you use demineralised water, the ANTI-CALC cartridge is not used and therefore replacement of the cartridge is not necessary.

3 Descaled water from the IronCare

The IronCare removes scale from tap water to ensure optimum performance for your iron. For more information, go to www.philips.com/ironcare.

Caution: Do not use perfumed water, water from the tumble dryer, vinegar, starch, descaling agents, ironing aids, chemically descaled water or other chemicals as they may cause water to splutter from the soleplate, brown stains or damage to your appliance.

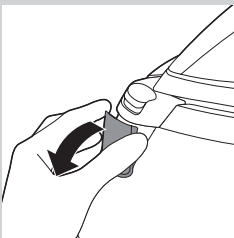
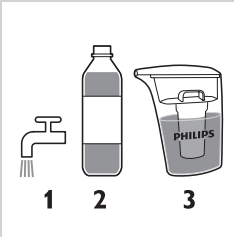

- 1** Open the filling funnel lid.

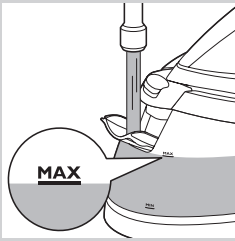

- 2** Fill the water tank with tap water up to the MAX indication. Then close filling funnel lid ('click').

Using the appliance

OptimalTemp technology

Do not iron non-ironable fabrics.

This appliance is equipped with OptimalTemp technology, which enables you to iron all types of ironable fabrics without adjusting the iron temperature.

- Fabrics with these symbols are ironable, for example linen, cotton, polyester, silk, wool, viscose and rayon.

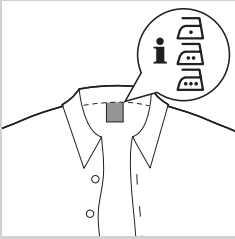

- Fabrics with this symbol are not ironable. These fabrics include synthetic fabrics such as Spandex or elastane, Spandex-mixed fabrics and polyolefins (e.g. polypropylene), but also prints on garments.

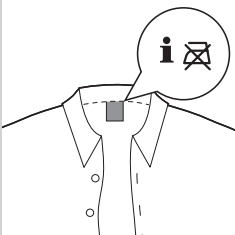

Ironing

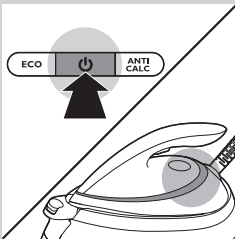

- 1** Place the steam generator on a stable and even surface. In order to ensure a safe ironing we recommend to always place the base on the ironing board.
- 2** Make sure that there is enough water in the water tank (see section 'Filling the water tank' in chapter 'Preparing for use').
- 3** Plug in the appliance and press the on/off button. Wait for approx. 2 minutes until the 'iron ready' light stops flashing.



- 4** Press and hold the steam trigger to start ironing. Keep the steam trigger pressed continuously when you move the iron over the fabric.

Note: When you use the appliance for the first time or after replacement of the ANTI-CALC cartridge, it may take 10 seconds for steam to come out of the appliance.

Note: The pump is activated each time you press the steam trigger. It produces subtle rattling sound, which is normal. When there is no water in the water tank, the pump sound is louder. Fill up the water tank with water when the water level drops below the minimum level.

Steam boost function



- Use the steam boost function to remove stubborn creases. Press the steam trigger twice quickly.

Vertical steam ironing

Hot steam is emitted from the iron. Never attempt to remove creases from a garment that someone is wearing. Do not apply steam near your or someone else's hand.

You can use the steam iron in vertical position to remove wrinkles from hanging fabrics.

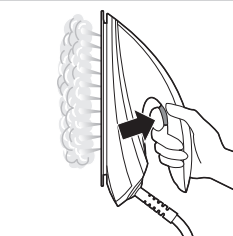

- 1** Hold the iron in vertical position, press the steam trigger and touch the garment lightly with the soleplate.

Putting down the iron during ironing

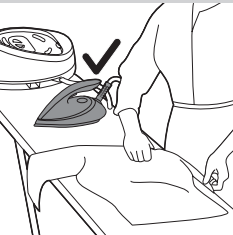

- During ironing, you can place the iron either on the iron platform or horizontally on the ironing board. Thanks to the OptimalTemp technology, the soleplate will not damage the ironing board cover.

Energy saving

ECO mode

By using the ECO mode (reduced amount of steam), you can save energy without compromising on the ironing result.

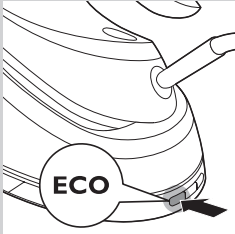

1 To activate the ECO mode, press the ECO button. The green ECO light goes on.

2 To deactivate the ECO mode, press the ECO button again. The green ECO light goes out.

For the best results on tough fabrics, you can use the TURBO mode.

1 Press and hold the on/off button for 2 seconds until the light turns white.

2 To deactivate the TURBO mode, press and hold the on/off button for 2 seconds again until the light turns blue.

Safety auto-off (specific types only)

The safety auto-off function automatically switches off the appliance if it has not been used for 5 minutes, to save energy.

IMPORTANT: Replacing the ANTI-CALC cartridge

ANTI-CALC replacement light

It is very important that you replace the ANTI-CALC cartridge when the ANTI-CALC cartridge replacement light starts flashing and the appliance starts beeping.

Note: The cartridge lasts 1-3 months on average, but this depends on the hardness of the water you use and on how many hours you iron.

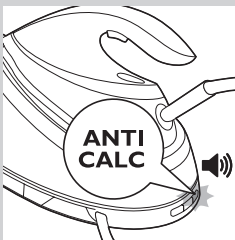

- The ANTI-CALC replacement light starts flashing and the appliance starts beeping to indicate that the ANTI-CALC cartridge needs to be replaced.

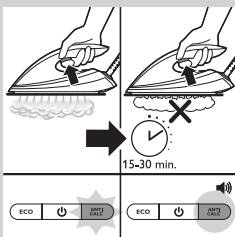

- You can still continue steam ironing for 15-30 min. (depending on the hardness of the water used) when the ANTI-CALC replacement light flashes and the appliance beeps. However, the steam output will diminish and ultimately the steam generator stops producing steam to prevent scale build-up that would permanently damage your appliance.

- To let the appliance produce steam again, you have to replace the ANTI-CALC cartridge. If you do not want to replace the ANTI-CALC cartridge, you have to use demineralised water or descaled water from the IronCare. In that case, you need to leave the exhausted cartridge in the compartment.

Replacing the ANTI-CALC cartridge

- 1 Switch off the appliance and let it cool down.
- 2 Follow the steps in chapter 'Before first use - Placing the ANTI-CALC cartridge'.

Cleaning



To properly maintain your appliance, clean it regularly.

- 1 Clean the appliance with a moist cloth.
- 2 To easily and effectively remove stains, let the soleplate heat up and move the iron over a moist cloth.

Tip: Clean the soleplate regularly to ensure smooth gliding.

Storage

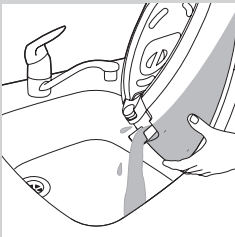

- 1 Switch off the steam generator and unplug it.
- 2 Pour the water out of the water tank into the sink.
- 3 Fold the supply hose.

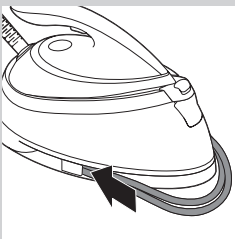

- 4 Wind the supply hose inside the supply hose storage compartment and secure it inside the storage hook.
- 5 Fold the mains cord and fasten it with the Velcro strip.
- 6 Specific types only: You can carry the appliance with one hand by the handle of the iron when the iron is locked on the iron platform.

Troubleshooting

This chapter summarises the most common problems you could encounter with the appliance. If you are unable to solve the problem with the information below, visit www.philips.com/support for a list of frequently asked questions or contact the Consumer Care Centre in your country.

Problem	Possible cause	Solution
The appliance does not produce any steam.	There is not enough water in the water tank.	Fill the water tank beyond the MIN indication. Press and hold the steam trigger until steam comes out. It may take up to 30 seconds until steam comes out.
	You have not pressed the steam trigger.	Press the steam trigger and keep it pressed when you iron.
	You have just installed a new ANTI-CALC cartridge.	Press and hold the steam trigger for 10 seconds until steam comes out.
The appliance beeps and less or no steam comes out of the iron when I press the steam trigger.	The ANTI-CALC cartridge is not placed properly.	Press down the ANTI-CALC cartridge until it locks into position.
	You have to replace the ANTI-CALC cartridge.	Replace the ANTI-CALC cartridge (see chapter 'IMPORTANT: Replacing the ANTI-CALC cartridge'). You can also use demineralised water or descaled water from the IronCare. In that case, you need to leave the exhausted cartridge in the compartment.
The 'ANTI-CALC cartridge replacement' light keeps flashing.	You have to replace the ANTI-CALC cartridge.	Replace the ANTI-CALC cartridge (see chapter 'IMPORTANT: Replacing the ANTI-CALC cartridge'). You can also use demineralised water or descaled water from the IronCare. In that case, you need to leave the exhausted cartridge in the compartment.
The appliance produces a loud pumping sound (subtle pumping sound is normal).	You have just installed a new ANTI-CALC cartridge.	Continue to press the steam trigger until the pumping sound stops and steam comes out of the soleplate.
	The water tank is empty.	Refill the water tank with water and press the steam trigger until the pumping sound stops and steam comes out of the soleplate.
	The ANTI-CALC cartridge is not in place.	Place the ANTI-CALC cartridge (see chapter 'Before first use - Placing the ANTI-CALC cartridge').
	The ANTI-CALC cartridge is damaged or shows cracks or hairline cracks.	Inspect the ANTI-CALC cartridge thoroughly. If you see any sign of damage or cracks, no matter how small, replace the ANTI-CALC cartridge with a new one.
The appliance has switched off.	The safety auto-off function is activated automatically when the steam generator has not been used for more than 5 minutes.	Press the on/off button to reactivate the steam generator.
The iron leaves a shine or an imprint on the garment.	The surface to be ironed was uneven, for instance because you were ironing over a seam or a fold in the garment.	Perfect Care is safe on all garments. The shine or imprint is not permanent and will disappear when you wash the garment. Avoid ironing over seams or folds or you can place a cotton cloth over the area to be ironed to avoid imprints.

Problem	Possible cause	Solution
The ironing board cover becomes wet or water droplets come out of the soleplate.	Steam has condensed on the ironing board cover after a long ironing session.	Replace the ironing board cover if the foam material has worn out. You can also add an extra layer of felt material under the ironing board cover to prevent condensation on the ironing board.
	You may have an ironing board that is not designed to cope with the high steam rate of the steam generator.	Put an extra layer of felt material under the ironing board cover to prevent condensation on the ironing board.
There is too much steam coming out of the iron.	The default setting of the iron is the OptimalTemp setting. In this setting the iron provides a high steam output.	Activate the ECO mode to iron with a lower steam output. See section 'Energy saving' in this user manual.

This iron has been approved by The Woolmark Company Pty Ltd for the ironing of wool only products provided that the garments are ironed according to the instructions on the garment label and those issued by the manufacturer of this iron. R1303. In United Kingdom, Eire, HongKong and India, the Woolmark trademark is a Certification trademark.

Allgemeine Beschreibung (Abb. 4)

- 1 ANTI-KALK-Kartusche
- 2 Aufbewahrungsfach für ANTI-KALK-Kartuschen
- 3 Deckel für Aufbewahrungsfach für ANTI-KALK-Kartuschen
- 4 Entriegelungstaste für Transportverriegelung (nur bei bestimmten Typen)
- 5 Einfülltrichterdeckel
- 6 Wasserbehälter mit Wasserstandsanzeige
- 7 Bügeleisen-Abstellfläche
- 8 Verbindungsschlauch
- 9 Netzkabel mit Stecker
- 10 Anzeige zum Austausch der ANTI-KALK-Kartusche
- 11 Ein-/Ausschalter mit Betriebsanzeige
- 12 ECO-Taste mit Anzeige
- 13 Bügelsohle
- 14 Bereitschaftsanzeige
- 15 Dampfauslöser/Dampfstoß-Taste

Wichtig

Lesen Sie das beiliegende Merkblatt mit wichtigen Informationen und die Bedienungsanleitung vor der Verwendung des Geräts sorgfältig durch. Bewahren Sie beide Dokumente zur späteren Verwendung auf.

Um die Unterstützung von Philips optimal nutzen zu können, sollten Sie Ihr Produkt unter www.philips.com/welcome registrieren.

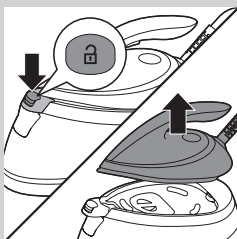
Vor dem ersten Gebrauch – Die ANTI-KALK-Kartusche einsetzen

Hinweis: Das Gerät produziert keinen Dampf, wenn die ANTI-KALK-Kartusche nicht richtig eingesetzt ist.

- 1** Drücken Sie die Entriegelungstaste für die Transportverriegelung (nur bestimmte Gerätetypen), und nehmen Sie das Bügeleisen von der Abstellfläche.

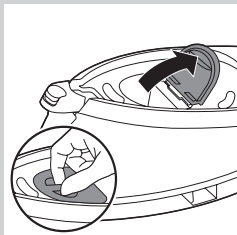

- 2** Öffnen Sie das Aufbewahrungsfach für ANTI-KALK-Kartuschen.

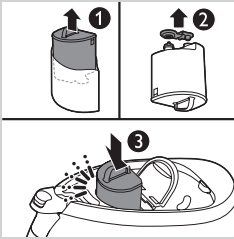

- 3** Nehmen Sie die ANTI-KALK-Kartusche aus der Verpackung (1), und ziehen Sie die Gummikappe vom Boden ab (2). Setzen Sie die ANTI-KALK-Kartusche in das Fach ein, und drücken Sie sie nach unten, bis sie einrastet (3). Schließen Sie dann den Deckel des ANTI-KALK-Kartuschen-Fachs.

Hinweis: Wenn Sie die ANTI-KALK-Kartusche in das Fach einsetzen, können einige Wassertropfen aus der Kartusche austreten. Dies ist normal, und das Wasser ist unschädlich.

Für den Gebrauch vorbereiten

Den Wassertank füllen

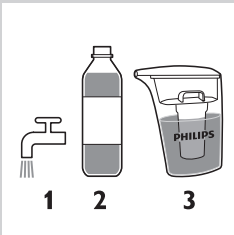

- Füllen Sie den Wasserbehälter vor jedem Gebrauch, oder wenn der Wasserstand im Wasserbehälter unter die Mindesthöhe fällt, mit Wasser. Sie können den Wasserbehälter jederzeit während des Gebrauchs nachfüllen.
- Vergewissern Sie sich, dass Sie **nur** eine der drei unten aufgeführten Wasserarten verwenden, um den Wasserbehälter zu füllen:

1 Leitungswasser

Die ANTI-KALK-Kartusche filtert Kalkpartikeln aus dem Leitungswasser. Der Kalk im gefilterten Wasser wird regelmäßig von einem elektronischen Sensor überwacht. Dieser Sensor informiert Sie, wenn die Kartusche ersetzt werden muss.

2 Demineralisiertes Wasser

Sie können demineralisiertes Wasser sicher in Ihrer Dampfeinheit verwenden. Vergewissern Sie sich, dass die ANTI-KALK-Kartusche immer richtig eingesetzt ist, da die Kartusche als Verbindung zwischen dem Wasserbehälter und dem Bügeleisen dient. Wenn Sie demineralisiertes Wasser verwenden, wird die ANTI-KALK-Kartusche nicht verwendet und daher ist eine Ersetzung der Kartusche nicht notwendig.

3 Entkalktes Wasser vom IronCare

Das IronCare entfernt Kalk aus dem Leitungswasser, um eine optimale Leistung für Ihr Bügeleisen sicherzustellen. Weitere Informationen finden Sie unter www.philips.com/ironcare.



Achtung: Verwenden Sie kein parfümiertes Wasser, Wasser aus dem Wäschetrockner, Essig, Wäschesteife, Entkalkungsmittel, Bügelzusätze, chemisch entkalktes Wasser oder andere Chemikalien, da dies zum Austreten von Wasser aus der Bügelsohle, braunen Flecken oder Schäden am Gerät führen kann.

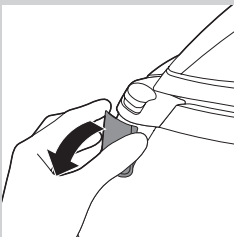

- 1** Öffnen Sie den Einfülltrichterdeckel.

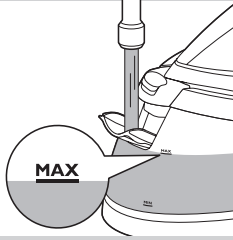

- 2 Füllen Sie den Wasserbehälter bis zur Markierung MAX mit Leitungswasser. Schließen Sie dann Einfülltrichterdeckel, bis er hörbar einrastet.

Das Gerät benutzen

Optimal TEMP-Technologie

Bügeln Sie keine Stoffe, die nicht zum Bügeln geeignet sind.

Dieses Gerät ist mit Optimal TEMP-Technologie ausgestattet, sodass Sie alle bügelechten Textilien ohne Einstellung der Bügeltemperatur bügeln können.

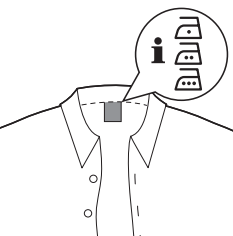

- Stoffe mit diesen Symbolen sind bügelecht, z. B. Leinen, Baumwolle, Polyester, Seide, Wolle, Viskose und Reyon.

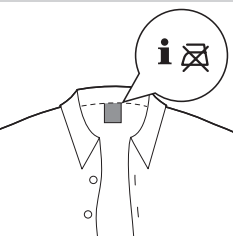

- Stoffe mit diesem Symbol sind nicht bügelecht. Zu diesen Stoffen gehören Synthetikfasern wie zum Beispiel Lycra oder Elasthan, Lycra-Mischgewebe und Polyolefine (z. B. Polypropylen), aber auch Kleidungsstücke mit Aufdruck.

Bügeln

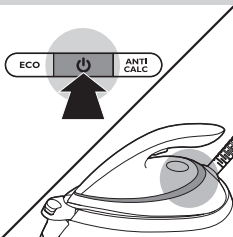

- 1 Stellen Sie die Dampfeinheit auf eine stabile und ebene Unterlage.

Für ein sicheres Bügeln empfehlen wir, den Aufheizsockel immer auf das Bügelbrett zu stellen.

- 2 Vergewissern Sie sich, dass sich genug Wasser im Wasserbehälter befindet (Abschnitt "Den Wasserbehälter füllen" im Kapitel "Für den Gebrauch vorbereiten").

- 3 Schließen Sie das Gerät an, und drücken Sie den Ein-/Auswechsler. Warten Sie ca. 2 Minuten, bis die Bereitschaftsanzeige aufhört zu blinken.



- 4** Halten Sie den Dampfauslöser gedrückt, um mit dem Bügeln zu beginnen. Halten Sie den Dampfauslöser dauerhaft gedrückt, während Sie das Bügeleisen über den Stoff bewegen.

Hinweis: Wenn Sie das Gerät zum ersten Mal oder nach dem Austausch der ANTI-KALK-Kartusche verwenden, kann es 10 Sekunden dauern, bis Dampf aus dem Gerät austritt.

Hinweis: Die Pumpe wird jedes Mal aktiviert, wenn Sie den Dampfauslöser drücken. Sie erzeugt ein leises, klapperndes Geräusch her. Das ist normal. Wenn sich kein Wasser mehr im Wasserbehälter befindet, wird der Pumpenton lauter. Füllen Sie den Wasserbehälter mit Wasser, wenn der Wasserfüllstand unter die Mindesthöhe fällt.

Dampfstoß-Funktion

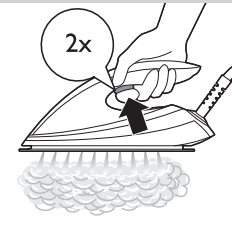

- Verwenden Sie die Dampfstoß-Funktion, um hartnäckige Falten zu entfernen. Drücken Sie zweimal schnell den Dampfauslöser.

Vertikales Dampfbügeln

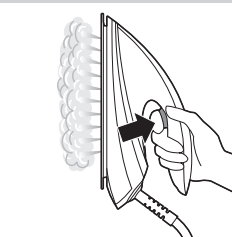

Aus dem Bügeleisen tritt heißer Dampf aus. Versuchen Sie nicht, Falten aus einem Kleidungsstück zu entfernen, das sich am Körper befindet. Verwenden Sie Dampf nicht in der Nähe Ihrer Hände oder der Hände einer anderen Person.

Sie können das Dampfbügeleisen in senkrechter Position verwenden, um Falten aus hängenden Kleidungsstücken zu entfernen.

- 1** Halten Sie das Bügeleisen in senkrechter Position, drücken Sie den Dampfauslöser und berühren Sie das Kleidungsstück vorsichtig mit der Bügelsohle.

Abstellen des Bügeleisens während des Bügelns

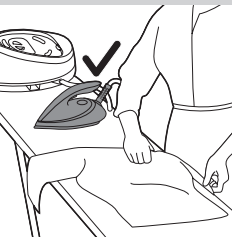

- Während des Bügelns können Sie das Bügeleisen entweder auf der Abstellfläche oder horizontal auf dem Bügelbrett positionieren. Dank der OptimalTemp-Technologie wird der Bügelbrettbezug von der Bügelsohle nicht beschädigt.

Energiespareinstellung

ECO-Modus (Ökomodus)

Durch Verwendung des ECO-Modus (verringerte Dampfmenge) können Sie Energie sparen, ohne Kompromisse beim Bügelergebnis einzugehen.

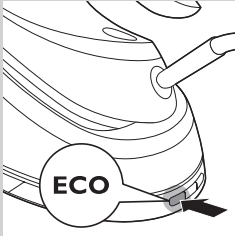

1 Um den ECO-Modus zu aktivieren, drücken Sie die ECO-Taste. Die grüne ECO-Anzeige leuchtet auf.

2 Um den ECO-Modus zu deaktivieren, drücken Sie die ECO-Taste erneut. Die grüne ECO-Anzeige erlischt.

Für optimale Ergebnisse bei schwierigen Stoffen können Sie den TURBO-Modus verwenden.

1 Halten Sie den Ein-/Ausschalter 2 Sekunden lang gedrückt, bis die Anzeige weiß leuchtet.

2 Um den TURBO-Modus zu deaktivieren, halten Sie den Ein-/Ausschalter erneut 2 Sekunden lang gedrückt, bis die Anzeige blau leuchtet.

Abschaltautomatik (nur bestimmte Gerätetypen)

Die Abschaltautomatik sorgt dafür, dass sich das Gerät abschaltet, wenn es 5 Minuten nicht verwendet worden ist, um Energie zu sparen.

WICHTIG: Die ANTI-KALK-Kartusche ersetzen

Anzeige zum Austausch der ANTI-KALK-Kartusche



Es ist sehr wichtig, dass Sie die ANTI-KALK-Kartusche ersetzen, wenn die Anzeige zum Austausch der ANTI-KALK-Kartusche zu blinken beginnt und das Gerät Signaltöne ausgibt.

Hinweis: Die Kartusche hält durchschnittlich 1 bis 3 Monate, dies hängt aber von der Härte des Wassers ab, das Sie verwenden, sowie davon, wie viele Stunden Sie bügeln.

- Die Anzeige zum Austausch der ANTI-KALK-Kartusche beginnt zu blinken, und das Gerät gibt einen Piepton aus, um anzuzeigen, dass die ANTI-KALK-Kartusche ausgetauscht werden muss.
- Sie können noch weitere 15 bis 30 Minuten dampfbügeln (abhängig von der Härte des verwendeten Wassers), wenn die Anzeige zum Austausch der ANTI-KALK-Kartusche blinkt und das Gerät Signaltöne ausgibt. Die Dampfleistung wird jedoch geringer, und schließlich gibt die Dampfeinheit keinen Dampf mehr aus, um Kalkablagerungen zu verhindern, die Ihr Gerät dauerhaft schädigen könnten.
- Damit das Gerät wieder Dampf produziert, müssen Sie die ANTI-KALK-Kartusche ersetzen. Wenn Sie die ANTI-KALK-Kartusche nicht ersetzen möchten, müssen Sie demineralisiertes Wasser oder entkalktes Wasser vom IronCare verwenden. In diesem Fall müssen Sie die aufgebrauchte Kartusche im Aufbewahrungsfach lassen.

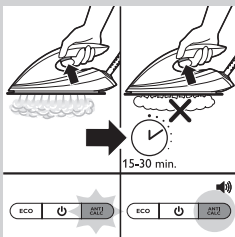

Die ANTI-KALK-Kartusche ersetzen

- 1 Schalten Sie das Gerät aus, und lassen Sie es abkühlen.
- 2 Folgen Sie den Schritten in Kapitel "Vor dem ersten Gebrauch – Die ANTI-KALK-Kartusche einsetzen".

Pflege

Zu einer ordnungsgemäßen Wartung Ihres Gerät gehört auch, es regelmäßig zu reinigen.

- 1 Reinigen Sie das Gerät mit einem feuchten Tuch.
- 2 Um Flecken einfach und effektiv zu entfernen, lassen Sie die Bügelsohle aufheizen, und fahren Sie mit dem Bügeleisen über ein feuchtes Tuch.

Tipp: Reinigen Sie regelmäßig die Bügelsohle, um eine ausgezeichnete Gleitfähigkeit sicherzustellen.



Aufbewahrung

- 1 Schalten Sie die Dampfeinheit aus, und ziehen Sie den Stecker heraus.
- 2 Gießen Sie das Wasser aus dem Wasserbehälter ins Waschbecken.
- 3 Wickeln Sie den Verbindungsschlauch auf.

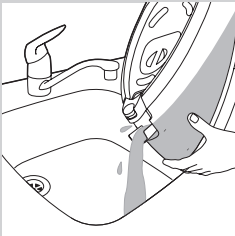

- 4 Wickeln Sie den Verbindungsschlauch im Fach für die Schlauchaufbewahrung auf, und befestigen Sie ihn an der Aufwicklungsvorrichtung.
- 5 Wickeln Sie das Netzkabel auf, und befestigen Sie es mit dem Klettverschluss-Streifen.
- 6 Nur bestimmte Gerätetypen: Sie können das Gerät mit einer Hand am Griff des Bügeleisens tragen, wenn das Bügeleisen auf der Abstellfläche befestigt ist.

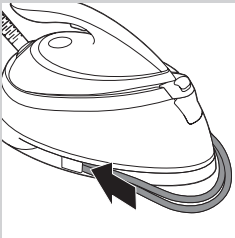

Fehlerbehebung

In diesem Abschnitt sind die häufigsten Probleme zusammengestellt, die mit Ihrem Gerät auftreten können. Sollten Sie ein Problem mithilfe der nachstehenden Informationen nicht beheben können, besuchen Sie unsere Website unter: **www.philips.com/support** für eine Liste mit häufig gestellten Fragen, oder wenden Sie sich den Kundendienst in Ihrem Land.

Problem	Mögliche Ursache	Lösung
Das Bügeleisen erzeugt keinen Dampf.	Der Wasserbehälter ist leer.	Füllen Sie den Wasserbehälter bis über die MIN-Anzeige. Halten Sie den Dampfauslöser gedrückt, bis Dampf austritt. Es kann bis zu 30 Sekunden dauern, bis Dampf austritt.
	Sie haben den Dampfauslöser nicht heruntergedrückt.	Halten Sie den Dampfauslöser während des Dampfbügelns gedrückt.
	Sie haben soeben eine neue ANTI-KALK-Kartusche eingesetzt.	Halten Sie den Dampfauslöser 10 Sekunden lang gedrückt, bis Dampf austritt.
	Die ANTI-KALK-Kartusche ist nicht ordnungsgemäß eingesetzt.	Drücken Sie die ANTI-KALK-Kartusche hinunter, bis sie einrastet.
Das Gerät gibt einen Piepton aus, und es tritt weniger oder kein Dampf aus dem Bügeleisen aus, wenn ich den Dampfauslöser drücke.	Sie müssen die ANTI-KALK-Kartusche ersetzen.	Ersetzen Sie die ANTI-KALK-Kartusche (siehe Kapitel "WICHTIG: Die ANTI-KALK-Kartusche ersetzen"). Sie können auch demineralisiertes oder entkalktes Wasser vom IronCare verwenden. In diesem Fall müssen Sie die aufgebrauchte Kartusche im Aufbewahrungsfach lassen.
Die Anzeige zum Austausch der ANTI-KALK-Kartusche blinkt weiterhin.	Sie müssen die ANTI-KALK-Kartusche ersetzen.	Ersetzen Sie die ANTI-KALK-Kartusche (siehe Kapitel "WICHTIG: Die ANTI-KALK-Kartusche ersetzen"). Sie können auch demineralisiertes oder entkalktes Wasser vom IronCare verwenden. In diesem Fall müssen Sie die aufgebrauchte Kartusche im Aufbewahrungsfach lassen.
Das Gerät erzeugt ein lautes Pumpgeräusch (ein leises Pumpgeräusch ist normal).	Sie haben soeben eine neue ANTI-KALK-Kartusche eingesetzt.	Drücken Sie weiterhin den Dampfauslöser; bis das Pumpgeräusch aufhört und Dampf aus der Bügelsohle austritt.
	Der Wasserbehälter ist leer.	Füllen Sie den Wasserbehälter mit Wasser auf, und drücken Sie den Dampfauslöser; bis das Pumpgeräusch aufhört und Dampf aus der Bügelsohle austritt.
	Die ANTI-KALK-Kartusche ist nicht eingesetzt.	Setzen Sie die ANTI-KALK-Kartusche ein (siehe Kapitel "Vor dem ersten Gebrauch – Die ANTI-KALK-Kartusche einsetzen").

Problem	Mögliche Ursache	Lösung
	Die ANTI-KALK-Kartusche ist beschädigt oder weist Risse oder Haarrisse auf.	Prüfen Sie die ANTI-KALK-Kartusche gründlich. Wenn Sie Anzeichen von Beschädigungen oder Rissen sehen, auch wenn diese nur gering sind, ersetzen Sie die ANTI-KALK-Kartusche durch eine neue.
Das Gerät ist ausgeschaltet.	Die Abschaltautomatik wird automatisch aktiviert, wenn Sie die Dampfeinheit mindestens 5 Minuten lang nicht verwenden.	Drücken Sie zum Wiedereinschalten der Dampfeinheit den Ein-/Ausschalter.
Das Bügeleisen hinterlässt auf dem Stoff glänzende Stellen oder einen Abdruck.	Die zu bügelnde Oberfläche war uneben, z. B. weil Sie auf dem Stoff über einer Naht oder einer Falte gebügelt haben.	Perfect Care ist bei allen Kleidungsstücken sicher: Der Glanz bzw. der Abdruck ist nicht dauerhaft und verschwindet beim Waschen des Kleidungsstückes. Bügeln Sie, wenn möglich, nicht über Nähte oder Falten, oder legen Sie ein Baumwolltuch auf den Bügelbereich, um Abdrücke zu vermeiden.
Der Bügelbrettbezug wird nass, oder Wassertropfen treten aus der Bügelsole aus.	Dampf ist nach langem Bügeln auf dem Bügelbrettbezug kondensiert.	Wechseln Sie den Bügelbrettbezug aus, wenn der Schaumstoff abgenutzt ist. Sie können auch eine zusätzliche Lage Filztuch unter den Bügelbrettbezug legen, um die Kondensation zu verhindern.
	Sie besitzen möglicherweise ein Bügelbrett, das für die starken Dampfstöße der Dampfeinheit nicht geeignet ist.	Bringen Sie eine zusätzliche Schicht Filz unter dem Bügelbrettbezug an, um die Kondensation auf dem Bügelbrett zu verhindern.
Es tritt zu viel Dampf aus dem Bügeleisen aus.	Die Standardeinstellung des Bügeleisens ist die Optimal TEMP-Einstellung. In dieser Einstellung sorgt das Bügeleisen für eine hohe Dampfleistung.	Aktivieren Sie den ECO-Modus, um mit einer niedrigeren Dampfleistung zu bügeln. Siehe Abschnitt "Energiespareinstellung" in dieser Bedienungsanleitung.

Dieses Bügeleisen wurde von der Woolmark Company Pty Ltd nur für das Bügeln von Wollprodukten genehmigt, vorausgesetzt dass die Kleidungsstücke gemäß den Anweisungen auf dem Etikett des Kleidungsstücks und den Anweisungen vom Hersteller dieses Bügeleisens gebügelt werden. R1303. In Großbritannien, Irland, Hongkong und Indien ist das Woolmark-Warenzeichen eine Gütemarke.

Description générale (fig. 4)

- 1 Cartouche anticalcaire
- 2 Compartiment des cartouches anticalcaire
- 3 Couvercle du compartiment des cartouches anticalcaire
- 4 Bouton de déverrouillage du fer (certains modèles uniquement)
- 5 Couvercle de l'entonnoir de remplissage
- 6 Réservoir d'eau avec indicateur de niveau
- 7 Support du fer à repasser
- 8 Cordon d'arrivée de la vapeur
- 9 Cordon d'alimentation avec fiche secteur
- 10 Voyant de remplacement de la cartouche anticalcaire
- 11 Bouton marche/arrêt avec voyant
- 12 Bouton ECO avec voyant
- 13 Semelle
- 14 Voyant « Fer prêt »
- 15 Gâchette vapeur/bouton Effet pressing

Important

Lisez soigneusement le livret séparé d'informations importantes et le mode d'emploi avant d'utiliser l'appareil. Conservez les deux documents pour un usage ultérieur.

Pour bénéficier pleinement de l'assistance Philips, enregistrez votre produit sur le site **www.philips.com/welcome**.

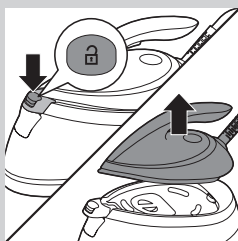
Avant la première utilisation - Mise en place de la cartouche anticalcaire

Remarque : L'appareil ne produit pas de vapeur si la cartouche anticalcaire n'est pas en place.

- 1** Appuyez sur le bouton de déverrouillage (certains modèles uniquement) et détachez le fer de son support.

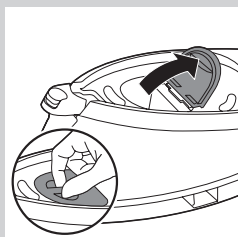

- 2** Ouvrez le compartiment de la cartouche anticalcaire.

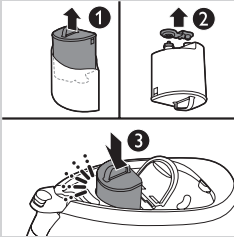

- 3** Retirez l'emballage de la cartouche anticalcaire (1) ainsi que l'embout en caoutchouc (2). Placez la cartouche anticalcaire dans le compartiment et appuyez dessus jusqu'à ce qu'elle s'enclenche (3). Fermez le couvercle du compartiment des cartouches anticalcaire.

Remarque : Quelques gouttes d'eau peuvent tomber de la cartouche anticalcaire lorsque vous la placez dans le compartiment. Ce phénomène est normal et l'eau est inoffensive.

Avant utilisation

Remplissage du réservoir

- Remplissez le réservoir d'eau avant chaque utilisation ou lorsque le niveau d'eau dans le réservoir est inférieur au niveau minimal. Vous pouvez remplir le réservoir d'eau à tout moment pendant le repassage.
- Assurez-vous que vous utilisez **uniquement** l'un des 3 types d'eau suivants pour remplir le réservoir d'eau :

1 Eau du robinet

La cartouche anticalcaire permet de filtrer les particules de calcaire de l'eau du robinet. La quantité de calcaire dans l'eau filtrée est régulièrement contrôlée par un capteur électronique. Ce capteur vous avertit lorsque la cartouche a besoin d'être remplacée.

2 Eau déminéralisée

Vous pouvez utiliser en toute sécurité de l'eau déminéralisée dans la machine. Assurez-vous que la cartouche anticalcaire est toujours bien en place, car elle sert de lien entre le réservoir d'eau et le fer.

Lorsque vous utilisez de l'eau déminéralisée, la cartouche anticalcaire n'est pas utilisée ; il n'est donc pas nécessaire de la remplacer.

3 Eau traitée par IronCare

IronCare enlève les résidus de calcaire de l'eau du robinet pour garantir le fonctionnement optimal de votre fer. Pour en savoir plus, visitez le site www.philips.com/ironcare.

Attention : N'utilisez pas d'eau parfumée, d'eau provenant du sèche-linge, de vinaigre, d'amidon, de détartrants, de produits d'aide au repassage ou d'autres agents chimiques dans le réservoir d'eau car ils peuvent entraîner l'écoulement de gouttes d'eau de la semelle, des taches marron ou des dommages à votre appareil.

- 1** Ouvrez le couvercle de l'entonnoir de remplissage.

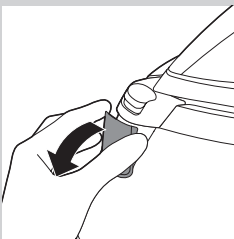
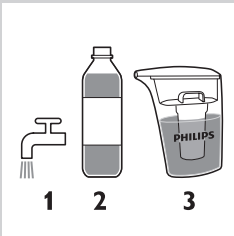

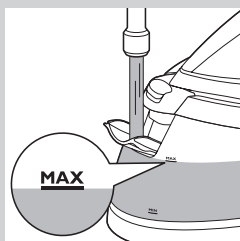

- Remplissez le réservoir avec de l'eau du robinet, jusqu'au niveau maximal (MAX). Fermez le couvercle de l'entonnoir de remplissage (clic).

Utilisation de l'appareil

Technologie OptimalTemp

Ne repassez pas des tissus non repassables.

Cet appareil est doté de la technologie OptimalTemp, qui vous permet de repasser tous les types de tissus repassables sans avoir à régler la température du fer.

- Les tissus avec les symboles suivants sont repassables. Par exemple, le lin, le coton, le polyester, la soie, la laine, la viscose et la rayonne (soie artificielle).

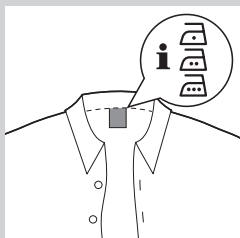

- Les tissus avec les symboles suivants ne sont pas repassables. Parmi ces tissus : les tissus synthétiques tels que l'élasthanne, les tissus comprenant de l'élasthanne et des polyoléfines (par exemple du polypropylène), mais également les impressions sur les vêtements.

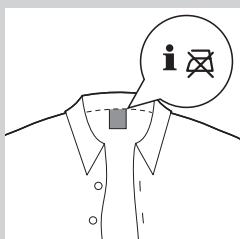

Repassage

- Placez l'appareil sur une surface stable et plane.

Afin de garantir un repassage en toute sécurité, nous vous recommandons de toujours placer la base sur la planche à repasser.

- Assurez-vous qu'il y a assez d'eau dans le réservoir (voir la section « Remplissage du réservoir » dans le chapitre « Avant utilisation »).

- Branchez l'appareil et appuyez sur le bouton marche/arrêt. Attendez approximativement 2 minutes que le voyant « Fer prêt » cesse de clignoter.

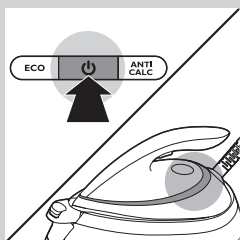



- 4** Appuyez sur la gâchette vapeur pour commencer le repassage. Maintenez la gâchette vapeur enfoncée lorsque vous déplacez le fer sur le tissu.

Remarque : Lorsque vous utilisez l'appareil pour la première fois ou après le remplacement de la cartouche anticalcaire, patientez une dizaine de secondes avant que la vapeur ne s'échappe de l'appareil.

Remarque : La pompe est activée chaque fois vous appuyez sur la gâchette vapeur. Elle produit un léger cliquetis, ce qui est normal. Lorsqu'il n'y a pas d'eau dans le réservoir, le bruit de pompe est plus fort. Remplissez le réservoir d'eau lorsque le niveau passe en-dessous du niveau minimal.

Fonction Effet pressing



- Utilisez la fonction Effet pressing pour enlever les plis tenaces. Appuyez sur le déclencheur de vapeur deux fois rapidement.

Défroissage vertical

Le fer émet de la vapeur chaude. N'essayez jamais d'enlever les plis d'un vêtement porté par quelqu'un. N'appliquez pas de vapeur près de vos mains ou de celles de quelqu'un d'autre.

Vous pouvez utiliser le fer vapeur en position verticale afin d'enlever les plis des vêtements sur cintre.

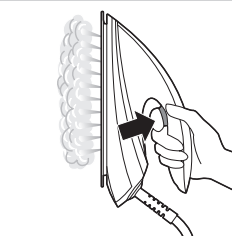

- 1** Maintenez le fer en position verticale, appuyez sur la gâchette vapeur et effleurez le vêtement avec la semelle.

Mettre le fer sur son talon pendant le repassage

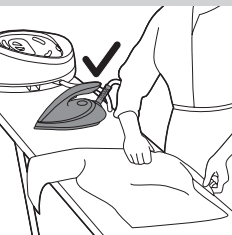

- Pendant le repassage, vous pouvez placer le fer à repasser sur son support ou horizontalement sur la planche à repasser. Grâce à la technologie OptimalTemp, la semelle n'endommagera pas la housse de la planche à repasser.

Économie d'énergie

Mode ECO

En utilisant le mode ECO (quantité réduite de vapeur), vous pouvez économiser l'énergie sans compromettre le résultat de repassage.

- 1** Pour activer le mode ECO, appuyez sur le bouton ECO. Le voyant vert ECO s'allume.
- 2** Pour désactiver le mode ECO, appuyez à nouveau sur le bouton ECO. Le voyant vert ECO s'éteint.

Pour les meilleurs résultats sur les tissus difficiles, vous pouvez utiliser le mode TURBO.

- 1** Maintenez le bouton marche/arrêt enfoncé pendant 2 secondes jusqu'à ce que le voyant devienne blanc.
- 2** Pour désactiver le mode TURBO, maintenez à nouveau le bouton marche/arrêt enfoncé pendant 2 secondes jusqu'à ce que le voyant s'allume en bleu.

Arrêt automatique (certains modèles uniquement)

La fonction d'arrêt automatique permet d'éteindre automatiquement l'appareil s'il n'a pas été utilisé pendant 5 minutes, et ce afin d'économiser de l'énergie.

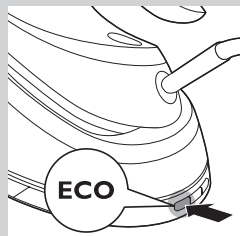

IMPORTANT : Remplacement de la cartouche anticalcaire

Voyant de remplacement de la cartouche

Veillez à remplacer la cartouche anticalcaire dès que le voyant de remplacement de la cartouche clignote et que l'appareil émet des bips sonores.

Remarque : La cartouche dure de 1 à 3 mois en moyenne. Sa durée d'utilisation varie en fonction de la dureté de l'eau et de la fréquence du repassage.

- La cartouche a besoin d'être remplacée lorsque le voyant de remplacement clignote et que l'appareil émet des bips sonores.
- Une fois que le voyant de remplacement clignote et que l'appareil émet des bips, vous pouvez poursuivre le repassage pendant 15 à 30 minutes (en fonction de la dureté de l'eau utilisée). Toutefois, le débit de vapeur diminue progressivement jusqu'à ce que l'appareil ne produise plus du tout de vapeur, et ce pour empêcher la formation de dépôts de calcaire qui endommageraient définitivement votre appareil.
- Pour que l'appareil génère à nouveau de la vapeur, vous devez remplacer la cartouche anticalcaire. Si vous ne voulez pas remplacer la cartouche, utilisez de l'eau déminéralisée ou traitée par IronCare. Dans ce cas, vous devez laisser la cartouche usagée dans le compartiment.

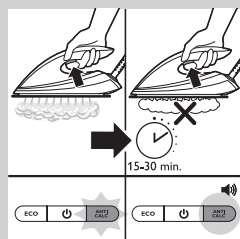
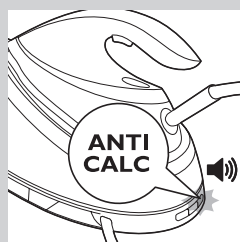

Remplacement de la cartouche anticalcaire

- 1 Éteignez l'appareil et laissez-le refroidir.
- 2 Suivez les étapes décrites dans le chapitre « Avant la première utilisation - Mise en place de la cartouche anticalcaire ».

Nettoyage



Pour entretenir votre appareil, nettoyez-le régulièrement.

- 1 Nettoyez l'appareil avec un chiffon humide.
- 2 Pour enlever facilement et efficacement des taches, faites chauffer la semelle et passez le fer sur un chiffon humide.

Conseil : Nettoyez la semelle régulièrement pour garantir une glisse optimale.

Rangement

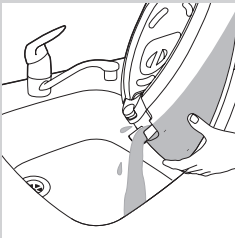

- 1 Éteignez la appareil et débranchez-la.
- 2 Versez l'eau du réservoir d'eau dans l'évier.
- 3 Pliez le cordon d'arrivée de la vapeur.

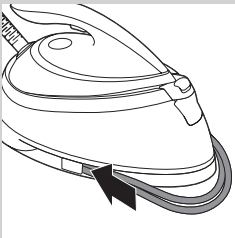

- 4 Enroulez le cordon d'arrivée de la vapeur dans son compartiment de stockage, autour du crochet de rangement de la base de l'appareil.
- 5 Pliez le cordon d'alimentation et attachez-le avec la bande Velcro.
- 6 Certains modèles uniquement : vous pouvez transporter l'appareil par la poignée du fer d'une seule main lorsque le fer est verrouillé sur son support.

Dépannage

Cette rubrique présente les problèmes les plus courants que vous pouvez rencontrer avec votre appareil. Si vous ne parvenez pas à résoudre le problème à l'aide des informations ci-dessous, rendez-vous sur **www.philips.com/support** pour consulter les questions fréquemment posées, ou contactez le Service Consommateurs de votre pays.

Problème	Cause possible	Solution
L'appareil ne produit pas de vapeur.	Il n'y a pas assez d'eau dans le réservoir d'eau.	Remplissez le réservoir d'eau au-delà de l'indication MIN. Maintenez enfoncé la gâchette vapeur jusqu'à ce que de la vapeur s'échappe, ce qui peut prendre jusqu'à 30 secondes.
	Vous n'avez pas appuyé sur la gâchette vapeur.	Maintenez la gâchette vapeur enfoncée lorsque vous repassez.
	Vous venez d'installer une nouvelle cartouche anticalcaire.	Maintenez la gâchette vapeur enfoncée pendant 10 secondes jusqu'à ce que la vapeur s'échappe de l'appareil.
La cartouche anticalcaire n'est pas correctement insérée.	La cartouche anticalcaire n'est pas correctement insérée.	Appuyez sur la cartouche jusqu'à ce qu'elle s'enclenche.
	Vous devez remplacer la cartouche anticalcaire.	Remplacez la cartouche anticalcaire (voir le chapitre « IMPORTANT : Remplacement de la cartouche anticalcaire »). Vous pouvez également utiliser de l'eau déminéralisée ou traitée par IronCare. Dans ce cas, vous devez laisser la cartouche usagée dans le compartiment.
La appareil émet des bips et le fer produit moins ou pas de vapeur lorsque j'appuie sur la gâchette vapeur.	Vous devez remplacer la cartouche anticalcaire.	Remplacez la cartouche anticalcaire (voir le chapitre « IMPORTANT : Remplacement de la cartouche anticalcaire »). Vous pouvez également utiliser de l'eau déminéralisée ou traitée par IronCare. Dans ce cas, vous devez laisser la cartouche usagée dans le compartiment.
Le voyant de remplacement de la cartouche anticalcaire clignote.	Vous devez remplacer la cartouche anticalcaire.	Remplacez la cartouche anticalcaire (voir le chapitre « IMPORTANT : Remplacement de la cartouche anticalcaire »). Vous pouvez également utiliser de l'eau déminéralisée ou traitée par IronCare. Dans ce cas, vous devez laisser la cartouche usagée dans le compartiment.
L'appareil produit un fort bruit de pompe (contrairement au bruit de pompe léger habituel).	Vous venez d'installer une nouvelle cartouche anticalcaire.	Continuez à maintenir la gâchette vapeur enfoncée jusqu'à ce que le bruit de pompe cesse et que la vapeur s'échappe de la semelle.
	Le réservoir d'eau est vide.	Rechargez le réservoir d'eau avec de l'eau et appuyez sur la gâchette vapeur jusqu'à ce que le bruit de pompe cesse et que la vapeur s'échappe de la semelle.
	La cartouche anticalcaire n'est pas en place.	Placez correctement la cartouche anticalcaire (voir le chapitre « Avant la première utilisation - Mise en place de la cartouche anticalcaire »).
La cartouche anticalcaire est endommagée ou affiche des fissures ou des fêlures.	La cartouche anticalcaire est endommagée ou affiche des fissures ou des fêlures.	Inspectez soigneusement la cartouche anticalcaire. Si vous observez des signes d'usure ou des fissures, peu importe leur taille, remplacez la cartouche anticalcaire.

Problème	Cause possible	Solution
L'appareil s'est éteint.	La fonction d'arrêt automatique est automatiquement activée lorsque la appareil n'a pas été utilisée pendant plus de 5 minutes.	Réactivez la appareil en appuyant sur le bouton marche/arrêt.
Le fer laisse un voile ou une marque sur le vêtement.	La surface à repasser était non plane, par exemple parce que vous repassiez sur une couture ou un pli dans le vêtement.	Perfect Care peut être utilisé sur tous les vêtements. Le voile ou la marque n'est pas permanent(e) et partira au lavage. Évitez de repasser sur les coutures ou les plis, ou placez un chiffon en coton sur la zone à repasser afin d'éviter les marques.
La housse de la planche à repasser devient humide ou des gouttes d'eau sortent de la semelle.	La vapeur s'est condensée sur la housse de la planche à repasser après une longue séance de repassage.	Remplacez la housse de la planche à repasser si sa mousse est usée. Vous pouvez également ajouter une couche supplémentaire de feutre sous la housse de la planche à repasser pour empêcher la formation de condensation sur la planche à repasser.
	Il est probable que votre housse de planche à repasser ne soit pas conçue pour résister au débit élevé de vapeur de l'appareil.	Mettez une couche supplémentaire de feutre sous la housse de la planche à repasser pour empêcher la condensation sur la planche à repasser.
Trop de vapeur s'échappe du fer.	Par défaut, le fer est réglé sur le mode OptimalTemp. Avec ce réglage, le fer génère un débit de vapeur élevé.	Activez le mode ECO pour repasser avec un débit de vapeur inférieur. Reportez-vous à la section « Économie d'énergie » de ce mode d'emploi.

Ce fer a été approuvé par The Woolmark Company Pty Ltd pour le repassage de vêtements en laine à condition que ceux-ci soient repassés selon les instructions indiquées sur l'étiquette du vêtement et celles fournies par le fabricant du fer. R1303. Au Royaume-Uni, en République d'Irlande, à Hong-Kong et en Inde, la marque commerciale Woolmark est une marque de certification.

Descrizione generale (fig. 4)

- 1 Cartuccia ANTICALCARE
- 2 Vano cartuccia ANTICALCARE
- 3 Coperchio vano cartuccia ANTICALCARE
- 4 Pulsante di rilascio del blocco da trasporto (solo per modelli specifici)
- 5 Coperchio del foro di riempimento
- 6 Serbatoio dell'acqua con indicatore di livello
- 7 Base caldaia
- 8 Tubo del vapore
- 9 Cavo di alimentazione con spina
- 10 Spia di sostituzione della cartuccia ANTICALCARE
- 11 Pulsante On/Off con spia di accensione
- 12 Pulsante ECO con spia
- 13 Piastra
- 14 Spia di "ferro da stiro pronto"
- 15 Pulsante del vapore/colpo di vapore

Importante

Prima di utilizzare l'apparecchio, consultate l'opuscolo "Informazioni importanti" e il manuale dell'utente. Conservate entrambi i documenti per riferimento futuro.

Per trarre il massimo vantaggio dall'assistenza fornita da Philips, registrate il vostro prodotto sul sito www.philips.com/welcome.

Primo utilizzo: Posizionamento della cartuccia ANTICALCARE

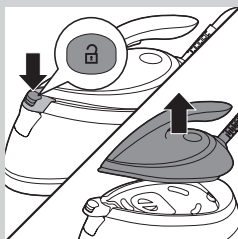

Nota: Se la cartuccia ANTICALCARE non è in posizione, l'apparecchio non produce vapore.

- 1** Premete il pulsante di rilascio del blocco da trasporto (solo alcuni modelli) e rimuovete il ferro da stiro dalla piattaforma.

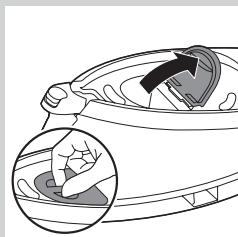

- 2** Aprite il vano delle cartucce ANTICALCARE.

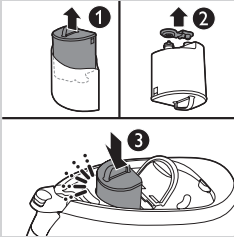

- 3** Estraiete la cartuccia ANTICALCARE dal pacchetto (1) e tirate il cappuccio di gomma dalla parte inferiore (2). Posizionate la cartuccia ANTICALCARE nel vano e spingete fino a farla scattare in posizione (3). Chiudete quindi il coperchio del vano cartucce ANTICALCARE.

Nota: Mentre posizionate la cartuccia ANTICALCARE nell'apposito vano, potrebbero fuoriuscire alcune goccioline d'acqua. Si tratta di un fenomeno normale e l'acqua non è dannosa.

Predisposizione dell'apparecchio

Riempimento del serbatoio dell'acqua

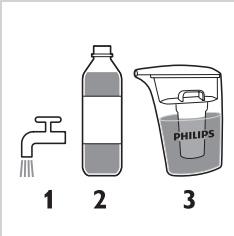

- Riempite il serbatoio dell'acqua prima di ogni uso o quando il livello dell'acqua scende sotto il livello minimo. Potete ricaricare il serbatoio dell'acqua in qualsiasi momento durante l'utilizzo dell'apparecchio.
- Utilizzate **esclusivamente** uno dei 3 tipi di acqua riportati di seguito per riempire il serbatoio:

1 Acqua di rubinetto

La cartuccia ANTICALCARE filtra le particelle di calcare dall'acqua del rubinetto. Il contenuto di calcare nell'acqua filtrata è costantemente monitorato da un sensore elettronico. Questo sensore vi segnala quando la cartuccia deve essere sostituita.

2 Acqua demineralizzata

Potete utilizzare acqua demineralizzata nel vostro generatore di vapore senza correre alcun rischio. Assicuratevi che la cartuccia ANTICALCARE sia sempre in posizione, poiché funge da collegamento tra il serbatoio dell'acqua e il ferro. Se adoperate acqua demineralizzata, la cartuccia ANTICALCARE non viene utilizzata e quindi non è necessario sostituirla.

3 Acqua decalcificata dall'IronCare

IronCare rimuove il calcare dall'acqua del rubinetto per garantire prestazioni ottimali al vostro ferro da stiro. Per ulteriori informazioni, visitate il sito www.philips.com/ironcare.



Attenzione: Non usate acqua profumata, acqua proveniente dall'asciugatrice, aceto, amido, agenti disincrostanti, prodotti per la stiratura, acqua decalcificata chimicamente o altre sostanze chimiche che potrebbero causare la fuoriuscita di acqua dalla piastra, macchie marroni o danni all'apparecchio.

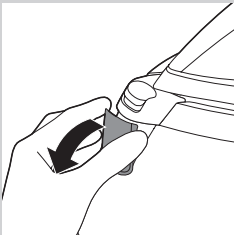

- 1** Aprite il coperchio del foro di riempimento.

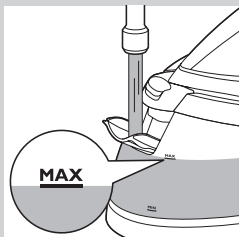

- 2 Riempite il serbatoio dell'acqua con acqua di rubinetto fino al livello massimo (MAX). Chiudete quindi il coperchio dell'imboccatura di riempimento, facendolo scattare in posizione.

Modalità d'uso dell'apparecchio

Tecnologia Optimal Temp

Non stirate i tessuti per i quali non è consentita la stiratura.

Questo apparecchio è dotato di tecnologia Optimal Temp, che consente di stirare tutti i tipi di tessuti stirabili senza dover regolare la temperatura del ferro.

- I tessuti con questi simboli sono stirabili: ad esempio lino, cotone, poliestere, seta, lana, viscosa e acetato.
- I tessuti con questo simbolo non sono stirabili. Tra questi vi sono fibre quali Spandex o elasthan, tessuti in misto Spandex e poliolefini (ad esempio il polipropilene), ma anche le stampe sugli indumenti.

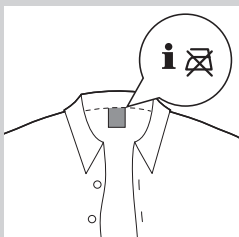
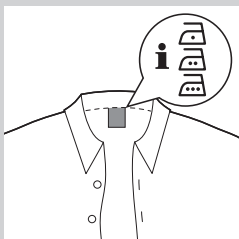

Stiratura

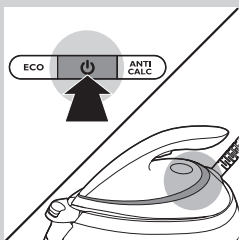

- 1 Adagiate il generatore di vapore su una superficie piana e stabile. Al fine di garantire una stiratura sicura si consiglia di posizionare sempre la base sull'asse da stiro.
- 2 Verificate che all'interno del serbatoio vi sia acqua a sufficienza (consultate la sezione "Riempimento del serbatoio dell'acqua" nel capitolo "Predisposizione dell'apparecchio").
- 3 Collegate l'apparecchio all'alimentazione e premete il pulsante on/off. Aspettate per circa due minuti fino a quando la spia di "ferro da stiro pronto" smette di lampeggiare.



- 4** Tenete premuto il pulsante del vapore per iniziare la stiratura.
Continuate a premere il pulsante quando passate il ferro sul tessuto.

Nota: Durante il primo utilizzo o dopo la sostituzione della cartuccia ANTICALCARE, potrebbero essere necessari 10 secondi prima che il vapore inizi a uscire dall'apparecchio.

Nota: la pompa si attiva ogni volta che spingete il pulsante del vapore. Il leggero rumore che si sente è normale. Quando all'interno del serbatoio manca l'acqua, il suono è più intenso. Aggiungete l'acqua nel serbatoio quando il livello si trova al di sotto del minimo.

Colpo di vapore



- Usate la funzione colpo di vapore per eliminare le pieghe più ostinate. Premete il pulsante del vapore due volte rapidamente.

Come stirare a vapore in posizione verticale

Il ferro da stiro emette vapore. Non rimuovete mai le pieghe su capi indossati da qualcuno. Non applicate il vapore vicino alla vostra mano o a quella di un'altra persona.

Potete usare il ferro da stiro in posizione verticale per rimuovere le pieghe dai tessuti appesi.

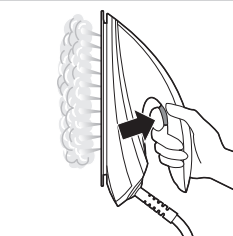

- 1** Tenete il ferro in posizione verticale, premete il colpo di vapore e toccate il capo leggermente con la piastra.

Riposizionamento del ferro durante la stiratura

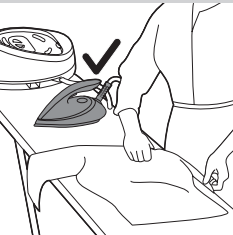

- Durante la stiratura, potete posizionare il ferro sia sull'apposita piattaforma o orizzontalmente sull'asse da stiro. Grazie alla tecnologia OptimalTemp, la piastra non danneggerà il copriasse.

Risparmio energetico

Modalità ECO

Utilizzando la modalità ECO (quantità di vapore ridotta), potete risparmiare energia senza compromettere il risultato della stiratura.

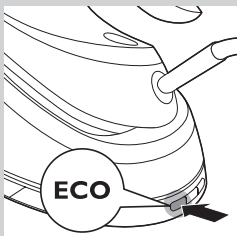

1 Per attivare la modalità ECO, premete il pulsante ECO. La spia verde ECO si accende.

2 Per disattivare la modalità ECO, premete di nuovo il pulsante ECO. La spia ECO verde si spegne.

Per risultati ottimali su tessuti difficili, è possibile utilizzare la modalità TURBO.

1 Tenete premuto il pulsante on/off per 2 secondi finché la spia non diventa bianca.

2 Per disattivare la modalità TURBO, tenete premuto di nuovo il pulsante on/off per 2 secondi fino a che la spia non diventa blu.

Funzione spegnimento automatico di sicurezza (solo per alcuni modelli)

La funzione di spegnimento automatico di sicurezza spegne automaticamente l'apparecchio dopo 5 minuti di inutilizzo, per risparmiare energia.

IMPORTANTE: Sostituzione della cartuccia ANTICALCARE

Spia di sostituzione ANTICALCARE



È molto importante sostituire la cartuccia ANTICALCARE quando la spia di sostituzione della cartuccia ANTICALCARE inizia a lampeggiare e l'apparecchio comincia a emettere un segnale acustico.

Nota: La durata media della cartuccia è di 1-3 mesi, che possono variare in base alla durezza dell'acqua che utilizzate e al numero di ore che stirate.

- Quando la spia di sostituzione della cartuccia ANTICALCARE inizia a lampeggiare e l'apparecchio comincia a emettere un segnale acustico, è necessario sostituire la cartuccia ANTICALCARE.

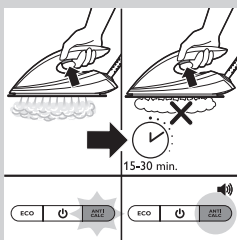

- Quando la spia di sostituzione della cartuccia ANTICALCARE inizia a lampeggiare e l'apparecchio emette il segnale acustico, potete continuare la stiratura a vapore per 15-30 minuti (a seconda della durezza dell'acqua in uso). Tuttavia, l'erogazione di vapore diminuirà gradualmente fino alla definitiva interruzione per evitare la formazione di calcare che produrrebbe danni irreversibili all'apparecchio.

- Per consentire all'apparecchio di erogare nuovamente vapore, è necessario sostituire la cartuccia ANTICALCARE. Se non volete sostituire la cartuccia ANTICALCARE, potete utilizzare acqua demineralizzata o acqua decalcificata dall'IronCare. In quel caso, lasciate la cartuccia esaurita nel vano.

Sostituzione della cartuccia ANTICALCARE

- 1 Spegnete l'apparecchio e lasciatelo raffreddare.
- 2 Seguite i passaggi riportati nel capitolo "Primo utilizzo: Posizionamento della cartuccia ANTICALCARE".

Pulizia



Per conservare correttamente l'apparecchio, pulitelo regolarmente.

- 1 Pulite l'apparecchio con un panno umido.
- 2 Per rimuovere efficacemente e facilmente le macchie, fate scaldare la piastra e passate il ferro su un panno umido.

Consiglio: Pulite la piastra regolarmente per far sì che scivoli in modo ottimale.

Conservazione

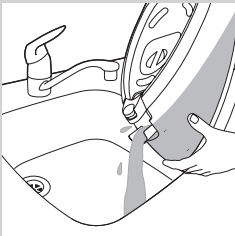

- 1 Spegnete il generatore di vapore e togliete la spina.
- 2 Fate fluire l'acqua dal serbatoio al livello.
- 3 Piegate il tubo flessibile.

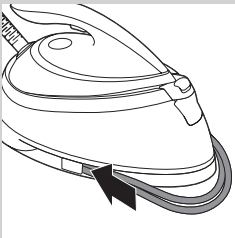

- 4 Avvolgete il tubo flessibile nel relativo vano e agganciatelo all'apposito perno.
- 5 Piegate il cavo di alimentazione e legatelo con il velcro.
- 6 Solo per alcuni modelli: adesso è possibile trasportare l'intero apparecchio tramite l'impugnatura del ferro con una sola mano quando il ferro è bloccato sulla piattaforma.

Risoluzione dei problemi

Questo capitolo riassume i problemi più comuni che potreste riscontrare con l'apparecchio. Se non riuscite a risolvere il problema con le informazioni riportate sotto, visitate il sito www.philips.com/support per un elenco di domande frequenti o contattate il centro assistenza clienti del vostro paese.

Problema	Possibile causa	Soluzione
L'apparecchio non produce vapore.	Non c'è abbastanza acqua nel serbatoio.	Riempite il serbatoio dell'acqua oltre l'indicazione MIN. Tenete premuto il pulsante del vapore finché il vapore non fuoriesce. Potrebbero essere necessari fino a 30 secondi.
	Non avete premuto il pulsante del vapore.	Tenete premuto il pulsante del vapore durante la stiratura.
	La nuova cartuccia ANTICALCARE è stata installata.	Tenete premuto il pulsante del vapore per 10 secondi fino a quando il vapore esce dall'apparecchio.
	La cartuccia ANTICALCARE non è posizionata correttamente.	Premete la cartuccia ANTICALCARE fino a farla scattare in posizione.
Quando si preme il pulsante del vapore, l'apparecchio emette un segnale acustico e viene erogato poco vapore o addirittura non ne viene erogato per niente.	È necessario sostituire la cartuccia ANTICALCARE.	Sostituite la cartuccia ANTICALCARE (consultate il capitolo "IMPORTANTE: Sostituzione della cartuccia ANTICALCARE"). Potete anche utilizzare acqua demineralizzata o decalcificata dall'IronCare. In quel caso, lasciate la cartuccia esaurita nel vano.
La spia di "sostituzione della cartuccia ANTICALCARE" continua a lampeggiare.	È necessario sostituire la cartuccia ANTICALCARE.	Sostituite la cartuccia ANTICALCARE (consultate il capitolo "IMPORTANTE: Sostituzione della cartuccia ANTICALCARE"). Potete anche utilizzare acqua demineralizzata o decalcificata dall'IronCare. In quel caso, lasciate la cartuccia esaurita nel vano.
L'apparecchio produce un suono di pompaggio molto alto (un leggero rumore è normale).	La nuova cartuccia ANTICALCARE è stata installata.	Continuate a premere il pulsante del vapore fino a quando il rumore di pompaggio si interrompe e il vapore inizia a uscire dalla piastra.
	Il serbatoio dell'acqua è vuoto.	Ricaricate il serbatoio dell'acqua con l'acqua e premete il pulsante del vapore fino a quando il rumore di pompaggio si interrompe e il vapore inizia a uscire dalla piastra.
	La cartuccia ANTICALCARE non è in posizione.	Posizionate la cartuccia ANTICALCARE (consultate il capitolo "Primo utilizzo: Posizionamento della cartuccia ANTICALCARE").

Problema	Possibile causa	Soluzione
	La cartuccia ANTICALCARE è danneggiata o mostra delle incrinature.	Ispezionatela molto attentamente. Se riscontrate danni o incrinature, a prescindere dalla loro grandezza, sostituite la cartuccia.
L'apparecchio si è spento.	La funzione di spegnimento automatico di sicurezza si attiva automaticamente dopo 5 minuti di inutilizzo del generatore di vapore.	Premete il pulsante on/off per riaccendere nuovamente il generatore di vapore.
I tessuti risultano lucidi o sull'indumento resta un'impronta del ferro.	La superficie da stirare era irregolare, come nel caso di una cucitura o di una piega sull'indumento.	Il sistema Perfect Care è sicuro su qualsiasi tessuto. L'effetto lucido o l'impronta non sono permanenti e scompaiono dopo il lavaggio dell'indumento. Evitate di stirare su cuciture o pieghe oppure posizionate un panno di cotone sull'area da stirare per evitare impronte in corrispondenza delle cuciture e delle pieghe.
Il copriasse si bagna oppure dalla piastra fuoriescono goccioline d'acqua.	Il vapore si è condensato sul copriasse dopo una sessione di stiratura prolungata.	Sostituite il copriasse se il materiale in schiuma risulta consumato. Potete anche aggiungere uno strato aggiuntivo di materiale in feltro sotto il copriasse per prevenire la condensa sull'asse stesso.
	Molto probabilmente disponete di un asse da stiro che non è stata progettata per sopportare vapore ad alte temperature come quello prodotto dal generatore di vapore.	Posizionate uno strato aggiuntivo di materiale in feltro sotto la copertura dell'asse per prevenire la condensa sull'asse stessa.
Dal ferro esce troppo vapore.	L'impostazione predefinita del ferro è l'impostazione OptimalTemp. Con questa impostazione il ferro eroga un'elevata quantità di vapore.	Attivate la modalità ECO per stirare con una minore erogazione di vapore. Consultate la sezione "Risparmio Energetico" in questo manuale dell'utente.

Questo ferro è stato approvato da The Woolmark Company Pty Ltd per la stiratura di prodotti di lana a patto che tali indumenti vengano stirati seguendo le istruzioni dell'etichetta e quelle fornite da Philips. R1303. Nel Regno Unito, in Irlanda, a Hong Kong e in India, il marchio Woolmark è un marchio di certificazione.

Algemene beschrijving (fig. 4)

- 1 Antikalkpatroon
- 2 Compartiment voor antikalkpatronen
- 3 Deksel van compartiment voor antikalkpatronen
- 4 Ontgrendelknop van draagvergrendeling (alleen bepaalde typen)
- 5 Deksel van vultrechter
- 6 Waterreservoir met waterniveau-indicator
- 7 Strijkijzerplateau
- 8 Toevoerslang
- 9 Netsnoer met stekker
- 10 'Antikalkpatroon vervangen'-lampje
- 11 Aan/uitknop met aan-lampje
- 12 ECO-knop met lampje
- 13 Zoolplaat
- 14 'Strijkijzer gereed'-lampje
- 15 Stoomhendel/stoomstootknop

Belangrijk

Lees de afzonderlijke folder met belangrijke informatie en de gebruiksaanwijzing zorgvuldig door voordat u het apparaat gaat gebruiken. Bewaar beide documenten om deze indien nodig later te kunnen raadplegen.

Wilt u volledig profiteren van de ondersteuning die Philips u kan bieden? Registreer dan uw product op **www.philips.com/welcome**.

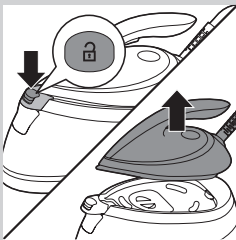
Voor het eerste gebruik - de antikalkpatroon plaatsen

Opmerking: Het apparaat produceert geen stoom als de antikalkpatroon niet goed is geplaatst.

- 1** Druk op de ontgrendelknop van de draagvergrendeling (alleen bepaalde typen) en verwijder het strijkijzer van het strijkijzerplateau.

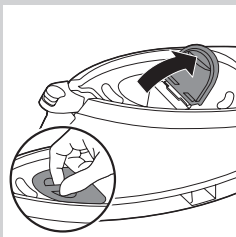

- 2** Open het compartiment voor antikalkpatronen.

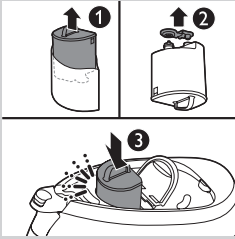

- 3** Haal de antikalkpatroon uit de verpakking (1) en trek de rubberen dop van de onderkant (2). Plaats de antikalkpatroon in het compartiment en druk de patroon naar beneden tot deze op zijn plaats vergrendeld is (3). Sluit vervolgens het deksel van het compartiment voor antikalkpatronen.

Opmerking: Er kunnen wat druppels water uit de antikalkpatroon lekken wanneer u deze in het compartiment plaatst. Dit is normaal en het water is onschadelijk.

Klaarmaken voor gebruik

Het waterreservoir vullen

- Vul het waterreservoir voor ieder gebruik of wanneer het waterniveau in het waterreservoir onder het minimale niveau zakt. U kunt het waterreservoir op ieder gewenst moment tijdens gebruik bijvullen.
- Zorg ervoor dat u **alleen** een van de 3 hieronder genoemde soorten water gebruikt om het waterreservoir te vullen:

1 Kraanwater

De antikalkpatroon filtert kalkdeeltjes uit kraanwater: De hoeveelheid kalk in het gefilterde water wordt regelmatig door een elektronische sensor gecontroleerd. Deze sensor informeert u wanneer de patroon moet worden vervangen.

2 Gedemineraliseerd water

U kunt veilig gedemineraliseerd water in uw stoomgenerator gebruiken. Controleer of de antikalkpatroon altijd goed is geplaatst, omdat de patroon als koppeling tussen het waterreservoir en het strijkijzer dient. Wanneer u gedemineraliseerd water gebruikt, wordt de antikalkpatroon niet gebruikt en hoeft deze daarom niet te worden vervangen.

3 Ontkalkt water van de IronCare

De IronCare verwijdert kalk uit kraanwater om u te verzekeren van optimale prestaties van uw strijkijzer: Ga voor meer informatie naar www.philips.com/ironcare.

Let op: Gebruik **geen** geperfumeerd water, water uit de wasdroger, azijn, stijfjel, ontkalkingsmiddelen, strijkconcentraat, chemisch ontkalkt water of andere chemicaliën. Hierdoor kan er water uit de zoolplaat gaan sputteren en kan het apparaat bruine vlekken veroorzaken of beschadigd raken.

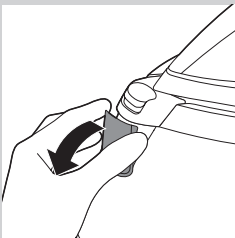
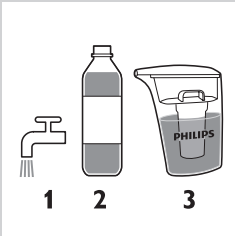

- 1** Open het deksel van de vultrechter.

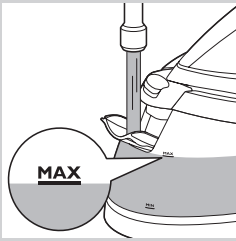

- 2 Vul het waterreservoir tot de MAX-aanduiding met kraanwater. Sluit dan het deksel van de vultrechter ('klik').

Het apparaat gebruiken

OptimalTemp-technologie

Strijk alleen strijkbare stoffen.

Dit apparaat is voorzien van OptimalTemp-technologie. Deze technologie zorgt ervoor dat u alle strijkbare stoffen kunt strijken zonder dat u de strijkt temperatuur hoeft aan te passen.

- Stoffen met deze symbolen zijn strijkbaar, bijvoorbeeld linnen, katoen, polyester, zijde, wol, viscose, rayon.
- Stoffen met dit symbool zijn niet-strijkbaar. Deze stoffen bevatten synthetische stoffen zoals spandex of elasthan, stoffen gemengd met spandex en polyolefinen (bijvoorbeeld polypropyleen), maar ook bedrukkingen op kleding.

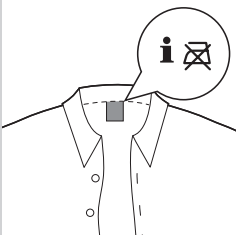
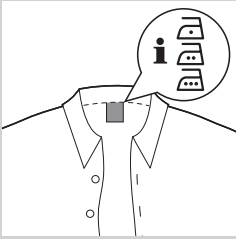

Strijkijzers

- 1 Plaats de stoomgenerator op een stabiele, vlakke ondergrond.

Voor veilig strijken, raden we u aan om het strijkijzer altijd op de voet op de strijkplank te plaatsen.

- 2 Zorg ervoor dat er voldoende water in het waterreservoir zit (zie 'Het waterreservoir vullen' in het hoofdstuk 'Klaarmaken voor gebruik').

- 3 Steek de stekker van het apparaat in het stopcontact en druk op de aan/uitknop. Wacht circa 2 minuten tot het 'strijkijzer gereed'-lampje stopt met knipperen.

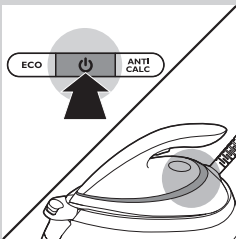



- 4** Houd de stoomhendel ingedrukt om te beginnen met strijken. Blijf de stoomhendel ingedrukt houden als u het strijkijzer over de stof beweegt.

Opmerking: Wanneer u het apparaat voor de eerste keer of na het vervangen van de antikalkpatroon gebruikt, kan het 10 seconden duren voor er stoom uit het apparaat komt.

Opmerking: Elke keer dat u op de stoomhendel drukt, wordt de pomp geactiveerd. U hoort een zacht ratelend geluid; dit is normaal. Wanneer er geen water in het waterreservoir zit, hoort u een harder pompend geluid. Vul het waterreservoir wanneer het water onder het minimale niveau zakt.

Stoomstootfunctie



- Gebruik de stoomstootfunctie om hardnekkige kreuken te verwijderen. Druk tweemaal snel op de stoomhendel.

Verticaal stoomstrijken

Het strijkijzer geeft hete stoom af. Probeer nooit kreuken uit een kledingstuk te verwijderen dat iemand draagt. Zorg ervoor dat er geen stoom bij uw hand of die van iemand anders in de buurt komt.

U kunt het stoomstrijkijzer in verticale positie gebruiken om kreuken uit hangende stoffen te verwijderen.

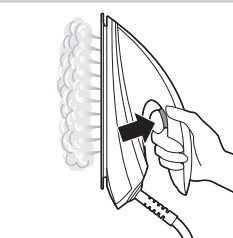

- 1** Houd het strijkijzer in verticale positie vast, druk op de stoomhendel en raak het kledingstuk voorzichtig aan met de zoolplaat.

Het strijkijzer neerzetten tijdens het strijken

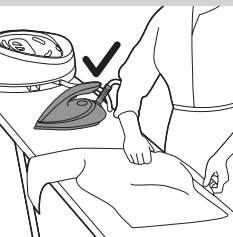

- Tijdens het strijken kunt u het strijkijzer op het strijkijzerplateau of horizontaal op de strijkplank plaatsen. Dankzij de OptimalTemp-technologie zal de zoolplaat de strijkplankhoes niet beschadigen.

Energiezuinig

ECO-modus

Met de ECO-modus (verminderde hoeveelheid stoom) kunt u energie besparen zonder dat dit ten koste gaat van het strijkresultaat.

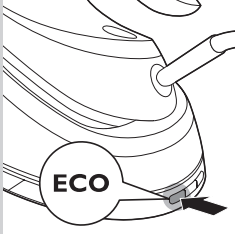

1 Druk op de ECO-knop om de ECO-modus te activeren. Het groene ECO-lampje gaat aan.

2 Druk opnieuw op de ECO-knop om de ECO-modus te deactiveren. Het groene ECO-lampje gaat uit.

Voor de beste resultaten op stugge stoffen kunt u de TURBO-modus gebruiken.

1 Houd de aan/uitknop 2 seconden ingedrukt tot het lampje wit brandt.

2 Houd de aan/uitknop opnieuw 2 seconden ingedrukt totdat het lampje blauw brandt om de TURBO-modus te deactiveren.

Automatische uitschakeling (alleen bepaalde typen)

Om energie te besparen zorgt de automatische uitschakeling ervoor dat het apparaat automatisch uitschakelt wanneer het 5 minuten niet is gebruikt.

BELANGRIJK: de antikalkpatroon vervangen

'Antikalkpatroon vervangen'-lampje

Het is heel belangrijk dat u de antikalkpatroon vervangt wanneer het 'antikalkpatroon vervangen'-lampje begint te knipperen en het apparaat piept.

Opmerking: De patroon gaat gemiddeld 1-3 maanden mee, maar dit hangt af van de hardheid van het water dat u gebruikt en hoeveel uur u strijkt.

- Het 'antikalkpatroon vervangen'-lampje begint te knipperen en het apparaat piept om aan te geven dat de antikalkpatroon moet worden vervangen.
- U kunt nog 15-30 min. (afhankelijk van de hardheid van het water dat u gebruikt) strijken wanneer het 'antikalkpatroon vervangen'-lampje knippert en het apparaat piept. De stoomproductie zal echter afnemen en uiteindelijk stopt de stoomgenerator met het produceren van stoom om kalkvorming te voorkomen, waardoor uw apparaat permanent beschadigd zou raken.
- Om het apparaat weer stoom te laten produceren, moet u de antikalkpatroon vervangen. Als u de antikalkpatroon niet wilt vervangen, moet u gedemineraliseerd water of ontkalkt water van de IronCare gebruiken. In dat geval moet u de lege patroon in het compartiment laten.

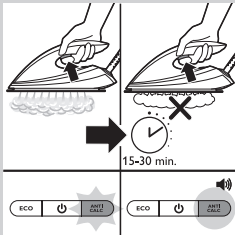

De antikalkpatroon vervangen

- 1 Schakel het apparaat uit en laat het afkoelen.
- 2 Volg de stappen in hoofdstuk 'Voor het eerste gebruik - de antikalkpatroon plaatsen'.

Schoonmaken



Om uw apparaat goed te onderhouden, moet u het regelmatig schoonmaken.

- 1 Maak het apparaat schoon met een vochtige doek.
- 2 Om gemakkelijk en doeltreffend vlekken te verwijderen, laat u de zoolplaat opwarmen en beweegt u het strijkijzer over een vochtige doek.

Tip: Maak de zoolplaat regelmatig schoon voor soepel glijden.

Opbergen

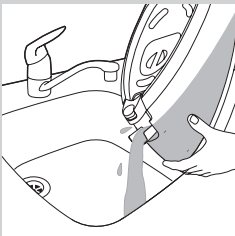

- 1 Schakel de stoomgenerator uit en haal de stekker uit het stopcontact.
- 2 Giet het water uit het waterreservoir in de gootsteen.
- 3 Vouw de toevoerslang op.

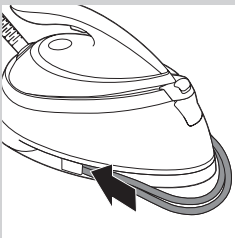

- 4 Berg de toevoerslang op in de opbergruimte en zet de toevoerslang vast met de opberghaak.
- 5 Vouw het netsnoer op en maak het vast met het klittenband.
- 6 Alleen bepaalde typen: u kunt het apparaat met één hand dragen aan het handvat van het strijkijzer, als het strijkijzer vergrendeld is op het strijkijzerplateau.

Problemen oplossen

Dit hoofdstuk behandelt in het kort de problemen die u kunt tegenkomen tijdens het gebruik van het apparaat. Als u het probleem niet kunt oplossen met de informatie hieronder, ga dan naar www.philips.com/support voor een lijst met veelgestelde vragen of neem contact op met het Consumer Care Centre in uw land.

Probleem	Mogelijke oorzaak	Oplossing
Het apparaat produceert geen stoom.	Er zit niet voldoende water in het waterreservoir.	Vul het waterreservoir voorbij de MIN-aanduiding. Houd de stoomhendel ingedrukt tot er stoom uit komt. Het kan 30 seconden duren voordat er stoom uit komt.
	U hebt niet op de stoomhendel gedrukt.	Houd de stoomhendel tijdens het strijken ingedrukt.
	U hebt zojuist een nieuwe antikalkpatroon geïnstalleerd.	Houd de stoomhendel 10 seconden ingedrukt tot er stoom uit komt.
	De antikalkpatroon is niet goed geplaatst.	Druk de antikalkpatroon omlaag tot deze vastklikt.
Het apparaat piept en er komt minder of geen stoom uit het strijkijzer wanneer ik op de stoomhendel druk.	U moet de antikalkpatroon vervangen.	Vervang de antikalkpatroon (zie hoofdstuk 'BELANGRIJK: de antikalkpatroon vervangen'). U kunt ook gedemineraliseerd water of ontkalkt water van de IronCare gebruiken. In dat geval moet u de lege patroon in het compartiment laten.
Het 'antikalkpatroon vervangen'-lampje blijft knipperen.	U moet de antikalkpatroon vervangen.	Vervang de antikalkpatroon (zie hoofdstuk 'BELANGRIJK: de antikalkpatroon vervangen'). U kunt ook gedemineraliseerd water of ontkalkt water van de IronCare gebruiken. In dat geval moet u de lege patroon in het compartiment laten.
Het apparaat produceert een luid pompend geluid (een zacht pompend geluid is normaal).	U hebt zojuist een nieuwe antikalkpatroon geïnstalleerd.	Houd de stoomhendel ingedrukt tot het pompende geluid stopt en er stoom uit de zoolplaat komt.
	Het waterreservoir is leeg.	Vul het waterreservoir met water en druk op de stoomhendel tot het pompende geluid stopt en er stoom uit de zoolplaat komt.
	De antikalkpatroon is niet geplaatst.	Plaats de antikalkpatroon (zie hoofdstuk 'Voor het eerste gebruik - de antikalkpatroon plaatsen').
	De antikalkpatroon is beschadigd of vertoont barsten of (haar)scheurtjes.	Controleer de antikalkpatroon nauwkeurig. Bij beschadigingen of barsten, zelfs kleine scheurtjes, moet u de antikalkpatroon vervangen door een nieuw exemplaar.
Het apparaat is uitgeschakeld.	De automatische uitschakelfunctie wordt automatisch geactiveerd wanneer de stoomgenerator langer dan 5 minuten niet is gebruikt.	Druk op de aan/uitknop om de stoomgenerator weer te activeren.

Probleem	Mogelijke oorzaak	Oplossing
Het strijkijzer laat een glans of een afdruk op het kledingstuk na.	Het oppervlak dat gestreken moest worden was ongelijk, bijvoorbeeld omdat u over een naad of een vouw in het kledingstuk hebt gestreken.	PerfectCare is veilig voor alle kledingstukken. De glans of afdruk is niet permanent en zal verdwijnen wanneer u het kledingstuk wast. Strijk niet over naden of vouwen of leg een katoenen doek over het gebied dat gestreken moet worden om afdrukken te vermijden.
De strijkplankhoes wordt nat of er komen waterdruppels uit de zoolplaat.	Stoom is gecondenseerd op de strijkplank na een lange strijkbeurt.	Vervang de strijkplankhoes als het schuimmateriaal versleten is. U kunt ook een extra laag vilt onder de strijkplankhoes aanbrengen om condensatie op de strijkplank te voorkomen.
	U hebt mogelijk een strijkplank die niet bestand is tegen het hoge stoomniveau van de stoomgenerator.	Leg een extra laag vilt onder de strijkplankhoes om condensatie op de strijkplank te voorkomen.
Er komt te veel stoom uit het strijkijzer.	De standaardstand van het strijkijzer is de OptimalTemp-stand. In deze stand levert het strijkijzer een hoge stoomproductie.	Activeer de ECO-modus om met een lagere stoomproductie te strijken. Zie 'Energiebesparing' in deze gebruiksaanwijzing.

Dit strijkijzer is door The Woolmark Company Pty Ltd goedgekeurd voor het strijken van producten met alleen wol, op voorwaarde dat de kledingstukken worden gestreken volgens de instructies die op het wasetiket staan en die door de fabrikant van dit strijkijzer zijn uitgebracht. R1303. In het Verenigd Koninkrijk, de Ierse Republiek, Hongkong en India is het Woolmark-handelsmerk een certificeringsmerk.



www.philips.com



4239.000.8621.4