

Minuto

02

LIETOŠANAS INSTRUKCIJA Modelis HD8761 – HD8764

Pirms lietošanas, lūdzu, rūpīgi izlasiet šo instrukciju.



CE Reģistrējiet savu preci un saņemiet atbalstu
www.philips.com/welcome

 **Saeco**

PHILIPS

Lietojot elektroierīces, vienmēr ir jāievēro drošības noteikumi, tostarp sekojošais:

1. Izlasiet visu lietošanas instrukciju.
2. Nepieskarieties karstām virsmām. Izmantojiet rokturus vai pogas.
3. Lai pasargātos no ugunsgrēka, elektriskās strāvas trieciena un savainojumiem, nekādā gadījumā neiegremdējiet vadu, kontaktakšas vai pašu ierīci ūdenī vai citā šķidrumā.
4. Kad ierīci lieto bērni vai tā tiek lietota bērnu tuvumā, nepieciešama īpaša uzraudzība.
5. Atvienojiet ierīci no elektrības rozetes, kad to nelietojat, un pirms tīrīšanas. Pirms detaļu pievienošanas vai noņemšanas, kā arī pirms tīrīšanas darbību veikšanas ļaujiet ierīcei atdzist.
6. Neekspluatējiet nevienu ierīci, kurai ir bojāts barošanas vads vai kontaktakša, kurai ir nopietni darbības traucējumi vai kura jebkādā veidā ir tikusi bojāta. Nogādājiet ierīci jums tuvākajā pilnvarotajā servisa centrā, lai veiktu pārbaudi, remontu vai regulēšanu.
7. Tādu papildpiederumu, kurus nav ieteicis ierīces ražotājs, lietošana var izraisīt ugunsgrēku, radīt elektriskās strāvas triecienus vai savainojumus.
8. Nelietojiet ierīci ārpus telpām.
9. Neļaujiet, lai barošanas vads karājas pāri galda vai letes malai vai nonāk saskarē ar karstām virsmām.
10. Nenovietojiet ierīci uz vai pie karstas gāzes vai elektriskās plīts vai uzkarstētā cepeškrāsnī.
11. Vienmēr vispirms pievienojiet barošanas vadu pašai ierīcei un tikai pēc tam pievienojiet to elektrības rozetei. Lai atvienotu ierīci no elektrības, izslēdziet visas aktīvās funkcijas un tad izraužiet kontaktakšu no elektrības rozetes.
12. Neizmantojiet ierīci citādi kā vien paredzētajos lietošanas veidos.
13. Saglabājiet šo instrukciju.

SAGLABĀJIET ŠO LIETOŠANAS INSTRUKCIJU

Šī ierīce ir paredzēta lietošanai tikai mājas apstākļos. Jebkura apkope, izņemot ikdienas tīrīšanu, ir jāveic pilnvarotā servisa centrā. Neiegremdējiet ierīci ūdenī. Lai samazinātu ugunsgrēka vai elektriskās strāvas trieciena risku, neizjauciet ierīci. Ierīcē nav nevienas detaļas, ko lietotājs varētu remontēt pats. Remonts jāveic tikai un vienīgi pilnvarotiem servisa centra darbiniekiem.

1. Pārbaudiet elektrotīkla spriegumu, lai pārliecinātos, vai spriegums, kas norādīts uz ierīces identifikācijas datu plāksnītes, atbilst spriegumam jūsu māsasaimniecības elektrotīklā.
2. Nekad nepiepildiet ūdens tvertni ar siltu vai karstu ūdeni. Lietojiet tikai aukstu ūdeni.
3. Ierīces darbības laikā nepieskarieties tās karstajām daļām, kā arī uzmanieties, lai elektriskās barošanas vads nenonāk saskarē ar tām.
4. Ierīces tīrīšanai nekad neizmantojiet abrazīvus pulverus vai spēcīgus tīrīšanas līdzekļus. Vienkārši izmantojiet mīkstu lupatiņu, kas samitrināta ar ūdeni.
5. Lai pagatavotu labākas garšas kafiju, lietojiet attīrītu ūdeni vai ūdeni no pudelēm. Periodiska atkalīķošana ir ieteicama reizi 2 – 3 mēnešos.
6. Nelietojiet karamelizētas vai aromatizētas kafijas pupiņas.

Norādījumi par elektriskās barošanas vadu

- A. Ir jānodrošina īss barošanas vads (vai viegli atvienojams barošanas vads), lai samazinātu risku sapīties vai pakļupt garā barošanas vadā.
- B. Garāku, atvienojamu barošanas vadu vai pagarinātāju var lietot tikai tad, ja tā lietošanā tiek ievēroti visi nepieciešamie drošības pasākumi.
- C. Ja tiek lietots garš, atvienojams barošanas vads vai pagarinātājs:
 1. Atvienojama barošanas vada vai pagarinātāja marķētajai elektriskajai jaudai ir jābūt vismaz tikpat lielai kā ierīces elektriskajai jaudai;
 2. Ja ierīce ir iezemēta, tad arī pagarinātāja vadam ir jābūt 3-dzīslu iezemēta tipa vadam;
 3. Garāks barošanas vads ir jānovieto tā, lai tas nekarājas pāri letes vai galda malai, kur to var paraut bērni vai kur aiz tā var aizķerties un pakļupt.

Apsveicam jūs ar Saeco Minuto Classic Milk Frother (klasiskā piena putotāja) pilnīgi automātiskā espresso automāta iegādi!

Lai pilnībā izmantotu atbalstu, ko piedāvā Saeco, lūdzu, reģistrējiet savu preci www.philips.com/welcome.

Šī lietošanas instrukcija ir piemērojama modelim HD8761 un HD8764.

Šī ierīce ir piemērota espresso kafijas pagatavošanai, izmantojot veselas kafijas pupiņas. Tā var arī padot tvaiku un pagatavot karstu ūdeni. Šajā lietošanas instrukcijā jūs atradīsiet visu nepieciešamo informāciju, lai uzstādītu, lietotu, tīrītu un atkalņotu savu kafijas automātu.

Satura rādītājs

SVARĪGI	6
Drošības informācija.....	6
Brīdinājumi	6
Uzmanību	8
Atbilstība standartiem	9
UZSTĀDĪŠANA	10
Ierīces pārskats	10
Vispārīgs apraksts	11
SAGATAVOŠANĀS LIETOŠANAI	12
Ierīces iepakojums	12
Ierīces uzstādīšana	12
PIRMĀ LIETOŠANAS REIZE	14
Sistēmas uzpildīšana	14
Automātiskais skalošanas/pašattīrīšanās cikls.....	15
Manuālais skalošanas cikls.....	16
Ūdens cietības pakāpes noteikšana un programmēšana.....	18
“INTENZA+” ūdens filtra uzstādīšana.....	19
“INTENZA+” ūdens filtra nomaiņa.....	21
REGULĒŠANA	22
Saeco pielāgošanās sistēma	22
Keramisko kafijas dzirnaviņu regulēšana	22
Aromāta (“Aroma”) regulēšana (kafijas stiprums).....	23
Kafijas padeves krāna augstuma regulēšana	24
Pagatavojamā kafijas tilpuma regulēšana	25
ESPRESSO UN KAFIJAS PAGATAVOŠANA	26
Espresso un kafijas pagatavošana no kafijas pupiņām	26
Espresso un kafijas pagatavošana no maltās kafijas.....	27

TVAIKA PADEVE/KAPUČĪNO PAGATAVOŠANA	28
KARSTA ŪDENS PAGATAVOŠANA	29
TĪRĪŠANA UN APKOPE	30
Kafijas automāta ikdienas tīrīšana.....	30
Ūdens tvertnes ikdienas tīrīšana	31
Klasiskā piena putotāja ikdienas tīrīšana.....	32
Kafijas automāta iknedēļas tīrīšana.....	32
Klasiskā piena putotāja iknedēļas tīrīšana	32
Kafijas pagatavošanas nodalījuma iknedēļas tīrīšana	33
Kafijas pagatavošanas nodalījuma ikmēneša ieeļļošana.....	36
Kafijas pagatavošanas nodalījuma ikmēneša tīrīšana ar kafijas eļļu noņemšanas līdzekli.....	37
Kafijas pupiņu piltuves ikmēneša tīrīšana	39
ATKAĻĶOŠANA.....	40
DISPLEJA RĀDĪJUMU SKAIDROJUMS	44
DARBĪBAS TRAUČĒJUMU NOVĒRŠANA.....	47
ENERĢIJAS TAUPIŠANA	49
Gaidstāves režīms.....	49
Utilizācija	49
TEHNISKĀS SPECIFIKĀCIJAS	50
GARANTIJA UN SERVISS.....	50
Garantija	50
Serviss	50
APKOPES PRODUKTU PASŪTĪŠANA.....	51

Drošības informācija

Šis kafijas automāts ir aprīkots ar drošības funkcijām. Neskatoties uz to, uzmanīgi izlasiet drošības norādījumus un izmantojiet ierīci tikai tā, kā aprakstīts šajā instrukcijā, lai novērstu nejaušu savainojumu vai bojājumu rašanos.

Saglabājiet šo lietošanas instrukciju izmantošanai nākotnē.



Termiņš **BRĪDINĀJUMS** un šī zīme brīdina par iespējamām smagām traumām, nāves briesmām un/vai bojājumiem kafijas automātam.



Termiņš **UZMANĪBU** un šī zīme brīdina par iespējamām nelielām traumām un/vai bojājumiem kafijas automātam.

Brīdinājumi

- Pievienojiet kafijas automātu tikai tādai elektrības rozetei, kura ir pareizi pievienota un kuras spriegums atbilst ierīces tehniskajām specifikācijām.
- Neļaujiet, lai barošanas vads karājas pāri galda vai letes malai vai nonāk saskarē ar karstām virsmām.
- Nekad neiegremdējiet kafijas automātu, tā kontaktdakšu vai barošanas vadu ūdenī (elektriskās strāvas trieciena risks).
- Nekad nevērsiet karstā ūdens strūklu uz kādu no ķermeņa daļām (apdegumu risks).

- Nepieskarieties karstām virsmām. Izmantojiet rokturus un pogas.
- Atvienojiet kontaktdakšu no elektrības rozetes:
 - ja rodas darbības traucējums;
 - ja kafijas automāts ilgāku laiku netiks lietots;
 - pirms kafijas automāta tīrīšanas.
- Atvienojot kontaktdakšu no elektrības rozetes, nekad nevelciet aiz vada un nepieskarieties kontaktdakšai ar slapjām rokām.
- Nekad nelietojiet kafijas automātu, ja tā kontaktdakša, barošanas vads vai pats automāts ir bojāti.
- Nepārveidojiet kafijas automātu vai tā barošanas vadu. Lai izvairītos no potenciālām briesmām, remontu veiciet tikai Philips pilnvarotā servisa centrā.
- Šī ierīce nav paredzēta bērnu un personu ar ierobežotām fiziskajām, garīgajām vai maņu spējām, kā arī cilvēku ar nepietiekamu pieredzi un zināšanām lietošanai, izņemot gadījumu, ja minēto cilvēku rīcību uzrauga par viņu drošību atbildīgā persona vai arī ja šī persona ir apmācījusi minētos cilvēkus, kā pareizi darboties ar šo ierīci.
- Bērni ir jāuzrauga, lai nodrošinātu, ka viņi nespēlējas ar kafijas automātu.
- Nekad neievietojiet kafijas dzirnaviņās pirkstus vai citus priekšmetus.

Uzmanību

- Šis kafijas automāts ir paredzēts lietošanai tikai un vienīgi mājas apstākļos. Tas nav paredzēts lietošanai darbinieku virtuvēs, veikalos, birojos, fermās, lauku saimniecībās vai citās darba vidēs.
- Vienmēr novietojiet kafijas automātu uz gludas un stabilas virsmas.
- Nenovietojiet ierīci uz karstām virsmām, tieši blakus karstai plītij, sildītājam vai citiem karstuma avotiem.
- Kafijas pupiņu piltuvē beriet tikai kafijas pupiņas. Ja kafijas pupiņu piltuvē tiek iebērta maltā kafija, šķīstošā kafija vai kāda cita viela, tas var sabojāt kafijas automātu.
- Pirms detaļu pievienošanas vai noņemšanas ļaujiet kafijas automātam atdzist.
- Nekad neļaujiet ūdens tvertnē siltu vai karstu ūdeni. Izmantojiet tikai aukstu ūdeni.
- Tīrīšanai nekad neizmantojiet abrazīvus pulverus vai spēcīgus tīrīšanas līdzekļus. Vienkārši izmantojiet mīkstu lupatiņu, kas samitrināta ar ūdeni.
- Regulāri atkalķojiet savu kafijas automātu. Kafijas automāts norāda, kad ir nepieciešama atkalķošana. Ja atkalķošana netiks veikta, jūs ierīce pārtrauks darboties pareizi. Šajā gadījumā remonts nav ietverts garantijā!
- Neuzglabājiet kafijas automātu temperatūrā zem 0°C. Ūdens, kas ir palicis tā sistēmā, var sasalt un izraisīt bojājumus.
- Neatstājiet ūdens tvertnē ūdeni, ja kafijas automāts ilgāku laiku netiks lietots. Ūdens var kļūt netīrs. Vienmēr, kad lietojat kafijas automātu, izmantojiet tīru dzeramo ūdeni.

Atbilstība standartiem

Šī ierīce atbilst Itālijas 2005.gada 25.jūlija likumdošanas dekrēta Nr.151 "Direktīvu 2005/95/EK, 2002/96/EK un 2003/108/EK īstenošana noteiktu bīstamu vielu izmantošanas ierobežošanā elektriskajās un elektroniskajās ierīcēs, kā arī atkritumu apsaimniekošanā" 13.pantam.

Šī ierīce atbilst ES direktīvai 2002/96/EK.

Uzstādīšana

Ierīces pārskats

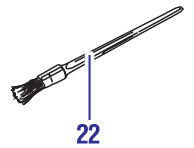
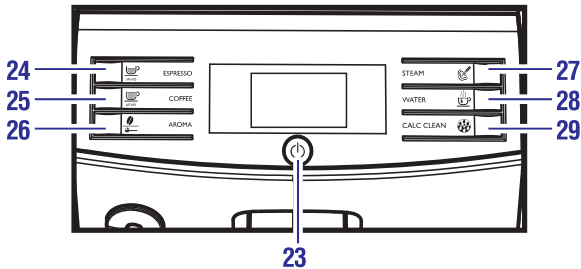
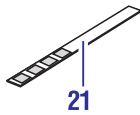
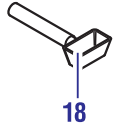
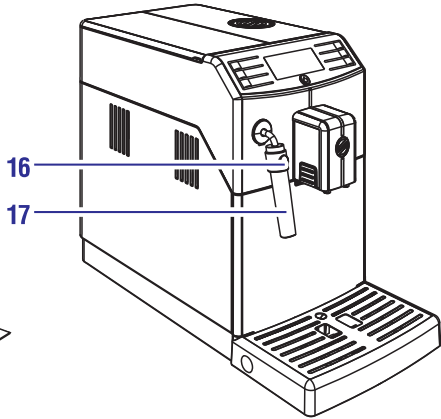
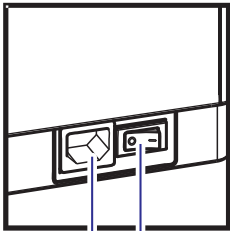
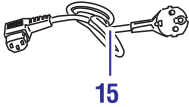
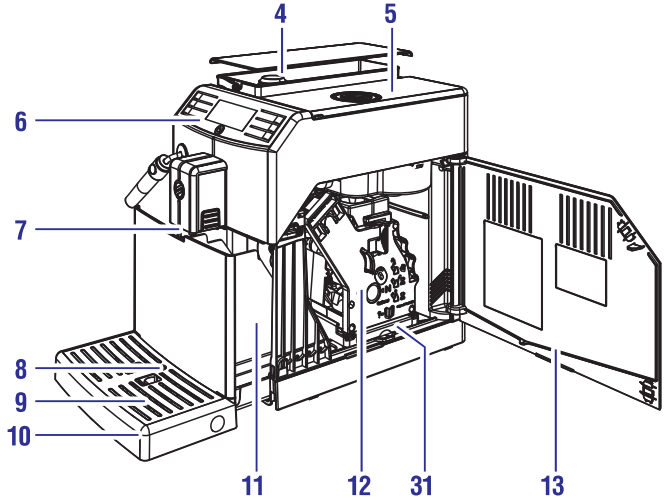
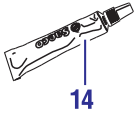
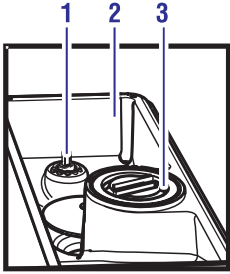

Vispārīgs apraksts

1. Kafijas dzirnaviņu regulēšanas slēdzis
2. Kafijas pupiņu piltuve
3. Maltās kafijas nodalījums
4. Ūdens tvertne + vāks
5. Kafijas pupiņu piltuves vāks
6. Vadības panelis
7. Kafijas padeves krāns
8. Indikators, kas norāda, ka notekaplatē ir pilna
9. Krūzišu novietošanas paplāte
10. Notekaplatē
11. Kafijas biezumu tvertne
12. Kafijas pagatavošanas nodalījums
13. Servisa durtiņas
14. Kafijas pagatavošanas nodalījuma smērvielā
15. Barošanas vads
16. Krāna aizsargrokturis
17. Klasiskais piena putotājs (karstam ūdenim/tvaikam)
18. Kafijas dzirnaviņu regulēšanas atslēga + maltās kafijas mērkarote
19. Barošanas vada ligzda
20. Barošanas slēdzis
21. Ūdens cietības pārbaudes teststrēmele
22. Tīrīšanas birstīte
23. Ieslēgšanas/izslēgšanas taustiņš
24. Espresso pagatavošanas taustiņš
25. Kafijas pagatavošanas taustiņš
26. "Aroma" – taustiņš kafijas pagatavošanai no maltās kafijas
27. Tvaika padeves taustiņš
28. Karsta ūdens pagatavošanas taustiņš
29. Atkaļķošanas taustiņš
30. Atkaļķošanas šķīdums – iegādājams atsevišķi
31. Kafijas atlieku tvertne

Ierīces iepakojums

Ierīces oriģinālais iepakojums ir izstrādāts un izveidots tā, lai pasargātu ierīci transportēšanas laikā. Mēs iesakām saglabāt iepakojuma materiālus ierīces iespējamai turpmākai transportēšanai.

Ierīces uzstādīšana

1. Izņemiet kafijas automātu no iepakojuma.
2. Lai ierīces lietošana būtu maksimāli veiksmīga:
 - Izvēlieties drošu, līdzenu un gludu virsmu, kur nepastāv ierīces apgāšanās vai savainošanās risks;
 - Izvēlieties pietiekami labi apgaismotu, tīru vietu, kas atrodas brīvi sasniedzamas elektrības rozetes tuvumā;
 - Nodrošiniet minimālo brīvo telpu ierīces sānu malās, kā parādīts attēlā.

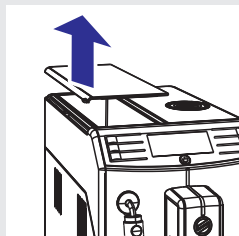
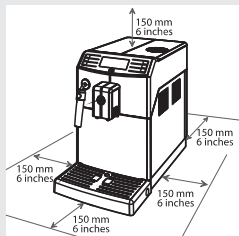

3. Noņemiet ūdens tvertnes vāku.

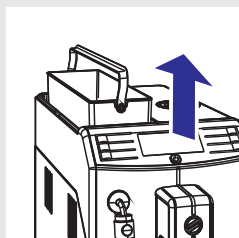

4. Aiz roktura izņemiet ūdens tvertni no kafijas automāta.

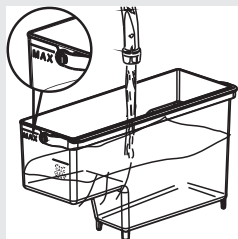

5. Izskalojiet ūdens tvertni ar tīru ūdeni.
6. Piepildiet ūdens tvertni ar tīru ūdeni līdz atzīmei MAX un ievietojiet to atpakaļ kafijas automātā. Pārliecinieties, vai tā ir pilnībā ievietota kafijas automātā.

! **Uzmanību:**

Nekad neļaujiet ūdens tvertnei siltu, karstu, gāzētu ūdeni vai jebkuru citu šķidrumu, jo tas var sabojāt ūdens tvertni un kafijas automātu.

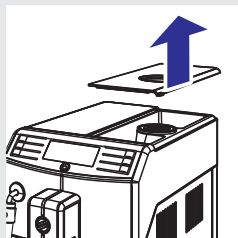

7. Noņemiet kafijas pupiņu piltuves vāku.



8. Lēnām iebēriet kafijas pupiņas kafijas pupiņu piltuvē.

≡ **Piezīme:**

Neberiet kafijas pupiņu piltuvē pārāk daudz kafijas pupiņu, jo tas var samazināt kafijas automāta malšanas veikspēju.

! **Uzmanību:**

Kafijas pupiņu piltuvē drīkst būt tikai kafijas pupiņas. Ja piltuvē tiek iebērtā maltā kafija, šķīstošā kafija, karamelizētas kafijas pupiņas vai ievietots jebkurš cits priekšmets, tas var sabojāt ierīci.

9. Uzlieciet atpakaļ kafijas pupiņu piltuves vāku.

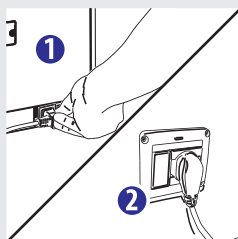

10. Pievienojiet barošanas vadu ligzdai ierīces aizmugurē.
11. Iespraudiet barošanas vada kontaktdakšu sienas rozetē ar atbilstošu tīkla spriegumu.

Sagatavošanās lietošanai

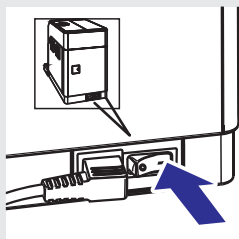

12. Lai ieslēgtu kafijas automātu, nospiediet barošanas slēdzi pozīcijā "I". Taustiņš "⏻" mirgo.

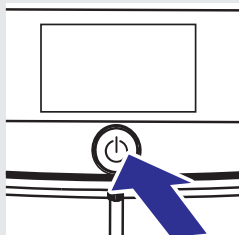

13. Lai ieslēgtu kafijas automātu, vienkārši nospiediet taustiņu "⏻". Vadības panelī parādās paziņojums par nepieciešamību uzpildīt sistēmu.

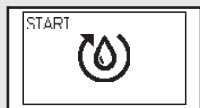

Dzeltens

Pirmā lietošanas reize



Pirmo reizi lietojot kafijas automātu, ir nepieciešams veikt sekojošas darbības:

- 1) Uzpildīt sistēmu;
- 2) Kafijas automāts veiks automātisku skalošanas/pašattīrīšanās ciklu;
- 3) Uzsākt manuālo skalošanas ciklu.

Sistēmas uzpildīšana

Šī procesa laikā caur kafijas automāta iekšējo sistēmu plūst tīrs ūdens un kafijas automāts uzsilst. Šis process ilgst dažas minūtes.

1. Novietojiet trauku zem klasiskā piena putotāja.



2. Nospiediet taustiņu “☕_{MENU}”, lai sāktu ciklu. Kafijas automāts sāk automātisko sistēmas uzpildīšanu, padodot nedaudz ūdens caur klasisko piena putotāju.



Dzeltenš

3. Joslā zem ikonā ir redzams cikla progress. Kad process ir pabeigts, kafijas automāts automātiski pārtrauc ūdens padevi.

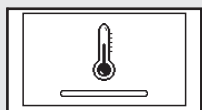

Dzeltenš

4. Tad vadības panelī ir redzama ikona, kas norāda, ka kafijas automāts silst.

Automātiskais skalošanas/pašattīrīšanās cikls

Kad kafijas automāts ir uzsilis, tas automātiski veic iekšējās sistēmas skalošanas/pašattīrīšanās ciklu ar tīru ūdeni. Tas ilgst mazāk kā minūti.

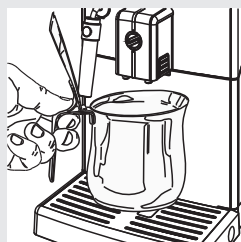

5. Novietojiet trauku zem kafijas padeves krāna, kurā savākt nelielu ūdens daudzumu, kas iztecēs no kafijas automāta.



Dzeltenš

6. Displejā ir redzama šāda lapa. Ļaujiet ciklam pabeigties automātiski.

Piezīme:

Skalošanu var pārtraukt, nospiežot taustiņu “☕_{MENU}”.



Zaļš

7. Kad iepriekš aprakstītie soļi ir paveikti, displejā ir redzama šāda lapa.

Tagad jūs varat turpināt ar manuālo skalošanas ciklu.

Manuālais skalošanas cikls

Šī procesa laikā tiek aktivizēts kafijas pagatavošanas cikls un caur tvaika/karstā ūdens sistēmu plūst tīrs ūdens. Cikls ilgst dažas minūtes.

1. Novietojiet trauku zem kafijas padeves krāna.



2. Pārliecinieties, vai displejā ir redzama šāda lapa.



3. Nospiediet taustiņu “☕”, lai izvēlētos maltās kafijas pagatavošanas funkciju. Displejā ir redzama šāda lapa.

Piezīme

Neberiet maltās kafijas nodalījumā malto kafiju.

4. Nospiediet taustiņu “☕”^{MEMO}. Pa kafijas padeves krānu sāk plūst ūdens.

5. Darbības beigās iztukšojiet trauku, ko izmantojāt ūdens savākšanai. Tad vēl divas reizes atkārtojiet 1. – 4.soli, pēc tam turpiniet ar 6.soli.

6. Novietojiet trauku zem klasiskā piena putotāja.



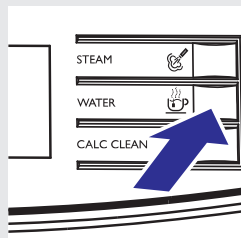

7. Nospiediet taustiņu “☕”, lai sāktu karsta ūdens pagatavošanu.



Sarkans

8. Pagatavojiet ūdeni, līdz displejā parādās ikona, kas norāda, ka ūdens tvertne ir tukša.

Piezīme:

Manuālo skalošanu var pārtraukt, nospiežot taustiņu “☕
MEMO”.

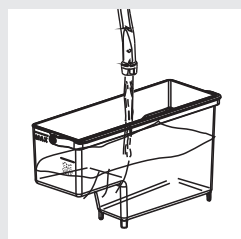

Zaļš

9. Cikla beigās vēlreiz piepildiet ūdens tvertni līdz atzīmei MAX. Tagad jūsu kafijas automāts ir gatavs kafijas pagatavošanai. Displejā būs redzama šāda lapa.

Piezīme:

Ja kafijas automāts nav lietots vismaz divas nedēļas, pēc ieslēgšanas tas automātiski veiks automātisku skalošanas/pašattīrīšanās ciklu. Pēc tam sāciet manuālo skalošanas ciklu, kā aprakstīts iepriekš.

Automātiskais skalošanas/pašattīrīšanās cikls tiek automātiski uzsākts arī tad, kad kafijas automāts ilgāk kā 15 minūtes ir bijis gaidstāves režīmā vai izslēgts.

Kad šis cikls ir pabeigts, jūs atkal varat pagatavot kafiju.

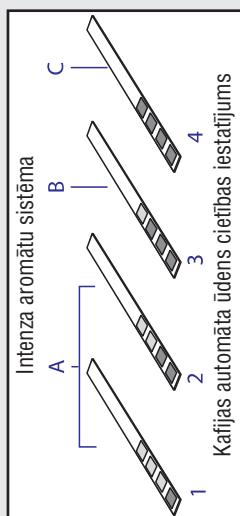
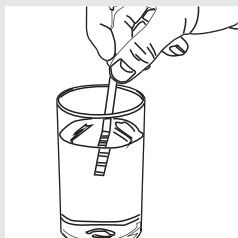

Zaļš

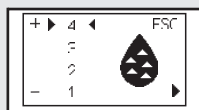

Dzeltenš

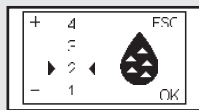

Dzeltenš

Ūdens cietības pakāpes noteikšana un programmēšana

Ūdens cietības pakāpes noteikšana ir ļoti būtiska, lai pareizi uzstādītu "INTENZA+" ūdens filtru un noteiktu ierīces atkaļķošanas nepieciešamības biežumu (lai uzzinātu vairāk par ūdens filtru, skatiet nākamo nodaļu).

Lai noteiktu ūdens cietību, izpildiet tālāk aprakstītos soļus:

1. Uz 1 sekundi iegremdējiet ūdenī ūdens cietības noteikšanas teststrēmeli (iekļauta komplektācijā ar ierīci).

Piezīme:

Teststrēmele ir derīga tikai vienam mērījumam.

2. Gaidiet vienu minūti.
3. Pārbaudiet, cik kvadrātiņi ir mainījuši krāsu uz sarkanu, un tad salīdziniet ar tabulu.

Piezīme:

Kvadrātiņu skaits uz ūdens cietības noteikšanas teststrēmeles atbilst ūdens cietības iestatījumiem.

Proti:

- 1 = 1 (ļoti mīksts ūdens)
- 2 = 2 (mīksts ūdens)
- 3 = 3 (ciets ūdens)
- 4 = 4 (ļoti ciets ūdens)

Burti atbilst atsaucēm, kas norādītas "INTENZA+" filtra apakšā (skatiet nākamo nodaļu).

4. Nospiediet taustiņu "☼" un pāršķiriet lapas, spiežot taustiņu "☼", līdz displejā ir redzama sekojoša ikona.

Piezīme:

Pēc noklusējuma kafijas automātam ir iestatīta standarta ūdens cietības pakāpe, kas atbilst lielākajai daļai ūdens veidu.

5. Nospiediet taustiņu "☕", lai palielinātu vērtību, vai taustiņu "☕", lai samazinātu vērtību.

6. Nospiediet taustiņu "☼", lai apstiprinātu iestatījumu.



Zaļš

7. Nospiediet taustiņu “☕”, lai izietu no programmēšanas izvēlnes. Displejā ir redzama šāda lapa, un kafijas automāts ir gatavs pagatavot dzērienus.

“INTENZA+” ūdens filtra uzstādīšana

Mēs iesakām uzstādīt “INTENZA+” ūdens filtru, jo tas novērš kaļķakmens uzkrāšanos un sniedz intensīvāku kafijas aromātu.

“INTENZA+” ūdens filtru var iegādāties atsevišķi. Lai uzzinātu vairāk, lūdzu, skatiet šīs lietošanas instrukcijas nodaļu par apkopes produktiem.

Ūdens ir svarīga jebkuras kafijas sastāvdaļa, tāpēc ir ļoti svarīgi, lai tas vienmēr būtu profesionāli filtrēts. “INTENZA+” ūdens filtra izmantošana novērsīs kaļķakmens izgulsnēšanos un uzlabos ūdens kvalitāti.



1. Izņemiet no ūdens tvertnes mazo balto filtru un noglabājiet to sausā vietā.

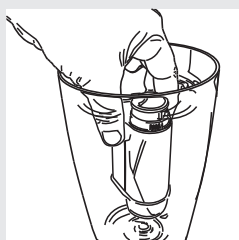

2. Izņemiet “INTENZA+” ūdens filtru no tā iepakojuma. Vertikāli (ar atvērumu uz augšpusi) iegremdējiet “INTENZA+” ūdens filtru aukstā ūdenī un viegli saspiediet tā sānu malas, lai no filtra izplūstu tajā esošais gaiss.

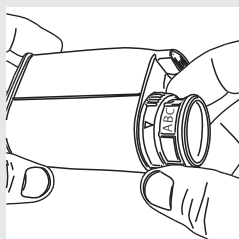

3. Iestatiet “INTENZA+” ūdens filtru atbilstoši veiktajiem mērījumiem (skatiet iepriekšējo nodaļu) un norādēm filtra apakšā:
A = mīksts ūdens – vienlīdzīgs 1 vai 2 uz teststrēmeles
B = ciets ūdens (standarts) – vienlīdzīgs 3 uz teststrēmeles
C = ļoti ciets ūdens – vienlīdzīgs 4 uz teststrēmeles

Pirmā lietošanas reize



4. Ievietojiet "INTENZA+" filtru tukšā ūdens tvertnē. Piespiediet to, līdz tas vairs nekustas tālāk uz leju.
5. Piepildiet ūdens tvertni ar tīru, svaigu ūdeni un ievietojiet to atpakaļ kafijas automātā.
6. Izmantojot karsta ūdens pagatavošanas funkciju, pagatavojiet visu ūdens tvertnē esošo ūdeni (skatiet nodaļu "Karsta ūdens pagatavošana").
7. Vēlreiz piepildiet ūdens tvertni ar ūdeni.



Zaļš

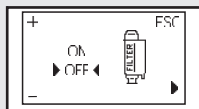

Dzeltens

8. Nospiediet taustiņu "☼" un pāršķiriet lapas, spiežot taustiņu "☼", līdz displejā ir redzama šāda lapa.



Dzeltens

9. Nospiediet taustiņu "☕", lai izvēlētos "ON" (ieslēgts), un nospiediet taustiņu "☼", lai apstiprinātu.





Zaļš

10. Lai izietu, nospiediet taustiņu "☞". Displejā ir redzama šāda lapa, un kafijas automāts ir gatavs pagatavot dzērienus.

Šādā veidā kafijas automāts ir ieprogrammēts ziņot lietotājām, kad ir nepieciešams nomainīt "INTENZA+" ūdens filtru.

“INTENZA+” ūdens filtra nomaīņa

Kad “INTENZA+” ūdens filtru ir nepieciešams nomainīt ar jaunu, displejā ir redzama sekojoša ikona.

1. Nomainiet “INTENZA+” ūdens filtru, kā aprakstīts iepriekšējā nodaļā.
2. Nospiediet taustiņu “” un pāršķiriet lapas, spiežot taustiņu “”, līdz displejā ir redzama sekojoša ikona.
3. Izvēlieties iespēju “RESET” (Atiestatīt). Nospiediet taustiņu “”, lai apstiprinātu.



Dzeltenš

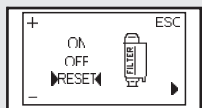

Dzeltenš



Zaļš

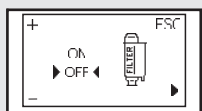

Dzeltenš

4. Lai izietu, nospiediet taustiņu “”. Displejā ir redzama šāda lapa, un kafijas automāts ir gatavs pagatavot dzērienus.

Tagad kafijas automāts ir ieprogrammēts darbam ar jaunu “INTENZA+” ūdens filtru.

Piezīme:

Ja “INTENZA+” ūdens filtrs jau ir uzstādīts un jūs vēlaties to noņemt, bet nevis nomainīt, tad izvēlieties iespēju “OFF” (Izslēgts).

Ja jūs nelietosiet “INTENZA+” ūdens filtru, tad ievietojiet atpakaļ ūdens tvertnē mazo balto filtru, ko iepriekš izņēmat.

Kafijas automāts ļauj veikt noteiktus regulējumus, lai jūs varētu pagatavot vislabākās iespējamās garšas kafiju.

Saeco pielāgošanās sistēma

Kafija ir dabisks produkts, un tās īpašības var mainīties atkarībā no tās izcelsmes, šķirnes un grauzdējuma. Kafijas automāts ir aprīkots ar pašregulējošu sistēmu, kas ļauj izmantot visus kafijas pupiņu veidus, kas ir pieejami tirgū, izņemot karamelizētas un aromatizētas kafijas pupiņas.

Kafijas automāts pēc vairāku kafijas krūzišu pagatavošanas automātiski pielāgojas, lai nodrošinātu optimālu kafijas ekstrakciju aromātiskas, bagātīgas garšas kafijas pagatavošanai.

Keramisko kafijas dzirnaviņu regulēšana

Keramiskās kafijas dzirnaviņas vienmēr garantē precīzu un perfektu malumu katram kafijas šķirņu maisījumam.

Tas nodrošina bagātīgu kafijas aromātu, lai, katru reizi pagatavojot kafiju, jūs izbaudītu ista itāļu espresso garšu un smaržu.



Brīdinājums:

Keramiskās kafijas dzirnaviņas satur kustīgas detaļas, kas var būt bīstamas. Tāpēc nekad neievietojiet kafijas dzirnaviņas pirkstus un/vai citus priekšmetus. Regulējiet kafijas dzirnaviņas tikai ar komplektācijā iekļauto regulēšanas atslēgu.

Keramiskās kafijas dzirnaviņas var iestatīt tā, lai malums atbilstu jūsu gaumei.



Brīdinājums:

Kafijas dzirnaviņu regulēšanas slēdzi, kurš atrodas kafijas pupiņu piltuves iekšpusē, drīkst regulēt tikai tad, kad keramiskās kafijas dzirnaviņas darbojas.

Šo regulējumu var veikt, nospiežot un pagriežot dzirnaviņu regulēšanas slēdzi kafijas pupiņu piltuves iekšpusē, izmantojot kafijas dzirnaviņu regulēšanas atslēgu, kas ir iekļauta komplektācijā ar kafijas automātu.

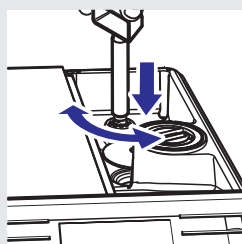

1. Nospiediet un pagrieziet dzirnaviņu regulēšanas slēdzi. Vienā reizē pagrieziet slēdzi par vienu vienību. Jūs sajūtīsiet garšas atšķirību pēc 2-3 krūzišu espresso pagatavošanas.

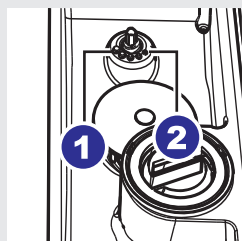

2. Atzīmes kafijas pupiņu piltuves nodalījumā norāda uz maluma iestatījumu. Izvēlei ir pieejami 5 dažādi maluma iestatījumi no pozīcijas 1 rupjākam malumam – maigākas garšas kafijai līdz pozīcijai 2 smalkākam malumam – stiprākas garšas kafijai.

Ja jūs noregulējat keramikās kafijas dzirnaviņas uz smalkāku malumu, kafijas garša ir stiprāka. Lai pagatavotu maigākas garšas kafiju, noregulējiet keramikās kafijas dzirnaviņas uz rupjāku malumu.



Aromāta (“Aroma”) regulēšana (kafijas stiprums)

Izvēlieties savu iecienītāko kafijas maisījumu un koriģējiet kafijas daudzumu, kas jāsamal, lai iestatījums atbilstu jūsu personīgajai gaumei. Jūs varat izvēlēties arī maltās kafijas funkciju.



Piezīme:

Izvēle jāizdara pirms kafijas izvēlēšanās.

Nospiežot taustiņu “”, ir pieejami pieci dažādi iestatījumi. Katru reizi nospiežot taustiņu “”, aromāta iestatījums mainās par vienu vienību atbilstoši izvēlētajam lielumam:

 = kafijas daudzums ļoti maigas garšas kafijas pagatavošanai

 = kafijas daudzums maigas garšas kafijas pagatavošanai

 = kafijas daudzums vidēji stipras garšas kafijas pagatavošanai

 = kafijas daudzums stipras garšas kafijas pagatavošanai

 = kafijas daudzums ļoti stipras garšas kafijas pagatavošanai

 = dzēriens tiek pagatavots no maltās kafijas



Zaļš



Zaļš

Kafijas padeves krāna augstuma regulēšana

Kafijas padeves krāna augstumu ir iespējams noregulēt, lai tas labāk atbilstu jūsu izmantoto krūziņu izmēram.

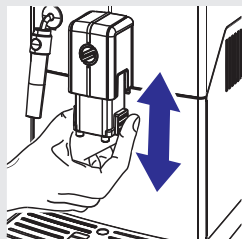

Novietojiet pirkstus tā, kā parādīts attēlā, un manuāli pabīdiet kafijas padeves krānu uz augšu vai uz leju, lai noregulētu tā augstumu.

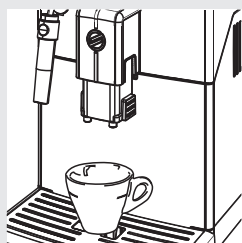

Ieteicamais novietojums ir:
Lietojot mazas krūzītes.

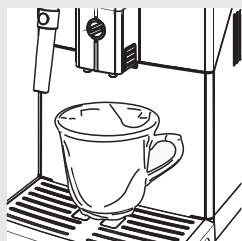

Lietojot lielas krūzes.

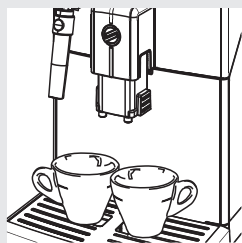

Zem kafijas padeves krāna var tikt novietotas arī divas krūzītes, lai vienlaicīgi pagatavotu divas krūzītes espresso vai kafijas.

Pagatavojamā kafijas tilpuma regulēšana

Kafijas automāts ļauj noregulēt pagatavojamo kafijas tilpumu atbilstoši jūsu gaumei un jūsu krūziņu izmēram.

Katru reizi, kad nospiežat taustiņu “” vai “”, kafijas automāts pagatavo iepriekšnoteiktu dzēriena tilpumu. Katru taustiņu var iprogrammēt atsevišķi.

Tālāk ir aprakstīta taustiņa “” programmēšana.

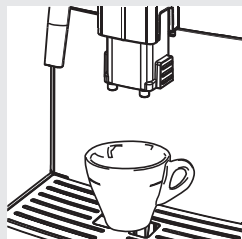

Zaļš

1. Novietojiet krūzīti zem kafijas padeves krāna.

2. Nospiediet un turiet nospiestu taustiņu “”, līdz displejā parādās paziņojums “MEMO”. Tad atlaidiet taustiņu. Kafijas automāts ir programmēšanas režīmā. Kafijas automāts sāk pagatavot kafiju.



Zaļš

3. Nospiediet taustiņu “”, tiklīdz ir pagatavots vēlams kafijas tilpums.

Tagad taustiņš “” ir iprogrammēts. Katru reizi, kad nospiedīsiet šo taustiņu, tiks pagatavots kafijas tilpums, kas ir vienāds ar tikko saglabāto.

Piezīme:

Lai iprogrammētu taustiņu “”, izpildiet tādas pašas darbības. Lai pārtrauktu kafijas pagatavošanu, kad ir pagatavots vēlams kafijas tilpums, vienmēr nospiediet taustiņu “”, pat tad, ja programmējat taustiņu “”.

Pirms kafijas pagatavošanas pārlicinieties, vai vadības paneļa displejā nav redzamas brīdinājuma ikonas un vai ūdens tvertne un kafijas pupiņu piltuve ir piepildītas.



Espresso un kafijas pagatavošana no kafijas pupiņām

1. Novietojiet zem kafijas padeves krāna vienu vai divas krūzītes.
2. Lai pagatavotu espresso vai kafiju, nospiediet taustiņu “☕”, lai izvēlētos kafijas stipruma (aromāta) iestatījumu.
3. Nospiediet taustiņu “☕_{MEMO}”, lai pagatavotu espresso, vai nospiediet taustiņu “☕_{MEMO}”, lai pagatavotu kafiju.
4. Lai pagatavotu vienu krūzīti espresso vai kafijas, nospiediet attiecīgo taustiņu vienreiz. Displejā būs redzama šāda ikona.
5. Lai pagatavotu divas krūzītes espresso vai kafijas, nospiediet attiecīgo taustiņu divreiz pēc kārtas. Displejā būs redzama šāda ikona.



Zaļš



Zaļš



Piezīme:

Šajā gatavošanas režīmā kafijas automāts automātiski samaj un dozē nepieciešamo kafijas daudzumu. Divu espresso vai divu kafiju pagatavošanai ir nepieciešami divi maļšanas un gatavošanas cikli, ko kafijas automāts veic automātiski.

6. Pēc pirmgatavošanas cikla kafija sāk plūst pa kafijas padeves krānu.
7. Kafijas pagatavošana beidzas automātiski, kad ir pagatavots iepriekšnoteiktais kafijas tilpums; tomēr kafijas pagatavošanu ir iespējams pārtraukt ātrāk, nospiežot taustiņu “☕_{MEMO}”.



Zaļš



Espresso un kafijas pagatavošana no maltās kafijas



Šī funkcija ļauj izmantot malto kafiju.

Ar maltās kafijas funkciju jūs vienlaicīgi varat pagatavot tikai vienu krūzīti kafijas.

1. Lai izvēlētos maltās kafijas funkciju, vienu vai vairākas reizes nospiediet taustiņu .
2. Paceliet maltās kafijas nodalījuma vāciņu un iebēriet nodalījumā vienu mērkaroti maltās kafijas. Izmantojiet tikai to mērkaroti, kas ir iekļauta komplektācijā ar kafijas automātu. Aizveriet maltās kafijas nodalījuma vāciņu.

Brīdinājums:

Maltās kafijas nodalījumā beriet tikai maltu kafiju. Citu vielu vai priekšmetu ievietošana var radīt nopietnus ierīces bojājumus. Šādu bojājumu remonts nav ietverts garantijā.

3. Nospiediet taustiņu  "MEMO", lai pagatavotu espresso, vai taustiņu  "MEMO", lai pagatavotu kafiju. Sākas kafijas pagatavošanas cikls.
4. Pēc pirmsgatavošanas cikla kafija sāk plūst pa kafijas padeves krānu.
5. Kafijas pagatavošana beidzas automātiski, kad ir pagatavots iepriekšnoteiktais kafijas tilpums; kafijas pagatavošanu ir iespējams pārtraukt ātrāk, nospiežot taustiņu  "MEMO".

Pēc kafijas pagatavošanas kafijas automāts atgriežas galvenajā izvēlnē.

Atkārtojiet iepriekš aprakstītos soļus, lai pagatavotu vēl kafiju no maltās kafijas.

Piezīme:

Ja maltās kafijas nodalījumā netiek iebērtā kafija, tiek pagatavots tikai ūdens.

Ja tiek iebērtas divas vai vairāk mērkarotes maltās kafijas, kafijas automāts kafiju negatavo, bet izmet to kafijas biežumu tvertnē.

Tvaika padeve/Kapučīno pagatavošana

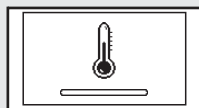
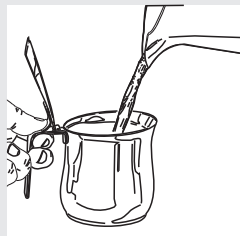

Dzeltens

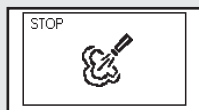

Zaļš

Brīdinājums:

Applaucēšanās risks! Gatavošanas sākumā kafijas automāts var izšļākt nelielas karsta ūdens šaltis. Klasiskais piena putotājs var sasniegt augstu temperatūru. Nekad neaiztieciot to ar kailām rokām. Vienmēr izmantojiet atbilstošu aizsargrokuri.

1. Piepildiet 1/3 trauka ar aukstu pienu.

Piezīme:

Izmantojiet aukstu (~5°C) pienu ar vismaz 3% olbaltumvielu saturu, lai nodrošinātu optimālu rezultātu, pagatavojot kapučīno. Atbilstoši jūsu gaumei varat izmantot pilnpienu vai pienu ar pazeminātu tauku saturu.

Piezīme:

Ja jūs plānojat padot tvaiku uzreiz pēc kafijas automāta ieslēgšanas vai kafijas pagatavošanas, sistēmā var būt palicis neliels ūdens daudzums, kuru vispirms ir nepieciešams iztukšot. Lai to izdarītu, nospiediet taustiņu “☞”, lai uz dažām sekundēm padotu tvaiku. Pēc tam nospiediet taustiņu “☞”, lai pārtrauktu tvaika padevi. Tālāk turpiniet ar 2.soli.

2. Iegremdējiet klasisko piena putotāju pienā.
3. Nospiediet taustiņu “☞”, lai sāktu padot tvaiku.

Piezīme:

Pēc trim minūtēm tvaika padeve tiks pārtraukta. Nospiediet taustiņu “☞”, lai turpinātu tvaika padevi.

4. Kamēr kafijas automāts silst, displejā var būt redzama sekojoša ikona.
5. Saputojiet pienu, viegli aplojot trauku un kustinot to uz augšu un uz leju.
6. Kad piena putas ir sasniegušas vēlamu konsistenci, nospiediet taustiņu “☞”, lai pārtrauktu tvaika padevi.

Tvaika padeve/Kapučiņo pagatavošana

Piezīme:

Pēc taustiņa “☕” nospiešanas paies dažas sekundes, līdz kafijas automāts pilnībā pārtrauks tvaika padevi.

Uzmanību:

Katru reizi pēc piena putošanas ir nepieciešams traukā pagatavot nelielu daudzumu karsta ūdens.

Noņemiet klasiskā piena putotāja ārējo daļu un nomazgājiet to ar remdenu ūdeni.

Piezīme:

Pēc tvaika padeves ir iespējams uzreiz pagatavot espresso vai karstu ūdeni.

Karsta ūdens pagatavošana

Brīdinājums:

Applaucēšanās risks! Gatavošanas sākumā kafijas automāts var izšākt nelielas karsta ūdens šaltis. Klasiskais piena putotājs var sasniegt augstu temperatūru. Nekad neaiztieciot to ar kailām rokām. Vienmēr izmantojiet atbilstošu aizsargrokturi.

Pirms karsta ūdens pagatavošanas pārlicinieties, vai kafijas automāts ir gatavs darbam un vai ūdens tvertne ir uzpildīta.

1. Novietojiet trauku zem klasiskā piena putotāja.

2. Nospiediet taustiņu “☕”, lai sāktu karsta ūdens pagatavošanu.



Zaļš

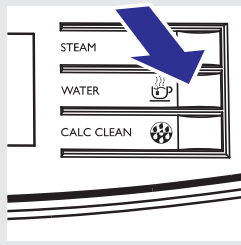
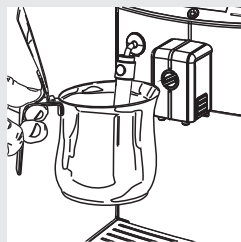

Karsta ūdens pagatavošana

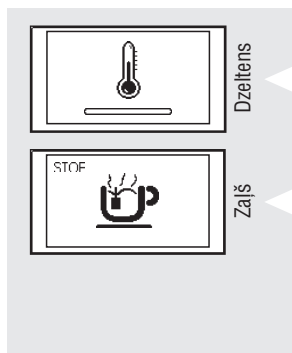

3. Kamēr kafijas automāts silst, displejā ir redzama sekojoša ikona.

4. Pagatavojiet vēlamo karsta ūdens daudzumu. Lai pārtrauktu karsta ūdens pagatavošanu, nospiediet taustiņu “MEMO”.

Tīrīšana un apkope

Kafijas automāta ikdienas tīrīšana

! Uzmanību:

Savlaicīga tīrīšana un apkope ir ļoti svarīga, jo tā paildzina jūsu kafijas automāta darbības laiku. Jūsu kafijas automāts pastāvīgi tiek pakļauts mitruma, kafijas un kaļķakmens iedarbībai! Šajā nodaļā ir sīki aprakstīts, kādas darbības un cik bieži ir nepieciešams veikt. Šo norādījumu neievērošana galu galā izraisīs kafijas automāta nepareizu darbību. Šajā gadījumā remonts NAV ietverts garantijā!

☰ Piezīme:

Kafijas automāta tīrīšanai izmantojiet mikstu, samitrinātu lupatiņu.

- Trauku mazgājamā mašīnā drīkst mazgāt tikai krūzišu novietošanas paplāti. Pārējās detaļas mazgājiet remdenā ūdenī.
- Neiegremdējiet ierīci ūdenī.
- Kafijas automāta tīrīšanai neizmantojiet alkoholu, šķīdinātājus un/vai abrazīvus tīrīšanas līdzekļus.
- Nežāvējiet kafijas automātu un/vai tā detaļas mikroviļņu krāsnī vai parastā cepeškrāsnī.

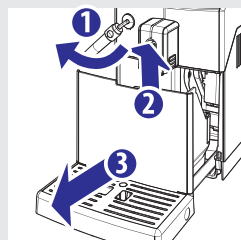

1. Iztukšojiet un iztīriet kafijas biežumu tvertni un notekpaplāti katru dienu, kad kafijas automāts ir ieslēgts.

Citas apkopes darbības drīkst veikt tikai tad, kad kafijas automāts ir izslēgts un tā kontaktdakša ir atvienota no elektrības rozetes.

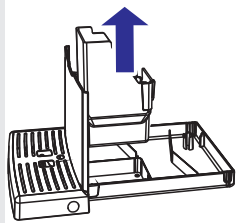

2. Izņemiet kafijas biežumu tvertni un iztukšojiet to.
3. Iztukšojiet un iztīriet notekapoplāti.

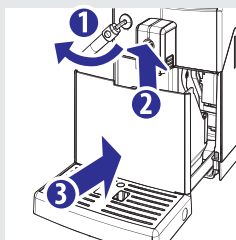

4. Ievietojiet kafijas biežumu tvertni atpakaļ notekapoplātē un visu kopā ievietojiet kafijas automātā.

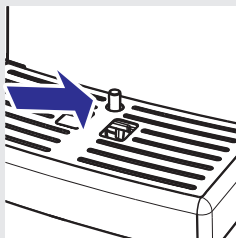

Piezīme:

Iztukšojiet notekapoplāti arī tad, kad indikators norāda, ka notekapoplāte ir pilna.

Ūdens tvertnes ikdienas tīrīšana

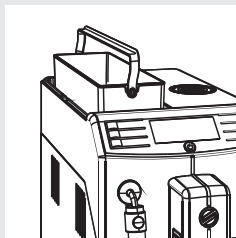

1. Izņemiet no ūdens tvertnes mazo balto ūdens filtru vai "INTENZA+" ūdens filtru (ja uzstādīts) un izmazgājiet tvertni ar tīru ūdeni.
2. Ievietojiet atpakaļ ūdens tvertnē mazo balto ūdens filtru vai "INTENZA+" ūdens filtru (ja uzstādīts), viegli piespiežot to uz leju un vienlaicīgi pagriežot.
3. Piepildiet ūdens tvertni ar tīru ūdeni.

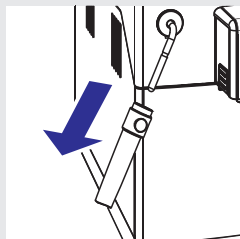

Klasiskā piena putotāja ikdienas tīrīšana

Ir svarīgi iztīrīt klasisko piena putotāju katru dienu vai pēc katras lietošanas reizes, lai saglabātu to higiēniski tīru un nodrošinātu teicamas kvalitātes piena putas.

Katru reizi pēc piena putošanas ir nepieciešams notecināt traukā nelielu daudzumu karsta ūdens.

Noņemiet klasiskā piena putotāja ārējo daļu un nomazgājiet to ar remdenu ūdeni.

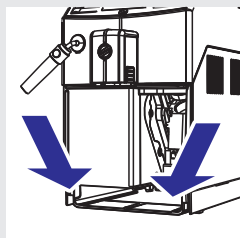

Kafijas automāta iknedēļas tīrīšana

1. Iztīriet notekpaplātes ievietošanas vietu.

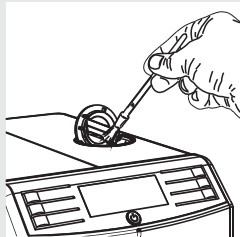

2. Iztīriet maltās kafijas nodalījumu ar tīrīšanas birstīti.

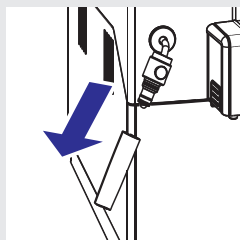

Klasiskā piena putotāja iknedēļas tīrīšana

Klasiskā piena putotāja iknedēļas tīrīšana ir pamatīgāka, jo tās laikā ir nepieciešams izjaukt visas klasiskā piena putotāja detaļas.

Jums ir jāveic sekojošas tīrīšanas darbības:

1. Noņemiet klasiskā piena putotāja ārējo daļu. Nomazgājiet to ar remdenu ūdeni.

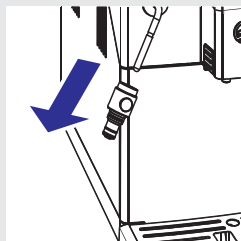

2. Noņemiet klasiskā piena putotāja augšējo daļu no karstā ūdens/tvaika padeves krāna.
3. Nomazgājiet klasiskā piena putotāja augšējo daļu ar tīru ūdeni.
4. Ar mitru lupatiņu notīriet klasiskā piena putotāja karstā ūdens/tvaika padeves krānu, lai noņemtu piena paliekas.
5. Uzlieciet klasiskā piena putotāja augšējo daļu atpakaļ uz karstā ūdens/tvaika padeves krāna (pārliecinieties, vai tā ir pilnībā ievietota savā vietā).
6. Uzlieciet atpakaļ klasiskā piena putotāja ārējo daļu.

Kafijas pagatavošanas nodaļuma iknedēļas tīrīšana

Kafijas pagatavošanas nodaļumu ir nepieciešams iztīrīt ikreiz, kad tiek piepildīta kafijas pupiņu piltuve, vai vismaz reizi nedēļā.

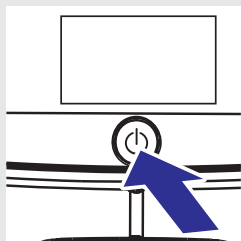

1. Nospiediet taustiņu “⏻”, lai izslēgtu kafijas automātu, un atvienojiet kontaktdakšu no elektrības rozetes.

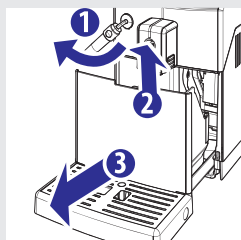

2. Noņemiet notekpaplāti un kafijas biežumu tvertni. Tikai šajā brīdī atveriet servisa durtiņas.

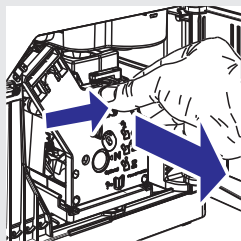

3. Lai izņemtu kafijas pagatavošanas nodaļumu, nospiediet taustiņu “PUSH” (Spīst) un velciet to aiz roktura.

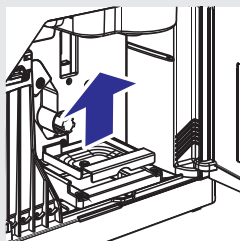

4. Izņemiet kafijas atlieku tvertni un kārtīgi nomazgājiet to.

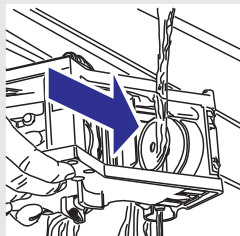

5. Kārtīgi nomazgājiet kafijas pagatavošanas nodaļumu ar tīru, remdenu ūdeni. Uzmanīgi iztīriet augšējo filtru.

! **Uzmanību:**

Kafijas pagatavošanas nodaļuma tīrīšanai neizmantojiet mazgāšanas līdzekli/ziepes.

6. Ļaujiet kafijas pagatavošanas nodaļumam pilnībā nožūt.

7. Kārtīgi iztīriet kafijas automāta iekšpusi ar mīkstu, samitrinātu lupatiņu.

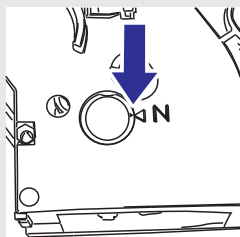

8. Pārliecinieties, vai kafijas pagatavošanas nodaļums ir miera pozīcijā; abām norādēm ir jāsakrīt. Ja tā nav, rīkojieties, kā aprakstīts 9.solī.

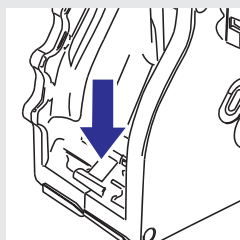

9. Uzmanīgi pavelciet sviru uz leju, līdz tā saskaras ar kafijas pagatavošanas nodaļuma pamatni un sakrīt abas norādes kafijas pagatavošanas nodaļuma sānos.

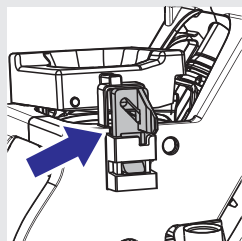

10. Pārlicinieties, vai kafijas pagatavošanas nodaļumu bloķējošais āķītis ir novietots pareizi, stingri nospiežot taustiņu "PUSH", līdz dzirdat klikšķi. Pārbaudiet, vai āķītis ir augšējā gala pozīcijā. Ja tā nav, lūdzu, mēģiniet vēlreiz.

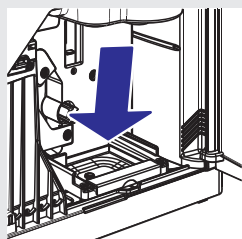
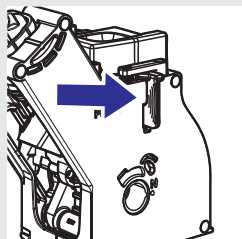

11. Ievietojiet kafijas atlieku tvertni atpakaļ tās vietā un pārlicinieties, vai tā ir pareizi ievietota.

■ Piezīme:

Ja kafijas atlieku tvertne nav pareizi ievietota, kafijas pagatavošanas nodaļums var neievietoties kafijas automātā.

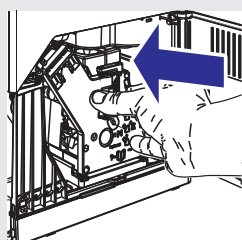

12. Ievietojiet kafijas pagatavošanas nodaļumu atpakaļ tā vietā, līdz tas noslīdzas, nespiežot taustiņu "PUSH".

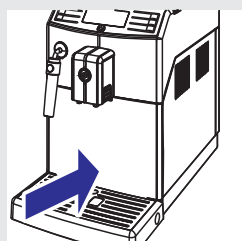

13. Ievietojiet kafijas biezumtvertni ar notekaplāti atpakaļ kafijas automātā un aizveriet servisa durtiņas.

Kafijas pagatavošanas nodaļuma ikmēneša ieeļļošana

Ieeļļojiet kafijas pagatavošanas nodaļumu pēc apmēram 500 krūzīšu kafijas pagatavošanas vai vienreiz mēnesī.

Smērvielu kafijas pagatavošanas nodaļuma ieeļļošanai jūs varat iegādāties atsevišķi. Lai uzzinātu vairāk, lūdzu, skatiet šīs lietošanas instrukcijas nodaļu par apkopes produktiem.

! Uzmanību:

Pirms kafijas pagatavošanas nodaļuma ieeļļošanas noskalojiet to ar tīru ūdeni un ļaujiet tam nožūt, kā aprakstīts nodaļā "Kafijas pagatavošanas nodaļuma iknedēļas tīrīšana".

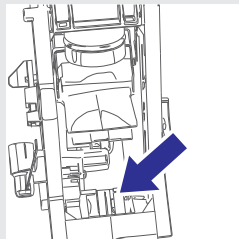
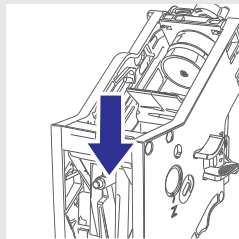
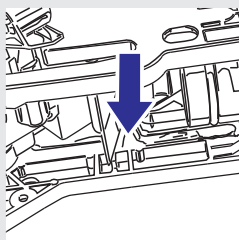
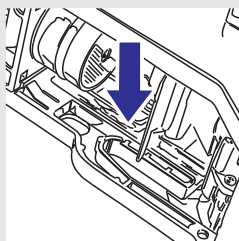
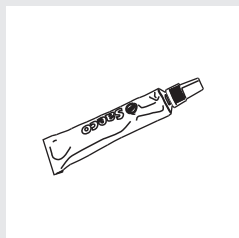

1. Uzklājiet smērvielu uz virzošajām detaļām vienmērīgi abās pusēs.

2. Ieeļļojiet arī asi.

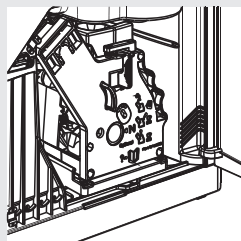

3. Ievietojiet kafijas pagatavošanas nodaļumu atpakaļ tā vietā, līdz tas noslēdzas (skatiet nodaļu “Kafijas pagatavošanas nodaļuma iknedējas tīrīšana”).
4. Aizveriet servisa durtiņas un ievietojiet atpakaļ kafijas biežumu tvertni un notekapplāti.

Kafijas pagatavošanas nodaļuma ikmēneša tīrīšana ar kafijas eļļu noņemšanas līdzekli

Papildus iknedējas tīrīšanai mēs iesakām veikt tīrīšanas ciklu ar kafijas eļļu noņemšanas līdzekli pēc apmēram 500 krūziņu kafijas pagatavošanas vai vienreiz mēnesī. Šī tīrīšana noslēdz kafijas pagatavošanas nodaļuma apkopes procesu.

Kafijas eļļu noņemšanas līdzekli jūs varat iegādāties atsevišķi. Lai uzzinātu vairāk, lūdzu, skatiet šīs lietošanas instrukcijas nodaļu par apkopes produktiem.

! **Uzmanību:**

Kafijas eļļu noņemšanas tabletes ir izmantojamas tikai tīrīšanai, tām nav atkalģojošas īpašības. Atkalģošanai izmantojiet Saeco atkalģošanas šķīdumu un ievērojiet procedūru, kas aprakstīta nodaļā “Atkalģošana”.

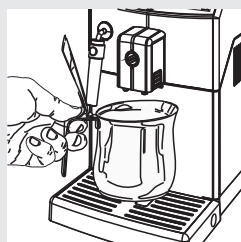

1. Novietojiet trauku zem kafijas padeves krāna.

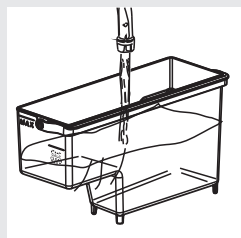

2. Pārliecinieties, vai ūdens tvertne ir piepildīta ar tīru ūdeni līdz atzīmei MAX.

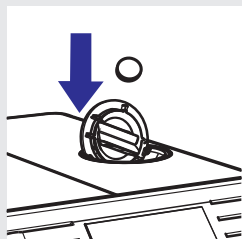

Zaļš

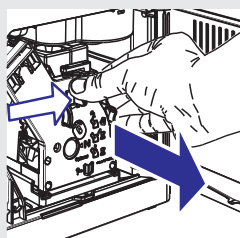
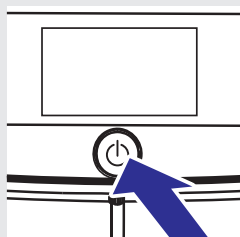
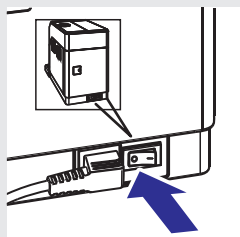

3. Ievietojiet kafijas eļļu noņemšanas tableti maltās kafijas nodalījumā.
4. Nospiediet taustiņu “☕”, lai izvēlētos maltās kafijas funkciju. Neberiet maltās kafijas nodalījumā kafiju.
5. Nospiediet taustiņu “MEMO ☕”, lai sāktu kafijas pagatavošanas ciklu.
6. Sagaidiet, līdz kafijas automāts ir pagatavojis puskrūzīti ūdens.
7. Pārslēdziet barošanas slēdzi kafijas automāta aizmugurē pozīcijā “0”.
8. Ļaujiet šķīdumam iedarboties apmēram 15 minūtes. Iztukšojiet trauku ar tīrīšanai izmantoto ūdeni.
9. Pārslēdziet barošanas slēdzi kafijas automāta aizmugurē pozīcijā “1”. Lai ieslēgtu kafijas automātu, nospiediet taustiņu “☕”. Sagaidiet, līdz tiek pabeigts automātiskais skalošanas cikls.
10. Noņemiet notekaplati un kafijas biežumu tvertni un atveriet servisa durtiņas. Izņemiet kafijas pagatavošanas nodalījumu.

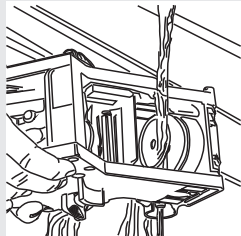

11. Kārtīgi nomazgājiet kafijas pagatavošanas nodaļumu ar tīru ūdeni.

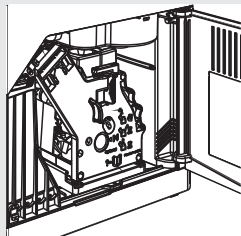

12. Pēc kafijas pagatavošanas nodaļuma noskalošanas ievietojiet to atpakaļ tā vietā, līdz tas noslēdzas (skatiet nodaļu "Kafijas pagatavošanas nodaļuma iknedējas tīrīšana"). Ievietojiet notekapoplāti un kafijas biežumu tvertni. Aizveriet servisa durtiņas.



Zaļš

13. Nospiediet taustiņu "☕", lai izvēlētos maltās kafijas funkciju. Neberiet maltās kafijas nodaļumā kafiju.
14. Nospiediet taustiņu "☕", lai sāktu kafijas pagatavošanas ciklu.
15. Divreiz atkārtojiet 13. – 14.soli. Iztukšojiet trauku ar tīrīšanai izmantoto ūdeni.

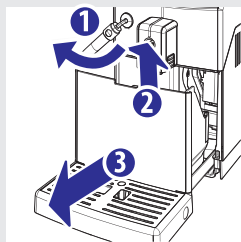

16. Lai iztīrītu notekapoplāti, ievietojiet tajā kafijas eļļu noņemšanas tableti un līdz divām trešdaļām piepildiet notekapoplāti ar karstu ūdeni. Ļaujiet tīrīšanas šķīdumam iedarboties apmēram 30 minūtes, tad kārtīgi izskalojiet notekapoplāti.

Kafijas pupiņu piltuves ikmēneša tīrīšana

Vienreiz mēnesī ar mitru lupatiņu iztīriet kafijas pupiņu piltuvi, kad tā ir tukša, lai notīrītu kafijas eļļu. Pēc tam piepildiet piltuvi ar kafijas pupiņām.



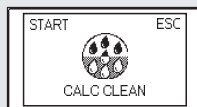

Dzeltens

Atkaļķošanas process ilgst apmēram 35 minūtes.

Kafijas automāta lietošanas laikā tajā veidojas kaļķakmens. Kaļķakmeni ir regulāri jāiztīra, jo tas var nosprostot kafijas automāta ūdens un kafijas padeves sistēmu. Kafijas automāts norāda, kad ir nepieciešams veikt atkaļķošanu. Ja displejā ir redzama ikona **CALC CLEAN**, tas nozīmē, ka ir nepieciešams veikt atkaļķošanu.

! **Uzmanību:**

Neveicot atkaļķošanu, kafijas automāts galu galā pārtrauks darboties pareizi, un šajā gadījumā remonts NAV ietverts garantijā.



Izmantojiet tikai atkaļķošanas šķīdumu. Tā formula ir izstrādāta tā, lai nodrošinātu labāku ierīces darbību visu tās kalpošanas laiku.

Atkaļķošanas šķīdumu jūs varat iegādāties atsevišķi. Lai uzzinātu vairāk, lūdzu, skatiet šīs lietošanas instrukcijas nodaļu par apkopes produktiem.

! **Brīdinājums:**

Nekad nedzeriet atkaļķošanas šķīdumu vai jebkuru kafijas automāta pagatavoto produktu, kamēr atkaļķošanas cikls nav pabeigts līdz galam. Nekad atkaļķošanai neizmantojiet etiķi.

☰ **Piezīme:**

Atkaļķošanas cikla laikā neizslēdziet kafijas automātu. Ja tā ir noticis, tad jums ir jāatsāk atkaļķošanas ciklu, lai pilnībā pabeigtu to. Atkaļķošanas cikls atsāksies no punkta, kurā tas iepriekš bija pārtraukts.

Lai veiktu atkaļķošanas ciklu, rīkojieties, kā aprakstīts tālāk:

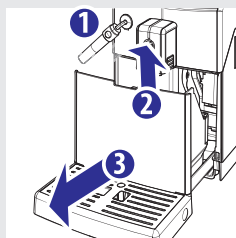

Pirms atkaļķošanas:

1. Iztukšojiet notekaplati un kafijas biežumu tvertni.

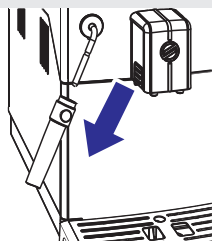

2. Noņemiet klasisko piena putotāju no karstā ūdens/tvaika padeves krāna.
3. Izņemiet no ūdens tvertnes "INTENZA+" ūdens filtru, ja tas ir uzstādīts, un tā vietā ievietojiet mazo balto ūdens filtru, kas ir iekļauts ierīces komplektācijā. Ievietojiet ūdens tvertni atpakaļ kafijas automātā.

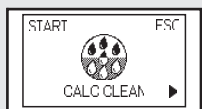

Dzeltens

4. Nospiediet taustiņu "☉".
5. Nospiediet taustiņu "☕", lai sāktu atkalķošanas procesu.

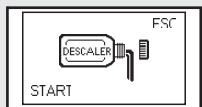

Dzeltens

Piezīme:

Ja jūs nejausī nospiežat taustiņu "☕", nospiediet taustiņu "☉", lai izietu.

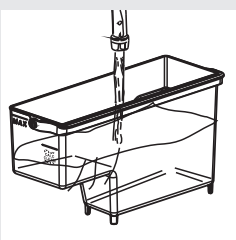
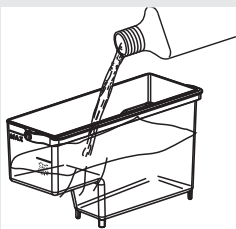

6. Izņemiet ūdens tvertni un iepildiet tajā visu atkalķošanas šķīduma saturu. Tad piepildiet ūdens tvertni ar tīru ūdeni līdz atzīmei **CALC CLEAN**.

7. Ievietojiet ūdens tvertni atpakaļ kafijas automātā.

Iztukšojiet notekaplāti un kafijas biežumu tvertni un ievietojiet tās atpakaļ kafijas automātā.

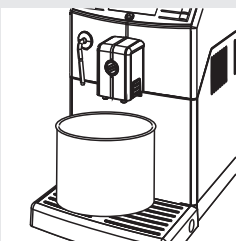

8. Novietojiet lielu trauku (1,5 l) zem tvaika/karstā ūdens krāna un kafijas padeves krāna.

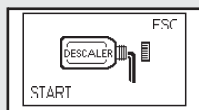

Dzeltens

9. Nospiediet taustiņu “☕”, lai sāktu atkaļkošanas ciklu.

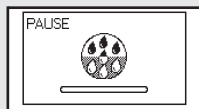

Dzeltens

10. Kafijas automāts sāks pagatavot atkaļkošanas šķīdumu ar noteiktiem laika intervāliem. Displejā redzamā josla rāda cikla progresu.

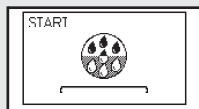

Dzeltens

Piezīme:

Atkaļkošanas ciklu ir iespējams pauzēt, nospiežot taustiņu “☕^{MEMO}”. Lai atsāktu ciklu, vēlreiz nospiediet taustiņu “☕^{MEMO}”. Tas jums dod laiku iztukšot trauku ar atkaļkošanai izmantoto šķīdumu vai uz īsu brīdi atstāt kafijas automātu.



Sarkans

11. Kad displejā ir redzama šāda ikona, ūdens tvertne ir tukša.

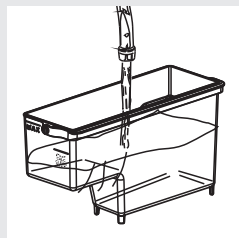

12. Izņemiet ūdens tvertni, izskalojiet to un piepildiet ar tīru ūdeni līdz atzīmei MAX. Ievietojiet to atpakaļ kafijas automātā. Kad ievietojat ūdens tvertni kafijas automātā, displejā ir redzama tālāk attēlotā lapa.

13. Iztukšojiet notekpaplāti un ievietojiet to atpakaļ vietā.

14. Iztukšojiet trauku un novietojiet to atpakaļ zem tvaika/karšā ūdens krāna un kafijas padeves krāna.



Dzeltens

15. Nospiediet taustiņu “☕^{MEMO}”, lai sāktu skalošanas ciklu.



Sarkans

16. Kad displejā ir redzama šāda ikona, ūdens tvertne ir tukša. Atkārtojiet 12. – 15.soli. Kad kafijas automāts vēlreiz rāda šādu ikonu, turpiniet ar 17.soli.

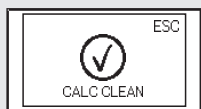
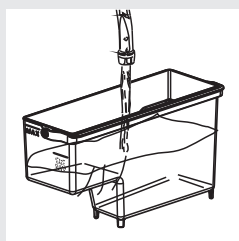

Zaļš

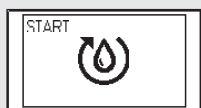

Dzeltens

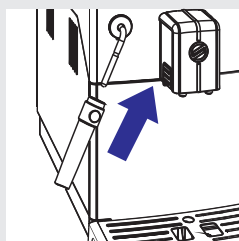
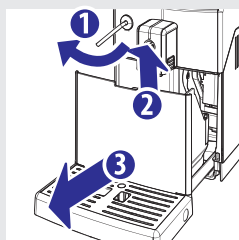

17. Kad ūdens tvertne ir tukša, izņemiet to, izskalojiet un vēlreiz piepildiet ar tīru ūdeni līdz atzīmei MAX. Ievietojiet to atpakaļ kafijas automātā.

18. Iztukšojiet trauku un novietojiet to atpakaļ zem tvaika/karstā ūdens krāna un kafijas padeves krāna.

19. Kad skalošanas ciklam nepieciešamais ūdens daudzums ir pilnībā izlietots, displejā ir redzama šāda ikona. Nospiediet taustiņu “☞”, lai izietu no atkaļķošanas cikla.

20. Nospiediet taustiņu “☞”, lai uzpildītu kafijas automāta sistēmu.

21. Kafijas automāts uzsilst un izpilda automātisko skalošanas ciklu, lai sagatavotos dzērienu pagatavošanai.

22. Noņemiet un iztukšojiet trauku ar skalošanai izmantoto ūdeni.

23. Iztukšojiet notekaplati un ievietojiet to atpakaļ vietā.

24. Atkaļķošanas cikls tagad ir pabeigts.

25. Izņemiet no ūdens tvertnes mazo balto ūdens filtru un ievietojiet atpakaļ “INTENZA+” ūdens filtru, ja tas bija uzstādīts, kā arī uzlieciet atpakaļ klasisko piena putotāju.

Piezīme:

Kad atkaļķošanas cikls ir pabeigts, iztīriet kafijas pagatavošanas nodalījumu, kā aprakstīts nodaļā “Kafijas pagatavošanas nodalījuma iknedēļas tīrīšana”.

Tiek veikti divi skalošanas cikli, lai iztīrītu sistēmu ar iepriekšnoteiktu ūdens daudzumu un nodrošinātu pareizu kafijas automāta darbību. Ja ūdens tvertne nav piepildīta līdz atzīmei MAX, skalošanai var būt nepieciešami trīs vai vairāk cikli.

Displeja rādījumu skaidrojums

Šis kafijas automāts ir aprīkots ar krāsu kodētu sistēmu, lai lietotājam būtu vieglāk saprast displeja rādījumu nozīmi.

Ikonas ir krāsu kodētas pēc luksofora krāsu principa.

Gatavības signāli (zaļā krāsā)



Kafijas automāts ir gatavs pagatavot dzērienus.



Kafijas automāts ir gatavs pagatavot kafiju no maltās kafijas.



Karsta ūdens pagatavošana.

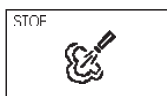

Tvaika padeve.



Kafijas automāts pagatavo vienu krūzīti espresso.



Kafijas automāts pagatavo vienu krūzīti kafijas.



Kafijas automāts pagatavo divas krūzītes espresso.



Kafijas automāts pagatavo divas krūzītes kafijas.



Kafijas automāts programmē pagatavojamās kafijas daudzumu.

Gatavības signāli (zaļā krāsā)



Tiek pagatavota kafija no maltās kafijas.

Brīdinājuma signāli (dzeltenā krāsā)

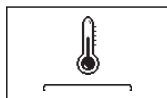

Kafijas automāts silst, lai pagatavotu dzērienus vai karstu ūdeni.



Kafijas automāts veic skalošanas ciklu. Sagaidiet cikla beigas.



Nepieciešams nomainīt "INTENZA+" ūdens filtru.



Kafijas automāta atiestatīšanas dēļ tiek atiestatīts kafijas pagatavošanas nodalījums.



Piepildiet kafijas pupiņu piltuvi ar kafijas pupiņām un atsāciet ciklu.



Uzpildiet sistēmu.

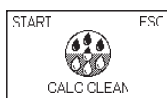

Kafijas automātu ir nepieciešams atkalķot. Nospiediet taustiņu "MEMO", lai sāktu atkalķošanas procesu. Izpildiet šīs lietošanas instrukcijas nodaļā "Atkalķošana" aprakstītās darbības.

Ja jūs vēlaties atkalķošanu veikt vēlāk, nospiediet taustiņu "MEMO", lai turpinātu kafijas automāta lietošanu.

Lūdzu, nemiet vērā, ka, neveicot atkalķošanu, kafijas automāts galu galā pārtrauks darboties pareizi, un šajā gadījumā remonts NAV ietverts garantijā.

Brīdinājuma signāli (sarkanā krāsā)

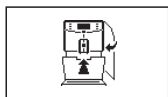

Pilnībā ievietojiet notekpaplāti ar kafijas biežumu tvertni kafijas automātā un aizveriet servisa durtiņas.

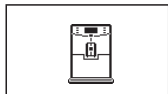

Piepildiet kafijas pupiņu piltuvi.



Ievietojiet kafijas automātā kafijas pagatavošanas nodaļījumu.



Iztukšojiet kafijas biežumu tvertni.



Piepildiet ūdens tvertni.

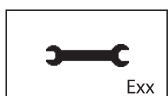

Izslēdziet kafijas automātu. Pēc 30 sekundēm atkal to ieslēdziet. Atkārtojiet šo darbību 2-3 reizes.

Ja kafijas automāts nesāk darboties, sazinieties ar Philips Saeco atbalsta tālruni savā valstī un nosauciet displejā redzamo kļūdas kodu. Kontaktinformācija ir atrodama garantijas bukletā, kas ir iepakots atsevišķi, vai www.philips.com/support.

Darbības traucējumu novēršana

Šajā nodaļā ir apkopoti biežākie darbības traucējumi, kas var skart jūsu kafijas automātu. Ja jūs nevarat novērst darbības traucējumu, izmantojot tālāk sniegto informāciju, apmeklējiet www.philips.com/support, lai aplūkotu biežāk uzdoto jautājumu (BUJ) sarakstu, vai sazinieties ar Philips Saeco atbalsta tālrūni savā valstī. Kontaktinformācija ir atrodama garantijas bukletā, kas ir iepakots atsevišķi, vai www.philips.com/support.

Ierīces darbības	Cēloņi	Risinājumi
Ierīce neieslēdzas.	Ierīce nav pievienota elektrotīklam, vai barošanas slēdzis ir pozīcijā "0".	Pievienojiet ierīci elektrotīklam, ieslēdziet barošanas slēdzi pozīcijā "I".
Notekaplatē ir pilna, kaut gan nav tikusi veikta ūdens notecināšana.	Dažreiz ūdens tiek automātiski notecināts notekaplatē, lai veiktu sistēmas skalošanu un nodrošinātu optimālu kafijas automāta veikspēju.	Tā ir normāla kafijas automāta darbība.
Displejā visu laiku ir redzama sarkanā ikona "☒".	Kafijas biežumu tvertne ir tikusi iztukšota, kad kafijas automāts bija izslēgts.	Vienmēr iztukšojiet kafijas biežumu tvertni tikai tad, kad kafijas automāts ir ieslēgts. Sagaidiet, līdz displejā parādās ikona "☒", un tikai tad ievietojiet atpakaļ kafijas biežumu tvertni.
Kafija nav pietiekami karsta.	Kafijas krūzītes ir aukstas.	Pirms kafijas pagatavošanas sasildiet krūzītes ar karstu ūdeni.
Netiek pagatavots karsts ūdens vai padots tvaiks.	Karstā ūdens/tvaika padeves krāna atvere ir aizsērējusi.	Ar saspraudī iztīriet kaļķakmens nogulsnes no tvaika padeves krāna atveres. Pirms šīs darbības veikšanas pārliecinieties, vai kafijas automāts ir izslēgts un atdzisis.
	Klasiskais piena putotājs ir netīrs.	Notīriet klasisko piena putotāju.
Kafija nav pietiekami krēmīga (skatiet piezīmi).	Kafijas maisījums nav piemērots šai funkcijai, kafija nav svaigi grauzdēta vai malums ir pārāk rupjš.	Nomainiet kafijas maisījumu vai arī noregulējiet kafijas dzirnaviņas, kā aprakstīts nodaļā "Keramisko kafijas dzirnaviņu regulēšana".
Kafijas automāts pārāk ilgi silst, vai pa krānu padotais ūdens daudzums ir pārāk mazs.	Kafijas automāta sistēmu ir nobloķējis kaļķakmens.	Atkalņojiet kafijas automātu.

Darbības traucējumu novēršana

Ierīces darbības	Cēloņi	Risinājumi
Kafijas pagatavošanas nodalījumu nevar izņemt.	Kafijas pagatavošanas nodalījums nav pareizi ievietots.	Ieslēdziet kafijas automātu. Aizveriet servisa durtiņas. Kafijas pagatavošanas nodalījums automātiski atgriežas sākotnējā pozīcijā.
	Nav izņemta kafijas biezu tvertne.	Pirms kafijas pagatavošanas nodalījuma izņemšanas izņemiet kafijas biezu tvertni.
Kafijas automāts samaļ kafijas pupiņas, bet netiek pagatavota kafija (skatiet piezīmi).	Ūdens tvertnē nav ūdens.	Piepildiet ūdens tvertni un uzpildiet sistēmu (nodaļa "Pirmā lietošanas reize").
	Kafijas pagatavošanas nodalījums ir netīrs.	Iztīriet kafijas pagatavošanas nodalījumu (nodaļa "Kafijas pagatavošanas nodalījuma iknedēļas tīrīšana").
	Sistēma nav uzpildīta.	Uzpildiet sistēmu (nodaļa "Pirmā lietošanas reize").
	Šāda situācija var rasties, kad kafijas automāts automātiski regulē samaļamās kafijas daudzumu.	Pagatavojiet dažas krūzītes kafijas, kā aprakstīts nodaļā "Saeco pielāgošanās sistēma".
	Kafijas padeves krāns ir netīrs.	Iztīriet kafijas padeves krānu.
Pagatavotā kafija ir pārāk vāja (skatiet piezīmi).	Šāda situācija var rasties, kad kafijas automāts automātiski regulē samaļamās kafijas daudzumu.	Pagatavojiet dažas krūzītes kafijas, kā aprakstīts nodaļā "Saeco pielāgošanās sistēma".
Kafija tiek pagatavota ļoti lēni (skatiet piezīmi).	Kafijas malums ir pārāk smalks.	Nomainiet kafijas maisījumu vai arī noregulējiet kafijas dzirnaviņas, kā aprakstīts nodaļā "Keramisko kafijas dzirnaviņu regulēšana".
	Sistēma nav uzpildīta.	Uzpildiet sistēmu (nodaļa "Pirmā lietošanas reize").
	Kafijas pagatavošanas nodalījums ir netīrs.	Iztīriet kafijas pagatavošanas nodalījumu (nodaļa "Kafijas pagatavošanas nodalījuma iknedēļas tīrīšana").
Kafija noplūst pa kafijas padeves krānu.	Kafijas padeves krāns ir aizsērējis.	Iztīriet kafijas padeves krānu un tā atveres.



Piezīme:

Šīs problēmas var uzskatīt par normālu parādību, ja ir ticis mainīts kafijas maisījums vai ja ierīce ir tikko uzstādīta. Šādā gadījumā pagaidiet, lai kafijas automāts izpilda pašregulēšanas darbības, kā aprakstīts nodaļā "Saeco pielāgošanas sistēma".

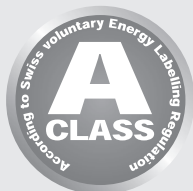

Gaidstāves režīms

Saeco pilnīgi automātiskais espresso automāts ir izstrādāts enerģijas taupīšanai, ko apliecina A klases energoefektivitātes etiķete.

Pēc 30 minūtēm dīkstāves kafijas automāts automātiski izslēdzas (ja vien gaidstāves iestatījums nav ieprogrammēts citādi). Ja pirms tam ir pagatavots kāds dzēriens, kafijas automāts veic skalošanas ciklu.

Gaidstāves režīmā enerģijas patēriņš ir mazāks par 1 Wh.

Lai ieslēgtu kafijas automātu, nospiediet taustiņu “**⏻**” (ja barošanas slēdzis kafijas automāta aizmugurē ir ieslēgts pozīcijā “**I**”). Ja boilers ir auksts, kafijas automāts veic skalošanas ciklu.

Utilizācija

Kalpošanas laika beigās neizmetiet kafijas automātu kopā ar parastiem sadzīves atkritumiem, bet nododiet to oficiālā atkritumu savākšanas punktā. Šādi rīkojoties, jūs palīdzat aizsargāt apkārtējo vidi.

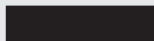

- Iepakojuma materiāli var tikt pārstrādāti.
- Ierīce: atvienojiet ierīci un nogrieziet barošanas vadu.
- Nogādājiet ierīci un barošanas vadu servisa centrā vai vietējā nolietoto elektroierīču savākšanas punktā.

Šī ierīce atbilst Eiropas Savienības direktīvas 2002/96/EK prasībām.

Simbols uz ierīces vai uz tās iepakojuma norāda, ka ierīci nedrīkst izmest kopā ar sadzīves atkritumiem. Lūdzu, iepazīstieties ar vietējiem noteikumiem par elektrisko un elektronisko ierīču atsevišķas savākšanas sistēmu.

Pareiza jūsu nolietotās elektroierīces utilizācija palīdzēs novērst iespējamo kaitējumu apkārtējai videi un cilvēku veselībai.

Lai iegūtu detalizētāku informāciju par šīs ierīces utilizāciju, lūdzu, sazinieties ar savas pilsētas pašvaldību, sadzīves atkritumu apsaimniekošanas dienestu vai veikalu, kurā iegādājāties šo ierīci.

Tehniskās specifikācijas

Ražotājs patur tiesības mainīt ierīces tehniskās specifikācijas.

Nominālais spriegums – Nominālā jauda – Barošanas padeve	Skatiet marķējuma etiķeti ierīces servisa durvīņu iekšpusē
Korpusa materiāls	Termoplastisks materiāls
Izmēri (p x a x d)	215 x 330 x 429 mm
Svars	6,7 kg
Barošanas vada garums	1,2 m
Vadības panelis	Priekšpusē
Klasiskais piena putotājs	Īpaši paredzēts kapučīno
Krūzītes izmērs	Līdz 152 mm
Ūdens tvertne	1,8 litri – izņemama tipa
Kafijas pupiņu piltuves ietilpība	250 g
Kafijas biežumu tvertnes ietilpība	15
Sūkņa spiediens	15 bāri
Boilers	Nerūsējošā tērauda
Drošības ierīces	Termiskais drošinātājs

Garantija un serviss

Garantija

Lai uzzinātu vairāk par garantiju un ar to saistītajiem noteikumiem, lūdzu, izlasiet garantijas bukletu, kas ir iepakots atsevišķi.

Serviss

Mēs vēlamies nodrošināt, lai jūs vienmēr būtu apmierināti ar savu kafijas automātu.

Ja jūs to vēl neesat izdarījuši, lūdzu, reģistrējiet savu ierīci mūsu interneta vietnē www.philips.com/welcome, lai mēs varētu sazināties un nosūtīt jums tīrīšanas un atkaļķošanas atgādinājumus.

Ja jums ir nepieciešams serviss vai atbalsts, lūdzu, apmeklējiet www.philips.com/support vai sazinieties ar Philips Saeco atbalsta tālruni savā valstī. Tālruna numurs ir atrodams garantijas bukletā, kas ir iepakots atsevišķi, vai www.philips.com/support.

Apkopes produktu pasūtīšana

Tīrīšanai un atkaļķošanai lietojiet tikai Saeco apkopes produktus. Tos ir iespējams iegādāties pie vietējā Philips izplatītāja, pilnvarotajos servisa centros vai Philips tiešsaistes veikalā

www.shop.philips.com/service.

Ja jums rodas grūtības iegādāties apkopes produktus jūsu kafijas automātam, lūdzu, sazinieties ar Philips Saeco atbalsta tālruni savā valstī.

Kontaktinformācija ir atrodama garantijas bukletā, kas ir iepakots atsevišķi, vai **www.philips.com/support**.

Apkopes produktu pārskats

- Atkaļķošanas šķīdums: CA6700



- "INTENZA+" ūdens filtrs: CA6702



- Smērviela: HD5061





– Kafijas eļļu noņemšanas līdzeklis: CA6704



– Apkopes komplekts: CA6706

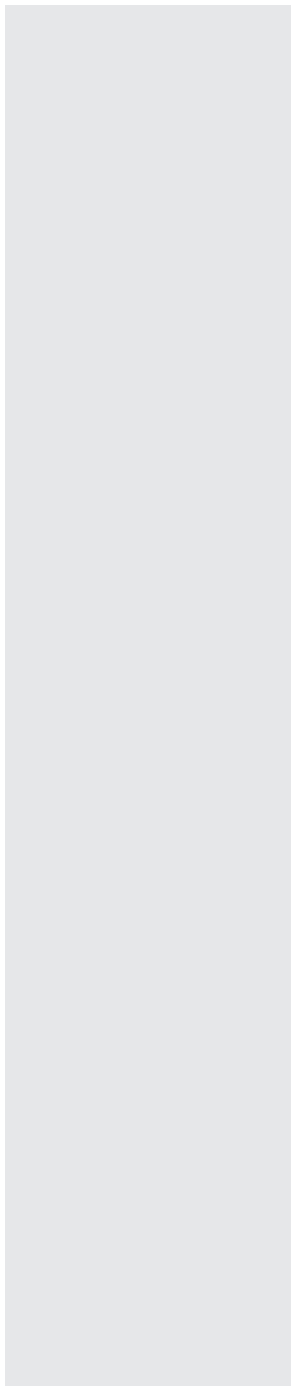

A series of horizontal dotted lines for writing notes, spanning the width of the page.

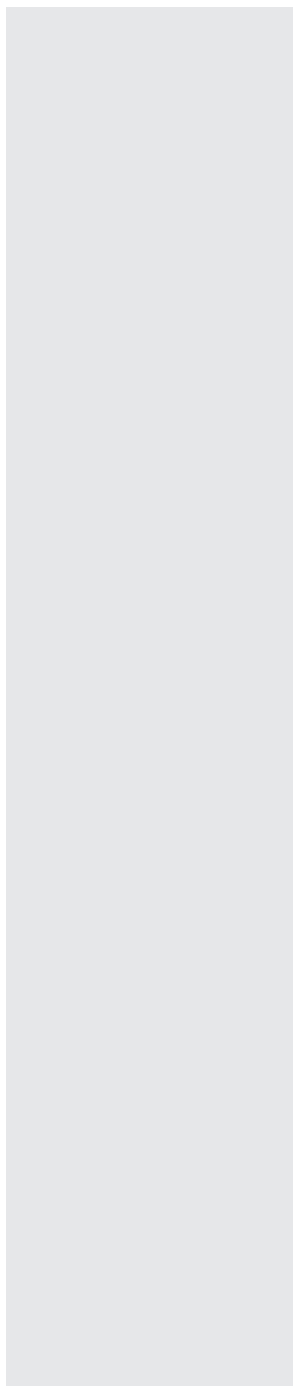

A series of horizontal dotted lines for writing notes, spanning the width of the page.

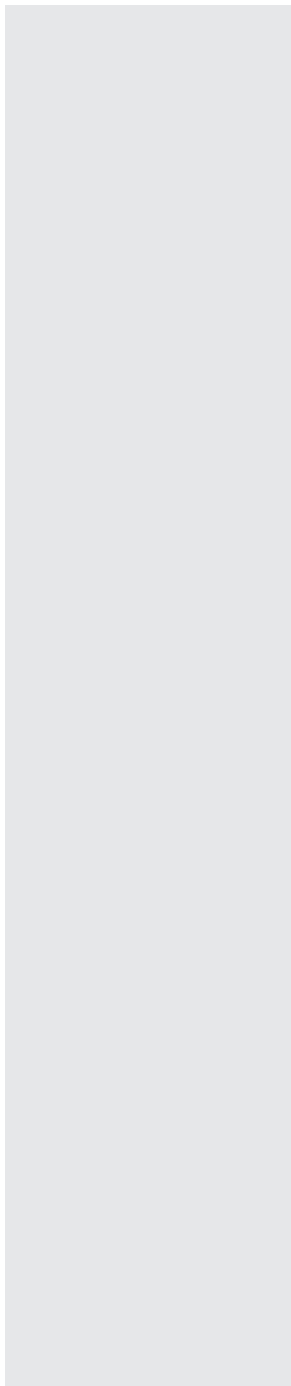

A series of horizontal dotted lines for writing notes, spanning the width of the page.

Ražotājs patur tiesības veikt izmaiņas bez iepriekšēja paziņojuma.

www.philips.com/welcome

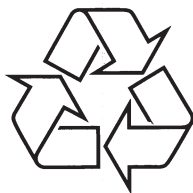

Apmeklējiet Philips Internetā
<http://www.philips.com>