

Register your product and get support at
www.philips.com/welcome

HD4412

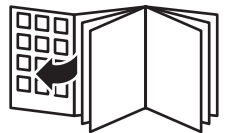

PHILIPS



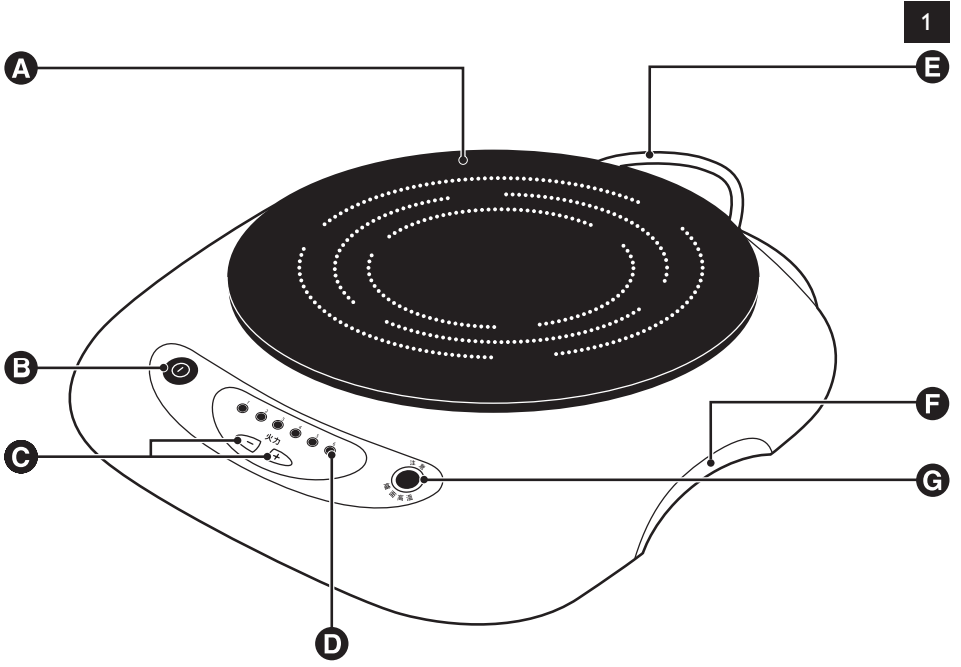

簡介

恭喜您購買本產品並歡迎加入飛利浦！請於 www.philips.com/welcome 註冊您的產品，來善用飛利浦提供的支援。

一般說明 (圖 1)

- A** 加熱面板
- B** 開/關按鈕
- C** 加熱段數按鈕
- D** 加熱段數指示燈
- E** 電線
- F** 握把
- G** 「加熱面板很燙」警示燈

重要事項

在使用本產品前，請先仔細閱讀本使用手冊，並保留說明以供日後參考。

危險

- 切勿將本產品浸入水中或置於水龍頭下沖洗。

警示

- 在您連接電源之前，請檢查本地的電源電壓是否與產品所標示的電源電壓相符。
- 當插頭、電線或產品本身受損時，請勿使用產品。
- 如果電線損壞，必須交由飛利浦、飛利浦授權之服務中心，或是具備相同資格的技師更換，以免發生危險。
- 電源線需於中途續接時，請使用足夠長度的延長線。
- 請先確認電源插頭不可有灰塵附著四周，將電源插頭確實插入插座內。若有灰塵附著則續接不完全時，易產生觸電及發生火災，鬆脫搖動的插頭及插座請勿使用。
- 電源線若經過束緊，引伸拉扯，壓載重物及加熱或加工過，請勿使用，這是造成電源線破損的主要原因，也是易產生觸電及發生火災的原因。
- 如果加熱面板表面有裂縫，請關閉本產品電源，不要再使用，以避免電擊、短路或著火的危險。
- 本產品不適合供下列人士 (包括小孩) 使用：身體官能或心智能力退化者，或是經驗與使用知識缺乏者。他們需要有負責其安全的人員在旁監督，或指示產品的使用方法，方可使用。
- 請勿讓孩童將本產品當成玩具。
- 請勿讓電源線懸掛在產品放置的餐桌或流理台邊緣。
- 請保持電器底部及背部通氣孔的暢通。

警告

- 請勿使用其他製造商的任何配件或零件，或非飛利浦建議之配件或零件。如果您使用此類配件或零件，保固即會失效。
- 請勿讓電源線接觸到仍有高溫的加熱面板以及加熱面板上的鍋具。
- 請將本電器置於平穩的水平表面。請在產品周圍留約 10 公分的空間，以免受到輻射熱度的傷害。
- 請將鍋具放在加熱面板的中央。小型鍋具的握把可能會燙，請小心。
- 請勿將塑膠容器或錫箔紙放在高溫的加熱面板上。

- 有些鍋具 (特別是鑄鐵及搪瓷鍋具) 的底部可能有突起或毛邊。這些突起或毛邊可能會在您移動鍋具時刮傷加熱面板表面。
- 為避免在加熱面板上造成永久的痕跡，請在將鍋具放上加熱面板前，先確定鍋具表面已乾燥。如果水或其他物質不小心濺上加熱面板時，請立刻擦拭乾淨。
- 請勿讓堅硬物品掉落在加熱面板上，這可能會使面板破裂。
- 電器仍有高溫時請遠離易熔化及易燃性材料。
- 不可在無人看顧的情況下任由產品運作。
- 烹飪時請勿直視加熱面板發出的亮光。

電磁場 (EMF)

本飛利浦產品符合電磁場 (electromagnetic fields, EMF) 所有相關標準。若正確處理及依照本使用手冊之說明進行操作，根據現有之科學文獻來看，使用本產品並無安全顧慮。

安全功能

自動過熱保護

烹飪過程中當溫度過熱時，會自動將加熱段數從 6 調降至 5、4 或 3。此時，顯示幕上的加熱段數並不會變更。在溫度下降後，會自動再加熱至選定的加熱段數。

當電器因問題或使用不當而過度加熱時 (例如，因為通氣孔被覆蓋住)，電器會自動斷電。

自動電源關閉

在沒有操作的狀態中，電器約在 180 分鐘後會自動關閉電源。

「加熱面板很燙」指示

- ▶ 在您關閉電器電源後，「加熱面板很燙」警示燈會繼續閃爍，表示加熱面板仍然很燙。

如果您在警示燈仍在閃爍時拔掉電源然後重新插上電源，警示燈就不會再顯示。



第一次使用前

- 1 在第一次使用本產品前，請使用濕布清潔產品並擦乾。

使用此電器

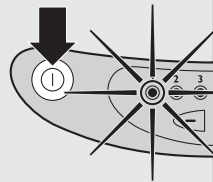

- 1 將插頭插入插座。
- 2 按一下電源開關按鈕，使電器進入待機狀態。
 - ▶ 第一個加熱段數指示燈會開始閃爍。

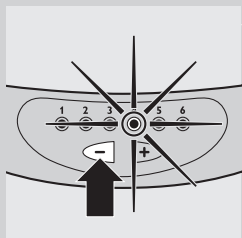

- 3** 以加熱段數按鈕設定所需的加熱段數。
- 總共有 6 段火力。段數 1 表示最小火力，段數 6 表示最大火力。
 - 加熱段數指示燈上方的數字與所選的加熱段數一致。
 - 請參閱本章的「秘訣」一節，瞭解各種烹調方式的建議加熱段數。

注意： 如果您在 30 秒內未進行加熱段數設定，電器會自動關閉電源。

烹調時仍然可以調整加熱段數。

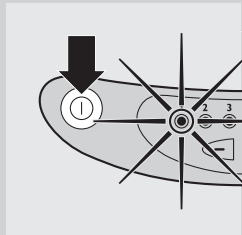

- 4** 若要關閉電源，請按下電源開關按鈕。

- 5** 請在使用後至少 15 分鐘後再拔下電源線，讓風扇幫助冷卻黑晶爐熱度。



- 請使用握把拿取本電器。

提示



- 由於本產品以熱輻射原理運作，因此幾乎適用於任何材質的鍋子(例如，玻璃、不 鋼、鋁、陶瓷及不沾鍋)。為獲得最佳效果，請使用底部平坦及表面不會反射的鍋具，才能保證最佳的熱傳導效果。
- 使用玻璃鍋具時，為要避免發生熱震現象，請勿將冰冷的鍋具放在高溫的加熱面板上，或將熱的鍋具放在冷卻的加熱面板上。請勿讓玻璃鍋具燒到乾。
- 各種烹調的建議加熱段數：

段數

工作

1	保溫
2	連續烹調/燉煮
3	連續烹調/燉煮
4	油炸
5	燒烤
6	快速加熱，在最短時間內煮滾

清潔

定期清潔可增進電器的效能。

切勿將本產品浸泡於水中。

請勿使用任何磨蝕性 (液體) 清潔劑或是物品 (例如 菜瓜布) 清潔本產品。

- 1** 將本產品的插頭拔掉。
- 2** 請趁加熱面板尚有餘溫時，清除 (油性) 濺灑物、厚灰塵或燒焦的食物。

請勿直接以雙手碰觸加熱面板。

- 3** 如有需要，可在尚有餘溫的加熱面板上噴上陶瓷玻璃專用清潔劑，然後使用乾淨的布或海綿輕輕擦拭。

- 4** 等待加熱面板完全冷卻後，

- 5** 使用濕布清潔塑膠表面。

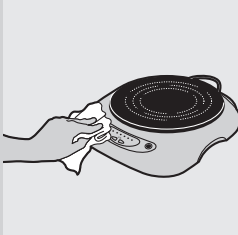
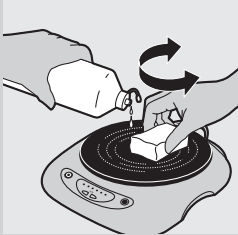

提示

- 請勿將糖灑在加熱面板上。您必須立刻將灑落的糖和含糖製品 (例如，果糖及果醬) 從高溫的加熱面板上清除，以避免發生化學反應。
- 加熱面板表面的亮棕色污垢是過熱的跡象。這是灑出的水或濕的鍋具在加熱面板上產生的結果。當您發現出現這些變色情況時，請立刻用上述的清潔劑清潔加熱面板。
- 使用加強的清潔方式才能清除較厚的污垢。必要時必須重複多次清潔程序才能完全清除污垢。
- 請勿將塑膠製的家用產品 (例如，湯匙、碗、盤等) 放上高溫的加熱面板。這些塑膠產品會融化並黏在燒燙的面板。如果發生此情況，請在加熱面板仍有熱度時予以清除。
- 請勿使用其他用途的海綿或清潔布清潔面板。

環境保護



- 本產品壽命結束時請勿與一般家庭廢棄物一併丟棄。請將該產品放置於政府指定的回收站，此舉能為環保盡一份心力。

保固與服務

若您需要相關服務或資訊，或是有任何問題，請瀏覽飛利浦網站，網址為 www.philips.com，或連絡您當地的飛利浦顧客服務中心 (您可以在全球保證書上找到連絡電話)。若您當地沒有顧客服務中心，請洽詢當地的飛利浦經銷商。

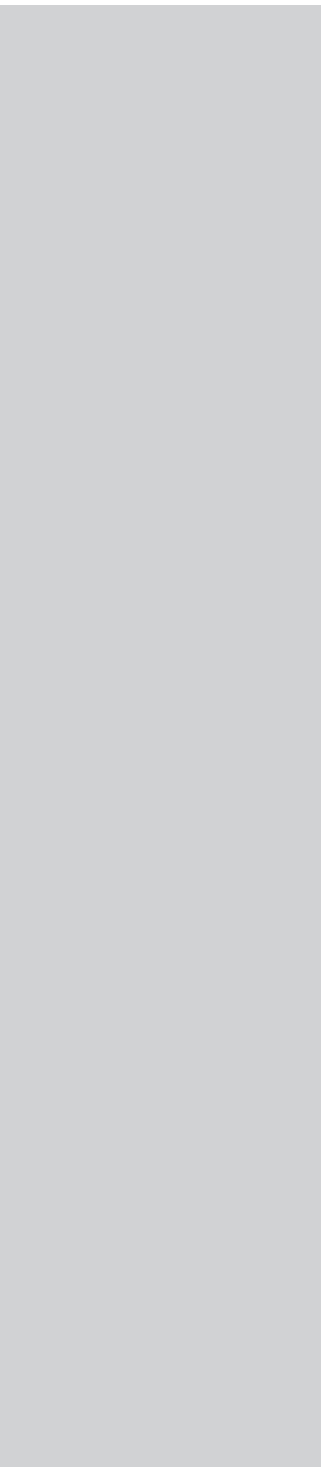

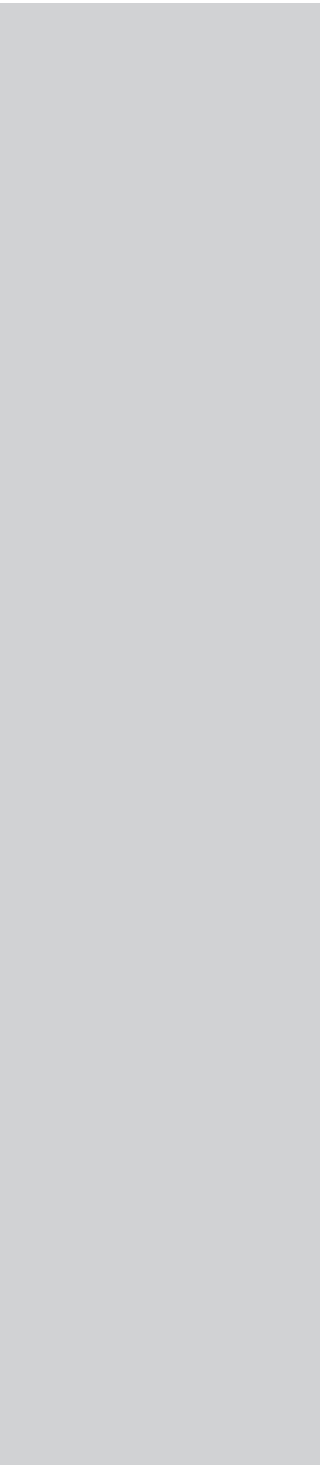

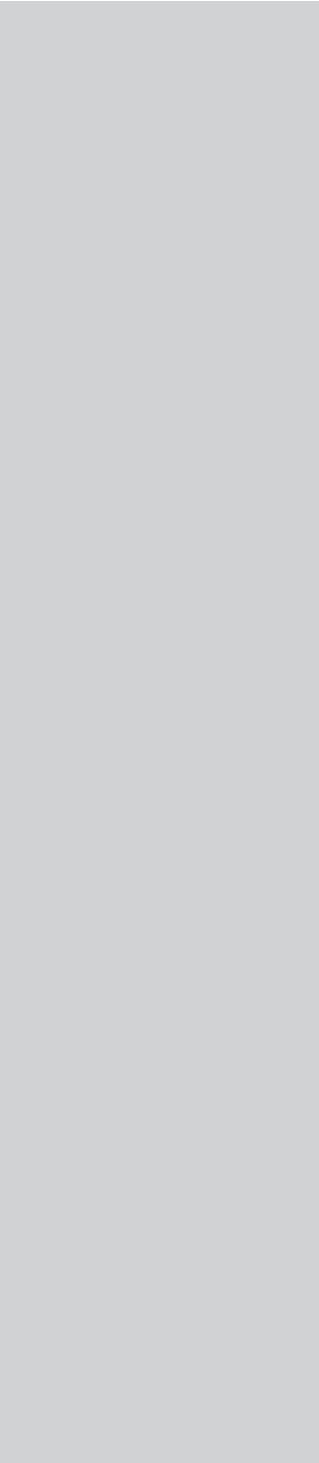



www.philips.com

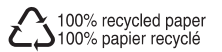

4222.001.7810.4