

Moltio

02

LIETOŠANAS INSTRUKCIJA Modelis HD8766 – HD8767

Pirms lietošanas, lūdzu, rūpīgi izlasiet šo instrukciju.



CE Reģistrējiet savu preci un saņemiet atbalstu
www.philips.com/welcome

 **Saeco**

PHILIPS

Lietojot elektroierīces, vienmēr ir jāievēro drošības noteikumi, tostarp sekojošais:

1. Izlasiet visu lietošanas instrukciju.
2. Nepieskarieties karstām virsmām. Izmantojiet rokturus vai pogas.
3. Lai pasargātos no ugunsgrēka, elektriskās strāvas trieciena un savainojumiem, nekādā gadījumā neiegremdējiet vadu, kontaktakšas vai pašu ierīci ūdenī vai citā šķidrumā.
4. Kad ierīci lieto bērni vai tā tiek lietota bērnu tuvumā, nepieciešama īpaša uzraudzība.
5. Atvienojiet ierīci no elektrības rozetes, kad to nelietojat, un pirms tīrīšanas. Pirms jebkuru detaļu pievienošanas vai noņemšanas, kā arī pirms ierīces tīrīšanas ļaujiet tai atdzist.
6. Neekspluatējiet nevienu ierīci, kurai ir bojāts barošanas vads vai kontaktakša, kurai ir nopietni darbības traucējumi vai kura jebkādā veidā ir tikusi bojāta. Nogādājiet ierīci jums tuvākajā pilnvarotajā servisa centrā, lai veiktu pārbaudi, remontu vai regulēšanu.
7. Tādu papildpiederumu, kurus nav ieteicis ierīces ražotājs, lietošana var izraisīt ugunsgrēku, radīt elektriskās strāvas triecienus vai savainojumus.
8. Nelietojiet ierīci ārpus telpām.
9. Neļaujiet, lai barošanas vads karājas pāri galda vai letes malai vai nonāk saskarē ar karstām virsmām.
10. Nenovietojiet ierīci uz vai pie karstas gāzes vai elektriskās plīts vai uzkarstētā cepeškrāsnī.
11. Vienmēr vispirms pievienojiet barošanas vadu pašai ierīcei un tikai pēc tam pievienojiet to elektrības rozetei. Lai atvienotu ierīci no elektrības, izslēdziet visas aktīvās funkcijas un tad izraužiet kontaktakšu no elektrības rozetes.
12. Neizmantojiet ierīci citādi kā vien paredzētajos lietošanas veidos.
13. Saglabājiet šo instrukciju.

SAGLABĀJIET ŠO LIETOŠANAS INSTRUKCIJU

Šī ierīce ir paredzēta lietošanai tikai mājas apstākļos. Jebkura apkope, izņemot ikdienas tīrīšanu, ir jāveic pilnvarotā servisa centrā. Neiegremdējiet ierīci ūdenī. Lai samazinātu ugunsgrēka vai elektriskās strāvas trieciena risku, neizjauciet ierīci. Ierīcē nav nevienas detaļas, ko lietotājs varētu remontēt pats. Remonts jāveic tikai un vienīgi pilnvarotiem servisa centra darbiniekiem.

1. Pārbaudiet elektrotīkla spriegumu, lai pārliecinātos, vai spriegums, kas norādīts uz ierīces identifikācijas datu plāksnītes, atbilst spriegumam jūsu māsaimniecības elektrotīklā.
2. Nekad nepiepildiet ūdens tvertni ar siltu vai karstu ūdeni. Lietojiet tikai aukstu ūdeni.
3. Ierīces darbības laikā nepieskarieties tās karstajām daļām, kā arī uzmanieties, lai elektriskās barošanas vads nenonāk saskarē ar tām.
4. Ierīces tīrīšanai nekad neizmantojiet abrazīvus pulverus vai spēcīgus tīrīšanas līdzekļus. Vienkārši izmantojiet mīkstu lupatiņu, kas samitrināta ar ūdeni.
5. Lai pagatavotu labākas garšas kafiju, lietojiet attīrītu ūdeni vai ūdeni no pudelēm. Periodiska atkalģošana ir ieteicama reizi 2 – 3 mēnešos.
6. Nelietojiet karamelizētas vai aromatizētas kafijas pupiņas.

Norādījumi par elektriskās barošanas vadu

- A. Ir jānodrošina īss barošanas vads (vai viegli atvienojams barošanas vads), lai samazinātu risku sapīties vai pakļupt garā barošanas vadā.
- B. Garāku, atvienojamu barošanas vadu vai pagarinātāju var lietot tikai tad, ja tā lietošanā tiek ievēroti visi nepieciešamie drošības pasākumi.
- C. Ja tiek lietots garš, atvienojams barošanas vads vai pagarinātājs:
 1. Atvienojama barošanas vada vai pagarinātāja marķētajai elektriskajai jaudai ir jābūt vismaz tikpat lielai kā ierīces elektriskajai jaudai;
 2. Ja ierīce ir iezemēta, tad arī pagarinātāja vadam ir jābūt 3-dzīslu iezemēta tipa vadam;
 3. Garāks barošanas vads ir jānovieto tā, lai tas nekarājas pāri letes vai galda malai, kur to var paraut bērni vai kur aiz tā var aizķerties un pakļupt.

Apsveicam jūs ar Saeco Moltio Classic Milk Frother (klasiskā piena putotāja) pilnīgi automātiskā espresso automāta iegādi!

Lai pilnībā izmantotu atbalstu, ko piedāvā Saeco, lūdzu, reģistrējiet savu preci www.philips.com/welcome.

Šī lietošanas instrukcija ir piemērojama modelim HD8766 un HD8767.

Šī ierīce ir piemērota espresso kafijas pagatavošanai, izmantojot veselas kafijas pupiņas. Tā var arī padot tvaiku un pagatavot karstu ūdeni. Šajā lietošanas instrukcijā jūs atradīsiet visu nepieciešamo informāciju, lai uzstādītu, lietotu, tīrītu un atkalņot savu kafijas automātu.

Satura rādītājs

SVARĪGI	6
Drošības informācija.....	6
Brīdinājumi	6
Uzmanību	7
Atbilstība standartiem	9
UZSTĀDĪŠANA	10
Ierīces pārskats	10
Vispārīgs apraksts	11
SAGATAVOŠANĀS LIETOŠANAI	12
Ierīces iepakojums	12
Ierīces uzstādīšana	12
PIRMĀ LIETOŠANAS REIZE	15
Sistēmas uzpildīšana	15
Automātiskais skalošanas/pašattīrīšanās cikls.....	16
Manuālais skalošanas cikls.....	16
Ūdens cietības pakāpes noteikšana un programmēšana.....	19
“INTENZA+” ūdens filtra uzstādīšana.....	20
“INTENZA+” ūdens filtra nomaiņa.....	22
KAFIJAS PUPIŅU NOMAIŅA	23
Kafijas pupiņu piltuves izņemšana	23
Kafijas pupiņu piltuves ievietošana	24
Kafijas pupiņu izvēlēšanās	26
Kafijas iztukšošanas cikls	27
REGULĒŠANA	28
Saeco pielāgošanās sistēma	28
Keramisko kafijas dzirnaviņu regulēšana	28
Aromāta (“Aroma”) regulēšana (kafijas stiprums).....	29

Kafijas padeves krāna augstuma regulēšana	30
Pagatavojamā kafijas tilpuma regulēšana	31
ESPRESSO UN KAFIJAS PAGATAVOŠANA	32
Espresso un kafijas pagatavošana no kafijas pupiņām	32
Espresso un kafijas pagatavošana no maltās kafijas	33
TVAIKA PADEVE/KAPUČĪNO PAGATAVOŠANA	34
KARSTA ŪDENS PAGATAVOŠANA	36
TĪRĪŠANA UN APKOPE	37
Kafijas automāta ikdienas tīrīšana	37
Ūdens tvertnes ikdienas tīrīšana	39
Klasiskā piena putotāja ikdienas tīrīšana	39
Kafijas automāta iknedēļas tīrīšana	39
Klasiskā piena putotāja iknedēļas tīrīšana	40
Kafijas pagatavošanas nodaļuma iknedēļas tīrīšana	40
Kafijas pupiņu piltuves, paplātes un nodaļuma iknedēļas tīrīšana	43
Kafijas pagatavošanas nodaļuma ikmēneša ieeļļošana	44
Kafijas pagatavošanas nodaļuma ikmēneša tīrīšana ar kafijas eļļu noņemšanas līdzekli	45
ATKAĻĶOŠANA	47
PROGRAMMĒŠANA	52
Regulējamie parametri	52
Kafijas automāta programmēšana	53
DISPLEJA RĀDĪJUMU SKAIDROJUMS	55
DARBĪBAS TRAUČĒJUMU NOVĒRŠANA	59
ENERĢIJAS TAUPIŠANA	62
Gaidstāves režīms	62
Utilizācija	62
TEHNISKĀS SPECIFIKĀCIJAS	63
GARANTIJA UN SERVISS	63
Garantija	63
Serviss	63
APKOPES PRODUKTU PASŪTĪŠANA	64
KAFIJAS AUTOMĀTA PIEDERUMI	65

Drošības informācija

Šis kafijas automāts ir aprīkots ar drošības funkcijām. Neskatoties uz to, uzmanīgi izlasiet drošības norādījumus un izmantojiet ierīci tikai tā, kā aprakstīts šajā instrukcijā, lai novērstu nejaušu savainojumu vai bojājumu rašanos.

Saglabājiet šo lietošanas instrukciju izmantošanai nākotnē.



Termins **BRĪDINĀJUMS** un šī zīme brīdina par iespējamām smagām traumām, nāves briesmām un/vai bojājumiem kafijas automātam.



Termins **UZMANĪBU** un šī zīme brīdina par iespējamām nelielām traumām un/vai bojājumiem kafijas automātam.

Brīdinājumi

- Pievienojiet kafijas automātu tikai tādai elektrības rozetei, kura ir pareizi pievienota un kuras spriegums atbilst ierīces tehniskajām specifikācijām.
- Neļaujiet, lai barošanas vads karājas pāri galda vai letes malai vai nonāk saskarē ar karstām virsmām.
- Nekad neiegremdējiet kafijas automātu, tā kontaktdakšu vai barošanas vadu ūdenī (elektriskās strāvas trieciena risks).
- Nekad nevērsiet karstā ūdens strūklu uz kādu no ķermeņa daļām (apdegumu risks).
- Nepieskarieties karstām virsmām. Izmantojiet rokturus un pogas.

- Atvienojiet barošanas vada kontaktdakšu no elektrības rozetes:
 - ja rodas darbības traucējums;
 - ja kafijas automāts ilgāku laiku netiks lietots;
 - pirms kafijas automāta tīrīšanas.
- Atvienojot kontaktdakšu no elektrības rozetes, nekad nevelciet aiz vada. Nepieskarieties kontaktdakšai ar slapjām rokām.
- Nekad nelietojiet kafijas automātu, ja tā kontaktdakša, barošanas vads vai pats automāts ir bojāti.
- Nepārveidojiet kafijas automātu vai tā barošanas vadu. Lai izvairītos no potenciālām briesmām, remontu veiciet tikai Philips pilnvarotā servisa centrā.
- Šī ierīce nav paredzēta bērnu un personu ar ierobežotām fiziskajām, garīgajām vai maņu spējām, kā arī cilvēku ar nepietiekamu pieredzi un zināšanām lietošanai, izņemot gadījumu, ja minēto cilvēku rīcību uzrauga par viņu drošību atbildīgā persona vai arī ja šī persona ir apmācījusi minētos cilvēkus, kā pareizi rīkoties ar šo ierīci.
- Bērni ir jāuzrauga, lai nodrošinātu, ka viņi nespēlējas ar kafijas automātu.
- Nekad neievietojiet kafijas dzirnaviņās pirkstus vai citus priekšmetus.

Uzmanību

- Šis kafijas automāts ir paredzēts lietošanai tikai un vienīgi mājas apstākļos. Tas nav paredzēts lietošanai darbinieku virtuvēs, veikalos, birojos, fermās, lauku saimniecībās vai citās darba vidēs.
- Vienmēr novietojiet kafijas automātu uz gludas un stabilas virsmas.

- Nenovietojiet ierīci uz karstām virsmām, tieši blakus karstai cepeškrāsnij, sildītājam vai citiem karstuma avotiem.
- Kafijas pupiņu piltuvē beriet tikai kafijas pupiņas. Ja kafijas pupiņu piltuvē tiek iebērta maltā kafija, šķīstošā kafija vai jebkura cita viela, tas var sabojāt kafijas automātu.
- Pirms detaļu pievienošanas vai noņemšanas ļaujiet kafijas automātam atdzist.
- Nekad neļaujiet ūdens tvertnē siltu vai karstu ūdeni. Izmantojiet tikai aukstu ūdeni.
- Tīrīšanai nekad neizmantojiet abrazīvus pulverus vai spēcīgus tīrīšanas līdzekļus. Vienkārši izmantojiet mīkstu lupatiņu, kas samitrināta ar ūdeni.
- Regulāri atkalņojiet savu kafijas automātu. Kafijas automāts norāda, kad ir nepieciešama atkalņošana. Ja atkalņošana netiks veikta, jūsu ierīce pārtrauks darboties pareizi. Šajā gadījumā remonts nav ietverts garantijā!
- Neuzglabājiet kafijas automātu temperatūrā zem 0°C. Ūdens, kas ir palicis tā sistēmā, var sasalt un izraisīt bojājumus.
- Neatstājiet ūdens tvertnē ūdeni, ja kafijas automāts ilgāku laiku netiks lietots. Ūdens var kļūt netīrs. Vienmēr, kad lietojat kafijas automātu, izmantojiet tīru dzeramo ūdeni.

Atbilstība standartiem

Šī ierīce atbilst Itālijas 2005.gada 25.jūlija likumdošanas dekrēta Nr.151 "Direktīvu 2005/95/EK, 2002/96/EK un 2003/108/EK īstenošana noteiktu bīstamu vielu izmantošanas ierobežošanā elektriskajās un elektroniskajās ierīcēs, kā arī atkritumu apsaimniekošanā" 13.pantam.

Šī ierīce atbilst ES direktīvai 2002/96/EK.

Uzstādīšana

Ierīces pārskats

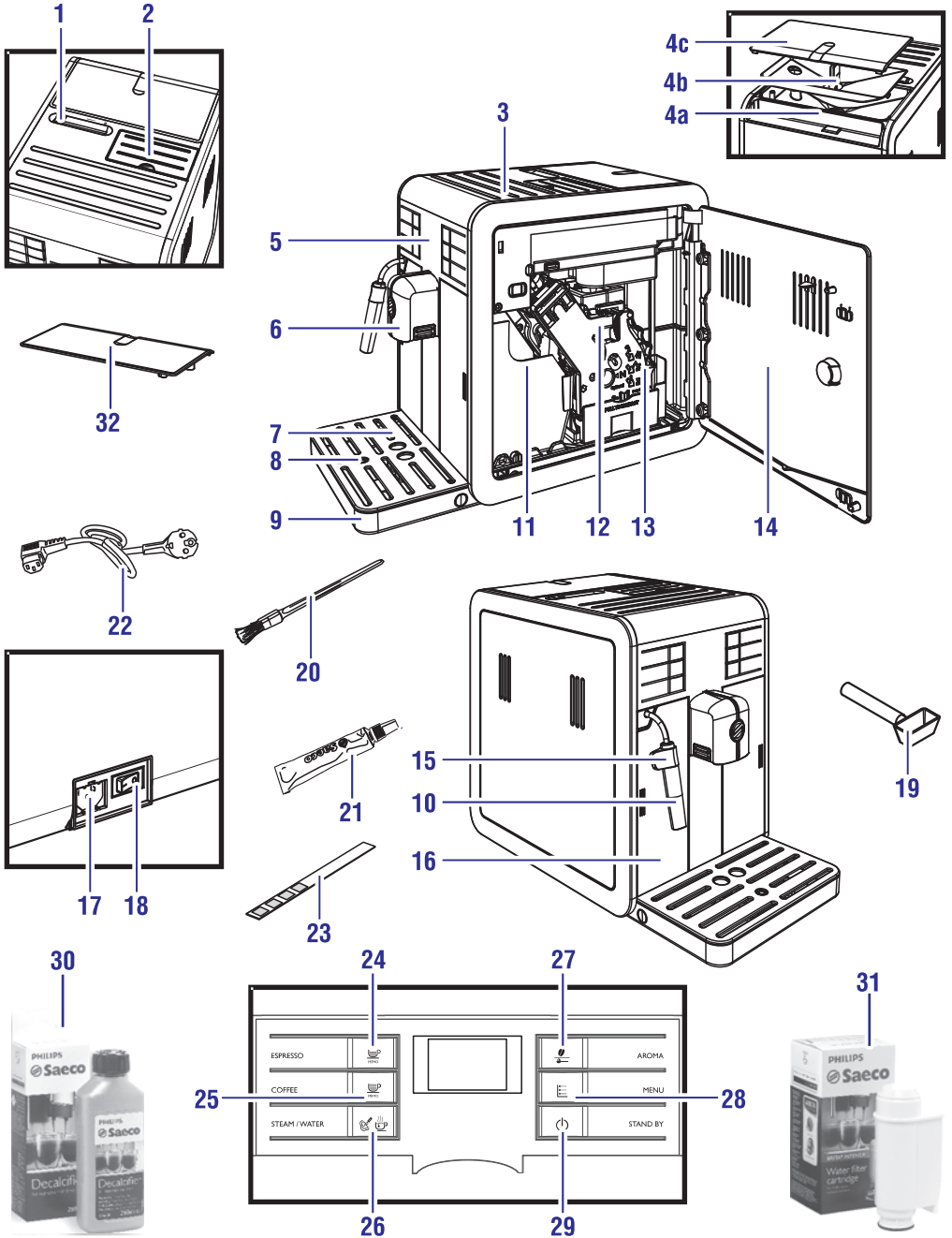

Vispārīgs apraksts

1. Kafijas pupiņu piltuves bloķēšanas/izņemšanas izvēles slēdzis
2. Maltās kafijas nodalījums
3. Krūzišu uzglabāšanas virsma
- 4a. Kafijas pupiņu piltuve
- 4b. Kafijas pupiņu piltuves paplāte
- 4c. Kafijas pupiņu piltuves vāks
5. Vadības panelis
6. Kafijas padeves krāns
7. Krūzišu novietošanas paplāte
8. Indikators, kas norāda, ka notekapoplāte ir pilna
9. Notekapoplāte
10. Klasiskais piena putotājs (karstam ūdenim/tvaikam)
11. Kafijas biežumu tvertne
12. Kafijas pagatavošanas nodalījums
13. Kafijas atlieku tvertne
14. Servisa durtiņas
15. Krāna aizsargrokturis
16. Ūdens tvertne
17. Barošanas vada ligzda
18. Barošanas slēdzis
19. Kafijas dzirnaviņu regulēšanas atslēga + maltās kafijas mērkarote
20. Tīrīšanas birstīte
21. Kafijas pagatavošanas nodalījuma smērviela
22. Barošanas vads
23. Ūdens cietības pārbaudes teststrēmele
24. Espresso pagatavošanas taustiņš
25. Kafijas pagatavošanas taustiņš
26. Tvaika padeves/karsta ūdens pagatavošanas taustiņš
27. "Aroma" – taustiņš kafijas pagatavošanai no maltās kafijas
28. Izvēlnes ("MENU") taustiņš
29. Ieslēgšanas/izslēgšanas taustiņš
30. Atkaļķošanas šķīdums (iegādājams atsevišķi)
31. Ūdens filtrs ("INTENZA+") (iegādājams atsevišķi)
32. Aizsargvāks

Ierīces iepakojums

Ierīces oriģinālais iepakojums ir izstrādāts un izveidots tā, lai pasargātu ierīci transportēšanas laikā. Mēs iesakām saglabāt iepakojuma materiālus ierīces iespējamai turpmākai transportēšanai.

Ierīces uzstādīšana

1. Izņemiet no iepakojuma notekaplāti ar krūzīšu novietošanas aplāti.
2. Izņemiet no iepakojuma kafijas automātu.
3. Lai ierīces lietošana būtu maksimāli veiksmīga:
 - Izvēlieties drošu, līdzenu un gludu virsmu, kur nepastāv ierīces apgāšanās vai savainošanās risks;
 - Izvēlieties pietiekami labi apgaismotu, tīru vietu, kas atrodas viegli sasniedzamas elektrības rozetes tuvumā;
 - Nodrošiniet minimālo brīvo telpu ierīces sānu malās, kā parādīts attēlā.
4. Ievietojiet notekaplāti ar krūzīšu novietošanas aplāti kafijas automātā. Pārlicinieties, vai tā ir pilnībā ievietota.

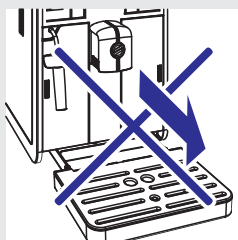
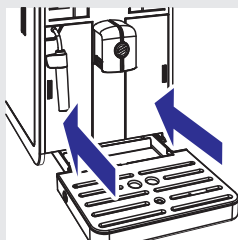
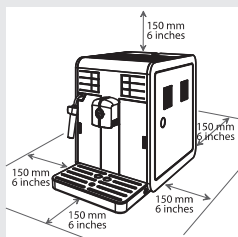

Piezīme:

Notekaplāte savāc ūdeni, kas plūst pa kafijas padeves krānu katrā skalošanas/pašattīrīšanās cikla laikā, kā arī kafiju, kas var izlīst dzērienu pagatavošanas laikā. Iztukšojiet un izmazgājiet notekaplāti katru dienu un katru reizi, kad indikators norāda, ka notekaplāte ir pilna.

Uzmanību:

NEKAD nenoņemiet notekaplāti, kad ierīce ir tikko ieslēgta. Pēc ieslēgšanas pagaidiet pāris minūtes, jo ierīce veiks skalošanas/pašattīrīšanās ciklu.

Sagatavošanās lietošanai

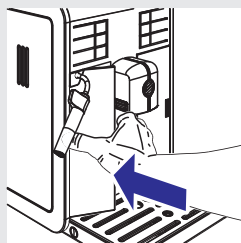

5. Viegli piespiediet ūdens tvertnes durstiņu stūri, lai atbrīvotu ūdens tvertnes rokturi.

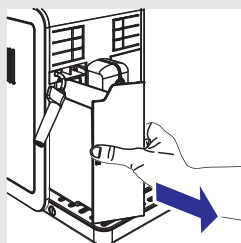

6. Aiz ūdens tvertnes roktura izņemiet to no kafijas automāta.



7. Izskalojiet ūdens tvertni ar tīru ūdeni.
8. Piepildiet ūdens tvertni ar tīru ūdeni līdz atzīmei MAX un ievietojiet to atpakaļ kafijas automātā. Pārlicinieties, vai tā ir pilnībā ievietota kafijas automātā.

! Uzmanību:

Nekad neļaujiet ūdens tvertnē siltu, karstu, gāzētu ūdeni vai jebkuru citu šķidrumu, jo tas var sabojāt ūdens tvertni un kafijas automātu.

☰ Piezīme:

Piepildītu ūdens tvertni vienmēr pārvietojiet tā, kā parādīts attēlā.

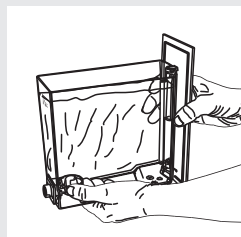

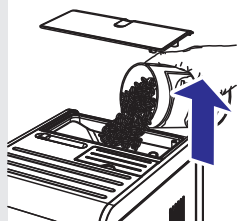

9. Noņemiet kafijas pupiņu piltuves vāku. Lēnām iebēriet kafijas pupiņas kafijas pupiņu piltuvē.

■ Piezīme:

Kafijas pupiņu piltuve satur paplāti, kas malšanas laikā vibrē. Tas palīdz novirzīt kafijas pupiņas dzirnaviņās.

! Uzmanību:

Kafijas pupiņu piltuvē drīkst bērt tikai kafijas pupiņas. Ja piltuvē tiek iebērtā maltā kafija, šķīstošā kafija, karamelizētas kafijas pupiņas vai ievietots jebkurš cits priekšmets, tas var sabojāt ierīci.

10. Uzlieciet atpakaļ kafijas pupiņu piltuves vāku.

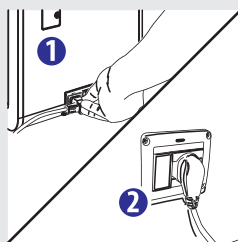

11. Pievienojiet barošanas vadu ligzdai ierīces aizmugurē.

12. Iespraidiet barošanas vada kontaktdakšu sienas rozetē ar atbilstošu tīkla spriegumu.

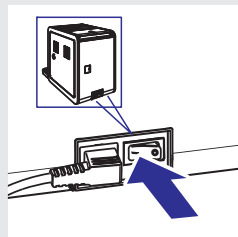

13. Ieslēdziet barošanas slēdzi pozīcijā "I", lai ieslēgtu kafijas automātu. Mirgo sarkanā gaismas diode blakus taustiņam "⏻".

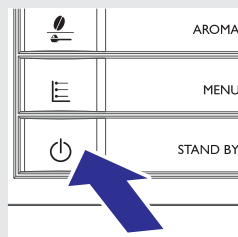

14. Lai ieslēgtu kafijas automātu, vienkārši nospiediet taustiņu "⏻". Vadības panelī parādās paziņojums, ka ir nepieciešams uzpildīt sistēmu.

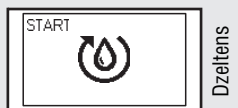

Pirmā lietošanas reize

Pirmo reizi lietojot kafijas automātu, ir nepieciešams veikt sekojošas darbības:

- 1) Jums ir jāuzpilda kafijas automāta sistēmu;
- 2) Kafijas automāts veiks automātisku skalošanas/pašattīrīšanās ciklu;
- 3) Jums ir jāuzsāk manuālu skalošanas ciklu.

Sistēmas uzpildīšana

Šī procesa laikā caur kafijas automāta iekšējo sistēmu plūst tīrs ūdens un kafijas automāts uzsilst. Šis process ilgst dažas minūtes.

1. Novietojiet tukšu trauku zem klasiskā piena putotāja.

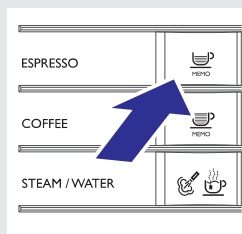
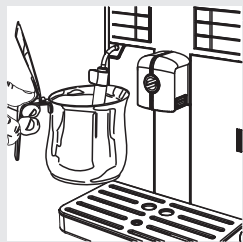

2. Nospiediet taustiņu “☕”^{PREP}, lai sāktu ciklu. Kafijas automāts sāk automātisko sistēmas uzpildīšanu, notecinot nelielu ūdens daudzumu caur klasisko piena putotāju.

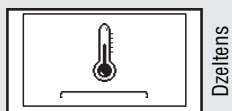

3. Joslā zem ikonas ir redzams cikla progress. Kad process ir pabeigts, kafijas automāts automātiski pārtrauc ūdens padevi.



4. Vadības panelī ir redzama ikona, kas norāda, ka kafijas automāts silst.

Automātiskais skalošanas/pašattīrīšanās cikls

Kad kafijas automāts ir uzsilis, tas automātiski veic iekšējās sistēmas skalošanas/pašattīrīšanās ciklu ar tīru ūdeni. Tas ilgst mazāk kā minūti.

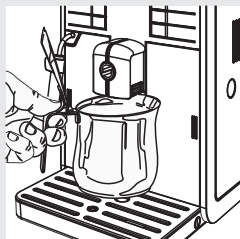

1. Novietojiet trauku zem kafijas padeves krāna, kurā savākt nelielo ūdens daudzumu, kas iztecēs no kafijas automāta.



Dzeltens

2. Displejā ir redzama šāda lapa. Pagaidiet, lai cikls pabeidzas automātiski.

Piezīme:

Skalošanu var pārtraukt, nospiežot taustiņu  ”.



Zaļš

3. Kad iepriekš aprakstītie soļi ir pabeigti, displejā ir redzama šāda lapa. Tagad jūs varat veikt manuālo skalošanas ciklu.

Manuālais skalošanas cikls

Šī procesa laikā tiek aktivizēts kafijas pagatavošanas cikls un caur ūdens sistēmu plūst tīrs ūdens. Šis cikls ilgst dažas minūtes.



1. Novietojiet trauku zem kafijas padeves krāna.

Pirmā lietošanas reize



Zaļš



Zaļš

2. Pārlicinieties, vai displejā ir redzama šāda lapa.

3. Izvēlieties maltās kafijas pagatavošanas funkciju, nospiežot taustiņu “☕”. Displejā ir redzama šāda lapa.

Piezīme

Neberiet maltās kafijas nodalījumā malto kafiju.

4. Nospiediet taustiņu “☕”. Kafijas automāts sāk notecināt ūdeni.

5. Kad ūdens padeve ir pabeigusies, iztukšojiet trauku, ko izmantojāt ūdens savākšanai. Tad vēl divas reizes atkārtojiet 1. – 4.soli, pēc tam turpiniet ar 6.soli.

6. Novietojiet trauku zem klasiskā piena putotāja.

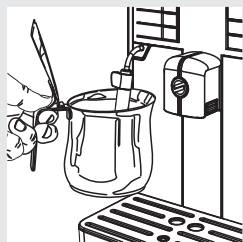

Zaļš

7. Nospiediet taustiņu “☕☕”. Displejā ir redzama šāda lapa.

8. Nospiediet izvēlnes taustiņu “☰” **MENU**, lai sāktu karsta ūdens pagatavošanu.

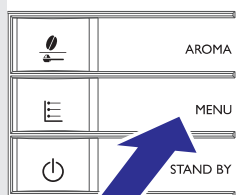



Sarkans

9. Kad ūdens padeve ir pabeigusies, noņemiet un iztukšojiet trauku, ko izmantojāt ūdens savākšanai.

10. Atkārtojiet 7. – 9.soli, līdz ūdens tvertne ir tukša un displejā parādās ikona, kas norāda, ka ūdens tvertne ir tukša.



Piezīme:

Manuālo skalošanu var pārtraukt, nospiežot taustiņu “”.

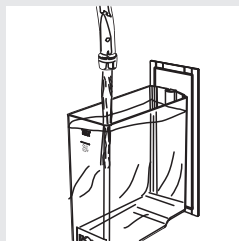

Zaļš

11. Beigās vēlreiz piepildiet ūdens tvertni līdz atzīmei MAX. Tagad jūsu kafijas automāts ir gatavs kafijas pagatavošanai. Displejā būs redzama šāda lapa.



Piezīme:

Ja kafijas automāts nav lietots divas vai vairāk nedēļas, pēc ieslēgšanas tas automātiski veiks automātisku skalošanas/pašattīrīšanās ciklu. Pēc tam sāciet manuālo skalošanas ciklu, kā aprakstīts iepriekš.

Automātiskais skalošanas/pašattīrīšanās cikls tiek uzsākts arī tad, kad kafijas automāts ilgāk kā 15 minūtes ir bijis gaidstāves režīmā vai izslēgts.

Kad šis cikls ir pabeigts, jūs varat pagatavot kafiju.

Ūdens cietības pakāpes noteikšana un programmēšana

Ūdens cietības pakāpes noteikšana ir ļoti būtiska, lai noteiktu ierīces atkaļķošanas nepieciešamības biežumu un pareizi uzstādītu “INTENZA+” ūdens filtru (lai uzzinātu vairāk par ūdens filtru, skatiet nākamo nodaļu).

Lai noteiktu ūdens cietību, izpildiet tālāk aprakstītos soļus:

1. Uz 1 sekundi iegremdējiet ūdenī ūdens cietības noteikšanas teststrēmeli (iekļauta komplektācijā ar ierīci).

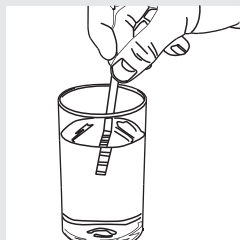

Piezīme:

Teststrēmele ir derīga tikai vienam mērījumam.

2. Gaidiet vienu minūti.

3. Pārbaudiet, cik kvadrātiņi ir mainījuši krāsu uz sarkanu, un tad salīdziniet ar tabulu.

Piezīme:

Kvadrātiņu skaits uz ūdens cietības noteikšanas teststrēmeles atbilst ūdens cietības iestatījumiem.

Precizāk:

- 1 = 1 (ļoti mīksts ūdens)
- 2 = 2 (mīksts ūdens)
- 3 = 3 (ciets ūdens)
- 4 = 4 (ļoti ciets ūdens)

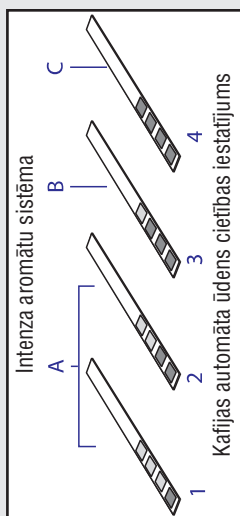

Burti atbilst atsaucēm, kas norādītas “INTENZA+” ūdens filtra apakšā (skatiet nākamo nodaļu).



Zaļš



Dzeltenš

4. Nospiediet izvēlnes taustiņu “ MENU” un pāršķiriet lapas, spiežot izvēlnes taustiņu “ MENU”, līdz displejā ir redzama sekojoša ikona.

Piezīme:

Pēc noklusējuma kafijas automātam ir iestatīta standarta ūdens cietības pakāpe, kas atbilst lielākajai daļai ūdens veidu.

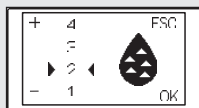

Dzeltens

5. Nospiediet taustiņu “☕
MEMO”, lai palielinātu vērtību, vai taustiņu “☕
MEMO”, lai samazinātu vērtību.
6. Nospiediet izvēlnes taustiņu “☰” **MENU**, lai apstiprinātu iestatījumu.



Zaļš

7. Nospiediet taustiņu “☕
MEMO”, lai izietu no programmēšanas izvēlnes. Tagad kafijas automāts ir gatavs pagatavot dzērienus.

“INTENZA+” ūdens filtra uzstādīšana

Mēs iesakām uzstādīt “INTENZA+” ūdens filtru, jo tas novērš kaļķakmens uzkrāšanos jūsu kafijas automātā un saglabā intensīvāku kafijas aromātu.

“INTENZA+” ūdens filtru var iegādāties atsevišķi. Lai uzzinātu vairāk, lūdzu, skatiet šīs lietošanas instrukcijas nodaļu par apkopes produktiem.

Ūdens ir svarīga jebkuras kafijas sastāvdaļa, tāpēc ir ļoti svarīgi, lai tas vienmēr būtu profesionāli filtrēts. “INTENZA+” ūdens filtra izmantošana novērsīs kaļķakmens izgulsnēšanos un uzlabos ūdens kvalitāti.

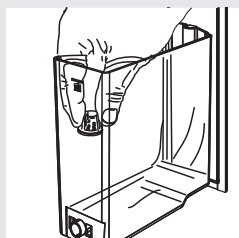

1. Izņemiet no ūdens tvertnes mazo balto filtru un noglabāiet to sausā vietā.

Pirmā lietošanas reize

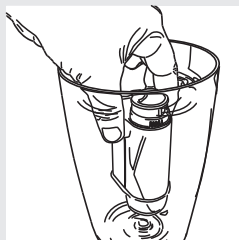

2. Izņemiet "INTENZA+" ūdens filtru no tā iepakojuma. Vertikāli (ar atvērumu uz augšpusi) iegremdējiet "INTENZA+" ūdens filtru aukstā ūdenī un viegli saspiediet tā sānu malas, lai no filtra izplūstu tajā esošais gaiss.

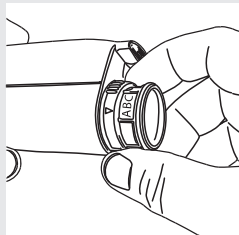

3. Iestatiet "INTENZA+" ūdens filtru atbilstoši veiktajiem mērījumiem (skatiet iepriekšējo nodaļu) un norādēm filtra apakšā:
A = mīksts ūdens – vienlīdzīgs 1 vai 2 uz teststrēmeles
B = ciets ūdens (standarts) – vienlīdzīgs 3 uz teststrēmeles
C = ļoti ciets ūdens – vienlīdzīgs 4 uz teststrēmeles



4. Ievietojiet "INTENZA+" ūdens filtru tukšā ūdens tvertnē. Piespiediet to, līdz tas vairs nekustas tālāk uz leju.
5. Piepildiet ūdens tvertni ar tīru, svaigu ūdeni un ievietojiet to atpakaļ kafijas automātā.
6. Izmantojot karsta ūdens pagatavošanas funkciju, pagatavojiet visu ūdens tvertnē esošo ūdeni (skatiet nodaļu "Karsta ūdens pagatavošana").
7. Vēlreiz piepildiet ūdens tvertni ar ūdeni.



Zaļš

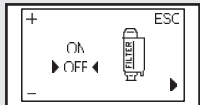

Dzeltenš

8. Nospiediet izvēlnes taustiņu "MENU" un pāršķiriet lapas, spiežot izvēlnes taustiņu "MENU", līdz displejā ir redzama sekojoša ikona.

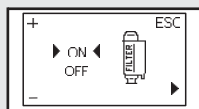

Dzeltens

9. Nospiediet taustiņu “☕
MEMO”, lai izvēlētos “ON” (ieslēgts), un nospiediet izvēlnes taustiņu “☰” **MENU**, lai apstiprinātu.



Zaļš

10. Lai izietu, nospiediet taustiņu “☕
MEMO”. Tagad kafijas automāts ir gatavs pagatavot dzērienus.

Šādā veidā kafijas automāts ir ieprogrammēts ziņot lietotājam, kad ir nepieciešams nomainīt "INTENZA+" ūdens filtru.

“INTENZA+” ūdens filtra nomaiņa

Kad “INTENZA+” ūdens filtru ir nepieciešams nomainīt ar jaunu, displejā ir redzama sekojoša ikona.



Dzeltens

1. Nomainiet “INTENZA+” ūdens filtru, kā aprakstīts iepriekšējā nodaļā.

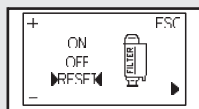

Dzeltens

2. Nospiediet izvēlnes taustiņu “☰” **MENU** un pāršķiriet lapas, spiežot izvēlnes taustiņu “☰” **MENU**, līdz displejā ir redzama sekojoša ikona.

3. Izvēlieties iespēju “RESET” (Atiestatīt). Nospiediet izvēlnes taustiņu “☰” **MENU**, lai apstiprinātu.

Pirmā lietošanas reize



Zaļš

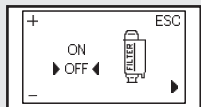

Dzeltenš

4. Lai izietu, nospiediet taustiņu “☕”. Tagad kafijas automāts ir gatavs pagatavot dzērienus.

Tagad kafijas automāts ir ieprogrammēts darbam ar jaunu “INTENZA+” ūdens filtru.

Piezīme:

Ja “INTENZA+” ūdens filtrs jau ir uzstādīts un jūs vēlaties to noņemt, bet nevis nomainīt, tad izvēlieties iespēju “OFF” (Izslēgts).

Ja jūs nelietosiet “INTENZA+” ūdens filtru, tad ievietojiet atpakaļ ūdens tvertnē mazo balto filtru, ko iepriekš izņēmat.

Kafijas pupiņu nomaiņa

Šis kafijas automāts ir aprīkots ar izņemamu kafijas pupiņu piltuvi, lai jūs viegli varētu pārslēgties no viena kafijas pupiņu veida uz citu un baudīt dažādas garšas kafiju.

Piezīme:

Jūs varat iegādāties papildu kafijas pupiņu piltuvi kā papildpiederumu (CA6803).

Lai saglabātu kafijas pupiņu garšu, jūs varat ievietot kafijas pupiņu piltuvi ledusskapī.

Kafijas pupiņu piltuves izņemšana

Lai izņemtu kafijas pupiņu tvertni, izpildiet tālāk aprakstītos soļus:

1. Pārslēdziet izvēles slēdzi pozīcijā “☑”.

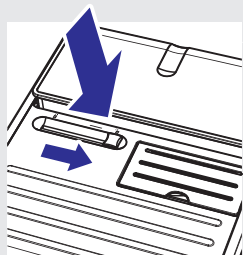

Uzmanību:

Var gadīties, ka izvēles slēdzi nevar pārslēgt, jo to bloķē kafijas pupiņas. Šajā gadījumā bīdīet slēdzi turp un atpakaļ, līdz kafijas pupiņas ir izkustinātas un slēdzi ir iespējams pabīdīt līdz galam.

Kafijas pupiņu nomaiņa

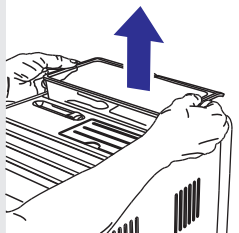

2. Ar abām rokām paceliet kafijas pupiņu piltuvi aiz tās sānu malām tā, kā parādīts attēlā.

! Uzmanību:

Neizņemiet kafijas pupiņu piltuvi nekā citādi, lai nepieļautu kafijas pupiņu izbiršanu.

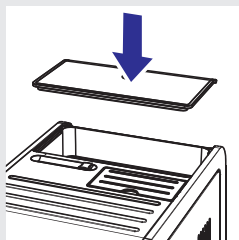

3. Kad kafijas pupiņu piltuve ir izņemta, uzlieciet kafijas automātam aizsargvāku, lai tajā nekrātos putekļi.

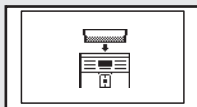

Sarkans

☰ Piezīme:

Ja jūs ieslēdzat kafijas automātu, kad ir izņemta kafijas pupiņu piltuve, displejā parādās sekojoša ikona. Vispirms ievietojiet kafijas pupiņu piltuvi.

Kafijas pupiņu piltuves ievietošana

Lai ievietotu kafijas pupiņu piltuvi, izpildiet tālāk aprakstītos soļus:

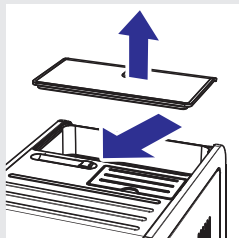

1. Noņemiet no kafijas automāta aizsargvāku.
2. Pārslēdziet izvēles slēdzi pozīcijā “☰”.

Kafijas pupiņu nomaiņa

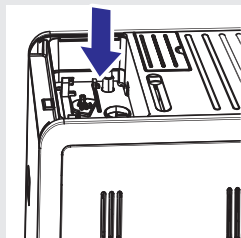

3. Izņemiet kafijas pupiņas no kafijas pupiņu piltuves nodalījuma.

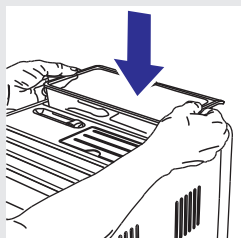

4. Ievietojiet kafijas pupiņu piltuvi tai paredzētajā nodalījumā tā, kā parādīts attēlā.

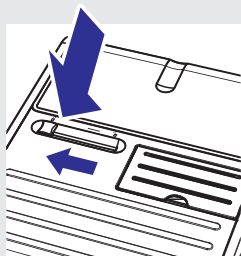

5. Pārslēdziet izvēles slēdzi pozīcijā “☕”.

Brīdinājums:

Lūdzu, ņemiet vērā, ka, nomainot izmantotās kafijas veidu uz bezkofeīna kafiju, kafijas automātā var būt saglabājies neliels kofeīna daudzums pat pēc kafijas iztukšošanas cikla veikšanas.

Kafijas pupiņu izvēlēšanās







Šī funkcija ļauj optimizēt kafijas samalšanas procesu atbilstoši izvēlēto kafijas pupiņu veidam.



Zaļš



Dzeltens

1. Nospiediet izvēlnes taustiņu “” **MENU** un pāršķiriet lapas, spiežot izvēlnes taustiņu “” **MENU**, līdz displejā ir redzama sekojoša ikona.
2. Nospiediet taustiņu “” vai “”, lai izvēlētos kafijas pupiņu veidu, kāds ir iebērts kafijas pupiņu piltuvē.
3. Nospiediet izvēlnes taustiņu “” **MENU**, lai apstiprinātu iestatījumu.
4. Lai izietu, nospiediet taustiņu “”.

Tagad kafijas automāts ir ieprogrammēts optimizēt kafijas samalšanas procesu atbilstoši izvēlēto kafijas pupiņu veidam.

Kad kafijas automāts ir gatavs pagatavot dzērienus, displejā ir redzams izvēlēto kafijas pupiņu veids.



Zaļš



Zaļš





Zaļš

- “ARABICA” kafijas pupiņām;
- “ROBUSTA” kafijas pupiņām;
- Kafijas pupiņu maisījumam.

Kafijas iztukšošanas cikls

Ja jūs vēlaties mainīt lietojamās kafijas pupiņas, mēs iesakām veikt kafijas iztukšošanas ciklu, lai iztukšotu kafijas dzirnaviņas un kafijas plūsmas ceļu no iepriekš lietoto pupiņu paliekām. Tādā veidā jūs varēsiet izbaudīt pilnīgu jauno kafijas pupiņu garšu un aromātu.

Lai veiktu iztukšošanas ciklu, izpildiet tālāk aprakstītos soļus.

1. Ievietojiet kafijas pupiņu piltuvi ar jaunajām kafijas pupiņām.
2. Nospiediet izvēlnes taustiņu “ MENU” un pāršķiriet lapas, spiežot izvēlnes taustiņu “ MENU”, līdz displejā ir redzama sekojoša ikona.
3. Nospiediet taustiņu “ MEMO”.
4. Kafijas automāts veic divus malšanas ciklus, bet netiek pagatavota kafija.

Piezīme:

Jūs varat pārtraukt malšanas ciklu, starplaikā starp pirmo un otro malšanas ciklu nospiežot taustiņu “ MEMO”.

5. Kad malšanas cikli ir pabeigti, displejā ir redzama sekojoša ikona.

Piezīme:

Ja pirms jauno kafijas pupiņu lietošanas netiek iztukšotas kafijas dzirnaviņas un kafijas plūsmas ceļš, tad ir nepieciešams pagatavot vismaz divas krūzītes kafijas, pirms ir jūtama jauno kafijas pupiņu garša.

Brīdinājums:

Lūdzu, ņemiet vērā, ka, nomainot izmantotās kafijas veidu uz bezkofeīna kafiju, kafijas automātā var būt saglabāties neliels kofeīna daudzums pat pēc kafijas iztukšošanas cikla veikšanas.

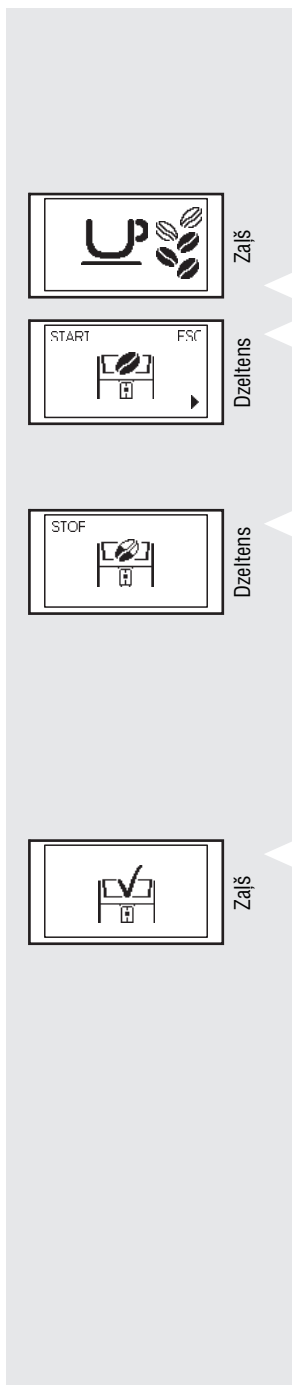

Kafijas automāts ļauj veikt noteiktus regulējumus, lai jūs varētu pagatavot vislabākās iespējamās garšas kafiju.

Saeco pielāgošanās sistēma

Kafija ir dabisks produkts, un tās īpašības var mainīties atkarībā no tās izcelsmes, šķirnes un grauzdējuma. Kafijas automāts ir aprīkots ar pašregulējošu sistēmu, kas ļauj izmantot visus kafijas pupiņu veidus, kas ir pieejami tirgū, izņemot karamelizētas un aromatizētas kafijas pupiņas.

Kafijas automāts pēc vairāku kafijas krūziņu pagatavošanas automātiski pielāgojas, lai nodrošinātu optimālu kafijas ekstrakciju aromātiskas, bagātīgas garšas kafijas pagatavošanai.

Keramisko kafijas dzirnaviņu regulēšana

Keramiskās kafijas dzirnaviņas vienmēr garantē precīzu un perfektu malumu katram kafijas veidam.

Tas nodrošina bagātīgu kafijas aromātu, lai, katru reizi pagatavojot kafiju, jūs izbaudītu īsta itāļu espresso garšu un smaržu.



Brīdinājums:

Keramiskās kafijas dzirnaviņas satur kustīgas detaļas, kas var būt bīstamas. Tāpēc nekad neievietojiet kafijas dzirnaviņās pirkstus un/vai citus priekšmetus. Regulējiet kafijas dzirnaviņas tikai ar komplektācijā iekļauto regulēšanas atslēgu.

Jūs varat noregulēt keramiskās kafijas dzirnaviņas tā, lai iestatītu kafijas malumu atbilstoši jūsu gaumei.

1. Izņemiet kafijas pupiņu piltuvi, kā ir parādīts nodaļā “Kafijas pupiņu piltuves izņemšana”.

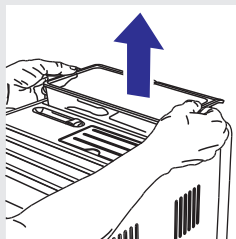

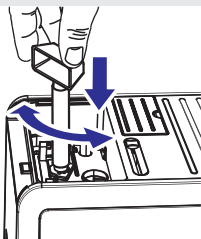

- Nospiediet un pagrieziet dzirnaviņu regulēšanas slēdzi, kas ir izvietots zem kafijas pupiņu piltuves. Vienā reizē pagrieziet regulēšanas slēdzi par vienu vienību. Izmantojiet kafijas dzirnaviņu regulēšanas atslēgu, kas ir iekļauta komplektācijā ar kafijas automātu. Jūs sajutīsiet garšas atšķirību pēc 2-3 krūzišu kafijas pagatavošanas.

Brīdinājums:

Vienā reizē negrieziet regulēšanas slēdzi par vairāk kā vienu vienību, lai novērstu kafijas dzirnaviņu bojājumus.

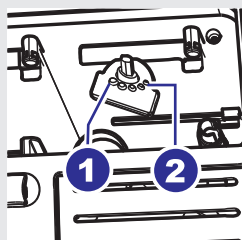

- Atzīmes kafijas pupiņu piltuves nodalījumā norāda uz maluma iestatījumu. Izvēlei ir pieejami 5 dažādi maluma iestatījumi no pozīcijas 1 rupjākam malumam – maigākas garšas kafijai līdz pozīcijai 2 smalkākam malumam – stiprākas garšas kafijai.

Kad jūs noregulējat keramikās kafijas dzirnaviņas uz smalkāku malumu, jūsu kafijas garša būs stiprāka. Lai pagatavotu maigākas garšas kafiju, noregulējiet kafijas dzirnaviņas uz rupjāku malumu.

Aromāta (“Aroma”) regulēšana (kafijas stiprums)



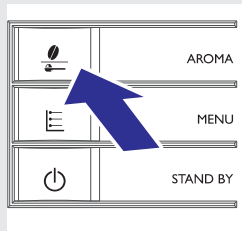



Izvēlieties savu iecienītāko kafijas maisījumu un koriģējiet kafijas daudzumu, kas jāsamaļ, lai iestatījums atbilstu jūsu personīgajai gaumei. Jūs varat izvēlēties arī maltās kafijas funkciju.



Piezīme:

Izvēle ir jāizdara pirms kafijas izvēlēšanās.

Nospiežot taustiņu “☕”, ir pieejami pieci dažādi iestatījumi. Katru reizi nospiežot taustiņu “☕”, aromāta iestatījums mainās par vienu vienību atbilstoši izvēlētajam lielumam:

-  = kafijas daudzums ļoti maigas garšas kafijas pagatavošanai
-  = kafijas daudzums maigas garšas kafijas pagatavošanai
-  = kafijas daudzums vidēji stipras garšas kafijas pagatavošanai
-  = kafijas daudzums stipras garšas kafijas pagatavošanai
-  = kafijas daudzums ļoti stipras garšas kafijas pagatavošanai
-  = dzēriens tiek pagatavots no maltās kafijas



Zaļš



Zaļš

Kafijas padeves krāna augstuma regulēšana

Kafijas padeves krāna augstumu ir iespējams noregulēt, lai tas labāk atbilstu jūsu izmantoto krūziņu izmēram.

Novietojiet pirkstus tā, kā parādīts attēlā, un manuāli pabīdiet kafijas padeves krānu uz augšu vai uz leju, lai noregulētu tā augstumu.

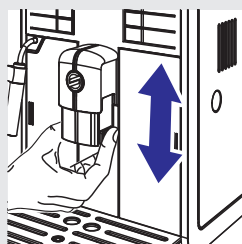

Ieteicamais novietojums ir:

Lietojot mazas krūzītes;



Lietojot lielas krūzes;



Lietojot Latte Macchiato glāzes.



Zem kafijas padeves krāna var tikt novietotas divas krūzītes, lai vienlaicīgi pagatavotu divas krūzītes kafijas.



Pagatavojamā kafijas tilpuma regulēšana

Kafijas automāts ļauj jums noregulēt pagatavojamo kafijas tilpumu atbilstoši jūsu gaumei un jūsu krūziņu izmēram.

Katru reizi, kad nospiežat taustiņu “” vai “”, kafijas automāts pagatavo iepriekšnoteiktu kafijas tilpumu. Katru taustiņu var ieprogramēt atsevišķi noteiktam pagatavošanas iestatījumam.

Tālāk ir aprakstīta taustiņa “” programmēšanas procedūra.

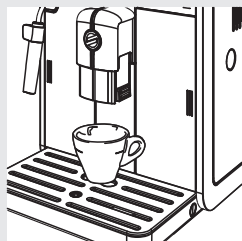

1. Novietojiet krūzīti zem kafijas padeves krāna.





Zaļš

2. Nospiediet un turiet nospiestu taustiņu “”, līdz displejā parādās ikona “MEMO”. Tad atlaidiet taustiņu. Kafijas automāts tagad ir programmēšanas režīmā. Kafijas automāts sāk pagatavot kafiju.



Zaļš

3. Nospiediet taustiņu “”, tiklīdz ir pagatavots vēlamo kafijas tilpums.

Tagad taustiņš “” ir ieprogramēts. Katru reizi, kad nospiedīsiet šo taustiņu, kafijas automāts pagatavos kafijas tilpumu, kas ir vienāds ar tikko saglabāto.

Piezīme:

Lai ieprogramētu taustiņu “”, izpildiet tādas pašas darbības. Lai pārtrauktu kafijas pagatavošanu, kad ir pagatavots vēlamo kafijas tilpums, vienmēr nospiediet taustiņu “”, pat tad, ja programmējat taustiņu “”.

Espresso un kafijas pagatavošana

Pirms kafijas pagatavošanas pārlicinieties, vai vadības paneļa displejā nav redzami brīdinājumi un vai ūdens tvertne un kafijas pupiņu piltuve ir piepildītas.



Espresso un kafijas pagatavošana no kafijas pupiņām

1. Novietojiet zem kafijas padeves krāna vienu vai divas krūzītes.
2. Lai pagatavotu espresso vai kafiju, nospiediet taustiņu “☕”, lai izvēlētos vēlamo aromāta (kafijas stipruma) iestatījumu.
3. Nospiediet taustiņu “☕
MEMO”, lai pagatavotu espresso, vai taustiņu “☕
MEMO”, lai pagatavotu kafiju.
4. Lai pagatavotu vienu krūzīti espresso vai kafijas, nospiediet attiecīgo taustiņu vienreiz. Displejā būs redzama šī ikona.
5. Lai pagatavotu divas krūzītes espresso vai kafijas, nospiediet attiecīgo taustiņu divreiz pēc kārtas. Displejā būs redzama šī ikona.



Zaļš



Zaļš

Piezīme:

Šajā gatavošanas režīmā kafijas automāts automātiski samaj un dozē nepieciešamo kafijas daudzumu. Divu espresso vai divu kafiju pagatavošanai ir nepieciešami divi malšanas un gatavošanas cikli, ko kafijas automāts veic automātiski.

6. Pēc pirmgatavošanas cikla kafija sāk plūst pa kafijas padeves krānu.
7. Kafijas pagatavošana automātiski pārtraucas, kad ir pagatavots iepriekš ieprogrammētais kafijas tilpums; nospiediet taustiņu “☕
MEMO”, lai pārtrauktu kafijas pagatavošanu ātrāk.



Zaļš

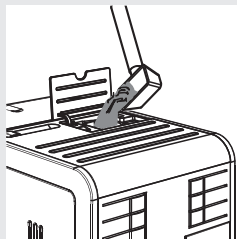

Espresso un kafijas pagatavošana no maltās kafijas



Šī funkcija ļauj jums izmantot malto un bezkofeīna kafiju.

Ar maltās kafijas funkciju jūs vienlaicīgi varat pagatavot tikai vienu krūzīti kafijas.

1. Nospiediet taustiņu “”, lai izvēlētos maltās kafijas funkciju.
2. Paceliet maltās kafijas nodalījuma vāciņu un iebēriet nodalījumā vienu mērkaroti maltās kafijas. Izmantojiet tikai mērkaroti, kas ir iekļauta komplektācijā ar kafijas automātu. Tad aizveriet maltās kafijas nodalījuma vāciņu.

Brīdinājums:

Maltās kafijas nodalījumā beriet tikai maltu kafiju. Citu vielu vai priekšmetu ievietošana tajā var radīt nopietnus ierīces bojājumus. Šādu bojājumu remonts netiks ietverts garantijā.

3. Nospiediet taustiņu “”, lai pagatavotu espresso, vai taustiņu “”, lai pagatavotu kafiju. Sākas kafijas pagatavošanas cikls.
4. Pēc pirmsgatavošanas cikla kafija sāk plūst pa kafijas padeves krānu.
5. Kafijas pagatavošana automātiski pārtraucas, kad ir pagatavots iepriekšnoteiktais kafijas tilpums; nospiediet taustiņu “”, lai pārtrauktu kafijas pagatavošanu ātrāk.

Pēc dzēriena pagatavošanas kafijas automāts atgriežas galvenajā izvēlnē.

Atkārtojiet iepriekš aprakstītos soļus, lai pagatavotu vēl kafiju no maltās kafijas.

Piezīme:

Ja maltās kafijas nodalījumā netiek iebērtā kafija, tiks pagatavots tikai ūdens.

Ja tiek iebērtas vairākas mērkarotes maltās kafijas, kafijas automāts negatavos kafiju, bet izmetīs malto kafiju kafijas biežumu tvertnē.

Tvaika padeve/Kapučīno pagatavošana

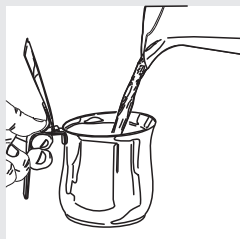

⚠ Brīdinājums:

Applaucēšanās risks! Gatavošanas sākumā kafijas automāts var izšļākt nelielas karsta ūdens šaltis. Klasiskais piena putotājs var sasniegt augstu temperatūru: nekad neaiztieciot to ar kailām rokām. Vienmēr izmantojiet atbilstošu aizsargrokturi.

1. Piepildiet 1/3 trauka ar aukstu pienu.

☰ Piezīme:

Izmantojiet aukstu (~5°C) pienu ar vismaz 3% olbaltumvielu saturu, lai nodrošinātu optimālu rezultātu, pagatavojot kapučīno. Atbilstoši jūsu gaumei jūs varat izmantot arī pilnpienu vai pienu ar pazeminātu tauku saturu.

☰ Piezīme:

Ja jūs plānojat padot tvaiku uzreiz pēc kafijas automāta ieslēgšanas vai kafijas pagatavošanas, sistēmā var būt palicis neliels ūdens daudzums, kuru ir nepieciešams iztukšot. Lai to izdarītu, nospiediet taustiņu “☕☕” un tad nospiediet taustiņu “☕☕”, lai uz dažām sekundēm padotu tvaiku. Pēc tam nospiediet taustiņu “☕☕”, lai pārtrauktu darbību. Tālāk turpiniet ar 2.soli.



2. Iegremdējiet klasisko piena putotāju pienā.



3. Nospiediet taustiņu “☕☕”. Displejā ir redzama šāda lapa.

Tvaika padeve/Kapučīno pagatavošana

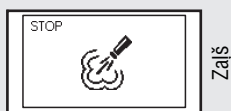
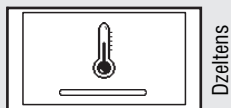

4. Nospiediet taustiņu “☕”^{HEPCO}, lai sāktu padot tvaiku.

5. Kamēr kafijas automāts silst, displejā ir redzama sekojoša ikona.

6. Saputojiet pienu, viegli apļojot trauku un kustinot to uz augšu un uz leju.

7. Kad piena putas ir sasniegušas vēlamo konsistenci, nospiediet taustiņu “☕”^{HEPCO}, lai pārtrauktu tvaika padevi.

Piezīme:

Pēc taustiņa “☕”^{HEPCO} nospiešanas paies dažas sekundes, pirms kafijas automāts pilnībā pārtrauks tvaika padevi.

8. Lai pagatavotu kapučīno, novietojiet krūzīti ar saputoto pienu zem kafijas padeves krāna un pagatavojiet espresso. Detalizētāku informāciju skatiet nodaļā “Espresso un kafijas pagatavošana”.

Uzmanību:

Katru reizi pēc piena putošanas ir nepieciešams traukā pagatavot nelielu daudzumu karsta ūdens.
Noņemiet klasiskā piena putotāja ārējo daļu un nomazgājiet to ar remdenu ūdeni.

Karsta ūdens pagatavošana

Brīdinājums:

Applaucēšanās risks! Gatavošanas sākumā kafijas automāts var izšļākt nelielas karsta ūdens šaltis. Klasiskais piena putotājs var sasniegt augstu temperatūru: nekad neaiztieciot to ar kailām rokām. Vienmēr izmantojiet atbilstošo aizsargrokturi.



Zaļš

Pirms karsta ūdens pagatavošanas pārlicinieties, vai kafijas automāts ir gatavs darbam un vai ūdens tvertne ir uzpildīta.



1. Novietojiet trauku zem klasiskā piena putotāja.



2. Nospiediet taustiņu “”. Displejā ir redzama šāda lapa.



Zaļš

3. Nospiediet izvēlnes taustiņu “” **MENU**, lai sāktu karsta ūdens pagatavošanu.

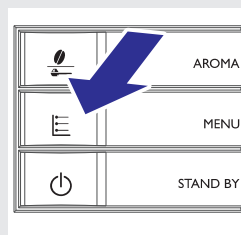

Karsta ūdens pagatavošana

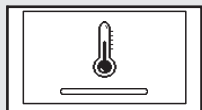

Dzeltens



Zaļš

4. Kamēr kafijas automāts silst, displejā ir redzama sekojoša ikona.
5. Pagatavojiet vēlamo karsta ūdens daudzumu. Lai pārtrauktu karsta ūdens pagatavošanu, nospiediet taustiņu “”.

Tīrīšana un apkope

Kafijas automāta ikdienas tīrīšana

Uzmanību:

Savlaicīga tīrīšana un apkope ir ļoti svarīga, jo tā paildzina jūsu kafijas automāta darbības laiku. Jūsu kafijas automāts tiek pastāvīgi pakļauts mitruma, kafijas un kaļķakmens iedarbībai! Šajā nodaļā ir detalizēti aprakstīts, kādas darbības un cik bieži ir nepieciešams veikt. Šo norādījumu neievērošana galu galā izraisīs kafijas automāta nepareizu darbību. Šajā gadījumā remonts NAV ietverts garantijā!

Piezīme:

- Kafijas automāta tīrīšanai izmantojiet mikstu, samitrinātu lupatiņu.
- Trauku mazgājamā mašīnā drīkst mazgāt tikai krūzišu novietošanas paplāti. Pārējās detaļas mazgājiet remdenā ūdenī.
- Neiegremdējiet ierīci ūdenī.
- Kafijas automāta tīrīšanai neizmantojiet alkoholu, šķīdinātājus un/vai abrazīvus tīrīšanas līdzekļus.
- Nežāvējiet kafijas automātu un/vai tā sastāvdaļas mikroviļņu krāsnī un/vai parastā cepeškrāsnī.

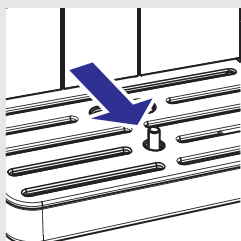
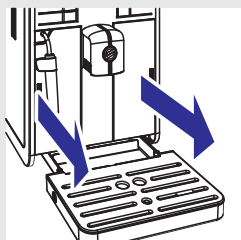
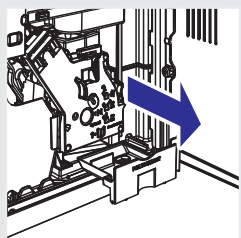
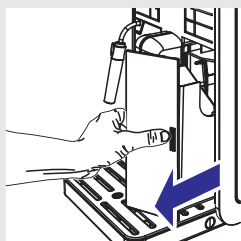
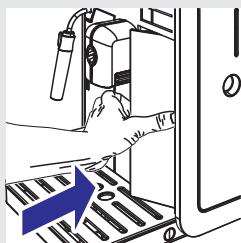

1. Iztukšojiet un iztīriet kafijas biežumu tvertni katru dienu, kad kafijas automāts ir ieslēgts.
 - Viegli piespiediet kafijas biežumu tvertnes durtiņu stūri, lai atbrīvotu tvertnes rokturi.
 - Izņemiet kafijas biežumu tvertni, izvelkot to aiz roktura.

Citas apkopes darbības drīkst veikt tikai tad, kad kafijas automāts ir izslēgts un tā kontaktdakša ir atvienota no elektrības rozetes.

2. Iztukšojiet un iztīriet kafijas atlieku tvertni, kas atrodas kafijas automāta iekšpusē. Atveriet servisa durtiņas, izņemiet tvertni un iztīriet to.

3. Noņemiet notekaplāti. Iztukšojiet un nomazgājiet to.

Piezīme:

Iztukšojiet notekaplāti arī tad, kad indikators norāda, ka notekaplāte ir pilna.

Ūdens tvertnes ikdienas tīrīšana

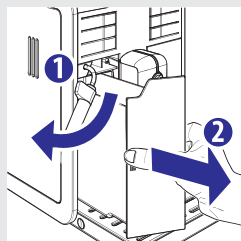

1. Izņemiet no ūdens tvertnes mazo balto ūdens filtru vai "INTENZA+" ūdens filtru (ja uzstādīts) un izmazgājiet tvertni ar tīru ūdeni.
2. Ievietojiet atpakaļ ūdens tvertnē mazo balto ūdens filtru vai "INTENZA+" ūdens filtru (ja uzstādīts), viegli piespiežot to uz leju un vienlaicīgi pagriežot.
3. Piepildiet ūdens tvertni ar tīru ūdeni.

Klasiskā piena putotāja ikdienas tīrīšana

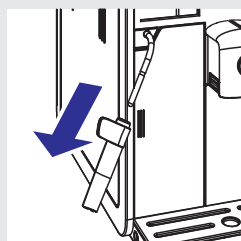

Ir svarīgi iztīrīt klasisko piena putotāju katru dienu vai pēc katras lietošanas reizes, lai saglabātu to higiēniski tīru un nodrošinātu teicamas kvalitātes putotu pienu.

Katru reizi pēc piena putošanas ir nepieciešams notecināt traukā nelielu daudzumu karsta ūdens.

Noņemiet klasiskā piena putotāja ārējo daļu un nomazgājiet to ar remdenu ūdeni.

Kafijas automāta iknedēļas tīrīšana

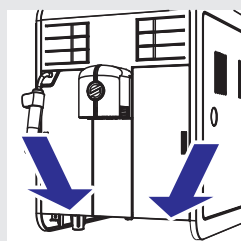

1. Iztīriet notekpaplātes ievietošanas vietu.

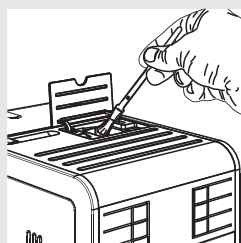

2. Iztīriet maltās kafijas nodalījumu ar tīrīšanas birstīti.

Klasiskā piena putotāja iknedēļas tīrīšana

Klasiskā piena putotāja iknedēļas tīrīšana ir pamatīgāka, jo tās laikā ir nepieciešams izjaukt visas klasiskā piena putotāja detaļas.

Jums ir jāveic sekojošas tīrīšanas darbības:

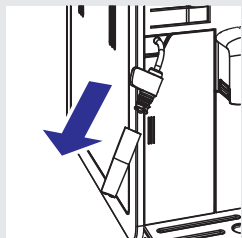

1. Noņemiet klasiskā piena putotāja ārējo daļu. Nomazgājiet to ar remdenu ūdeni.

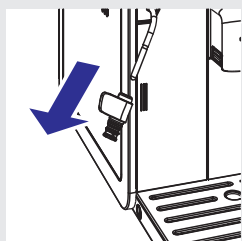

2. Noņemiet klasiskā piena putotāja augšējo daļu no karstā ūdens/tvaika padeves krāna.
3. Nomazgājiet klasiskā piena putotāja augšējo daļu ar tīru ūdeni.
4. Ar mitru lupatiņu notīriet klasiskā piena putotāja karstā ūdens/tvaika padeves krānu, lai noņemtu piena paliekas.
5. Uzlieciet klasiskā piena putotāja augšējo daļu atpakaļ uz karstā ūdens/tvaika padeves krāna (pārliecinieties, vai tā ir pilnībā ievietota savā vietā).
6. Uzlieciet atpakaļ klasiskā piena putotāja ārējo daļu.

Piezīme:

Šīs detaļas drīkst mazgāt arī trauku mazgājamā mašīnā.

Kafijas pagatavošanas nodaļuma iknedēļas tīrīšana

Kafijas pagatavošanas nodaļumu ir nepieciešams iztīrīt ikreiz, kad tiek piepildīta kafijas pupiņu piltuve, vai vismaz reizi nedēļā.

1. Izslēdziet kafijas automātu, nospiežot taustiņu “”, un atvienojiet kontaktdakšu no elektrības rozetes.

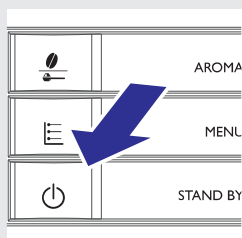

Tīrīšana un apkope

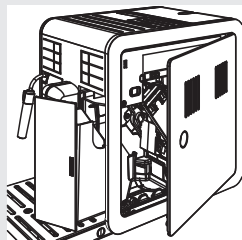

2. Izņemiet kafijas biežumu tvertni. Atveriet servisa durtiņas.

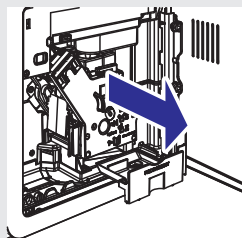

3. Izņemiet un iztīriet kafijas atlieku tvertni.

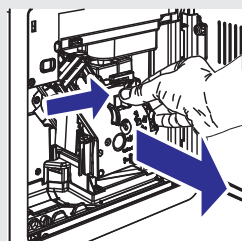

4. Lai izņemtu kafijas pagatavošanas nodaļījumu, nospiediet taustiņu "PUSH" (Spiest) un velciet to aiz roktura.

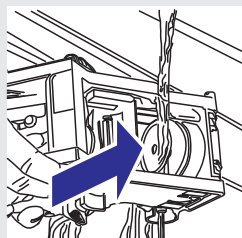

5. Kārtīgi nomazgājiet kafijas pagatavošanas nodaļījumu ar tīru, remdenu ūdeni un uzmanīgi iztīriet augšējo filtru.

Uzmanību:

Kafijas pagatavošanas nodaļījuma tīrīšanai neizmantojiet mazgāšanas līdzekli/ziepes.

6. Ļaujiet kafijas pagatavošanas nodaļījumam pilnībā nožūt.
7. Kārtīgi iztīriet kafijas automāta iekšpusi, izmantojot mīkstu, samitrinātu lupatiņu.

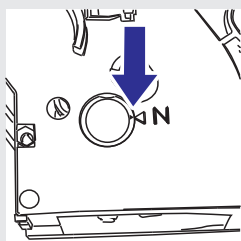

8. Pārliecinieties, vai kafijas pagatavošanas nodaļums ir miera pozīcijā; abām norādēm ir jāsakrīt. Ja norādes nesakrīt, tad rīkojieties, kā aprakstīts 9.solī.

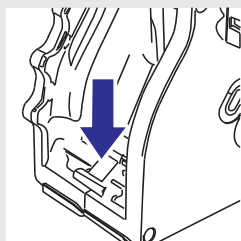

9. Uzmanīgi pavelciet sviru uz leju, līdz tā saskaras ar kafijas pagatavošanas nodaļuma pamatni un sakrīt abas norādes kafijas pagatavošanas nodaļuma sānos.

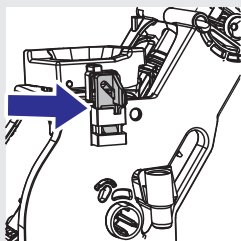

10. Pārliecinieties, vai kafijas pagatavošanas nodaļumu bloķējošais āķītis ir pareizā pozīcijā, stingri nospiežot taustiņu "PUSH", līdz tas noslēdzas savā vietā. Pārbaudiet, vai āķītis ir augšējā gala pozīcijā. Ja tā nav, lūdzu, mēģiniet vēlreiz.

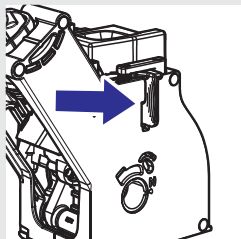

11. Ievietojiet kafijas pagatavošanas nodaļumu atpakaļ tā vietā, līdz tas noslēdzas, nospiežot taustiņu "PUSH".

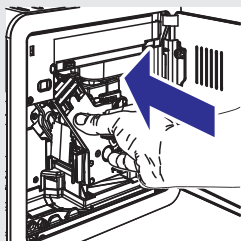

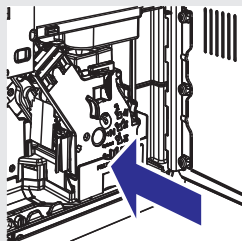

12. Ievietojiet kafijas atlieku tvertni un aizveriet servisa durtiņas.
13. Ievietojiet kafijas biežumu tvertni.

Kafijas pupiņu piltuves, paplātes un nodalījuma iknedēļas tīrīšana

Vienreiz nedēļā ar lupatiņu izslaukiet kafijas pupiņu piltuvi, paplāti un piltuves nodalījumu, lai notīrītu visas kafijas paliekas vai putekļus.

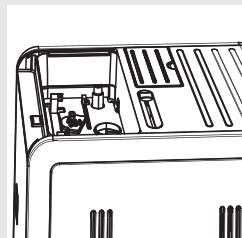

Lai izņemtu piltuvē esošo paplāti, nospiediet āķišus kafijas pupiņu piltuves apakšā, kā redzams attēlā pa kreisi.

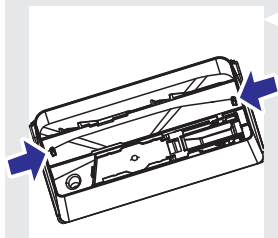

Pēc tīrīšanas ievietojiet paplāti atpakaļ kafijas pupiņu piltuvē.

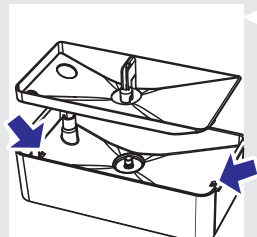

Kafijas pagatavošanas nodaļējuma ikmēneša ieeļļošana

Ieeļļojiet kafijas pagatavošanas nodaļējumu pēc apmēram 500 krūzīšu kafijas pagatavošanas vai vienreiz mēnesī.

Saeco smērvielu kafijas pagatavošanas nodaļējuma ieeļļošanai jūs varat iegādāties atsevišķi. Lai uzzinātu vairāk, lūdzu, skatiet šīs lietošanas instrukcijas nodaļu par apkopes produktiem.

! Uzmanību:

Pirms kafijas pagatavošanas nodaļējuma ieeļļošanas nomazgājiet to ar tīru ūdeni un ļaujiet tam nožūt, kā aprakstīts nodaļā “Kafijas pagatavošanas nodaļējuma iknedēļas tīrīšana”.

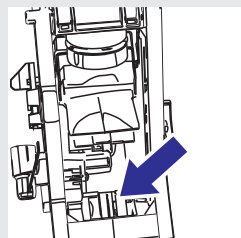
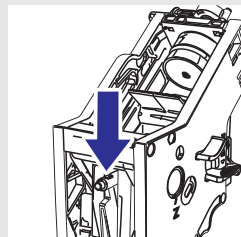
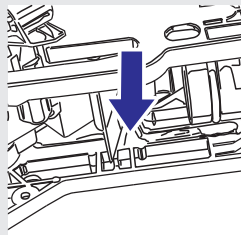
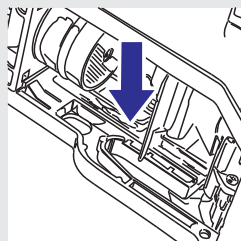
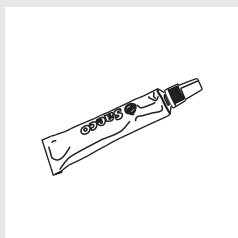

1. Vienmērīgi uzklājiet smērvielu uz vadotnēm abās pusēs.

2. Ieeļļojiet arī asi.

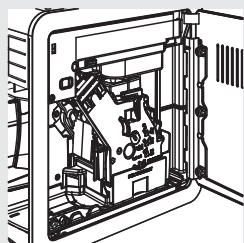

3. Ievietojiet kafijas pagatavošanas nodalījumu atpakaļ tā vietā, līdz tas noslēdzas (skatiet nodaļu "Kafijas pagatavošanas nodalījuma iknedējas tīrīšana"). Ievietojiet kafijas atlieku tvertni.
4. Aizveriet servisa durtiņas. Ievietojiet kafijas biežumu tvertni.

Kafijas pagatavošanas nodalījuma ikmēneša tīrīšana ar kafijas eļļu noņemšanas līdzekli

Papildus iknedējas tīrīšanai mēs iesakām veikt tīrīšanas ciklu ar kafijas eļļu noņemšanas līdzekli pēc apmēram 500 krūziņu kafijas pagatavošanas vai vienreiz mēnesī. Šī tīrīšana noslēdz kafijas pagatavošanas nodalījuma apkopes procesu.

Kafijas eļļu noņemšanas līdzekli jūs varat iegādāties atsevišķi. Lai uzzinātu vairāk, lūdzu, skatiet šīs lietošanas instrukcijas nodaļu par apkopes produktiem.

! Uzmanību:

Kafijas eļļu noņemšanas tabletes ir izmantojamas tikai tīrīšanai, tām nav atkaļķojošas īpašības. Atkaļķošanai izmantojiet Saeco atkaļķošanas šķīdumu un ievērojiet procedūru, kas aprakstīta nodaļā "Atkaļķošana".

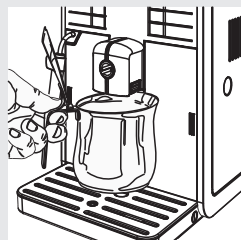

1. Novietojiet trauku zem kafijas padeves krāna.

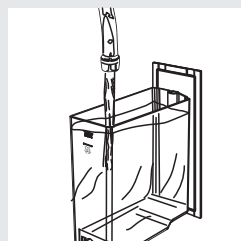

2. Pārlicinieties, vai ūdens tvertne ir piepildīta ar tīru ūdeni līdz atzīmei MAX.

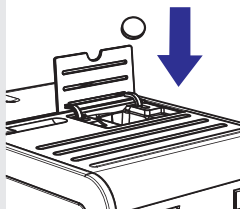

3. Ievietojiet kafijas eļļu noņemšanas tableti maltās kafijas nodalījumā.



4. Vienu vai vairākas reizes nospiediet taustiņu "☕", lai izvēlētos maltās kafijas funkciju. Neberiet maltās kafijas nodalījumā malto kafiju.

5. Nospiediet taustiņu "☕", lai sāktu kafijas pagatavošanas ciklu.

6. Sagaidiet, līdz kafijas automāts ir pagatavojis puskrūzīti ūdens.

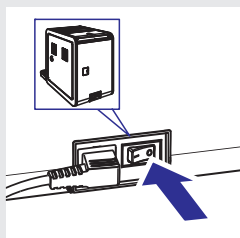

7. Pārlēdziet barošanas slēdzi kafijas automāta aizmugurē pozīcijā "0".

8. Ļaujiet šķīdumam iedarboties apmēram 15 minūtes. Iztukšojiet trauku ar tīrīšanai izmantoto ūdeni.

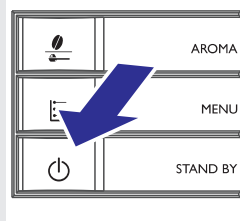

9. Ieslēdziet barošanas slēdzi kafijas automāta aizmugurē pozīcijā "1". Lai ieslēgtu kafijas automātu, nospiediet taustiņu "☕". Sagaidiet, līdz tiek pabeigts automātiskais skalošanas cikls.

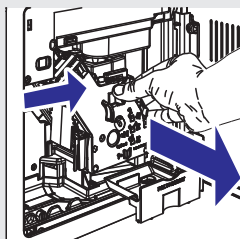

10. Izņemiet kafijas biežumu tvertni un atveriet servisa durtiņas. Izņemiet kafijas atlieku tvertni un tad kafijas pagatavošanas nodalījumu.

Tīrīšana un apkope

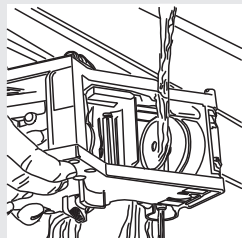

11. Kārtīgi nomazgājiet kafijas pagatavošanas nodaļījumu ar tīru ūdeni.

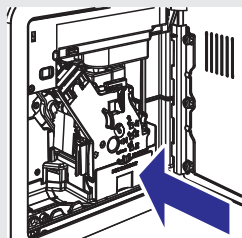

12. Pēc kafijas pagatavošanas nodaļījuma noskalošanas ievietojiet to atpakaļ tā vietā, līdz tas noslēdzas (skatiet nodaļu "Kafijas pagatavošanas nodaļījuma iknedējas tīrīšana"). Ievietojiet kafijas atlieku tvertni un kafijas biezumtu tvertni. Aizveriet servisa durtiņas.



Zaļš

13. Nospiediet taustiņu "☕", lai izvēlētos maltās kafijas funkciju. Neberiet maltās kafijas nodaļījumā malto kafiju.
14. Nospiediet taustiņu "☕ MEMO", lai sāktu kafijas pagatavošanas ciklu.
15. Divreiz atkārtojiet 13. – 14. soli. Iztukšojiet trauku ar skalošanai izmantoto ūdeni.
16. Lai iztīrītu notekapļāti, ievietojiet tajā kafijas eļļu noņemšanas tableti un līdz divām trešdaļām piepildiet notekapļāti ar karstu ūdeni. Ļaujiet tīrīšanas šķīdumam iedarboties apmēram 30 minūtes, tad kārtīgi izskalojiet notekapļāti.

Atkaļķošana

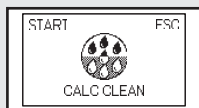

Dzeltenš

Atkaļķošanas process ilgst apmēram 35 minūtes.

Kafijas automāta lietošanas laikā tajā veidojas kaļķakmens. Kaļķakmeni ir regulāri jāiztīra, jo tas var nosprostot kafijas automāta ūdens un kafijas padeves sistēmu. Kafijas automāts norāda, kad ir nepieciešams veikt atkaļķošanu. Ja displejā ir redzama ikona CALC CLEAN, tas nozīmē, ka ir nepieciešams veikt atkaļķošanu.



Uzmanību:

Neveicot atkaļķošanu, kafijas automāts galu galā pārtrauks darboties pareizi, un šajā gadījumā remonts NAV ietverts garantijā.



Izmantojiet tikai atkaļķošanas šķīdumu. Tā formula ir izstrādāta tā, lai nodrošinātu labāku ierīces darbību visu tās kalpošanas laiku.

Atkaļķošanas šķīdumu jūs varat iegādāties atsevišķi. Lai uzzinātu vairāk, lūdzu, skatiet šīs lietošanas instrukcijas nodaļu par apkopes produktiem.

Brīdinājums:

Nekad nedzeriet atkaļķošanas šķīdumu vai jebkuru kafijas automāta pagatavoto produktu, kamēr atkaļķošanas cikls nav pabeigts līdz galam. Nekad atkaļķošanai neizmantojiet etiķi.

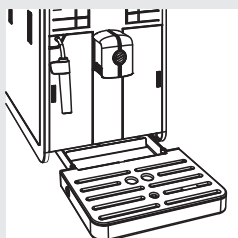

Piezīme:

Atkaļķošanas cikla laikā neizslēdziet kafijas automātu. Ja tā ir noticis, tad jums ir jāatsāc atkaļķošanas ciklu, lai pilnībā pabeigtu to. Atkaļķošanas cikls atsāksies no punkta, kurā tas iepriekš tika pārtraukts.



Lai veiktu atkaļķošanas ciklu, rīkojieties, kā aprakstīts tālāk:

Pirms atkaļķošanas:

1. Iztukšojiet notekaplati.
2. Noņemiet klasisko piena putotāju no tvaika/karstā ūdens krāna.
3. Izņemiet no ūdens tvertnes "INTENZA+" ūdens filtru, ja tas ir uzstādīts, un tā vietā ievietojiet mazo balto ūdens filtru, kas ir iekļauts ierīces komplektācijā. Ievietojiet ūdens tvertni atpakaļ kafijas automātā.
4. Nospiediet izvēlnes taustiņu  "MENU", un pāršķiriet lapas, spiežot izvēlnes taustiņu  "MENU", līdz displejā ir redzama sekojoša ikona.
5. Nospiediet taustiņu , lai sāktu atkaļķošanas procesu.

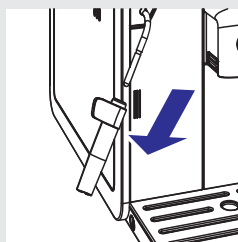

Zaļš

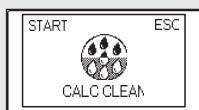

Dzeltenš

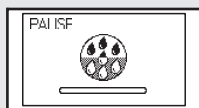
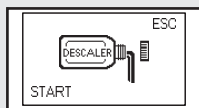
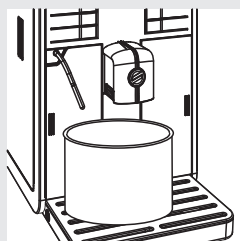
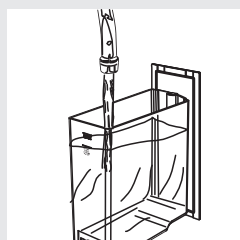
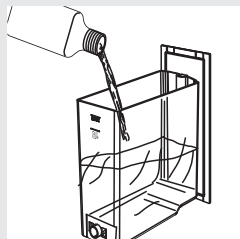
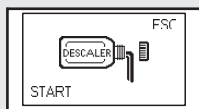

Piezīme:

Ja jūs nejausi nospiežat taustiņu , nospiediet taustiņu , lai izietu.

6. Izņemiet ūdens tvertni un iepildiet tajā visu atkaļķošanas šķīduma saturu. Tad piepildiet ūdens tvertni ar tīru ūdeni līdz atzīmei CALC CLEAN.
7. Ievietojiet ūdens tvertni atpakaļ kafijas automātā.
8. Novietojiet lielu trauku (1,5 l) zem tvaika/karstā ūdens krāna un kafijas padeves krāna.
9. Nospiediet taustiņu , lai sāktu atkaļķošanas ciklu.
10. Kafijas automāts sāks pagatavot atkaļķošanas šķīdumu ar noteiktiem laika intervāliem. Displejā redzamā josla rāda cikla progresu.

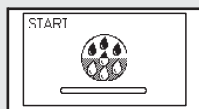

Dzeltenš



Piezīme:

Atkaļķošanas ciklu ir iespējams pauzēt, nospiežot taustiņu “☺”. Lai atsāktu ciklu, vēlreiz nospiediet taustiņu “☺”. Tas jums dod laiku iztukšot trauku ar atkaļķošanai izmantoto šķīdumu vai uz īsu brīdi atstāt kafijas automātu.



Sarkans

11. Kad displejā ir redzama šī ikona, ūdens tvertne ir tukša.

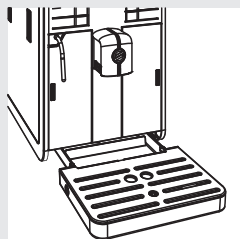

12. Noņemiet un iztukšojiet trauku ar izlietoto šķīdumu.

13. Iztukšojiet notekpaplāti un ievietojiet to atpakaļ vietā.

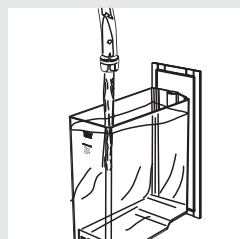

Dzeltenš

14. Izņemiet ūdens tvertni, izskalojiet to un piepildiet ar tīru ūdeni līdz atzīmei MAX. Ievietojiet tvertni atpakaļ kafijas automātā. Kad ievietojat ūdens tvertni kafijas automātā, displejā ir redzama pa kreisi attēlotā lapa.

15. Novietojiet trauku atpakaļ zem tvaika/karstā ūdens krāna un kafijas padeves krāna.



Sarkans

16. Nospiediet taustiņu “☺”, lai sāktu skalošanas ciklu.

17. Kad displejā ir redzama šī ikona, ūdens tvertne ir tukša. Atkārtojiet 12. – 16.soli. Tad turpiniet ar 18.soli.

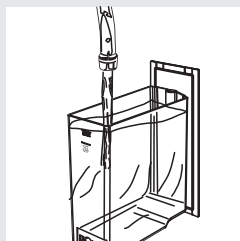

Jašs



Dzēlens

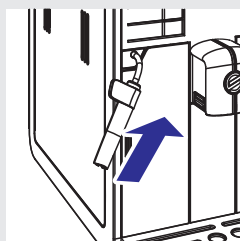
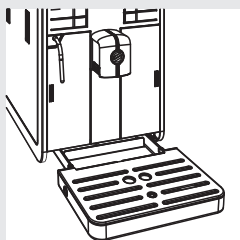

18. Kad ūdens tvertne ir tukša, izņemiet to, izskalojiet un vēlreiz piepildiet ar tīru ūdeni līdz atzīmei MAX. Ievietojiet tvertni atpakaļ kafijas automātā.

19. Iztukšojiet trauku un novietojiet to atpakaļ zem tvaika/karstā ūdens krāna un kafijas padeves krāna.

20. Kad skalošanas ciklam nepieciešamais ūdens daudzums ir pilnībā izlietots, displejā ir redzama šāda ikona. Nospiediet izvēlnes taustiņu “☰” MENU, lai izietu no atkaļķošanas cikla.

21. Nospiediet taustiņu “☺” , lai uzpildītu kafijas automāta sistēmu.

22. Kafijas automāts uzsilst un izpilda automātisko skalošanas ciklu, lai sagatavotos dzērienu pagatavošanai.

23. Noņemiet un iztukšojiet trauku ar skalošanai izmantoto ūdeni.

24. Iztukšojiet notekpaplāti un ievietojiet to atpakaļ vietā.

25. Atkaļķošanas cikls tagad ir pabeigts.

26. Izņemiet no ūdens tvertnes mazo balto ūdens filtru un ievietojiet atpakaļ “INTENZA+” ūdens filtru, ja tas bija uzstādīts, kā arī klasisko piena putotāju.

Piezīme:

Kad atkaļķošanas cikls ir pabeigts, nomazgājiet kafijas pagatavošanas nodaļījumu, kā aprakstīts nodaļā “Kafijas pagatavošanas nodaļījuma iknedēļas tīrīšana”.

Tiek veikti divi skalošanas cikli, lai iztīrītu kafijas automāta sistēmu ar iepriekšnoteiktu ūdens daudzumu un nodrošinātu pareizu kafijas automāta darbību. Ja ūdens tvertne nav piepildīta līdz atzīmei MAX, skalošanai var būt nepieciešami trīs vai vairāk cikli.

Programmēšanas izvēlnē jūs varat noregulēt kafijas automāta funkcijas, lai tās atbilstu jūsu individuālajām vēlmēm.

Regulējamie parametri

Kafijas temperatūra

Šī funkcija ļauj jums noregulēt pagatavojamās kafijas temperatūru.

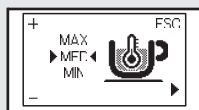

Dzeltens

Kafijas pupiņu izvēlēšanās

Šī funkcija ļauj jums optimizēt malšanas procesu, pielāgojoties izvēlēto kafijas pupiņu veidam.



Dzeltens

Kafijas plūsmas ceļa iztukšošanas cikls

Šī funkcija ļauj jums iztukšot kafijas plūsmas ceļu un kafijas dzirnaviņas pirms kafijas pupiņu maiņas.

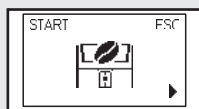

Dzeltens

Ūdens cietība

Šī funkcija ļauj jums noregulēt ūdens cietības iestatījumu atbilstoši jūsu dzīvesvietai.

- 1 = ļoti mīksts ūdens
- 2 = mīksts ūdens
- 3 = ciets ūdens
- 4 = ļoti ciets ūdens

Lai uzzinātu vairāk, lūdzu, skatiet nodaļu "Ūdens cietības pakāpes noteikšana un programmēšana".

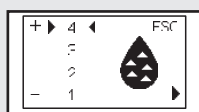

Dzeltens

"INTENZA+" ūdens filtrs

Šī funkcija ļauj jums pārvaldīt "INTENZA+" ūdens filtru. Lai uzzinātu vairāk, lūdzu, skatiet atbilstošo lietošanas instrukcijas nodaļu.

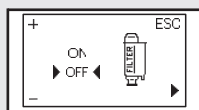

Dzeltens

Atkaļķošanas cikls

Šī funkcija ļauj jums veikt atkaļķošanas ciklu.

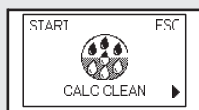

Dzeltens

Kafijas automāta programmēšana

Šajā piemērā ir aprakstīts, kā ieprogrammēt kafijas temperatūru. Rīkojieties tāpat, lai ieprogrammētu citas funkcijas.

Programmēšanas izvēlei var piekļūt tikai tad, kad kafijas automāts ir ieslēgts un displejā ir redzama šāda lapa.



Zaļš

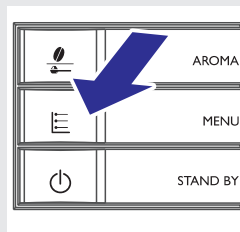

1. Nospiediet izvēlnes taustiņu “” **MENU**, lai piekļūtu programmēšanas izvēlei.



Dzeltens

2. Tiek parādīta pirmā lapa.

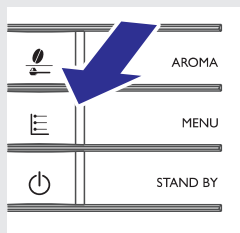

3. Spiediet izvēlnes taustiņu “” **MENU**, lai pāršķirtu regulējamās funkcijas, līdz displejā ir redzama kafijas temperatūras regulēšanas funkcija.



Dzeltens

4. Spiediet taustiņus “” un “”, lai palielinātu vai samazinātu funkcijas vērtību.

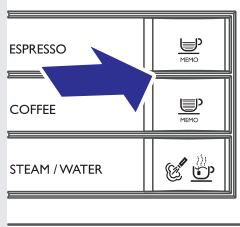



Dzeltens

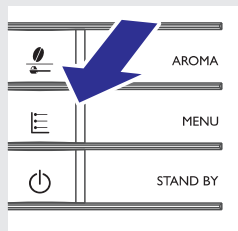

5. Kad funkcijas vērtība ir izmainīta, displejā parādās paziņojums "OK". Nospiediet izvēlnes taustiņu "☰" **MENU**, lai apstiprinātu funkcijas vērtības maiņu.

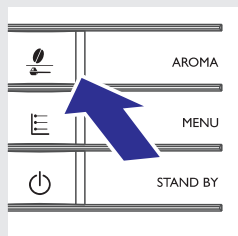

6. Nospiediet taustiņu "☰", lai izietu no programmēšanas izvēlnes.

Piezīme:

Kafijas automāts automātiski iziet no programmēšanas izvēlnes, ja 3 minūšu laikā netiek nospiests neviens taustiņš. Funkciju vērtības, kuras ir tikušas izmainītas, bet nav apstiprinātas, netiek saglabātas.

Displeja rādījumu skaidrojums



Šis kafijas automāts ir aprīkots ar krāsu kodētu sistēmu, lai lietotājam būtu vieglāk saprast displeja rādījumu nozīmi.

Ikonas ir krāsu kodētas pēc luksofora krāsu principa.







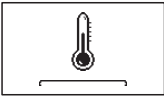

Gatavības signāli (zaļā krāsā)

	Kafijas automāts ir gatavs pagatavot kafiju no Arabica kafijas pupiņām.
	Kafijas automāts ir gatavs pagatavot kafiju no Robusta kafijas pupiņām.
	Kafijas automāts ir gatavs pagatavot kafiju no kafijas pupiņu maisījuma.
	Kafijas automāts ir gatavs pagatavot kafiju no maltās kafijas.
	Tvaika vai karsta ūdens izvēle.
	Karsta ūdens pagatavošana.
	Tvaika padeve.
	Kafijas automāts pagatavo vienu krūzīti espresso.
	Kafijas automāts pagatavo vienu krūzīti kafijas.
	Kafijas automāts pagatavo divas krūzītes espresso.







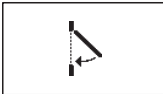

Gatavības signāli (zaļā krāsā)

	Kafijas automāts pagatavo divas krūzītes kafijas.
	Tiek gatavota kafija no maltās kafijas.
	Kafijas automāts programmē pagatavojamās kafijas daudzumu.

Brīdinājuma signāli (dzeltenā krāsā)

	Kafijas automāts silst, lai pagatavotu dzērienus vai karstu ūdeni.
	Kafijas automāts veic skalošanas ciklu. Sagaidiet cikla beigas.
	Nepieciešams nomainīt "INTENZA+" ūdens filtru.
	Kafijas automāta atiestatīšanas dēļ tiek atiestatīts kafijas pagatavošanas nodaļējums.
	Piepildiet kafijas pupiņu piltuvi ar kafijas pupiņām un atsāciet ciklu.
	Uzpildiet sistēmu.
	<p>Kafijas automātu ir nepieciešams atkalķot. Nospiediet taustiņu "", lai sāktu atkalķošanas procesu. Izpildiet šīs lietošanas instrukcijas nodaļā "Atkalķošana" aprakstītās darbības.</p> <p>Ja jūs vēlaties atkalķošanu veikt vēlāk, nospiediet taustiņu "", lai turpinātu kafijas automāta lietošanu.</p> <p><u>Lūdzu, nemiēt vērā, ka, neveicot atkalķošanu, kafijas automāts galu galā pārtrauks darboties pareizi, un šajā gadījumā remonts NAV ietverts garantijā.</u></p>

Brīdinājuma signāli (sarkanā krāsā)

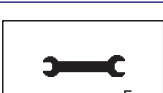
	Aizveriet servisa durtiņas.
	Piepildiet kafijas pupiņu piltuvi.
	Ievietojiet kafijas automātā kafijas pagatavošanas nodalījumu.
	Ievietojiet kafijas biezumtvertni.
	Iztukšojiet kafijas biezumtvertni un kafijas atlieku tvertni.
	Pirms izslēdzat kafijas automātu, pilnībā ievietojiet kafijas biezumtvertni.
	Piepildiet ūdens tvertni.
	Ievietojiet kafijas pupiņu piltuvi.
	Izslēdziet kafijas automātu. Pēc 30 sekundēm atkal to ieslēdziet. Atkārtojiet šo darbību 2 vai 3 reizes. Ja kafijas automāts nesāk darboties, sazinieties ar Philips Saeco atbalsta tālruni savā valstī un nosauciet displejā redzamo kļūdas kodu. Kontaktinformācija ir atrodama garantijas bukletā, kas ir iepakots atsevišķi, vai www.philips.com/support .

Darbības traucējumu novēršana

Šajā nodaļā ir apkopoti biežākie darbības traucējumi, kas var skart jūsu kafijas automātu.

Ja jūs nevarat novērst darbības traucējumu, izmantojot tālāk sniegto informāciju, apmeklējiet www.philips.com/support, lai aplūkotu biežāk uzdoto jautājumu (BUJ) sarakstu, vai sazinieties ar Philips Saeco atbalsta tālruni savā valstī. Kontaktinformācija ir atrodama garantijas bukletā, kas ir iepakots atsevišķi, vai www.philips.com/support.

lerīces darbības	Cēloņi	Risinājumi
Ierīce neieslēdzas.	Ierīce nav pievienota elektrotīklam.	Pievienojiet ierīci elektrotīklam.
	Barošanas slēdzis ir pozīcijā "0".	Ieslēdziet barošanas slēdzi pozīcijā "I".
Notekpaplāte ir pilna, kaut gan nav tikusi veikta ūdens notecināšana.	Dažreiz ūdens tiek automātiski notecināts notekpaplātē, lai veiktu sistēmas skalošanu un nodrošinātu optimālu kafijas automāta veikspēju.	Tā ir normāla kafijas automāta darbība.
Displejā visu laiku ir redzama sarkanā ikona "☹️".	Kafijas biežumu tvertne ir tikusi iztukšota, kad kafijas automāts bija izslēgts.	Vienmēr iztukšojiet kafijas biežumu tvertni tikai tad, kad kafijas automāts ir ieslēgts. Sagaidiet, līdz displejā parādās ikona "☹️", un tikai tad ievietojiet atpakaļ kafijas biežumu tvertni.
Kafija nav pietiekami karsta.	Kafijas krūzītes ir aukstas.	Pirms kafijas pagatavošanas sasildiet krūzītes ar karstu ūdeni.
Netiek pagatavots karsts ūdens vai padots tvaiks.	Karstā ūdens/tvaika padeves krāna atvere ir aizsērējusi.	Ar saspraudi iztīriet kaļķakmens nogulsnes no tvaika padeves krāna atveres. Pirms šīs darbības veikšanas pārliecinieties, vai kafijas automāts ir izslēgts un atdzisis.
	Klasiskais piena putotājs ir netīrs.	Notīriet klasisko piena putotāju.
Kafija nav pietiekami krēmīga (skatiet piezīmi).	Kafijas maisījums nav piemērots šai funkcijai, kafija nav svaigi grauzdēta vai malums ir pārāk rupjš.	Nomainiet kafijas maisījumu vai arī noregulējiet kafijas dzirnaviņas, kā aprakstīts nodaļā "Keramisko kafijas dzirnaviņu regulēšana".
Kafijas automāts pārāk ilgi silst, vai pa krānu padotais ūdens daudzums ir pārāk mazs.	Kafijas automāta sistēmu ir nobloķējis kaļķakmens.	Atkaļķojiet kafijas automātu.

Darbības traucējumu novēršana

lerices darbības	Cēloņi	Risinājumi
Kafijas pagatavošanas nodaļījumu nevar izņemt.	Kafijas pagatavošanas nodaļījums nav pareizi ievietots.	Ieslēdziet kafijas automātu. Aizveriet servisa durtiņas. Kafijas pagatavošanas nodaļījums automātiski atgriežas sākotnējā pozīcijā.
	Nav izņemta kafijas biezu tvertne.	Pirms kafijas pagatavošanas nodaļījuma izņemšanas izņemiet kafijas biezu tvertni.
Zem kafijas pagatavošanas nodaļījuma ir daudz maltas kafijas.	Kafija, ko jūs izmantojat, nav piemērota automātiskajiem kafijas automātiem.	Iespējams, ka ir nepieciešams mainīt kafijas maisījumu vai arī noregulēt kafijas dzirnaviņas.
Kafijas automāts samaļ kafijas pupiņas, bet netiek pagatavota kafija (skatiet piezīmi).	Ūdens tvertnē nav ūdens.	Piepildiet ūdens tvertni un uzpildiet sistēmu (nodaļa "Pirmā lietošanas reize").
	Kafijas pagatavošanas nodaļījums ir netīrs.	Iztīriet kafijas pagatavošanas nodaļījumu (nodaļa "Kafijas pagatavošanas nodaļījuma iknedēļas tīrīšana").
	Šāda situācija var rasties, kad kafijas automāts automātiski regulē samaļamās kafijas daudzumu.	Pagatavojiet dažas krūzītes kafijas, kā aprakstīts nodaļā "Saeco pielāgošanās sistēma".
	Kafijas padeves krāns ir netīrs.	Iztīriet kafijas padeves krānu.
	Sistēma nav uzpildīta.	Uzpildiet sistēmu (nodaļa "Pirmā lietošanas reize").
Pagatavotā kafija ir pārāk vāja (skatiet piezīmi).	Šāda situācija var rasties, kad kafijas automāts automātiski regulē samaļamās kafijas daudzumu.	Pagatavojiet dažas krūzītes kafijas, kā aprakstīts nodaļā "Saeco pielāgošanās sistēma".
	Kafijas malums ir pārāk rupjš.	Nomainiet kafijas maisījumu vai arī noregulējiet kafijas dzirnaviņas, kā aprakstīts nodaļā "Keramisko kafijas dzirnaviņu regulēšana".
	Kafijas pupiņu piltuves izvēles slēdzis ir pārbīdījies.	Pārslēdziet slēdzi pozīcijā "☑".

Darbības traucējumu novēršana

Ierices darbības	Cēloņi	Risinājumi
Kafija tiek pagatavota ļoti lēni (skatiet piezīmi).	Kafijas malums ir pārāk smalks.	Nomainiet kafijas maisījumu vai arī noregulējiet kafijas dzirnaviņas, kā aprakstīts nodaļā “Keramisko kafijas dzirnaviņu regulēšana”.
	Kafijas automāta sistēma ir aizsērējusi.	Veiciet atkaļķošanas ciklu.
	Kafijas pagatavošanas nodaļums ir netīrs.	Iztīriet kafijas pagatavošanas nodaļumu (nodaļa “Kafijas pagatavošanas nodaļuma iknedēļas tīrīšana”).
	Sistēma nav uzpildīta.	Uzpildiet sistēmu (nodaļa “Pirmā lietošanas reize”).
Kafija noplūst pa kafijas padeves krānu.	Kafijas padeves krāns ir aizsērējis.	Iztīriet kafijas padeves krānu un tā atveres.
Kafijas pupiņu piltuves izvēles slēdzis ir nobloķējies.	Iespējams, ka to bloķē iesprūdušas kafijas pupiņas.	Bīdriet slēdzi turp un atpakaļ, līdz kafijas pupiņas ir izkustinātas un slēdzi ir iespējams pabīdīt līdz galam.
Kafijas pupiņu piltuvi nevar ievietot.	Zem kafijas pupiņu piltuves izvietotais asmens ir izkustējies.	Aizbīdriet asmeni līdz galam, līdz atveres malai.
	Iespējams, ka kafijas pupiņu piltuves nodaļumā ir palikušas kafijas pupiņas.	Izņemiet kafijas pupiņas.
	Izvēles slēdzis nav pareizajā pozīcijā.	Pārslēdziet slēdzi atvērtajā pozīcijā.
Kafijas garša nav atbilstoša jaunajām kafijas pupiņām.	Nav iztukšots kafijas plūsmas ceļš un kafijas dzirnaviņas.	Pagatavojiet vismaz divas krūzītes kafijas, lai sajustu jauno kafijas pupiņu garšu.
Displejā ir redzama ikona “  ”.	Kafijas pupiņu piltuves izvēles slēdzis ir pārbīdījies.	Pārslēdziet slēdzi pozīcijā “  ”.
	Kafijas pupiņu piltuve un paplāte ir netīras.	Iztīriet kafijas pupiņu piltuvi un paplāti no kafijas paliekām (nodaļa “Kafijas pupiņu piltuves, paplātes un nodaļuma iknedēļas tīrīšana”).

Piezīme:

Šīs problēmas var uzskatīt par normālu parādību, ja ir ticis mainīts kafijas maisījums vai ja ierīce ir tikko uzstādīta. Šādā gadījumā pagaidiet, lai kafijas automāts izpilda pašregulēšanas darbības, kā aprakstīts nodaļā “Saeco pielāgošanas sistēma”.

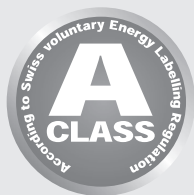

Gaidstāves režīms

Saeco pilnīgi automātiskais espresso automāts ir izstrādāts enerģijas taupīšanai, ko apliecina A klases energoefektivitātes etiķete.

Pēc 30 minūtēm dīkstāves kafijas automāts automātiski izslēdzas. Ja pirms tam ir pagatavots kāds dzēriens, kafijas automāts veic skalošanas ciklu.

Gaidstāves režīmā enerģijas patēriņš ir mazāks par 1 Wh.

Lai ieslēgtu kafijas automātu, nospiediet taustiņu "☺" (ja barošanas slēdzis kafijas automāta aizmugurē ir ieslēgts pozīcijā "I"). Ja boilers ir auksts, kafijas automāts veic skalošanas ciklu.

Utilizācija

Kalpošanas laika beigās neizmetiet kafijas automātu kopā ar parastiem sadzīves atkritumiem, bet nododiet to oficiālā atkritumu savākšanas punktā. Šādi rīkojoties, jūs palīdzat aizsargāt apkārtējo vidi.



- Iepakojuma materiāli var tikt pārstrādāti.
- Ierīce: atvienojiet ierīci un pārgrieziet barošanas vadu.
- Nogādājiet ierīci un barošanas vadu servisa centrā vai vietējā nolietoto elektroierīču savākšanas punktā.

Šī ierīce atbilst Eiropas Savienības direktīvas 2002/96/EK prasībām.

Simbols uz ierīces vai uz tās iepakojuma norāda, ka ierīci nedrīkst izmest kopā ar sadzīves atkritumiem. Tā vietā nolietotā ierīce ir jānodod atbilstošā atkritumu savākšanas punktā elektrisko un elektronisko ierīču pārstrādei.

Pareiza jūsu nolietotās elektroierīces utilizācija palīdzēs novērst iespējamo kaitējumu apkārtējai videi un cilvēku veselībai.

Lai iegūtu detalizētāku informāciju par šīs ierīces utilizāciju, lūdzu, sazinieties ar savas pilsētas pašvaldību, sadzīves atkritumu apsaimniekošanas dienestu vai veikalu, kurā iegādājāties šo ierīci.

Tehniskās specifikācijas

Ražotājs patur tiesības veikt izmaiņas ierīces tehniskajās specifikācijās.

Nominālais spriegums – Nominālā jauda – Barošanas padeve	Skatiet marķējuma etiķeti ierīces servisa durvīņu iekšpusē
Korpusa materiāls	ABS – Termoplastisks materiāls
Izmēri (p x a x d)	256 x 350 x 470 mm
Svars	8,5 kg
Barošanas vada garums	1,2 m
Vadības panelis	Priekšpusē
Krūzīšu izmērs	142
Ūdens tvertne	1,9 litri – izņemama tipa
Kafijas pupiņu piltuves ietilpība	300 g
Kafijas biežumu tvertnes ietilpība	14
Sūkņa spiediens	15 bāri
Boilers	Nerūsējošā tērauda
Drošības ierīces	Termiskais drošinātājs

Garantija un serviss

Garantija

Lai uzzinātu vairāk par garantiju un ar to saistītajiem noteikumiem, lūdzu, izlasiet garantijas bukletu, kas ir iepakots atsevišķi.

Serviss

Mēs vēlamies nodrošināt, lai jūs vienmēr būtu apmierināti ar savu kafijas automātu.

Ja jūs to vēl neesat izdarījuši, lūdzu, reģistrējiet savu ierīci mūsu interneta vietnē www.philips.com/welcome, lai mēs varētu sazināties un nosūtīt jums tīrīšanas un atkalķošanas atgādinājumus.

Ja jums ir nepieciešams serviss vai atbalsts, lūdzu, apmeklējiet Philips interneta vietni www.philips.com/support vai sazinieties ar Philips Saeco atbalsta tālruni savā valstī. Kontaktinformācija ir atrodama garantijas bukletā, kas ir iepakots atsevišķi, vai www.philips.com/support.

Tīrīšanai un atkaļķošanai lietojiet tikai Saeco apkopes produktus. Tos ir iespējams iegādāties pie vietējā Philips izplatītāja, pilnvarotajos servisa centros vai Philips tiešsaistes veikalā www.shop.philips.com/service.

Ja jums rodas grūtības iegādāties apkopes produktus jūsu kafijas automātam, lūdzu, sazinieties ar Philips Saeco atbalsta tālruni savā valstī.

Kontaktinformācija ir atrodama garantijas bukletā, kas ir iepakots atsevišķi, vai www.philips.com/support.

Apkopes produktu pārskats



- Atkaļķošanas šķīdums: CA6700



- "INTENZA+" ūdens filtrs: CA6702



- Smērviela: HD5061



- Kafijas eļļu noņemšanas līdzeklis: CA6704

Apkopes produktu pasūtīšana



- Apkopes komplekts: CA6706

Kafijas automāta piederumi

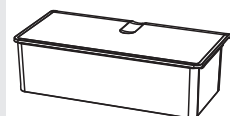

- Izņemama kafijas pupiņu piltuve: CA6803

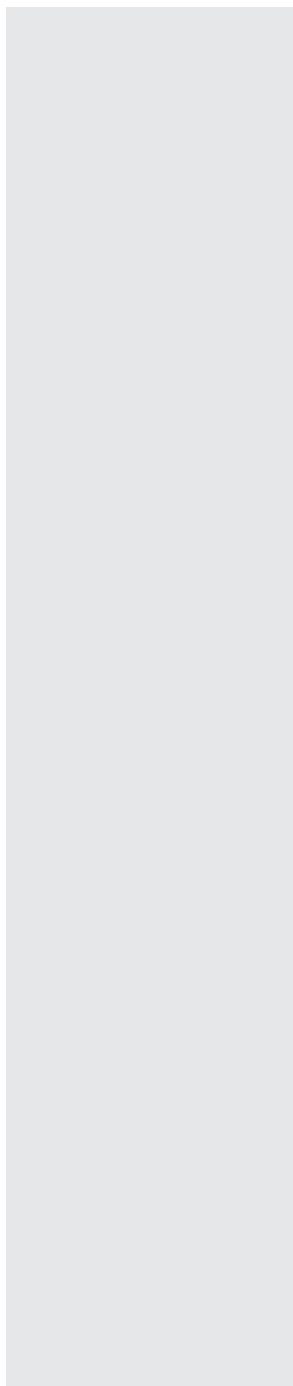

A series of horizontal dotted lines for writing notes, spanning the width of the page.

Ražotājs patur tiesības veikt izmaiņas bez iepriekšēja paziņojuma.

www.philips.com/saeco

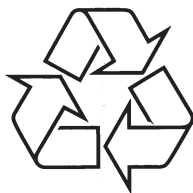

Apmeklējiet Philips Internetā
<http://www.philips.com>