

PHILIPS

AC2891, AC2888
AC2886, AC2880



用户手册

使用产品前请仔细阅读本使用说明书
保留备用



目录

1 重要事项	2	6 更换滤网	14
安全	2	了解健康空气智能锁	14
		更换过滤网	14
2 您的空气净化器	4	7 故障排除	16
产品概述	4		
控件概览	5	8 保修与服务	18
3 使用入门	7	订购部件或附件	18
安装滤网	7	9 声明	18
4 使用产品	8	电磁场 (EMF)	18
了解空气质量指示灯	8	回收	18
打开和关闭	8		
更改自动模式设置	9		
更改风速	10		
设置定时器	11		
使用灯光开/关功能	11		
5 清洁	12		
清洁计划	12		
清洗产品机身	12		
清洁空气质量感应器	12		
请清洁预过滤网	13		

1 重要事项

安全

使用本产品之前，请仔细阅读本用户手册，并妥善保管以备日后参考。

危险

- 切勿让水或任何其它液体或易燃性清洁剂进入产品，以免发生触电和/或火灾。
- 切勿用水或任何其它液体或（易燃性）清洁剂来清洁产品，以免发生触电和/或火灾。
- 切勿在产品周围喷洒杀虫剂或香水等任何可燃材料。

警告

- 在将产品连接电源之前，请先检查产品所标电压与当地的供电电压是否相符。
- 如果电源软线损坏，为避免危险，必须由制造厂或其维修部或类似的专职人员来更换。
- 如果插头、电源线或产品本身受损，请勿再使用本产品。
- 本产品适合由 8 岁或以上年龄的儿童以及肢体不健全、感觉或精神上有障碍或缺乏相关经验和知识的人士使用，但前提是有人对他们使

用本产品进行监督或指导，以确保他们安全使用，并且让他们明白相关的危害。不得让儿童玩耍本产品。请勿让儿童在无人监督的情况下清洁和保养产品。

- 请勿堵塞进风和出风口，例如不要将物体放置在出风口上或进风口前方。
- 确保异物未通过出风口进入产品内部。

警告

- 本产品不能替代正常通风、日常吸尘或者在烹饪时使用的抽油烟机。
- 如果连接产品的电源插座接触不良，则产品的插头可能会变得很热。确保所连接的电源插座接触良好。
- 一定要在干燥、稳固、平整且水平的表面上放置和使用本产品。
- 产品的后侧及两侧均要留出至少 20 厘米的空间，产品上方至少要留出 30 厘米的空间。
- 切勿在本产品上放置任何物品。
- 请勿坐在或站在产品上面。坐在或站在产品上面可能导致潜在的人身伤害。
- 切勿将产品直接放在空调下方，以防冷凝水滴到产品中。

- 打开产品电源之前，务必确保已经正确安装所有过滤网。
- 只能使用飞利浦专门为本产品设计的原装过滤网。切勿使用任何其它过滤网。
- 燃烧滤网可能会造成不可逆转的人体危害和/或危及其他生命。请勿将滤网用作燃料或类似用途。
- 请勿用硬物敲击本产品（尤其是进风口和出风口）。
- 始终通过产品背面的手柄提起或移动产品。
- 请勿将手指或物体插入出风口或进风口，以防止产品出现物理损坏或发生故障。
- 当您使用室内喷雾式驱虫剂或在充满油污、易燃气体或化学烟雾的地方时，请勿使用本产品。
- 请勿在气体用具、加热装置或火炉附近使用本产品。
- 使用之后和清洁产品或执行其他维护或更换滤网之前，请务必先拔掉产品的电源插头。
- 请勿在温度变化较大的房间内使用本产品，因为这可能导致产品内部的冷凝。
- 为防止产生干扰，产品与使用无线电波的电器（例如电视机、收音机和无线电控制时钟）之间至少应保持 2 米距离。
- 本产品仅限于家用并在正常运行条件下使用。
- 请勿在潮湿环境或高温环境中（例如浴室、卫生间或厨房）使用本产品。
- 本产品不能去除一氧化碳 (CO) 或氡 (Rn)，因此在发生燃烧和危险化学品事故时，不能作为安全设备使用。
- 如果需要移动产品，请先断开产品的电源。
- 请勿通过拉扯电源线来移动产品。
- 更换滤网后，请务必清洗双手。

2 您的空气净化器

感谢您的惠顾，欢迎光临飞利浦！

为充分享受飞利浦提供的支持，请在 www.philips.com/welcome 注册您的产品。

产品概述

A 控制面板

B 空气质量指示灯

C 空气质量传感器

飞利浦纳米级劲护滤网-专业
S2型FY2428(适用于AC2891/

D AC2888/AC2886)*

飞利浦纳米级劲护滤网-专业 S1
型FY2426(适用于AC2880)*

E 预过滤网

F 前面板

* 在下文统称为“空气净化滤网”

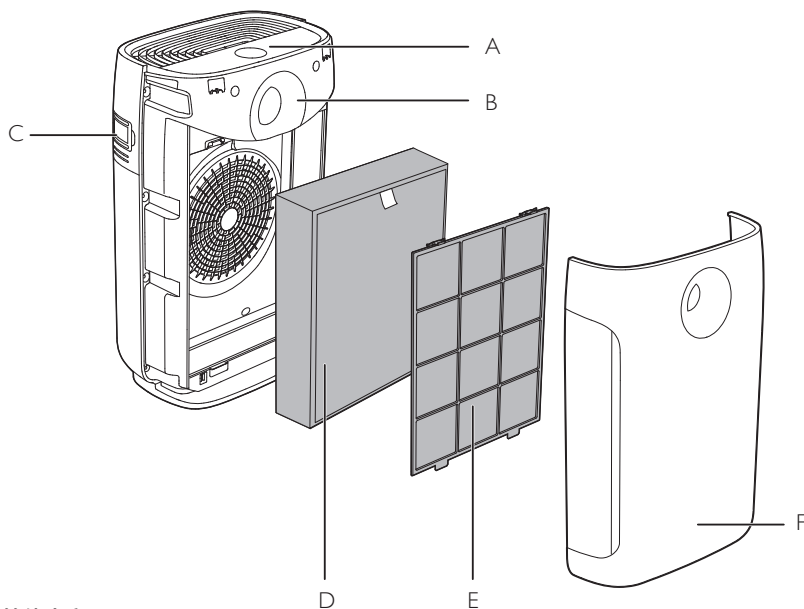

控件概览

适用于 AC2891/AC2888/AC2886

G 开/关按钮

H 调光按钮

I 自动模式按钮

J 显示屏

K 去污染原模式指示灯

L 去过敏原模式指示灯

M 去细菌和病毒模式指示灯

N 风扇速度按钮

O 定时按钮

P 滤网重置按钮

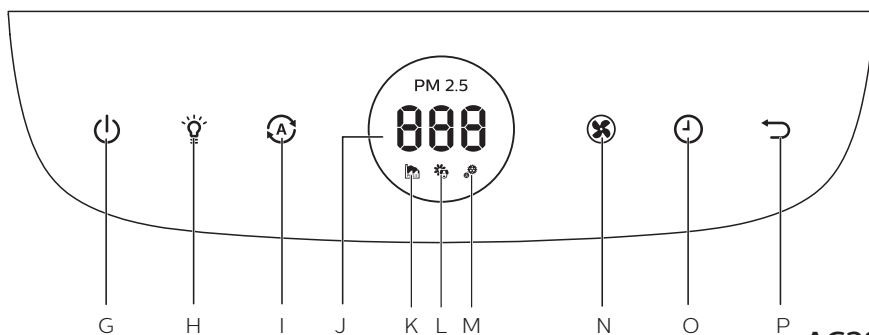

AC2891
AC2888
AC2886

适用于 AC2880

G 开/关按钮

H 自动模式按钮

I 显示屏

J 去污染原模式指示灯

K 去过敏原模式指示灯

L 去细菌和病毒模式指示灯

M 风扇速度按钮

N 滤网重置按钮

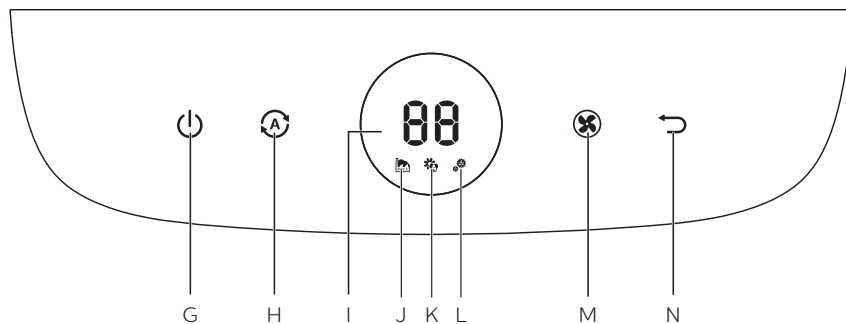

AC2880

3 使用入门

安装滤网

注意

- 安装滤网前，确保先拔出产品插头。

使用产品前，先拆掉滤网的所有包装材料，然后按如下所述将滤网装入产品。

注意

- 确保带拉片的一面朝向您。

- 1 拆掉空气净化滤网的所有包装材料。

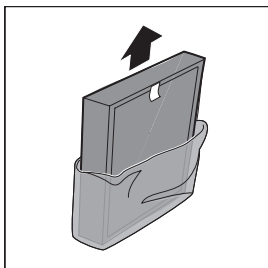

- 2 拉出前面板的下半部分以将其从产品上卸下。

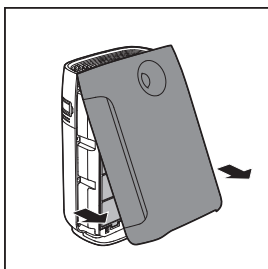

- 3 向下按两个固定夹，然后朝您自己的方向拉动预过滤网。

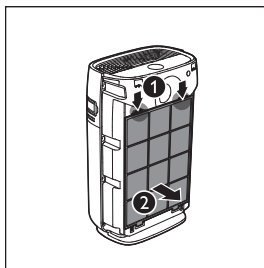

- 4 将无包装的空气净化滤网放回产品内。

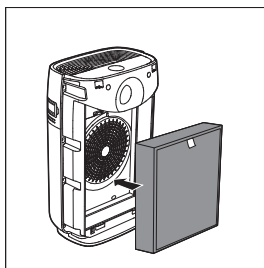

- 5 将预过滤网放回产品内部。

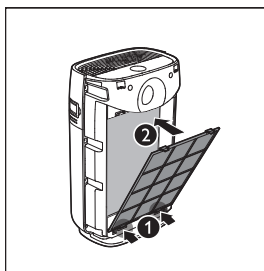

注意

- 确保带两个固定夹的一面朝向您，并确保预过滤网的所有挂钩均已正确连接到净化器上。

- 6 要重新连接前面板，请先将面板安装到产品的顶部 (1)。然后，朝产品机身方向轻推面板 (2)。

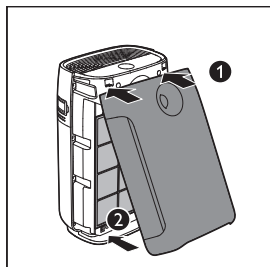

4 使用产品

了解空气质量指示灯

空气质量指示灯颜色	空气质量级别
蓝色	良好
蓝紫色	一般
紫红色	不健康
红色	非常不健康

产品打开后，空气质量指示灯会自动亮起，并按顺序亮起所有颜色。片刻后，空气质量传感器会选择与环境空气质量相对应的颜色。

打开和关闭

- 1 将产品插头插入电源插座。
- 2 轻触  可启动产品。
 - ↳ 产品发出蜂鸣音。
 - ↳ 默认情况下，产品将在去污染原模式下运行。

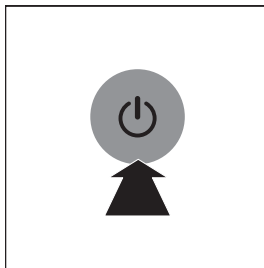

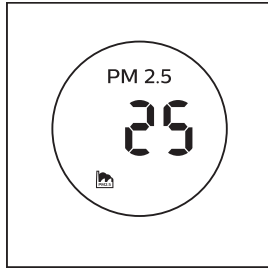

- ↳ 测量空气质量片刻后，空气质量传感器会自动选择空气质量指示灯的颜色。

- ↳ 对于 AC2891/AC2888/
AC2886, 产品预热时, 屏幕
上会显示 “---”。默认情况
下, 测量空气中的颗粒后, 产
品将进入去污染原模式, 屏幕
上会显示 .

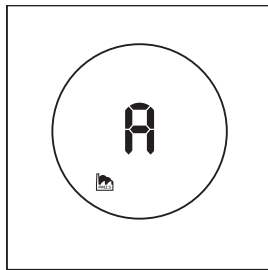

- ↳ 对于 AC2880, 测量空气中的
颗粒后, 产品将进入去污染原
模式, 屏幕上会显示 .





3 轻触并按住  3 秒可关闭产品。

注意



- 通过开/关按钮  关闭产品后, 如果插头仍在插座中, 再次打开产品时, 其将根据上次的设置工作。

更改自动模式设置

您可以选择去污染原模式 ()、去过
敏原模式 () 和去细菌和病毒模式
()。

去污染原模式

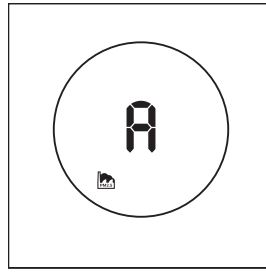

专门设计的去污染原模式可有效去除
PM2.5 等空气污染物。

- 轻触自动模式按钮  可选择去污
染原模式。
↳ 屏幕上会显示自动 (A) 和 .



去过敏原模式

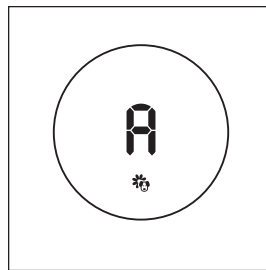

专门设计的去过敏原模式可有效去除花
粉和动物皮屑等常见的过敏原。

- 轻触自动模式按钮  可选择去过
敏原模式。
↳ 屏幕上会显示自动 (A) 和 .



去细菌和病毒模式

专门设计的去细菌和病毒模式可有效去除白色葡萄球菌和 H1N1 等细菌和病毒。

- 轻触自动模式按钮  可选择去细菌和病毒模式。
 - 屏幕上会显示自动 (A) 和 .

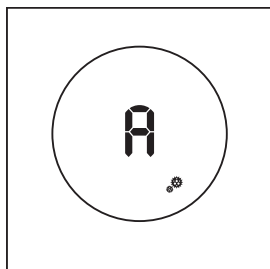

更改风速

本产品提供了多种风速。您可以选择睡眠模式 (SL)、速度 1、2、3 或高速模式 (t)。

睡眠 (SL)

在睡眠模式下，产品将以极低速度安静运行。

- 轻触风速按钮  可选择睡眠模式 (SL)

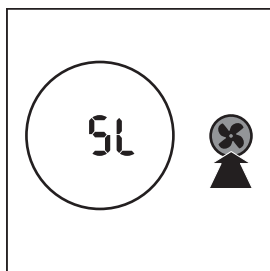

注意

- 在睡眠模式下，屏幕上会显示“SL”一分钟。然后，所有指示灯都会熄灭，显示屏将变暗，同时显示“—”。
- 您可以通过轻触  手动打开指示灯。

手动

- 反复轻触风速按钮  以选择所需的风速。

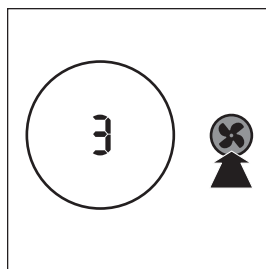

高速 (t)

在高速模式下，产品将以最高速度运行。

- 轻触风速按钮  可选择高速模式 (t)。

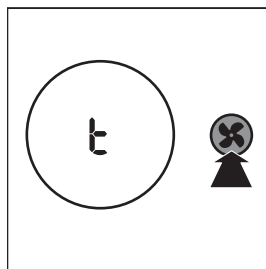

设置定时器

注意

- 定时器功能仅适用于 AC2891/AC2888/AC2886。

使用计时器，可设定产品运行的小时数。到达设定的时间时，产品将自动关闭。

- 反复轻触计时器按钮  可选择您想要产品运行的小时数。

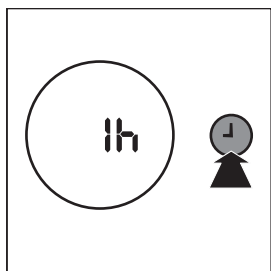

- ↳ 定时器的设置范围为 1 至 12 小时（适用于 AC2891/AC2888）以及 1、4 和 8 小时（适用于 AC2886）。

要禁用定时器，请反复轻触定时器按钮 ，直至屏幕上显示“---”。

注意



- 如果您已经设置了一次定时器，则下次使用时，定时器会从之前设置的时间开始。

使用灯光开/关功能

注意

- 此功能仅适用于 AC2891/AC2888/AC2886。

使用调光按钮可打开或关闭空气质量指示灯、显示屏和功能指示灯（如果需要）。

- 1 轻触一次调光按钮 ，空气质量指示灯将变暗。
- 2 再次轻触调光按钮 ，空气质量指示灯将熄灭。显示屏和功能指示灯仍会亮起，但灯光将变暗，屏幕上会显示“—”。
- 3 第三次轻触调光按钮 ，所有指示灯均将重新亮起。

5 清洁

注意

- 清洁前务必拔掉电源插头。
- 切勿将本产品浸入水中或任何其它液体中。
- 切勿使用研磨性、腐蚀性或易燃性清洁剂（例如漂白剂或酒精）清洁本产品的任何部件。
- 只有预过滤网可以用水清洗。空气净化滤网不可水洗，也不可用吸尘器清洁。

清洁计划

频率	清洁方法
必要时	使用干软布擦拭产品表面
当屏幕上显示FO时	请清洁预过滤网
每两个月	清洁空气质量传感器

清洗产品机身

定期清洁产品的内侧和外侧，防止灰尘积聚。

- 1 使用柔软的干布擦去产品机身上的灰尘。
- 2 用柔软的干布擦拭出风口。

清洁空气质量感应器

每2个月清洁一次空气质量传感器，确保净化器处于最佳功能状态。如果净化器用在多尘的环境中，请经常进行清洁。

注意

- 当室内的湿度非常高时，空气质量感应器上可能会形成冷凝水。因此，即使空气质量良好，空气质量指示灯也可能指示空气质量差。在这种情况下，您必须清洁空气质量感应器或者使用任一手动速度设置。

- 1 使用软毛刷清洁空气质量传感器进风口和出风口。

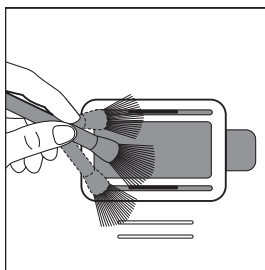

- 2 卸下空气质量感应器的保护盖。

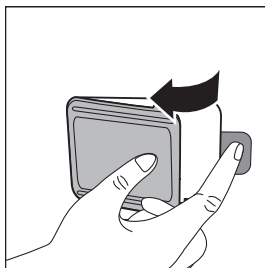

- 3 使用稍微浸湿的棉签，清洁空气质量感应器、进风口和出风口。

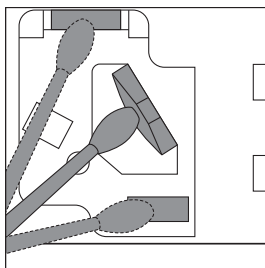

- 4 使用干棉签将其擦干。
- 5 重新装上空气质量感应器的保护盖。

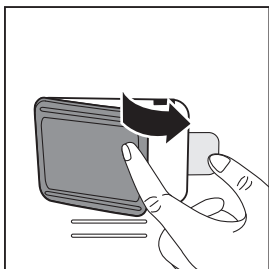

请清洁预过滤网

滤网提示灯状态	按此操作
屏幕上显示 FO	请清洁预过滤网

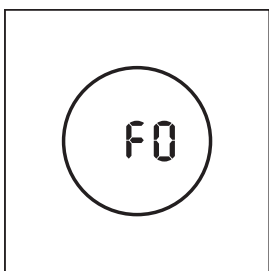

- 1 拉出前面板的下半部分以将其从产品上卸下。

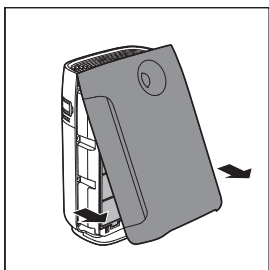

- 2 向下按两个固定夹，然后朝您自己的方向拉动预过滤网。

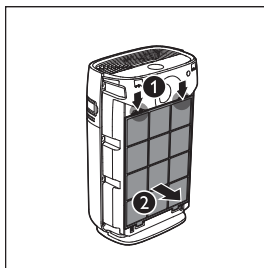

- 3 在水龙头下冲洗预过滤网。如果很脏，请使用软刷清除上面的灰尘。

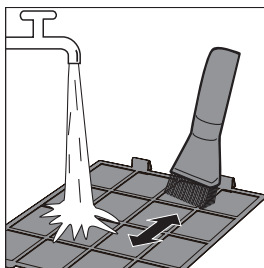

- 4 晾干预过滤网。

注意

- 确保预过滤网完全干燥。如果仍然是湿的，细菌可能会乘虚而入，因此缩短预过滤网的使用寿命。
- 更换滤网后，请清洗双手。

- 5 将预过滤网放回产品内部。

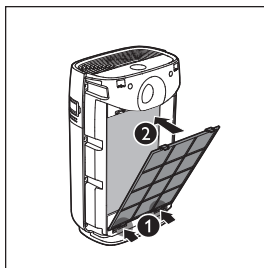

注意

- 确保带两个固定夹的一面朝向您，并确保预过滤网的所有挂钩均已正确连接到净化器上。

- 6 要重新连接前面板，请先将面板安装到产品的顶部(1)。然后，朝产品机身方向轻推面板(2)。

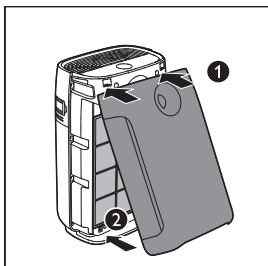

- 7 轻触并按住滤网重置按钮 3 秒可重置预过滤网清洁时间。

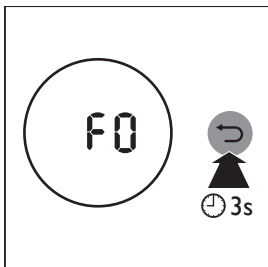

6 更换滤网

了解健康空气智能锁

本产品具有健康空气智能锁，旨在确保产品运行过程中，空气净化滤网处于最佳状态。当滤网快要失效时，屏幕上会显示滤网代码，指示需要更换滤网。

如果 14 天内未更换滤网，产品将停止运行并被锁定。

更换过滤网

注意

- 空气净化滤网不可水洗，也不可用吸尘器清洁。
- 更换滤网前，请先关闭产品。

滤网提示灯状态	按此操作
屏幕上显示 A3	更换飞利浦纳米级劲护滤网-专业 S2 型 FY2428 (适用于 AC2891/AC2888/AC2886) 更换飞利浦纳米级劲护滤网-专业 S1 型 FY2426 (适用于 AC2880)

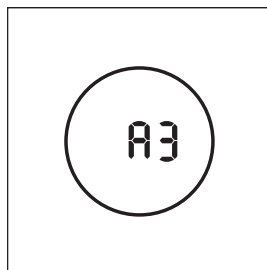

- 1 取出失效的空气净化滤网，然后将其轻轻放入垃圾桶中。

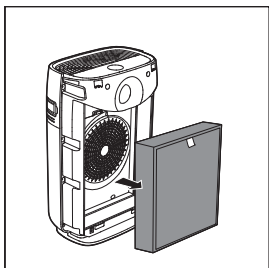

注意

- 请勿接触滤网的褶皱面，或闻滤网的气味，因为其包含从空气中收集的污染物。

- 2 拆掉新过滤网的所有包装材料。

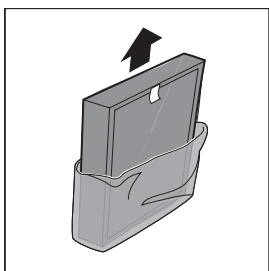

- 3 将新滤网装入产品。

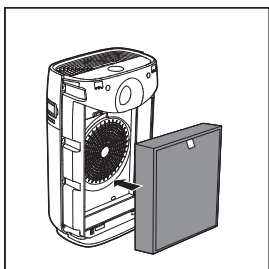

- 4 轻触并按住滤网重置按钮 3 秒可重置过滤网使用寿命计数器。

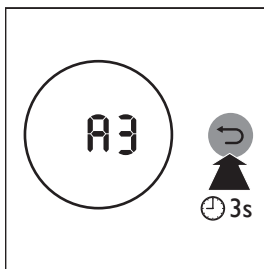



注意

- 更换滤网后，请清洗双手。

7 故障排除

本章归纳了您在使用产品时最常遇到的问题。如果您无法根据下面的信息解决问题，请与您所在国家/地区的客户服务中心联系。

问题	可能的解决方法
产品即使接通电源也无法工作。	<ul style="list-style-type: none">• 过滤网更换代码已显示在屏幕上，但是您尚未更换相应的过滤网。如果您继续使用已过期的过滤网，产品将被锁定。在此情况下，更换过滤网并重置过滤网使用寿命计数器。
产品即使已开启也无法工作。	<ul style="list-style-type: none">• 屏幕上一直显示滤网更换代码，但您尚未更换相应的滤网，产品现在已锁定。在此情况下，更换过滤网并重置过滤网使用寿命计数器。
出风口排出的气流比之前明显减弱。	<ul style="list-style-type: none">• 预过滤网变脏。清洁预过滤网（请参阅“清洁”一章）
即使在产品已经运行很长时间以后，空气质量也未见显著改善。	<ul style="list-style-type: none">• 某一过滤网可能没有放在产品内部。确保按以下顺序正确安装所有滤网，首先从最里面的滤网开始：1) 飞利浦纳米级劲护滤网-专业 S2型FY2428* (适用于AC2891/AC2888/AC2886)；飞利浦纳米级劲护滤网-专业 S1型FY2426* (适用于AC2880)；2) 预过滤网。• 空气质量感应器湿了。室内湿度过高，因此形成了冷凝水。确保空气质量传感器清洁干燥（请参阅“清洁”一章）。
空气质量指示灯的颜色始终保持不变。	<ul style="list-style-type: none">• 空气质量感应器变脏。清洁空气质量传感器（请参阅“清洁”一章）。
产品散发出一种奇怪的味道。	<ul style="list-style-type: none">• 前几次使用产品时，其可能会产生塑料味。这是正常的。不过，如果产品发出烧焦的气味，请联系飞利浦经销商或经授权的飞利浦服务中心。当滤网很脏时，产品也可能发出难闻的气味。在这种情况下，请清洁或更换相关的滤网。
产品声音过大。	<ul style="list-style-type: none">• 如果产品声音过大，您可以将风速更改为较低的风速级别。当夜间在卧室使用产品时，可选择睡眠模式。

问题	可能的解决方法
我已经更换过了过滤网，但是产品还是一直指示需要更换滤网。	<ul style="list-style-type: none">可能是您未重置滤网使用寿命计数器。插入产品电源插头，轻触  打开产品，然后轻触并按住滤网重置按钮  3 秒钟。
屏幕上显示“E1”、“E2”、“E3”或“E4”错误代码。	<ul style="list-style-type: none">产品出现故障。请与您所在国家/地区的客户服务中心联系。

8 保修与服务

如果您需要了解信息或有任何疑问，请访问飞利浦网站 www.philips.com 或与您所在国家/地区的飞利浦客户服务中心联系（可在全球保修卡中找到其电话号码）。如果您所在的国家/地区没有飞利浦客户服务中心，请向当地的飞利浦经销商求助。

订购部件或附件

如果您必须更换部件或需要购买额外的部件，请转到您的飞利浦经销商或访问 www.philips.com/support。

如果获取部件有问题，请与您所在国家/地区的飞利浦客户服务中心联系（可在全球保修卡中找到其电话号码）。

9 声明

电磁场 (EMF)

本飞利浦产品符合所有有关暴露于电磁场的适用标准和法规。

符合 EMF 标准

Philips Domestic Appliances Holding B.V. 主要面向广大消费者制造和销售各类产品，包括通常能发射和接收电磁信号的各种电子设备。

飞利浦的主要业务原则之一就是对自己的产品采取各种必要的健康和安全措施，使其符合所有相应的法律要求，并在制造产品时严格遵照适用的 EMF 标准。

飞利浦致力于开发、生产和销售对人体健康无任何危害的产品。飞利浦确认，据目前的科学证明，如果其产品使用得当，则对人体毫无危害。

长期以来，Philips 始终在国际 EMF 和安全标准的制定工作中扮演着积极的角色，这就使 Philips 总能预知标准的发展趋势，并率先应用到其产品中去。

回收

弃置产品时，请不要将它与一般生活垃圾一同丢弃，应将其交给官方指定的回收中心。这样做有利于环保。

请遵循您所在国家/地区的电器及电子产品分类回收规定。正确弃置产品有助于避免对环境和人类健康造成负面影响。

产品 : 飞利浦空气净化器AC2880
型号 : KJ330F-B05
额定电压 : 220V~
额定频率 : 50Hz
额定输入功率 : 56 W
生产日期 : 请见产品本体
产地 : 中国江苏苏州



飞利浦家电(中国)投资有限公司
上海市静安区灵石路728弄20号201室
全国顾客服务热线: 4008 800 008

本产品根据国标 GB4706.1-2005,
GB4706.45-2008 制造

产品性能指标

目标污染物	洁净空气量(CADR)	累计净化量(CCM)	净化能效等级
颗粒物	324 m ³ /h	P4	高效级
甲醛	115 m ³ /h	--	高效级

噪声(声功率级)	64 dB (A)	适用面积*	22 - 38 m ²
----------	-----------	-------	------------------------

*适用面积是按照国标GB/T18801-2015根据颗粒物洁净空气量计算得出
以上性能指标数据是在第三方试验室按照国标GB/T18801-2015, 以特定的
烟尘颗粒物或气态污染物为目标污染物测试得出

产品 : 飞利浦空气净化器AC2886
型号 : KJ330F-B06
额定电压 : 220V~
额定频率 : 50Hz
额定输入功率 : 56 W
生产日期 : 请见产品本体
产地 : 中国江苏苏州



飞利浦家电(中国)投资有限公司
上海市静安区灵石路728弄20号201室
全国顾客服务热线: 4008 800 008

本产品根据国标 GB4706.1-2005,
GB4706.45-2008 制造

产品性能指标

目标污染物	洁净空气量(CADR)	累计净化量(CCM)	净化能效等级
颗粒物	344 m ³ /h	P4	高效级
甲醛	200 m ³ /h	F4	高效级

噪声(声功率级)	65 dB (A)	适用面积*	24 - 41 m ²
----------	-----------	-------	------------------------

*适用面积是按照国标GB/T18801-2015根据颗粒物洁净空气量计算得出
以上性能指标数据是在第三方试验室按照国标GB/T18801-2015, 以特定的
烟尘颗粒物或气态污染物为目标污染物测试得出

产品 : 飞利浦空气净化器AC2888
型号 : KJ330F-B07
额定电压 : 220V~
额定频率 : 50Hz
额定输入功率 : 56 W
生产日期 : 请见产品本体
产地 : 中国江苏苏州



飞利浦家电(中国)投资有限公司
上海市静安区灵石路728弄20号201室
全国顾客服务热线: 4008 800 008

本产品根据国标 GB4706.1-2005,
GB4706.45-2008 制造

产品性能指标

目标污染物	洁净空气量(CADR)	累计净化量(CCM)	净化能效等级
颗粒物	344 m ³ /h	P4	高效级
甲醛	200 m ³ /h	F4	高效级
噪声(声功率级)	65 dB (A)	适用面积*	24 - 41 m ²

*适用面积是按照国标GB/T18801-2015根据颗粒物洁净空气量计算得出
以上性能指标数据是在第三方试验室按照国标GB/T18801-2015, 以特定的
烟尘颗粒物或气态污染物为目标污染物测试得出

产品 : 飞利浦空气净化器AC2891
型号 : KJ330F-B10
额定电压 : 220V~
额定频率 : 50Hz
额定输入功率 : 56 W
生产日期 : 请见产品本体
产地 : 中国江苏苏州



飞利浦家电(中国)投资有限公司
上海市静安区灵石路728弄20号201室
全国顾客服务热线: 4008 800 008

本产品根据国标 GB4706.1-2005,
GB4706.45-2008 制造

产品性能指标

目标污染物	洁净空气量(CADR)	累计净化量(CCM)	净化能效等级
颗粒物	344 m ³ /h	P4	高效级
甲醛	200 m ³ /h	F4	高效级
噪声(声功率级)	65 dB (A)	适用面积*	24 - 41 m ²

*适用面积是按照国标GB/T18801-2015根据颗粒物洁净空气量计算得出
以上性能指标数据是在第三方试验室按照国标GB/T18801-2015, 以特定的
烟尘颗粒物或气态污染物为目标污染物测试得出

能源效率标识见机身能效标识。

产品中有害物质的名称及含量

部件名称	有害物质					
	铅(Pb)	汞(Hg)	镉(Cd)	六价铬 (Cr(VI))	多溴联苯 (PBB)	多溴二苯醚 (PBDE)
电源线	×	○	○	○	○	○
主电路板组件	×	○	○	○	○	○
电机	×	○	○	○	○	○

本表格依据SJ/T 11364的规定编制。

○ 表示该有害物质在该部件所有均质材料中的含量均在GB/T 26572规定的限量要求以下。

× 表示该有害物质至少在该部件的某一均质材料中的含量超出GB/T 26572规定的限量要求。

*该表格中所显示的“有害物质”在产品正常使用情况下不会对人身和环境产生任何伤害。

*该表格中所显示的“有害物质”及其存在的部件向消费者和回收处理从业者提供相关物质的存在信息，有助于产品废弃时的妥善处理。

保留备用

出版日期：2020-11-05



© 2021 Philips Domestic Appliances Holding B.V.

保留所有权利

3000 059 80841

